

Projekt konstrukcji wiaty

(Wyciąg z projektu rysunków niezbędnym do realizacji zamówienia w zakresie konstrukcji wiaty)

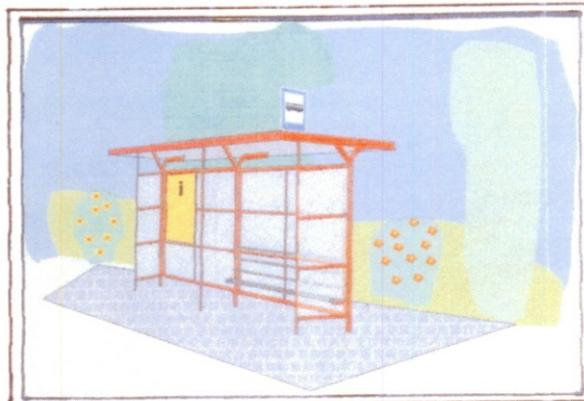

WIATA PRZYSTANKOWA
MODUŁOWA – opracowana wg podanego wzoru plastycznego



Autorzy opracowania:

Mgr inż. Arch. Marzena Poniatowicz

Mgr Kamil Zimiński

**PROJEKT KONSTRUKCYJNY – PRZEDSTAWIONE ROZWIĄZANIA
TECHNICZNE, UŻYTKOWE CHRONIONE SĄ PRAWEM AUTORSKIM NA
RZECZ: „Studio M5” Marzena Poniatowicz i PD-INWEST-JP
Jarosław Pawłowicz**

Dane powierzchniowe:

- Powierzchnia zabudowy – dla wariantu I wynosi: 6.46m²
- dla wariantu II wynosi: 3.50 m²
- dla wariantu III wynosi: 4.32 m²
- dla wariantu IV wynosi: 2.34 m²
- Powierzchnia zadaszzenia dla wiat 2- modułowych 10.58 m²
- Powierzchnia zadaszzenia dla wiat 3- modułowych 14.78 m²
- Długość (łącznie z zadaszzeniem) - 7.04 m i 5.04 m
- Szerokość z zadaszaniem - 2.10 m
- Szerokość ścian bocznych w zależności od zastosowanego wariantu: 1.07m, 0.58 m
- Wysokość w najwyższym punkcie - 2.61 m

II. Dane techniczne:

Wiatę rozwiązano w konstrukcji stalowej posadowionej na fundamentach betonowych zbrojonych. Ze względu na transport i montaż wiatę podzielono na samodzielne sekcje montażowe skręcane śrubami na placu budowy. Układ konstrukcyjny prosty – ramy nośne i panel ścienny ostonowy z przeszkleniem.

1. **Fundament żelbetowy** – stopy fundamentowe żelbetowe wg rys. konstrukcyjnych. Kotwienie ram nośnych do fundamentów za pomocą kotew stalowych do marki stalowej.
2. **Konstrukcja nośna** – konstrukcję nośną stanowią ramy wykonane z profili stalowych – o szerokości 1.07 i 0.58 m w zależności od wariantu wiaty, paneli ściennych oraz płatek skręconych ze słupami podczas montażu wiaty. Ramy nośne wykonane z profili zamkniętych RP80x40x4, RP 80x40x2,5 I RK40x2,5 ze stali ST3S spawane elektrodami ER-3.46. – patrz rys. konstrukcyjne.
3. **Rama ściany ostonowej tylnej**, wykonana z profili stalowych – moduł 2.0 m w osiach. Rama stanowi ścianę ostonową wypełnioną szybami ze szkła hartowanego grubości 8 mm i wymiarach 0.6 x 0.99 m. Szyby należy zamocować w pełnym obramowaniu za pomocą uszczeltek gumowych – patrz rysunki paneli ścienny Sc-1 i Sc-2
4. **Ściany boczne ostonowe** – w zależności od przyjętego wariantu może to być ściana o szerokości 1.07 m lub 0.58 m. W wiatkach o szerokości 1.07 m przyjęto przeszklenie z szyb ze szkła hartowanego o gr. 8 mm i wymiarach 0.6 x 0.99 m a w ścianach bocznych wiat o szerokości 0.58 m przeszklenie z szyb o wymiarach 0.6 x 0.5 m. Wszystkie ramy wykonane z profili zamkniętych ze stali ST3S spawane elektrodami ER-3.46
5. **Zadaszenie** – zaprojektowane z pły dwukomorowych z poliwęglanu dymionego grubości 10 mm mocowanych do konstrukcji wiaty za pomocą wkrętów samowiertnych z podkładką EDPM fi. 5.5x55mm systemową - zalecanymi przez producentów płyt. Otwory wiercić (nie przebijając) o 6 mm większe od trzpienia śruby (ze względu na zastosowaną długość płyty), stosując wiertła do tworzyw sztucznych. Po całej długości wiaty (od frontu) należy zastosować kątownik 40x40x2 jako element dodatkowo mocujący płytę i zabezpieczający jej krawędzie przed uszkodzeniami i wnikiem wody. Płyta mocowana na uszczelki dolne EDPM SD-2 samoprzylepne.

"Studio M5" Pracownia Projekt. Architektury, Aranżacje wnętrz, Wykonawstwo
15-157 Białystok, ul. Bursztynowa 6 tel. 676-24-49, 0691-722-720

6. **Odprowadzenie wody** – ryma PCV 80 mm mocowana do płaski tylnej wiaty. Jako rury spustowe zaprojektowano element stalowy – kształtownik o przekroju kwadratowym 50 x 50 x 2.5 mm mocowany do słupa nośnego za pomocą kątownika 23x25 i śrub. Odprowadzenie wody deszczowej rurą na chodnik kierując odpływ wody w kierunku zewnętrzny od wiaty. Profil zastosowany jako odprowadzenie wody należy ocynkować od wewnątrz poprzez otwory technologiczne.

7. **Plafony reklamowe**- aluminiowe- uzbrojone w osprzęt elektryczny z zabezpieczeniem prądowo- różnicowym przeszkłone szkłem bezpiecznym

UWAGA: należy dokonać próbnego montażu i dopasować wszystkie elementy przed ocynkowaniem

8. **Ławki** - konstrukcja ławki drewniana na ruszcie stalowym wykonanym z kształtowników o przekroju 40 x 40 x 2 połączonych z ramami konstrukcji nośnej wiaty. Siedzisko ławki (4 szeceble o przekroju 50 x 80 mm) i oparcie (3 szeceble o przekroju 30 x 80 mm) ze szecebli drewnianych, bejcowane i lakierowane na jasny brąz.

9. **Szyld ze znakiem „D15”**, wykonany z profili stalowych RK 40x2,5 I L 30x30x2 wypełniony płytą poliwęglanową gr. 10 mm o wymiarach 55 x 73 cm – patrz szczegół konstrukcyjny znaku "D15". Na płycie znajdują się naklejki informacyjne (nazwa przystanku, ulica i numery kursujących autobusów)

10. **Zabezpieczenie antykorozyjne** – elementy stalowe konstrukcji wiaty należy poddać piaskowaniu następnie zabezpieczyć antykorozyjnie wyłączenie w systemie Tiger Shield (fienek cynku) i nałożyć powłoki lakiernicze proszkowe stosując farby poliestrowe utwardzane **Primidem lub Aralditem PT-910 nakładane aplikatorami napędzonymi i tırbo.**

11. **Uwagi końcowe:** Przed ocynkowaniem należy dokonać próbnego montażu wszystkich elementów wiaty a w razie problemów i niejasności skontaktować się z projektantami.

UWAGI KONKOWE:

- Projekt konstrukcyjny podlega ochronie na mocy uregulowań prawnych w zakresie praw autorskich
- Wszelkie roboty budowlane i instalacyjne należy wykonywać pod nadzorem osoby uprawnionej do kierowania danym zakresem robót
- Roboty winny być wykonane zgodnie z zasadami sztuki budowlanej i przestrzegając przepisów BHP
- Szczegółowe rozwiązania techniczne, zmiany, modyfikacje należy rozstrzygać w uzgodnieniu ze "Studio M5" Marzena Poniatowicz oraz PD- Inwest- JP Jarosław Pawłowicz

Białystok, dn. 10.10.2016r. 
uprawniony do kierowania pracami budowlanymi
dotyczy: w/w obiektu
numer uprawnień: 00045/P-00K/05

OPRACOWANIE:

Mgr inż. Arch. Marzena Poniatowicz 
Mgr inż. Kamil Zimiński

"Studio M5" Pracownia Projekt. Architektury, Aranżacje wnętrz, Wykonawstwo
15-157 Białystok, ul. Bursztynowa 6 tel. 676-24-49, 0691-722-720

WARIANT I

WIATA PRZYSTANKOWA-3- modułowa o szerokości ścianki bocznej ok. 1m

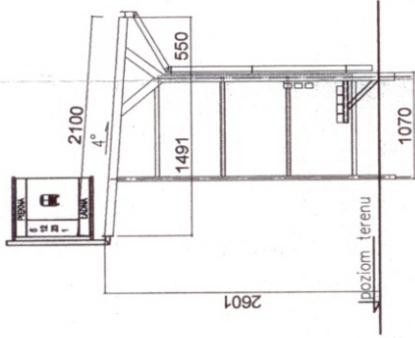

WIDOK Z BOKU

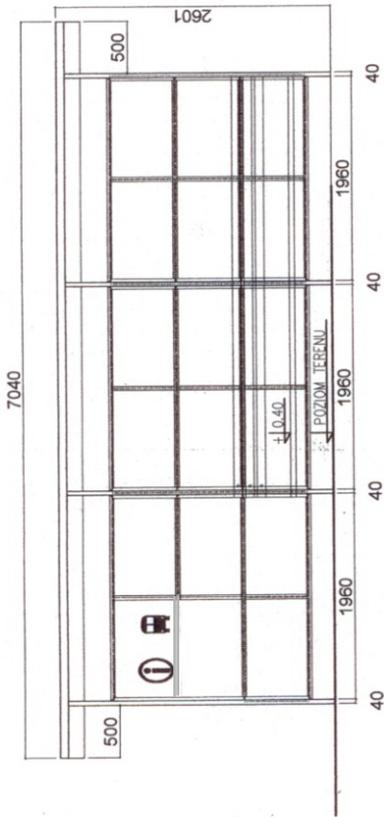

WIDOK OD FRONTU - WIATA 7 M - 3 modułowa

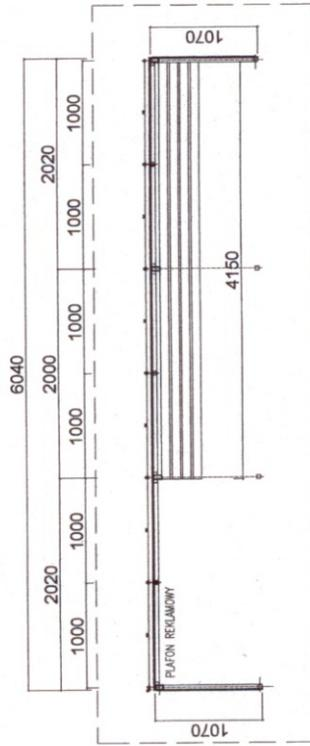

RZUT POZIOMY - WIATA 7 M - 3 modułowa

"STUDIO M5" PRACOWNIA ARCHITEKTURY			
Nazwa obiektu: WIATA PRZYSTANKOWA- WARIANT I - o długości ok. 7,0 m, szerokości ściany bocznej ok. 1 m i plafonem reklamowym w ścianie tylnej			
PROJEKTANCI:	IMIĘ I NAZWISKO:	PODPISY:	NR RYS: I
KONSTRUKCJE/ARCHITEKTURA	młj Karol Ziminski reg./arch./moj/ta		SKALA: 1:50
ZAWIERZŁ:	młj inż. arch. Marzena Poniłowicz		DATA: 10.10.2006
NAZWA RYSUNKU:	RZUTY PODSTAWNE WIATY I ELEWACJA - widok ramy nośnej		

WARIANT II

WIATA PRZYSTANKOWA-3- modułowa o szerokości ścianki bocznej ok. 0.5m

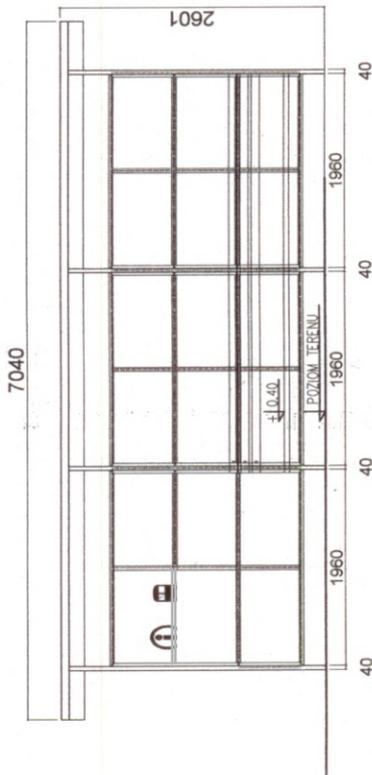

WIDOK OD FRONTU - WIATA 7 M - 3 modułowa

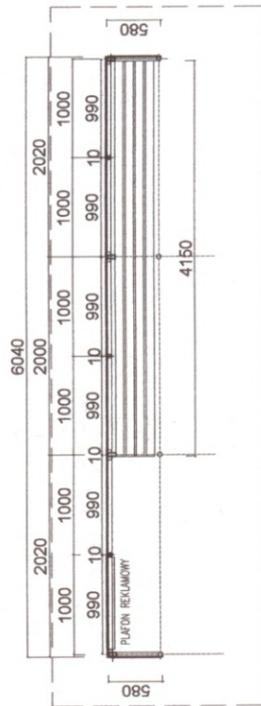

RZUT POZIOMY - WIATA 7 M - 3 modułowa

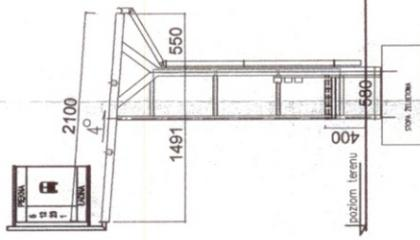

WIDOK Z BOKU

"STUDIO M5" PRACOWNIA ARCHITEKTURY	
Nazwa obiektu: WIATA PRZYSTANKOWA- WARIANT II - o długości ok. 7,0 m, szerokości ścianki bocznej ok. 0,5 m i platform reklamowym w ścianie tylnej	
PROJEKTANCI: KONSTRUKCJA/ARCHITEKTURA	IMIE I NAZWISKO: mgr Kamil Zmiński rejonowy mgr inż. arch. Marzena Podgórska
ZAMIERZIEL:	NR RYS: 2 SKALA: 1:50 DATA: 10.10.2006
NAZWA RYSUNKU:	RZUTY PODSTAWNE WIATY I ELEWACJA - widok ramy nośnej

SCHEMAT KONSTRUKCYJNY CIĄTY W-2 - 3 - modułowej

SCHEMAT ŚCIANY TYLNEJ

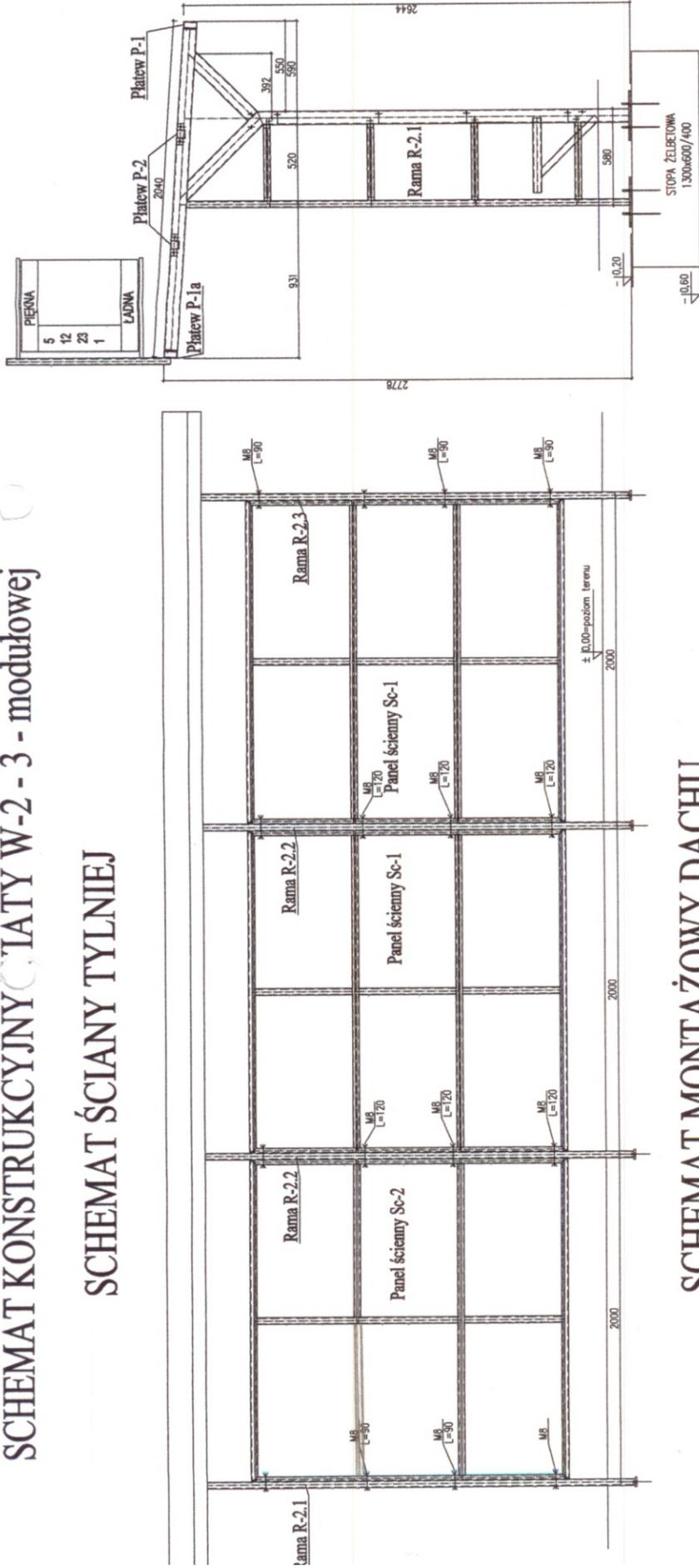

SCHEMAT MONTAŻOWY DACHU

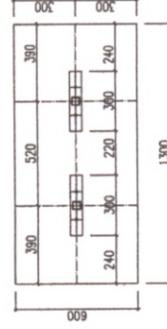
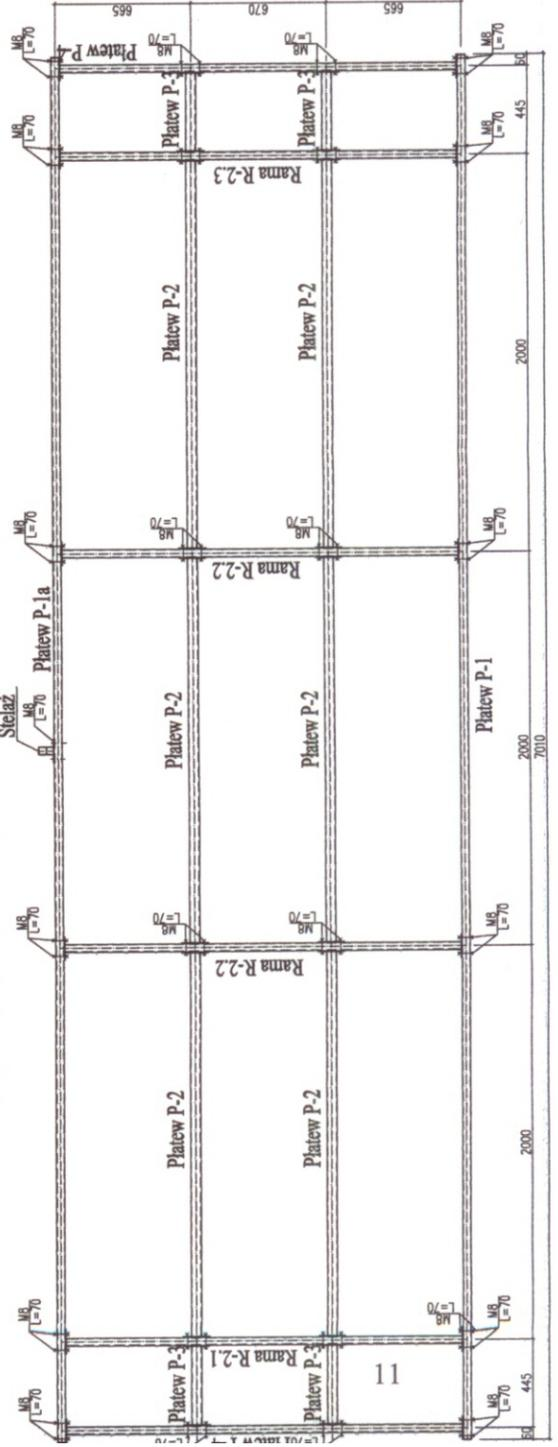

ŚRUBY M8 KL. 4.8
ELEKTRODY ER-3.46
STAL ST3S

STUDIO M5* PRACOWNIA ARCHITECTURY	
Nazwa obiektu: WATA PRZESTANOWA- WYMIAR II - o długości ok. 7,0 m, szerokości szczytu bocznej ok. 0,5 m i pionowo równoległym w skłonie (tęcej)	
PROJEKTANT:	AME I INŻYNIERSKO-ARCHITECTURA
INŻYNIER:	mgr inż. Marek Pielonka
DATA:	10.10.2006
SCHEMAT ŚCIANY TYLNEJ, SCHEMAT MONTAŻOWY DACHOWY I INNY WIDOKI	

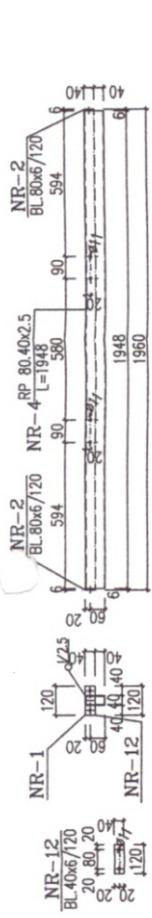

Rama R-2.1

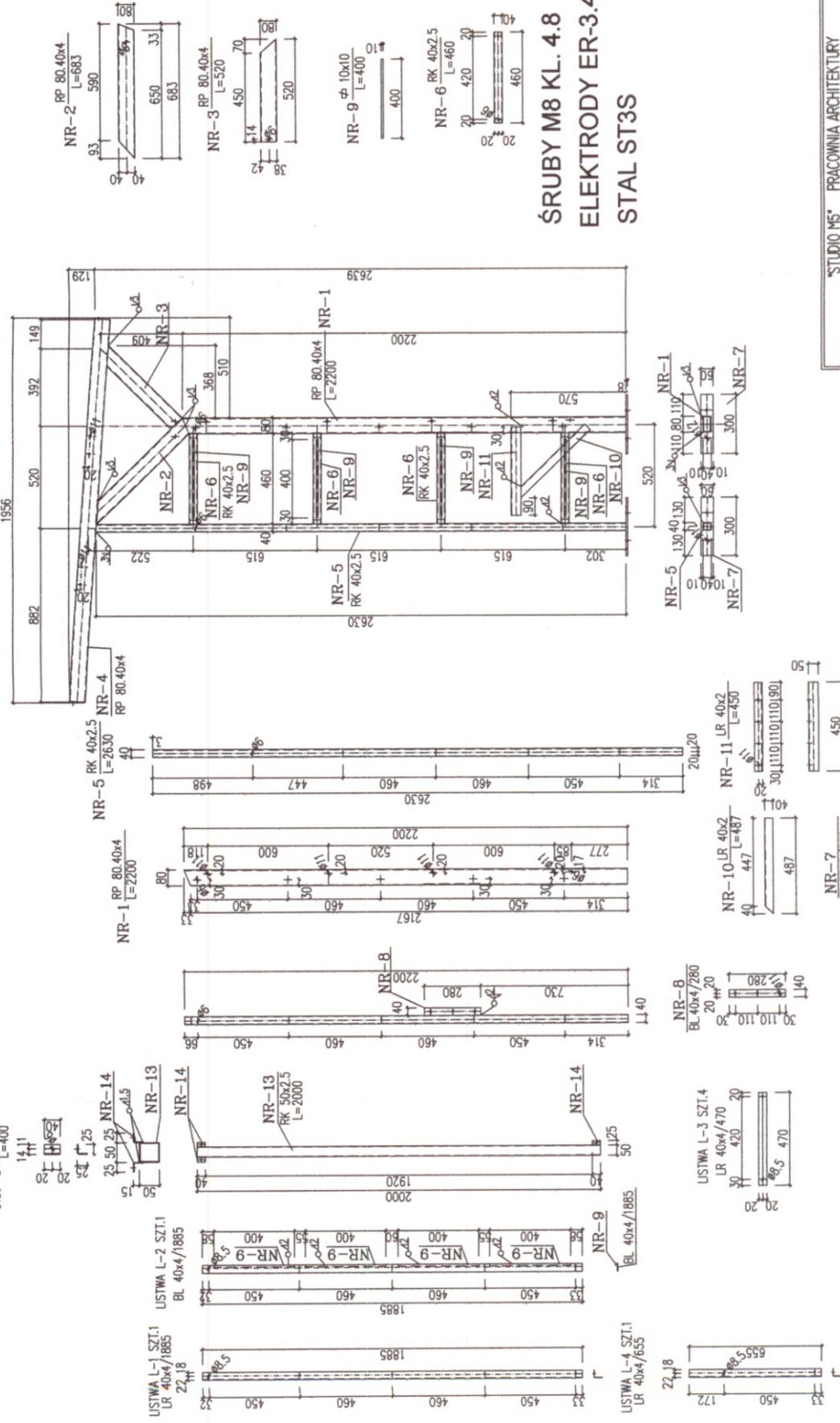

ŚRUBY M8 KL. 4.8
ELEKTRODY ER-3.46
STAL ST3S

STUDIO M5 PRACOWNIA ARCHITEKTURY	
Nazwa obiektu: WILTA PRZYSTANKOWA - WARIANT II - o długości ok. 7,0 m, szerokości ściany bocznej ok. 0,5 m i platform reklamowym w ścianie tylnej	
PROJEKTANT:	PROJEKTOWY: NR RYS. 14.11
IMIE I NAZWISKO: mgr inż. Zdzisław Kondruciak/Inżynier	SKALA: 1:20
ZATWIERDZ:	DATA: 10.10.2006
INNA INFORMACJA:	SOCJALNY IMPIĘT NISKO O SZEROKOŚCI OK. 0,5 M

Rama R-2.2

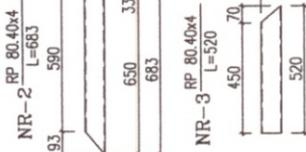
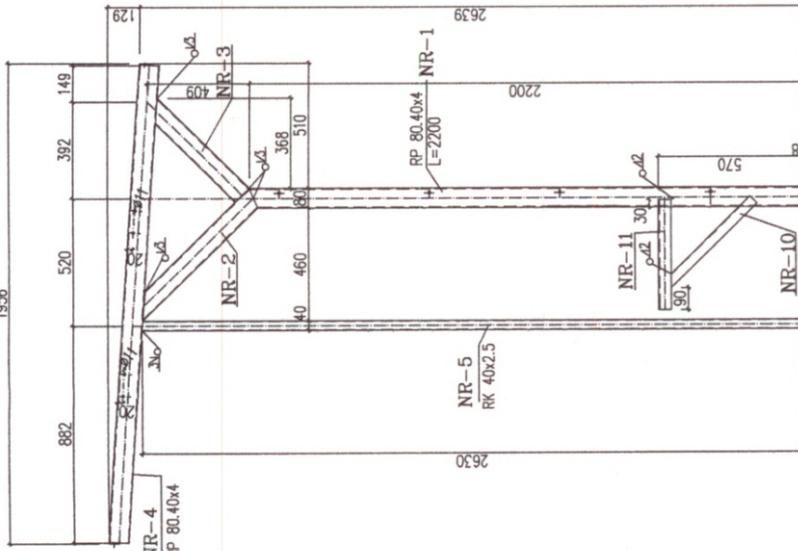
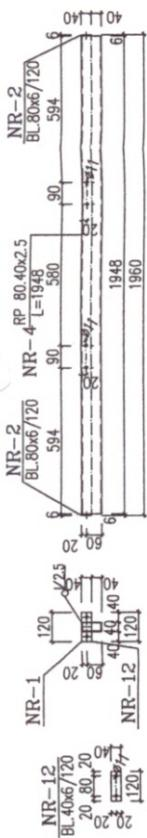

ŚRUBY M8 KL. 4.8 ELEKTRODY ER-3.46 STAL ST3S

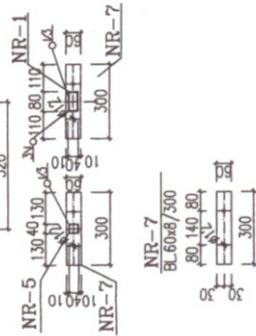
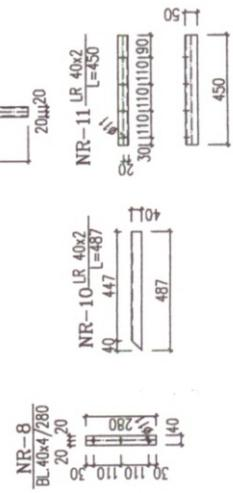
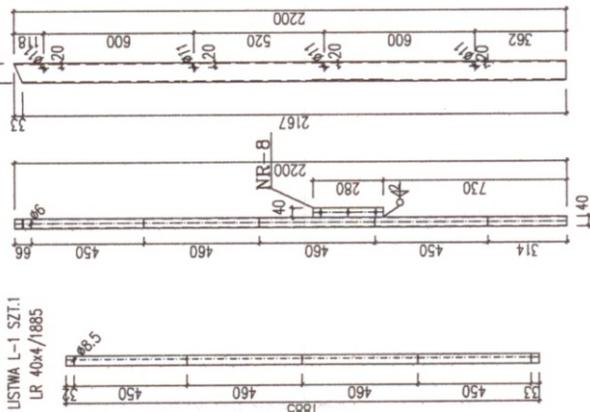
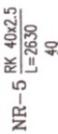

STUDIO M5 PRACOWNIA ARCHITEKTURY			
Nazwa obiektu: WATA PRZYSTANKOWA- WARIANT II - o długości ok. 7,0 m, szerokości ściany bocznej ok. 0,5 m i pionem reklamowym w ścianie bocznej			
PROJEKTANT: ARCHITECTURA/ARCHITROWA	IME I NAZWISKO: mgr inż. Zdzisław Kuczyński	PODPISY: <i>[Signature]</i>	NR RYS. 12.2
ZAMIERZĄCY:	my inż. arch. Marzanna Prokociszewicz	SKALA: 1:20	DATA: 10.10.2006
NAZWA PRZEBUDOWY:	SOPHAT IMITACJA O SZEROKOŚCI OK. 0,5 M - R-2.2		

WARIANT III

WIATA PRZYSTANKOWA-2- modułowa o szerokości ścianki bocznej ok. 1m

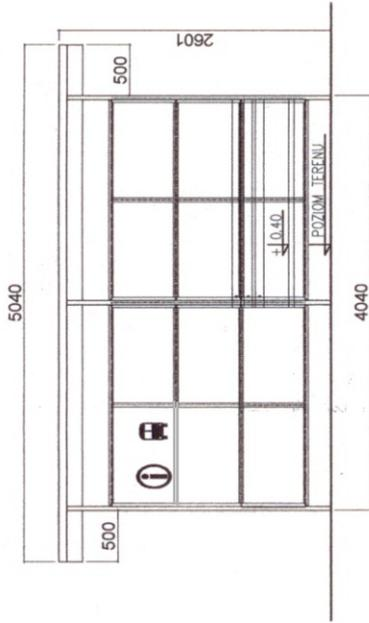

WIDOK OD FRONTU - WIATA 5 M - 2 modułowa

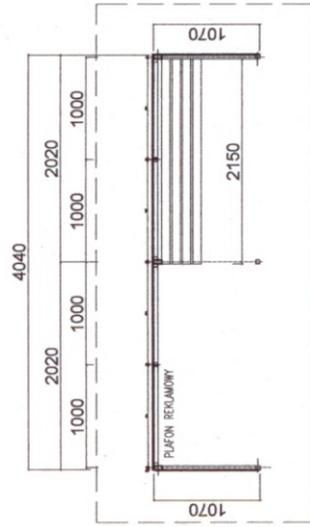

RZUT POZIOMY - WIATA 5 M - 2 modułowa

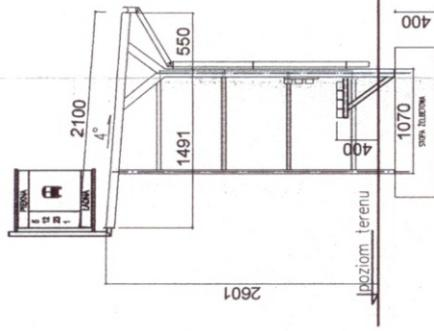

WIDOK Z BOKU

"STUDIOIMIS" PRACOWNIA ARCHITEKTURY			
Nazwa obiektu: WIATA PRZYSTANKOWA- WARIANT III - o długości ok. 5,0 m, szerokości ściany bocznej ok. 1 m i płafonem reklamowym w ścianie tylnej			
PROJEKTANCI:	IMIE I NAZWISKO:	PODPISY:	NR RYS: 3
KONSTRUKCJE/ARCHITEKTURA	mgr Kamil Zmichowski	<i>[Signature]</i>	SKALA: 1:50
ZATWIERDZŁ:	mgr inż. arch. Marzena Poniświecz	<i>[Signature]</i>	DATA: 10.10.2006
NAZWA RYSUNKU:	RZUTY PODSTAWOWE WIATY I ELEWACJA - widok ramy nośnej		

WARIANT IV

WIATA PRZYSTANKOWA- 2- modułowa o szerokości ścianki bocznej ok. 0.5m



WIDOK OD FRONTU - WIATA 5 M - 2 modułowa

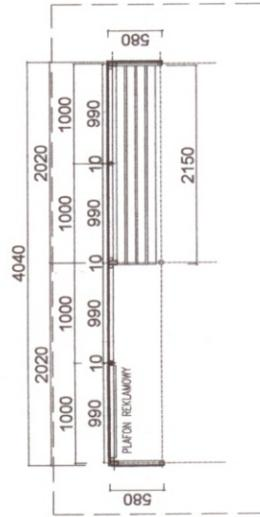

RZUT POZIOMY - WIATA 5 M - 2 modułowa

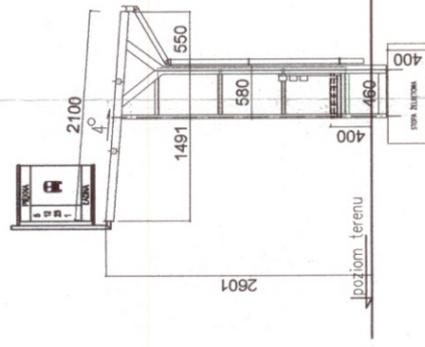

WIDOK Z BOKU

"STUDIO M5" PRACOWNIA ARCHITEKTURY	
Nazwa obiektu: WIATA PRZYSTANKOWA- WARIANT IV - o długości ok. 5,0 m, szerokości ściany bocznej ok. 0,5 m i platform reklamowym w ścianie tylnej	
PROJEKTANT: KONSTRUKCJA/ARCHITEKTURA	IMIE I NAZWISKO: mgr Kamil Zimnalski inż./architekt mgr inż. arch. Marzena Poniłowicz
ZATWIERDZIŁ:	PROJEKTANT: <i>[Signature]</i>
NAZWA RYSUNKU:	NR RYS.: 2
	SKALA: 1:50
	DATA: 10.10.2006
	RZUTY POSTAWIONE WIATY I ELEMIENIA - widok ramy nośnej

SCHEMAT KONSTRUKCYJNY WIATY W-III - 2 - modułowej

SCHEMAT ŚCIANY TYLNEJ

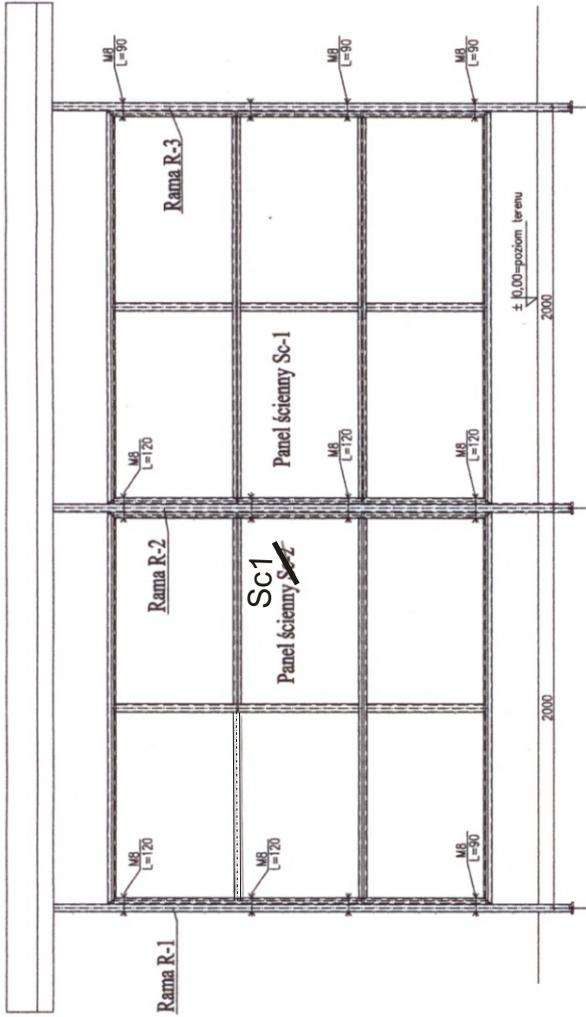

SCHEMAT MONTAŻOWY DACHU

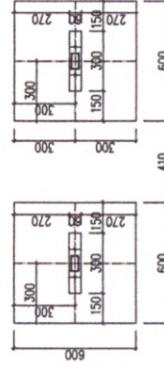
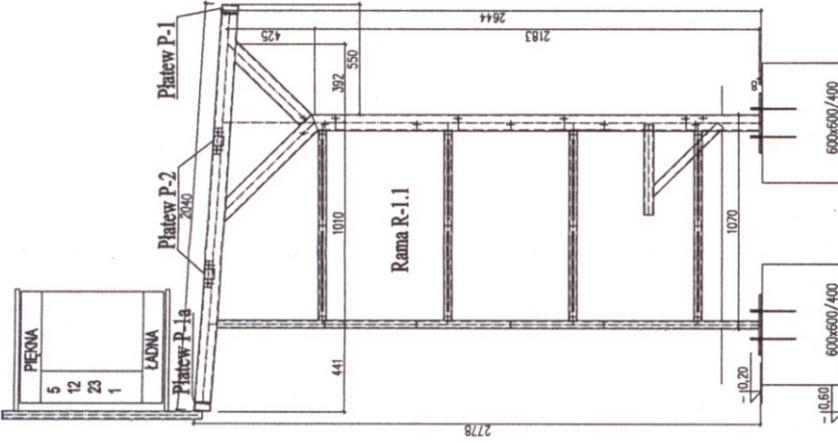
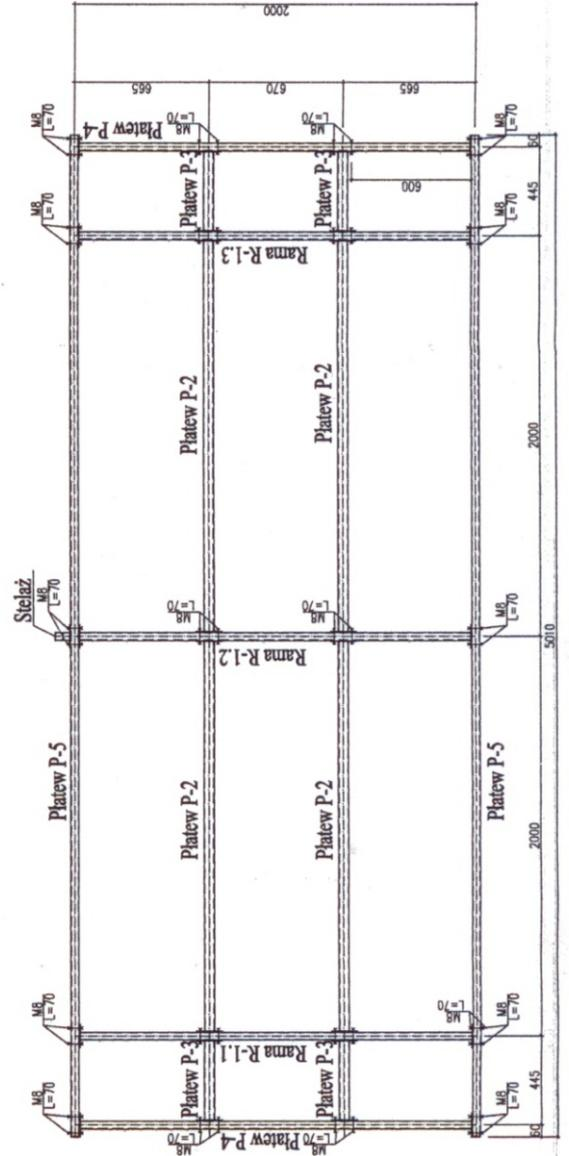

ŚRUBY M8 KL. 4.8
ELEKTRODY ER-3.46
STAL ST3S

STUDIO M5 - PRACOWNIA ARCHITEKTURY	
Nazwa obiektu: WIATA PRZESTRONNA WIAATY W-III - 2 - modułowa	
Adres obiektu: ul. Włocławska 11, 94-100 Łódź	
Stereotyp: aktywność budowlana, w skali 1:100	
PROJEKTANT:	NR RYS.: 14/L
IMIE I NAZWISKO:	SKALA: 1:25
mgr inż. Tomasz Jankowski	DATA: 10.10.2008
KONSTRUKTOR:	
mgr inż. arch. Marzena Prończak	
ZAPISZCZ:	
IMIĘ I PRZYMISKO:	
SPOSÓB SZRUBY TYLNEJ, ŚRUBY I WIERZBKI WRAZEM I WRAZEM WRAZEM - 1.1	

SCHEMAT KONSTRUKCYJNY WIATY - W IV - 2 - modułowej

SCHEMAT ŚCIANY TYLNEJ

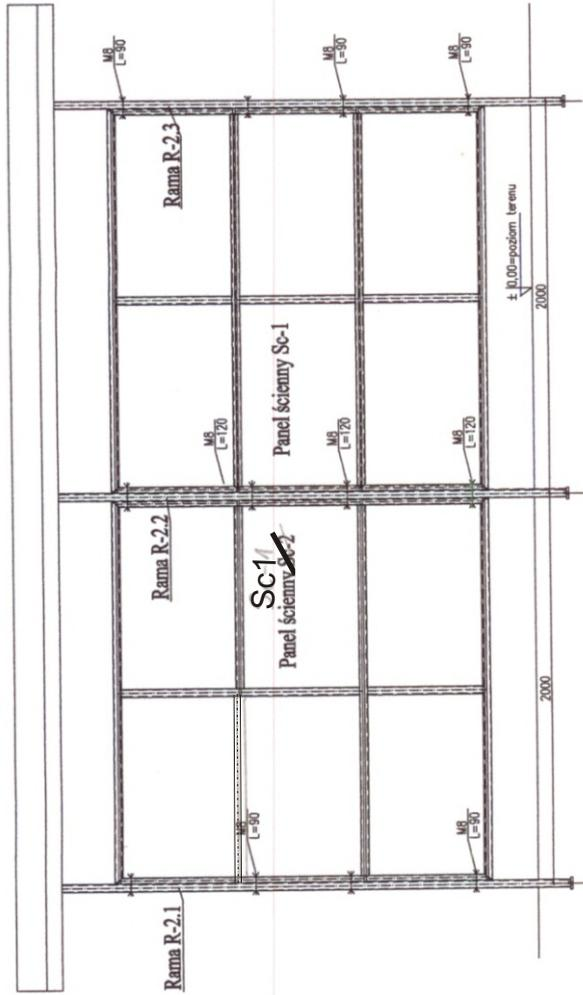

SCHEMAT MONTAŻOWY DACHU

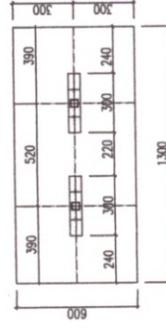
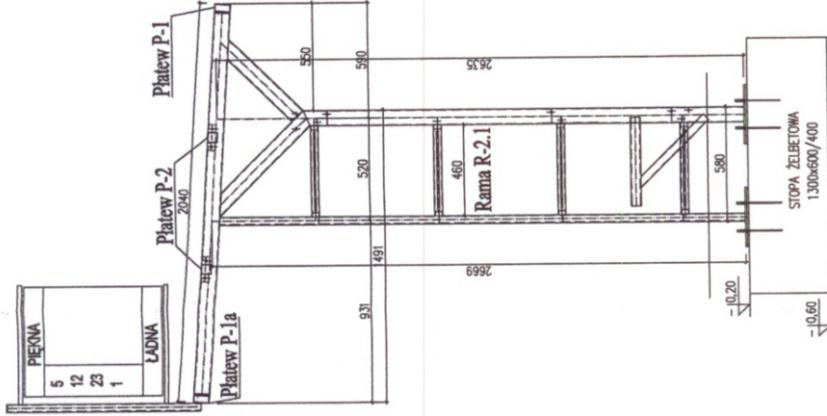
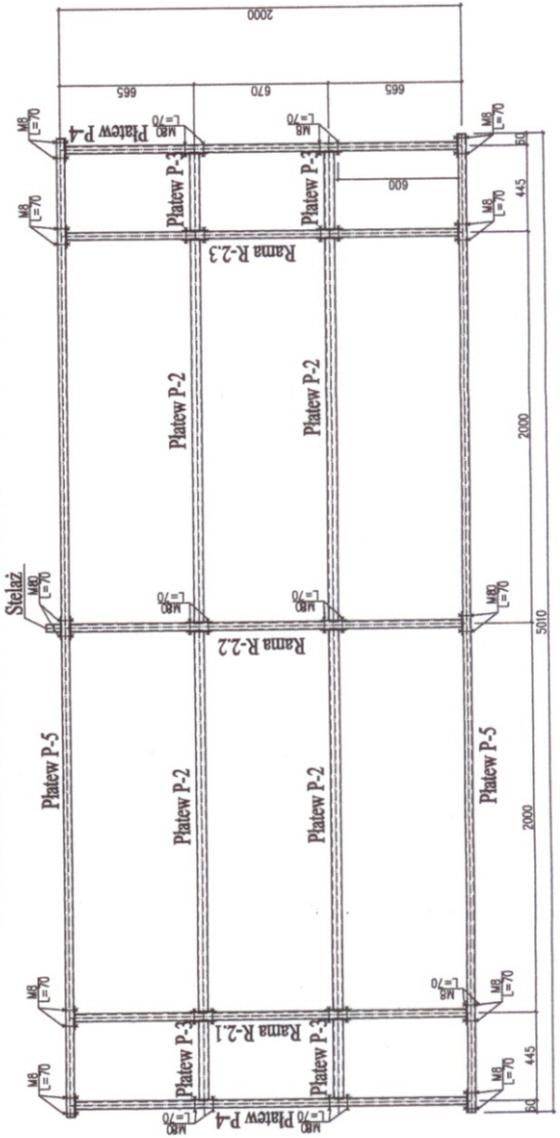

ŚRUBY M8 KL. 4.8
ELEKTRODY ER-3.46
STAL ST3S

PIEKNA	
5	
12	
23	
1	
LADNA	
STUDIO M5 PRACOWNIA ARCHITECTURY	
Nazwa obiektu: WIATA PRZYSTANKOWA - WIRYANT IV - o długości ok. 50 m, szerokości ściany bocznej ok. 0,5 m i pionowo równym w ścianie tylniej	
PROJEKTANT:	NR RYS. 45
MAŁ I NAZWIŚCIE:	SKALA: 1:25
INDYKACJA/ADRESOWANIE:	DATA: 10.10.2006
ZAMÓWCA:	
INNA INFORMACJA:	

kotew K-1 szt.

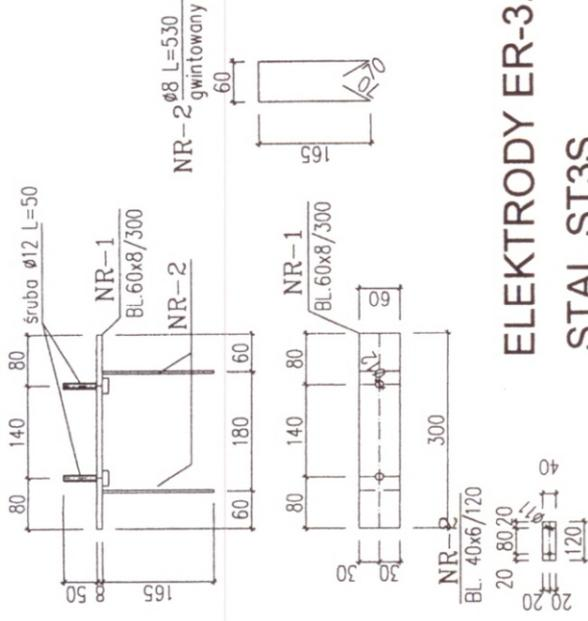

ELEKTRODY ER-3.46 STAL ST3S

STUDIO M5* PRACOWNIA ARCHITEKTURY			
Nazwa obiektu: WIATA PRZYSTANKOWA- WARIANT I, WARIANT II, WARIANT III, WARIANT IV			
PROJEKTOWI: KONSTRUKCJA/ARCHITEKTA	IMIĘ I NAZWISKO: mgr inż. Zdzisław Kozłowski	PODPISY: <i>[Signature]</i>	NR RYS.: 19.
ZAMIERZAJĄCY:	INŻ. inż. arch. Marzanna Pasiecznik	SKALA: 1:15	DATA: 10.10.2006
NAZWA FIRMOWA:	FIRM "M5" - SIECIÓWKI KONSTRUKCJE		