

**UCHWAŁA NR XXXII/499/17  
RADY MIASTA BIAŁYSTOK**

z dnia 27 lutego 2017 r.

**w sprawie uchwalenia „Aktualizacji projektu założeń do planu zaopatrzenia w ciepło, energię elektryczną i paliwa gazowe dla Miasta Białegostoku na lata 2012-2030”.**

Na podstawie art. 7 ust.1 pkt 3 w związku z art. 18 ust. 2 pkt 15 ustawy z dnia 8 marca 1990 roku o samorządzie gminnym (Dz. U. z 2016 r. poz. 446 z późn. zm.<sup>1)</sup>) oraz art. 19 ust. 8 ustawy z dnia 10 kwietnia 1997 roku Prawo energetyczne (Dz. U. z 2012 r. poz. 1059 z późn. zm.<sup>2)</sup>) uchwała się co następuje:

**§ 1.** Uchwala się „Aktualizację projektu założeń do planu zaopatrzenia w ciepło, energię elektryczną i paliwa gazowe dla Miasta Białegostoku na lata 2012-2030”, stanowiącą Załącznik do niniejszej uchwały.

**§ 2.** Wykonanie uchwały powierza się Prezydentowi Miasta Białegostoku.

**§ 3.** Uchwała wchodzi w życie z dniem podjęcia.

PRZEWODNICZĄCY RADY

**Mariusz Krzysztof Gromko**

---

<sup>1)</sup>Zmiany tekstu jednolitego wymienionej ustawy zostały ogłoszone w Dz. U. z 2016 r. poz. 1579 i 1948.

<sup>2)</sup>Zmiany tekstu jednolitego wymienionej ustawy zostały ogłoszone w Dz. U. z 2013 r. poz. 984 i poz. 1238, z 2014 r. poz. 457, poz. 490, poz. 900, poz. 942, poz. 1101 i poz. 1662, z 2015 r. poz. 151, poz. 478, poz. 942, poz. 1618, poz. 1893, poz. 1960 i poz. 2365, z 2016 r. poz. 266, poz. 831, poz. 925, poz. 1052, poz. 1165 i poz. 1893.

***Aktualizacja  
projektu założeń do planu  
zaopatrzenia w ciepło, energię  
elektryczną i paliwa gazowe dla  
Miasta Białegostoku na lata  
2012-2030***

**CZĘŚĆ I - OPISOWA**

**ZLECENIODAWCA:**



**MIASTO BIAŁYSTOK**  
ul. Słonimska 1  
15 – 950 Białystok

**WYKONAWCA:**



**NARODOWA AGENCJA POSZANOWANIA ENERGII S.A.**  
**ODDZIAŁ W BIAŁYMSTOKU**  
ul. Pułaskiego 17, lokal U2  
15 - 337 Białystok



## **ZESPÓŁ AUTORSKI**

Dr inż. Andrzej Stempniak

Dr inż. Wiesław Sarosiek

Mgr inż. Krzysztof Ziemacki

Mgr Jolanta Korzątkowska

Przy wykonywaniu opracowania współpracowano z następującymi jednostkami Urzędu Miasta:

- Departament Gospodarki Komunalnej,
- Departament Urbanistyki,
- Departament Architektury,
- Departament Edukacji,
- Departament Inwestycji,
- Departament Strategii i Rozwoju,
- Departament Obsługi Mieszkańców,
- Departament Obsługi Urzędu

oraz z następującymi przedsiębiorstwami energetycznymi:

- ENEA Wytwarzanie Sp. z o.o.,
- Miejskie Przedsiębiorstwo Energetyki Ciepłej Sp. z o.o. w Białymstoku,
- Polska Spółka Gazownictwa Sp. z o.o. Oddział w Warszawie, Zakład w Białymstoku,
- PGNiG Obrót Detaliczny Sp. z o.o. w Warszawie,
- PGE Dystrybucja S.A. Oddział Białystok,
- PUHP „LECH” Sp. z o.o.

## **SPIS TREŚCI OPRACOWANIA**

### **Część I: „Aktualizacja projektu założeń do planu zaopatrzenia w ciepło, energię elektryczną i paliwa gazowe dla Miasta Białegostoku na lata 2012 – 2030”**

#### **1. PODSTAWA OPRACOWANIA**

#### **2. CEL I ZAKRES OPRACOWANIA**

#### **3. OCENA ISTNIEJĄCEJ GOSPODARKI ENERGETYCZNEJ**

##### **3.1. OGÓLNA CHARAKTERYSTYKA MIASTA**

##### **3.2. CHARAKTERYSTYKA ISTNIEJĄCEJ GOSPODARKI CIEPLNEJ**

*3.2.1. OCENA OBECNEGO ZAPOTRZEBOWANIA NA CIEPŁO*

*3.2.2. ŹRÓDŁA CIEPŁA*

*3.2.3. SIECI CIEPLNE*

*3.2.4. WĘZŁY CIEPLNE*

*3.2.5. WEWNĘTRZNE INSTALACJE ODBIORCZE*

*3.2.6. BUDYNKI*

##### **3.3. CHARAKTERYSTYKA SYSTEMU GAZOWNICZEGO**

##### **3.4. CHARAKTERYSTYKA ISTNIEJĄCEJ GOSPODARKI ELEKTRO-ENERGETYCZNEJ**

#### **4. ANALIZA PRZEDSIĘWZIĘĆ RACJONALIZUJĄCYCH UŻYTKOWANIE CIEPŁA, ENERGII ELEKTRYCZNEJ I PALIW GAZOWYCH**

##### **4.1. PRZEDSIĘWZIĘCIA RACJONALIZUJĄCE UŻYTKOWANIE CIEPŁA**

*4.1.1. PRZEDSIĘWZIĘCIA ZMNIEJSZAJĄCE ZAPOTRZEBOWANIE NA MOC CIEPLNĄ*

*4.1.2. PRZEDSIĘWZIĘCIA ZMNIEJSZAJĄCE ZUŻYCIE ENERGII CIEPLNEJ*

*4.1.3. PRZEDSIĘWZIĘCIA DYSCIPLINUJĄCE ZUŻYCIE ENERGII CIEPLNEJ*

##### **4.2. PRZEDSIĘWZIĘCIA RACJONALIZUJĄCE UŻYTKOWANIE ENERGII ELEKTRYCZNEJ**

##### **4.3. PRZEDSIĘWZIĘCIA RACJONALIZUJĄCE UŻYTKOWANIE PALIW GAZOWYCH**

#### **5. OCENA PRZEWIDYWANYCH ZMIAN ZAPOTRZEBOWANIA NA CIEPŁO, ENERGIĘ ELEKTRYCZNĄ I PALIWA GAZOWE**

##### **5.1. UWARUNKOWANIA I KIERUNKI ZAGOSPODAROWANIA PRZESTRZENNEGO MIASTA ORAZ PROGNOZA ZMIAN LUDNOŚCI MIASTA**

*5.1.1. PROGNOZA ZMIAN LUDNOŚCI MIASTA BIAŁEGOSTOKU*

*5.1.2. UWARUNKOWANIA I KIERUNKI ZAGOSPODAROWANIA PRZESTRZENNEGO MIASTA*

##### **5.2. PRZEWIDYWANE ZMIANY ZAPOTRZEBOWANIA NA CIEPŁO, ENERGIĘ ELEKTRYCZNĄ I PALIWA GAZOWE DLA BUDOWNICTWA ISTNIEJĄCEGO**

- 5.2.1. PRZEWIDYWANE ZMIANY ZAPOTRZEBOWANIA NA CIEPŁO
- 5.2.2. PRZEWIDYWANE ZMIANY ZAPOTRZEBOWANIA NA ENERGIĘ ELEKTRYCZNĄ
- 5.2.3. PRZEWIDYWANE ZMIANY ZAPOTRZEBOWANIA NA PALIWA GAZOWE

### **5.3. PRZEWIDYWANE ZAPOTRZEBOWANIE NA CIEPŁO, ENERGIĘ ELEKTRYCZNĄ I PALIWA GAZOWE DLA BUDOWNICTWA PERSPEKTYWICZNEGO**

- 5.3.1. PRZEWIDYWANE ZAPOTRZEBOWANIE NA CIEPŁO
- 5.3.2. PRZEWIDYWANE ZAPOTRZEBOWANIE NA ENERGIĘ ELEKTRYCZNĄ
- 5.3.3. PRZEWIDYWANE ZAPOTRZEBOWANIE NA PALIWA GAZOWE

### **5.4. SUMARYCZNE ZMIANY ZAPOTRZEBOWANIA NA CIEPŁO, ENERGIĘ ELEKTRYCZNĄ I PALIWA GAZOWE**

- 5.4.1. DOCELOWE ZMIANY ZAPOTRZEBOWANIA NA CIEPŁO
- 5.4.2. DOCELOWE ZMIANY ZAPOTRZEBOWANIA NA ENERGIĘ ELEKTRYCZNĄ
- 5.4.3. DOCELOWE ZMIANY ZAPOTRZEBOWANIA NA PALIWA GAZOWE

## **6. ANALIZA MOŻLIWOŚCI WYKORZYSTANIA ISTNIEJĄCYCH NADWYŻEK I LOKALNYCH ZASOBÓW ENERGII**

- 6.1. MOŻLIWOŚCI WYKORZYSTANIA ISTNIEJĄCYCH NADWYŻEK I LOKALNYCH ZASOBÓW ENERGII CIEPLNEJ
- 6.2. MOŻLIWOŚCI WYKORZYSTANIA ISTNIEJĄCYCH NADWYŻEK I LOKALNYCH ZASOBÓW ENERGII ELEKTRYCZNEJ
- 6.3. MOŻLIWOŚCI WYKORZYSTANIA ISTNIEJĄCYCH NADWYŻEK I LOKALNYCH ZASOBÓW PALIW GAZOWYCH

## **7. ANALIZA MOŻLIWOŚCI WYKORZYSTANIA ODNAWIALNYCH ŹRÓDEŁ ENERGII**

### **7.1. RODZAJE ODNAWIALNYCH ŹRÓDEŁ ENERGII**

### **7.2. SPOSOBY WYKORZYSTANIA ODNAWIALNYCH ŹRÓDEŁ ENERGII**

- 7.2.1. SPOSOBY WYKORZYSTANIA ENERGII PROMIENIOWANIA SŁONECZNEGO
- 7.2.2. SPOSOBY WYKORZYSTANIA ENERGII WEWNĘTRZNEJ OTOCZENIA
- 7.2.3. SPOSOBY WYKORZYSTANIA BIOMASY

## **8. ANALIZA MOŻLIWOŚCI WSPÓŁPRACY Z SĄSIEDNIMI GMINAMI**

## **9. OKREŚLENIE ZAŁOŻEŃ DO AKTUALIZACJI PLANU ZAOPATRZENIA W CIEPŁO, ENERGIĘ ELEKTRYCZNĄ I PALIWA GAZOWE**

## **CZEŚCI GRAFICZNA OPRACOWANIA**

- Mapa „**POLITYKA PRZESTRZENNA**” – wg opracowania ”Studium Uwarunkowań i Kierunków Zagospodarowania Przestrzennego Miasta Białegostoku”, 2016 r.
- Mapa „**KIERUNKI ROZWOJU INFRASTRUKTURY**” – wg opracowania ”Studium Uwarunkowań i Kierunków Zagospodarowania Przestrzennego Miasta Białegostoku”, 2016 r.

**Część II: Załączniki Nr 1, 2, 3 i 4 do „Aktualizacji projektu założeń do planu zaopatrzenia w ciepło, energię elektryczną i paliwa gazowe dla Miasta Białegostoku na lata 2012 – 2030”**

- Załącznik nr 1: CHARAKTERYSTYKA ISTNIEJĄCYCH ODBIORCÓW CIEPŁA - OBJĘTYCH ANKIETAMI
- Załącznik nr 2: CHARAKTERYSTYKA NOWEGO BUDOWNICTWA JEDNORODZINNEGO
- Załącznik nr 3: CHARAKTERYSTYKA ISTNIEJĄCYCH KOTŁOWNI - OBJĘTYCH ANKIETAMI
- Załącznik nr 4: CHARAKTERYSTYKA ISTNIEJĄCYCH SIECI CIEPŁOWNICZYCH

**Część III: Załączniki Nr 5, 6, 7 i 8 do „Aktualizacji projektu założeń do planu zaopatrzenia w ciepło, energię elektryczną i paliwa gazowe dla Miasta Białegostoku na lata 2012 – 2030”**

- Załącznik nr 5: CHARAKTERYSTYKA WĘZŁÓW CIEPLNYCH ZASILANYCH Z MIEJSKIEGO SYSTEMU CIEPŁOWNICZEGO
- Załącznik nr 6: MOŻLIWE DO UZYSKANIA EFEKTY ENERGETYCZNE TERMOMODERNIZACJI BUDYNKÓW
- Załącznik nr 7: MOŻLIWE DO UZYSKANIA EFEKTY ENERGETYCZNE MODERNIZACJI INSTALACJI WEWNĘTRZNYCH
- Załącznik nr 8: ZESTAWIENIE WĘZŁÓW BEZ URZĄDZEŃ AUTOMATYCZNEJ REGULACJI

# 1. PODSTAWA OPRACOWANIA

Podstawą do wykonania niniejszego opracowania były:

- umowa nr DGK-IV.272.61.2016 zawarta, w dniu 6 lipca 2016 r., pomiędzy Miastem Białystok a Narodową Agencją Poszanowania Energii S.A. w Warszawie,
- Obwieszczenie Marszałka Sejmu Rzeczypospolitej Polskiej z dnia 15 czerwca 2012 r. w sprawie ogłoszenia jednolitego tekstu ustawy – Prawo energetyczne (Dz. U. poz. 1059),
- „Projekt założeń do planu zaopatrzenia w ciepło, energię elektryczną i paliwa gazowe dla Miasta Białegostoku na lata 2012 – 2030” – przyjęty Uchwałą Nr XLVIII/548/13 Rady Miasta Białystok z dnia 25.06.2013 r.,
- „Studium Uwarunkowań i Kierunków Zagospodarowania Przestrzennego Miasta Białegostoku” – przyjęte Uchwałą Nr XVII/254/16 Rady Miasta Białegostoku z dnia 18.01.2016 r.,
- „Strategia rozwoju Miasta Białegostoku na lata 2011 – 2020 plus” – przyjęta Uchwałą Nr LVIII/777/10 Rady Miejskiej Białegostoku z dnia 13.09.2010 r.,
- Raport z ewaluacji „Strategii Rozwoju Miasta Białegostoku na lata 2011 – 2020 plus”, EU-CONSULTING, Gdańsk 2015 r.,
- „Program ochrony powietrza dla strefy aglomeracja białostocka” – przyjęty Uchwałą Nr XXXIV/415/13 Sejmiku Województwa Podlaskiego z dnia 20.12.2013 r.,
- „Plan Gospodarki Niskoemisyjnej dla Miasta Białegostoku i gmin: Choroszcz, Czarna Białostocka, Dobrzyniewo Duże, Juchnowiec Kościelny, Łapy, Supraśl, Wasilków, Zabłudów do roku 2020” – przyjęty Uchwałą Nr XV/222/15 Rady Miasta Białegostoku z dnia 7.12.2015 r.,
- „Strategia Zintegrowanych Inwestycji Terytorialnych Białostockiego Obszaru Funkcjonalnego na lata 2014 – 2020” (wersja 3), BOF, Białystok 2016 r.,
- Dane udostępnione przez poszczególne departamenty Urzędu Miasta w Białymstoku,
- Dane udostępnione przez ENEA Wytwarzanie Sp. z o.o.,
- Dane udostępnione przez Miejskie Przedsiębiorstwo Energetyki Ciepłej Sp. z o.o. w Białymstoku,
- Dane udostępnione przez Polską Spółkę Gazownictwa Sp. z o.o. Oddział w Warszawie, Zakład w Białymstoku,
- Dane udostępnione przez PGNiG Obrót Detaliczny Sp. z o.o. w Warszawie,
- Dane udostępnione przez PGE Dystrybucja S.A. Oddział Warszawa,
- Dane udostępnione przez Przedsiębiorstwo Usługowo-Handlowo-Produkcyjne „LECH” Sp. z o.o. w Białymstoku,
- Ankiety istniejących budynków i źródeł ciepła.

## 2. CEL I ZAKRES OPRACOWANIA

Ustawa „Prawo energetyczne” nakłada, na gminy i ich władze, następujący obowiązek:

Art. 19.1. Wójt (burmistrz, prezydent miasta) opracowuje projekt założeń do planu zaopatrzenia w ciepło, energię elektryczną i paliwa gazowe, zwany dalej „projektem założeń”.

2. Projekt założeń sporządza się dla obszaru gminy co najmniej na okres 15 lat i aktualizuje co najmniej raz na 3 lata.

„Projekt założeń do planu zaopatrzenia w ciepło, energię elektryczną i paliwa gazowe dla Miasta Białostok na lata 2012 - 2030” został przyjęty Uchwałą Nr XLVIII/548/13 Rady Miasta Białostok w dniu 25.06.2013 r., zatem w roku 2016 upływa okres 3 lat, po którym „Projekt założeń...” powinien zostać zaktualizowany. Wykonanie niniejszego opracowania jest spełnieniem tego wymagania.

Aktualizacja zakresem swoim obejmuje wszystkie elementy zawarte w „Projekcie założeń...” wykonanym w 2013 roku i zrealizowana zostanie z zachowaniem struktury i kolejności występowania poszczególnych rozdziałów.

## 3. OCENA ISTNIEJĄCEJ GOSPODARKI ENERGETYCZNEJ

### 3.1. OGÓLNA CHARAKTERYSTYKA MIASTA

Miasto Białostok położone jest na Nizinie Podlaskiej, w zachodniej części makroregionu zwanego Wysoczyzną Białostocką. Białostok jest największym miastem północno – wschodniej Polski i stolicą województwa podlaskiego. Według danych GUS (stan na 31.12.2014 r.) liczba ludności miasta wynosiła 295 459 osób, zaś jego powierzchnia 102,12 km<sup>2</sup>. Miasto Białostok wraz z powiatem białostockim i sokólskim tworzą Białostocki Obszar Metropolitalny – przedstawiony na rysunku nr 1.

Warunki meteorologiczne dla miasta Białegostoku określone są na bazie pomiarów realizowanych przez stację meteorologiczną zlokalizowaną w tym mieście. Zgodnie z danymi Ministerstwa Infrastruktury oraz Rozporządzeniem Ministra Infrastruktury z dnia 17 marca 2009 r. (Dz. U. Nr 43, poz. 346) średnie wieloletnie temperatury miesięczne i liczby dni ogrzewania, dla Białegostoku, stosowane w obliczeniach i analizach energetycznych, przedstawiono w poniższej tabeli. Dane te, w roku 2016, są nadal aktualne.

Tabela nr 1. Warunki meteorologiczne dla miasta Białegostoku

Miesiąc	I	II	III	IV	V	VI	VII	VIII	IX	X	XI	XII
Te (m)	-4,9	-2,0	1,7	7,3	13,2	15,9	17,3	14,5	12,1	7,1	1,6	-1,3
Ld (m)	31	28	31	30	10	---	---	---	10	31	30	31

Roczna amplituda temperatury:  $T_a = 11,1 \text{ }^\circ\text{C}$ .  
Średnia roczna temperatura:  $T_o = 0,9 \text{ }^\circ\text{C}$ .  
Obliczeniowa temperatura zewnętrzna:  $T_{\text{emin}} = - 22,0 \text{ }^\circ\text{C}$ .

Obecnie, na terenie miasta Białegostoku, funkcjonują trzy systemy energetyczne tj. system ciepłowniczy, system gazowniczy i system elektroenergetyczny.

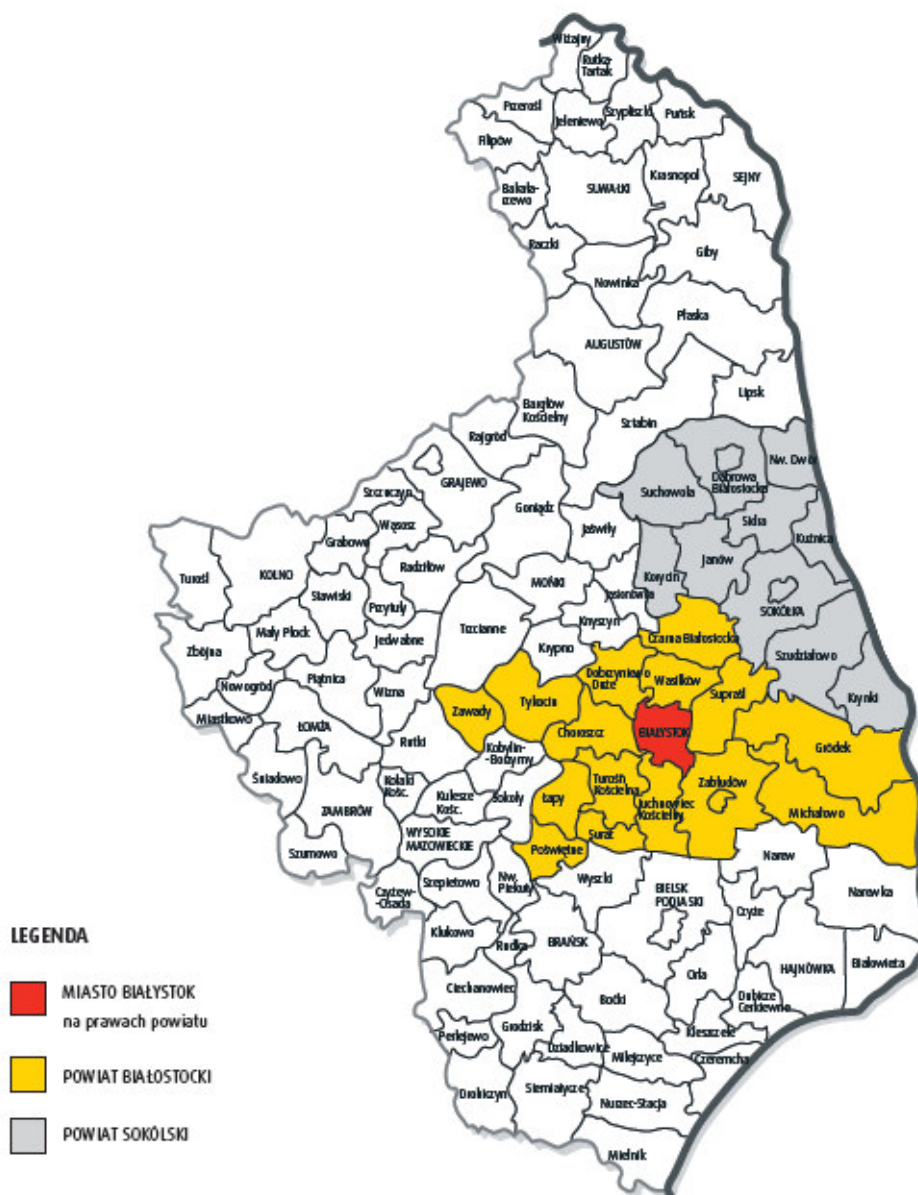

Rys. nr 1. Białostocki Obszar Metropolitalny

### 3.2. CHARAKTERYSTYKA ISTNIEJĄCEJ GOSPODARKI CIEPLNEJ

Obecne potrzeby ciepłe odbiorców, zlokalizowanych na terenie Białegostoku, w dalszym ciągu są zaspokajane w dużej mierze przez istniejący system ciepłowniczy. Ponadto,

znacznie mniejsza część odbiorców, zaopatruje się w energię ciepłą z własnych kotłowni indywidualnych lub lokalnych źródeł ciepła. Charakterystykę istniejącej gospodarki ciepłej przedstawiono poniżej.

### 3.2.1. OCENA OBECNEGO ZAPOTRZEBOWANIA NA CIEPŁO

Szczegółową charakterystykę, istniejących na terenie miasta, odbiorców ciepła wykonano w oparciu o ankiety budynków i przedstawiono ją w załączniku nr 1 (w części II opracowania), w którym zamieszczono korektę danych określonych w 2012 roku oraz dane dotyczące budynków które powstały w okresie od czerwca 2012 roku do maja 2016 roku. Natomiast zbiorcze zestawienie głównych parametrów, charakteryzujących istniejących odbiorców ciepła, przedstawia tabela nr 2.

Tabela nr 2. Charakterystyka istniejących odbiorców ciepła

Lp.	Rodzaj budynków	Ilość bud. [szt.]	Kubatura [m <sup>3</sup> ]	Pow. [m <sup>2</sup> ]	Zapotrzebowanie na moc ciepłą		
					Q <sub>co</sub> [kW]	Q <sub>cwu,śr</sub> [kW]	Suma Q [kW]
1	2	3	4	5	6	7	8
1	Bud. wielorodzinne, w tym:	2069	22234674,2	4913872,2	327808,3	111939,3	439747,6
	BSM	313	3366268,3	723817,4	45431,4	24358,2	69789,6
	SM „Słoneczny Stok”	399	3230292,8	677844,6	44931,6	14517,0	59448,6
	SM „Rodzina Kolejowa”	264	3679896	899620,3	68904,7	17565,8	86470,5
	SBM „Wieloblokowa”	78	881707,5	194396,5	13706,7	4832,2	18538,9
	SM „Mickiewicza”	76	779636,8	161014,3	8856,4	4212,7	13069,1
	SM „Budowlani”	51	476617,6	100815	5667,9	2501,3	8169,2
	SM „Piaski”	13	453053	101105,6	7728	975	8703
	SM „Zachęta”	138	1784134,9	426281,6	24488,2	11274,6	35762,8
	SM „Elemencik”	39	513504,4	103444,6	5533,9	2177,9	7711,8
	SM „Bacieczki”	56	557019	127173,3	7717,9	2915,4	10633,3
	SM „Alternatywa”	3	23356	6042	331,5	44,3	375,8
	SM „Malutka”	7	27825,0	10500,0	750,4	163,6	914,0
	Komunalne Towarzystwo Budownictwa Społecznego	83	855667,2	195804,4	13423,6	4207,4	17631,0
	Wspólnoty Mieszkańcowskie	447	5093856,1	1074037,1	73189,1	19877,7	93066,8
Zarząd Mienia Komunalnego	102	511839,6	111975,5	7147,0	2316,2	9463,2	
2	Bud. jednorodzinne <sup>1)</sup>	18550	8497089,7	2177393,4	157202,4	21244,7	178447,1
3	Bud. urzędów i instytucji	256	1919879,4	398625,2	32507,1	2380,8	34887,9
4	Bud. służby zdrowia i opieki społecznej	155	1318418,9	289843,5	37238,5	5172,2	42410,7
5	Budynki oświaty i szkolnictwa wyższego	316	4162994,2	814624,8	78542,2	8450	86992,2



6	Bud. kultury, sportu, hotele	70	1079682,7	192490,4	12209,8	2231,2	14441,0
7	Budynki parafii	48	145703,5	25140,9	2065,9	199,8	2265,7
8	Bud. handlowo - usługowe	331	4160559,4	723349,9	56694,5	3857,2	60551,7
9	Bud. przemysłowe	367	4765827,9	765424,2	60939,5	3289,2	64228,7
<b>OGÓŁEM</b>		<b>22162</b>	<b>48284829,9</b>	<b>10300764,5</b>	<b>765208,2</b>	<b>158764,4</b>	<b>923972,6</b>
Wg opracowania z 2012 r.		21707	41569403,7	9094236,4	683284,7	143246,6	826531,3
Zmiana ilościowa		455	6715426,2	1206528,1	81923,5	15517,8	97441,3
Zmiana procentowa [%]		2,10	16,15	13,27	11,99	10,83	11,79

<sup>1)</sup> Dane dotyczące budownictwa jednorodzinnego określono w oparciu o wydane pozwolenia na użytkowanie budynków udostępnione przez Departament Architektury Urzędu Miasta. Szczegółowe obliczenia przedstawiono w załączniku nr 2 – w części II opracowania.

Łączne zapotrzebowanie na moc cieplną, dla powyższych odbiorców, (bez przemysłowych potrzeb technologicznych) w roku 2016 wynosi:

**około 924,0 MW**

i wzrosło w stosunku do danych z 2012 roku (tj. około 826,5 MW) o około **11,8 %**.

Istniejącą strukturę zapotrzebowania na moc cieplną, dla poszczególnych grup odbiorców, która uległa nieznacznym zmianom przedstawiono na rysunku nr 2.

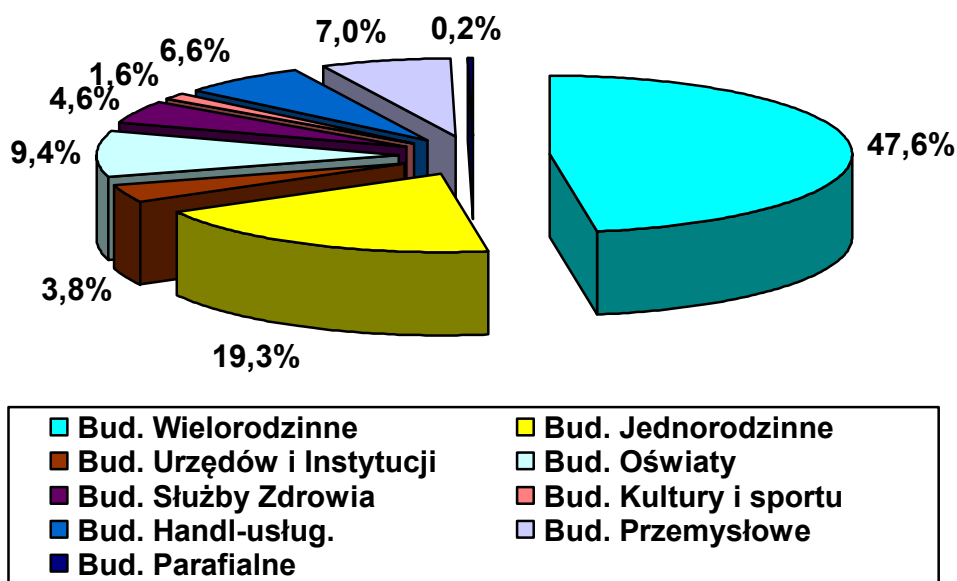

Rys. nr 2. Struktura istniejącego zapotrzebowania na moc cieplną

Szacunkowe zużycie energii cieplnej, które będzie odpowiadało powyższym zapotrzebowaniom na moc cieplną na cele c.o. i c.w.u., określono z następujących zależności:

$$E_{co} = \frac{Q_{co}}{\Delta t_{obl}} \cdot Sd \cdot 24 \cdot 3600 \cdot 10^{-3} \text{ (GJ/sezon)}$$

gdzie:

- $Q_{co}$  - zapotrzebowania na moc cieplną na cele c.o., dla poszczególnych grup odbiorców, (MW),  
 $\Delta t_{obl}$  - różnica średniej temperatur powietrza w budynkach i temperatury powietrza zewnętrznego w warunkach obliczeniowych ( $t_{zew} = -22 \text{ }^{\circ}\text{C}$ ), przyjmowana w wysokości:
- dla budynków mieszkalnych, przy  $t_{wew} = 20 \text{ }^{\circ}\text{C}$ :  $\Delta t_{obl} = 42 \text{ }^{\circ}\text{C}$ ,
  - dla budynków urzędów i instytucji, oświaty, służby zdrowia i opieki społecznej, kultury oraz parafii, przy  $t_{wew} = 18 \text{ }^{\circ}\text{C}$ :  $\Delta t_{obl} = 40 \text{ }^{\circ}\text{C}$ ,
  - dla budynków handlowo – usługowych i przemysłowych, przy  $t_{wew} = 16 \text{ }^{\circ}\text{C}$ :  $\Delta t_{obl} = 38 \text{ }^{\circ}\text{C}$ ,
- $Sd$  - liczba stopniodni dla obliczeniowego sezonu grzewczego (wg danych Ministerstwa Infrastruktury – tabela nr 1), przyjmowana w wysokości:
- dla budynków mieszkalnych:  $Sd = 4095,4$
  - dla budynków urzędów i instytucji, oświaty, służby zdrowia i opieki społecznej, kultury oraz parafii:  $Sd = 3631,4$
  - dla budynków handlowo – usługowych i przemysłowych:  $Sd = 3167,4$

$$E_{cwu} = Q_{cwu, \text{sr}} \cdot n \cdot 3600 \cdot 10^{-3} \text{ (GJ/sezon)}$$

gdzie:

- $Q_{cwu, \text{sr}}$  - zapotrzebowania na moc cieplną na cele c.w.u., dla poszczególnych odbiorców, (MW),  
 $n = 0,8 \times 365 \times 18 = 5256 \text{ h}$  – liczba godzin, w ciągu roku, wykorzystywania instalacji c.w.u. w budynkach mieszkalnych;  
 $n = 0,8 \times 365 \times 8 = 2336 \text{ h}$  – liczba godzin, w ciągu roku, wykorzystywania instalacji c.w.u. w pozostałych typach budynków;

Wyniki powyższych obliczeń przedstawiono w tabeli nr 3.

Tabela nr 3. Szacunkowe zapotrzebowanie na energię cieplną dla analizowanego budownictwa

Lp.	Wyszczególnienie odbiorców	Zapotrzebowanie na energię cieplną [GJ/rok]		
		Eco	Ecwu	Suma E
1	2	3	4	5
1	Budownictwo mieszkaniowe jedno – i wielorodzinne	4086129,2	2520054,4	6606183,6

2	Budynki urzędów i instytucji; służby zdrowia i opieki społecznej; oświaty, kultury, hoteli oraz parafialne	1275119,5	155022,6	1430142,0
3	Budynki handlowo – usługowe i przemysłowe	847160,9	60098,4	907259,3
<b>Razem</b>		<b>6208409,7</b>	<b>2735175,3</b>	<b>8943585,0</b>
Wg opracowania z 2012 r.		5559107,1	2483346,3	8042453,4
Zmiana ilościowa		649302,6	251829,0	901131,6
Zmiana procentowa [%]		11,7	10,1	11,2

Łączne zapotrzebowanie na energię ciepłą, dla powyższych odbiorców, (bez przemysłowych potrzeb technologicznych) w roku 2016 wynosi:

**8 943 585,0 GJ/rok = 2 484 329,2 MWh/rok**

i wzrosło w stosunku do danych z 2012 roku (tj. 8 042 453,3 GJ/rok) o około **11,2 %**.

Powyższe zapotrzebowanie na energię ciepłą zostało określone dla warunków obliczeniowego sezonu grzewczego i wymaganych temperatur powietrza w pomieszczeniach. W warunkach rzeczywistych może być ono niższe ze względu na łagodniejsze sezony grzewcze oraz zrealizowane przedsięwzięcia oszczędnościowe, obniżające zużycie energii ciepłej.

Z łącznego zapotrzebowania na energię ciepłą 73,9 % (75,7 % - w 2012 r.) przypada na budownictwo mieszkaniowe, 10,1 % (9,1 % - w 2012 r.) na budownictwo handlowo – usługowe i przemysłowe oraz 16,0 % (15,2 % - w 2012 r.) na pozostałe budynki, co przedstawia poniższy rysunek. Struktura ta uległa nieznacznej zmianie w stosunku do danych z 2012 roku.

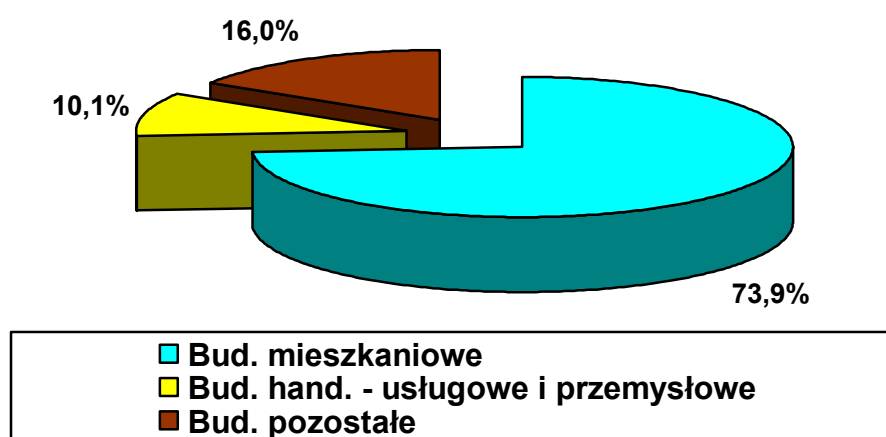

Rys. nr 3. Struktura istniejącego zapotrzebowania na energię ciepłą

### 3.2.2. ŹRÓDŁA CIEPŁA

Na terenie miasta Białegostoku występują trzy zawodowe źródła ciepła współpracujące z miejskim systemem ciepłowniczym tj. elektrociepłownia należąca do ENEA Wytwarzanie Sp. z o.o. przy ul. Gen. Andersa 15, Ciepłownia „Zachód” Miejskiego Przedsiębiorstwa Energetyki Ciepłej Sp. z o.o. przy ul. Starosielce 2/1 oraz Zakład Termicznego Przekształcania Odpadów przy ul. Gen. Andersa 40F należący do PUHP „LECH” Sp. z o.o. Usytuowanie tych źródeł ciepła na terenie miasta przedstawiono na rysunku nr 6 obrazującym cały system ciepłowniczy. Ponadto potrzeby ciepłe budynków są pokrywane energią cieplną wyprodukowaną w ponad 330 indywidualnych i lokalnych źródłach ciepła - bez budownictwa jednorodzinne. Podstawowe parametry techniczne tych źródeł przedstawiono poniżej.

- **Charakterystyka techniczna elektrociepłowni (wg danych ENEA Wytwarzanie)**

Tabela nr 4. Parametry techniczne bloków energetycznych elektrociepłowni

Obiekt	Dane	BLOK 1		BLOK 2	BLOK 3	TZ 4
1	2	3		4	5	6
Kotły parowe	Nr kotła	K 6	K 5	K 7	K 8	Turbina zasilana parą z kolektora pary technologicznej
	Typ	OFB - 105	OFB - 105	OP - 230	OP - 230	
	Producent	Rafako S.A.	Rafako S.A.	Rafako S.A.	Rafako S.A.	
	Max moc cieplna	75,2 MWt	75,2 MWt	165 MWt	165 MWt	
	Paliwo	Biomasa	Biomasa	Miał węglowy	Miał węglowy	
	Wydajność kotła min/max [t/h]	90/140	73,5/105	140/230	140/230	
	Parametry pary z kotła [°C/MPa]	540/13,5	540/13,5	535/13,5	535/13,5	
Turbiny	Nr turbiny	TZ 1		TZ 2	TZ 3	TZ 4
	Typ	Turbina akcyjna 13UP65		Turbina akcyjna 13UP55	Turbina akcyjna 13UP55	V63 kondensacyjna
	Producent	Zamech Elbląg		Zamech	Zamech	Alstom Brno
	Moc turbiny	65 MWel		55 MWel	55 MWel	23,15 MWel
	Przepływ pary przez turbinę [t/h]	286		242	242	130
	Moc ciepłownicza	125,6 MWt		104,7 MWt	104,7 MWt	---
	Wymagany przepływ wody sieciowej [m <sup>3</sup> /h]	3000		2650	2650	
	Parametry pary przed turbiną [°C/MPa]	535/12,7		535/12,7	535/12,7	130-260/0,9-1,2
Generatory	Typ	GTH-63/05		GTH-63/02	GTH-70	81 H 592782/2
	Producent	Dolmel		Dolmel	Dolmel	BRUSH
	Moc znamionowa pozorna	68,75 MVA		68,75 MVA	87,5 MVA	27,65 MVA
	Moc znamionowa czynna	55 MW		55 MW	70 MW	23,503 MW
	Napięcie znamionowe	10,5 kV		10,5 kV	10,5 kV	10,5 kV
	Chłodzenie	wodorowe		wodorowe	wodorowe	powietrzne

Z powyższej tabeli wynika, że obecnie zainstalowane urządzenia posiadają:

- maksymalną elektryczną moc czynną generatorów: 203,5 MWel;
- maksymalną moc cieplną kotłów: 480,4 MWth;
- maksymalną moc cieplowniczą turbin: 335,0 MWth.

Z udostępnionych danych wynika, że urządzenia technologiczne znajdujące się w elektrociepłowni są w dobrym stanie technicznym i spełniają obecne wymogi ochrony środowiska. Poprzez prowadzenie okresowych remontów i modernizacji osiągane są wysokie sprawności wytwarzania oraz współczynniki dyspozycyjności i niezawodności. Do sterowania pracą elektrociepłowni wykorzystywane są nowoczesne komputerowe systemy sterowania i nadzoru klasy DCS. Poniżej przedstawiono szacowany czas życia, osiąganą sprawność eksploatacyjną oraz przeprowadzone modernizacje:

1). Blok Nr 1:

- Kocioł parowy K5 (BFB 105) – planowany czas życia do 2025 roku, osiągnięta sprawność 86,5 %, w 2013 roku przy kotle zamontowano instalację odazotowania spalin SNCR;
- Kocioł parowy K6 (BFB 105) – planowany czas życia do 2025 roku, osiągnięta sprawność 86,5 %, w 2012 roku dokonano przebudowy kotła na biomasowy (tj. BFB 105), w 2013 roku przy kotle zamontowano instalację odazotowania spalin SNCR oraz w 2015 roku zainstalowano układ odzysku ciepła ze spalin;
- Turbozespół upustowo – przeciwprężny TZ1 osiąga sprawność 72 %, zaś planowany czas życia to 2025 rok.

2). Blok Nr 2:

- Kocioł parowy K7 (OP 230) – planowany czas życia do 2032 roku, osiągnięta sprawność 91,5 %, w 2015 roku przy kotle zamontowano instalację odazotowania spalin SCR;
- Turbozespół upustowo – przeciwprężny TZ2 osiąga sprawność 73 %, zaś planowany czas życia to 2032 rok.

3). Blok Nr 3:

- Kocioł parowy K8 (OP 230) – planowany czas życia do 2037 roku, osiągnięta sprawność 92 %, w 2015 roku przy kotle zamontowano instalację odazotowania spalin SCR;
- Turbozespół upustowo – przeciwprężny TZ3 osiąga sprawność 79 %, zaś planowany czas życia to 2037 rok.

Natomiast znajdujący się w elektrociepłowni, w roku 2012, kocioł wodny K4 (WP 70) w roku 2016 został wyłączony z eksploatacji i wyrejestrowanych w Urzędzie Dozoru Technicznego z uwagi na niespełniania wymogów środowiskowych.

Ponadto na terenie elektrociepłowni znajduje się akumulator ciepła w postaci wodnego zbiornika buforowego, którego zadaniem jest stabilizowanie pracy źródła ciepła i doraźne zasilanie miejskiej sieci ciepłej w sytuacjach awaryjnych. Zbiornik ten posiada następujące parametry techniczne:

- pojemność: 12 000 m<sup>3</sup>;

- pojemność cieplna: 780 MWh;
- przeliczeniowa moc cieplna: 130 MW;
- temperatura wody (min/max): 40/98 °C.

W tabeli nr 5 przedstawiono roczne wyniki eksploatacyjne jakie, w ostatnich czterech latach, uzyskała elektrociepłownia w Białymstoku (wg danych ENEA Wytwarzanie).

Tabela nr 5. Roczne wyniki eksploatacyjne elektrociepłowni w Białymstoku

Rok	2012	2013	2014	2015	Średnia roczna
1	2	3	4	5	6
Produkcja energii elektrycznej [MWh]	391 533	460 333	556 111	612 748	505 181
Produkcja energii cieplnej [GJ]	3 634 415	3 560 569	3 418 413	3 750 411	3 590 952
Wykorzystanie mocy elektrycznej [%]	21,96	25,82	31,20	34,37	28,34
Wykorzystanie mocy cieplnej [%]	73,84	72,34	69,45	76,19	72,95
Udział energii chemicznej biomasy w ogólnym strumieniu energii chemicznej [%]	43,50	65,34	60,90	58,79	57,13

Planowanymi remontami i przedsięwzięciami rozwojowymi w elektrociepłowni, zgodnie z udostępnionymi danymi, są:

- remont kapitalny urządzeń Bloku nr 1 – 2017 r.;
- remont kapitalny urządzeń Bloku nr 2 – 2023 r.;
- remont kapitalny urządzeń Bloku nr 3 – 2018 i 2027 r.;
- remont kapitalny Turbozespołu nr 4 – 2022 r.;
- budowa nowego bloku w miejsce Bloku nr 1 – w latach 2020 – 2023.

• **Charakterystyka techniczna Ciepłowni „Zachód” (wg danych MPEC)**

Zgodnie z udostępnionymi, przez MPEC, danymi w minionym okresie od 2012 do 2016 roku nie nastąpiły żadne istotne zmiany urządzeń technologicznych służących do wytwarzania energii cieplnej w Ciepłowni Zachód. Stąd poniższa tabela zawiera te same dane, które były zawarte w opracowaniu z 2012 roku.

Tabela nr 6. Parametry techniczne kotłów w Ciepłowni „Zachód”

Nr kotła	Nr 1	Nr 2	Nr 3	Nr 4	Nr 5
1	2	3	4	5	6
Typ kotła	WR 25-014S	WR 25-014S	WR 25-014S	WRm-40	WRp-40-022
Wydajność max. trwała [MW]	29,08/35,0	29,08/35,0	29,08/35,0	40,0	40,0
Wydajność nominalna [MW]	29,30	29,30	29,30	34,00	34,00
Sprawność nominalna [%]	86,0	86,0	86,0	84,0	84,5
Maks. zużycie opału [Mg/h]	6,419	6,419	6,419	7,511	7,511
Rodzaj paliwa	Miał węglowy				
Rok uruchomienia	1987	1987	1988	1996	1999
Rok wykonania modernizacji	2009	2006	2003	2004	---

Obecna maksymalna moc trwała Ciepłowni „Zachód” wynosi 185 MW. Natomiast, nie zrealizowano planowanego na rok 2014 przedsięwzięcia, które miało polegać na wybudowaniu wysokosprawnego modułu kogeneracyjnego (w oparciu o silniki gazowe) o docelowej mocy cieplnej wynoszącej 7 MWt.

W tabeli nr 7 przedstawiono roczne wyniki eksploatacyjne jakie, w ostatnich czterech latach, uzyskała Ciepłownia Zachód (wg danych MPEC).

Tabela nr 7. Roczne wyniki eksploatacyjne Ciepłownia Zachód

Rok	2012	2013	2014	2015	Średnia roczna
1	2	3	4	5	6
Produkcja energii cieplnej [GJ/rok]	1 141 000	1 030 004	864 849	318 317	838 793

Systematyczne i znaczne zmniejszanie się produkcji energii cieplnej w Ciepłowni Zachód wynika ze zmiany charakteru pracy tego źródła ciepła z układu równoległego do elektrociepłowni na układ uzupełniania szczytowego produkcji w elektrociepłowni. Przy łagodnych sezonach grzewczych i podnoszeniu stopnia wykorzystania potencjału wytwórczego elektrociepłowni przewidywana produkcja energii cieplnej w Ciepłowni Zachód, w dalszych latach, będzie kształtowała się na poziomie zbliżonym do poziomu uzyskanego w 2015 roku.

- **Charakterystyka techniczna Zakładu Termicznego Przekształcania Odpadów (wg danych PUHP „LECH” Sp. z o.o.)**

W IV kwartale 2015 roku został oddany do użytku Zakład Unieszkodliwiania Odpadów Komunalnych zlokalizowany przy ul. Gen. Wł. Andersa 40F. Podstawową instalacją tego Zakładu jest instalacja termicznego przekształcania odpadów, której parametry eksploatacyjne przedstawiono w poniższej tabeli.

Tabela nr 8. Podstawowe parametry eksploatacyjne instalacji do termicznego przekształcania odpadów

Lp.	Wyszczególnienie parametrów	Jednostka	Wartość
1	2	3	4
1	Nominalna wydajność linii termicznego przekształcania odpadów	Mg/h Mg/rok	15,5 120 000
2	Ilość linii przekształcania odpadów	szt.	1
3	Czas pracy linii termicznego przekształcania odpadów	h/doba	24
<i>Odpady poddawane termicznemu przekształcaniu</i>			
1	Stale zmieszane odpady komunalne	Mg/rok	120 000
2	Nominalna wartość opałowa	kJ/kg	7 500
<i>Technologia spalania i konwersji energii</i>			
1	Palenisko	Rusztowe zintegrowane z kotłem	

2	Kocioł	Z pionowym układem 5-ciu ciągów
3	Turbina	Upustowo - kondensacyjna

Instalacja może być eksploatowana w różnych wariantach i przy poniższych parametrach eksploatacyjnych:

- w kondensacji – wytwarzana jest tylko energia elektryczna o mocy brutto 8,68 MWeł (potrzeby własne około 1 MWeł);
- w pełnej kogeneracji – wytwarzana jest energia elektryczna o mocy brutto 6,08 MWeł i energia cieplna o mocy netto 17,5 MWth (potrzeby własne około 0,5 MWth);
- planowana roczna ilość sprzedaży energii elektrycznej – około 45 000 MWh/rok;
- planowana roczna ilość sprzedaży energii cieplnej – około 350 000 GJ/rok (293 400 GJ w sezonie grzewczym oraz 56 600 GJ w okresie letnim – ilości te wynikają z umowy sprzedaży ciepła zawartej z MPEC).

Na etapie rozruchu (tj. w IV kwartale 2015 r.) ZUOK dostarczył do sieci ciepłowniczej 34 008 GJ energii cieplnej. Natomiast do sieci elektroenergetycznej dostarczono 9 910,4 MWh energii elektrycznej.

- Charakterystyka techniczna pozostałych kotłowni lokalnych i indywidualnych**

Na terenie Białegostoku występuje ponad 330 lokalnych i indywidualnych źródeł ciepła, które zabezpieczają budynki w energię cieplną. Szczegółowe charakterystyki tych kotłowni, sporządzone na podstawie ankiet, przedstawiono w załączniku nr 3 – w części II opracowania. Natomiast zbiorcze ich zestawienie przedstawia tabela nr 9.

Tabela nr 9. Zbiorcza charakterystyka pozostałych źródeł ciepła

Lp.	Wyszczególnienie	Ilość kotłowni [szt.]	Moc cieplna kotłów [kW]	Obciążenie kotłowni [kW]	Udział mocy cieplnej [%]
1	2	3	4	5	6
1	Obiekty przemysłowe	21	69 440	56 267	48,1
2	Budynki urzędów i instytucji	35	14 983	10 390	10,4
3	Budynki służby zdrowia i opieki społecznej	22	10 385	9 338	7,2
4	Budynki oświaty, kultury i sportu	47	9 696	8 500	6,7
5	Budownictwo wielorodzinne	48	9 717	9 103	6,7
6	Budynki handlowo - usługowe	89	12 089	10 773	8,4
7	Pozostałe obiekty	75	18 164	16 584	12,6
<b>Razem</b>		<b>337</b>	<b>144 474</b>	<b>120 954</b>	<b>---</b>
Wg opracowania z 2012 r.		<b>302</b>	<b>142 155</b>	<b>118 940</b>	
Zmiana ilościowa		<b>35</b>	<b>2 319</b>	<b>2 014</b>	
Zmiana procentowa [%]		<b>11,6</b>	<b>1,6</b>	<b>1,7</b>	



Z powyższych danych wynika, że pomimo prawie 12% przyrostu ilości kotłowni, w okresie od 2012 do 2016 roku, to przyrost mocy kotłowni oraz pokrywanych potrzeb ciepłych (tj. obciążeń kotłowni) wzrosły tylko o niecałe 2 %.

Zdecydowaną większość wszystkich kotłowni stanowią kotłownie opalane gazem ziemnym (266 szt., a w 2012 r. było 231 szt.) i tu wystąpił największy ich przyrost. Występują również kotłownie opalane: olejem opałowym (46 szt., a w 2012 było 52 szt.), węglem (12 szt., a w 2012 r. było 13 szt.), biomasą (10 szt. – bez zmian) i gazem płynnym (3 szt. – bez zmian).

Ilościową strukturę kotłowni, pod względem mocy kotłowni obsługujących poszczególne rodzaje obiektów przedstawia rysunek nr 4, zaś udział mocy kotłowni na poszczególne paliwa (w sumarycznej mocy cieplnej kotłowni) przedstawiono na rysunku nr 5.

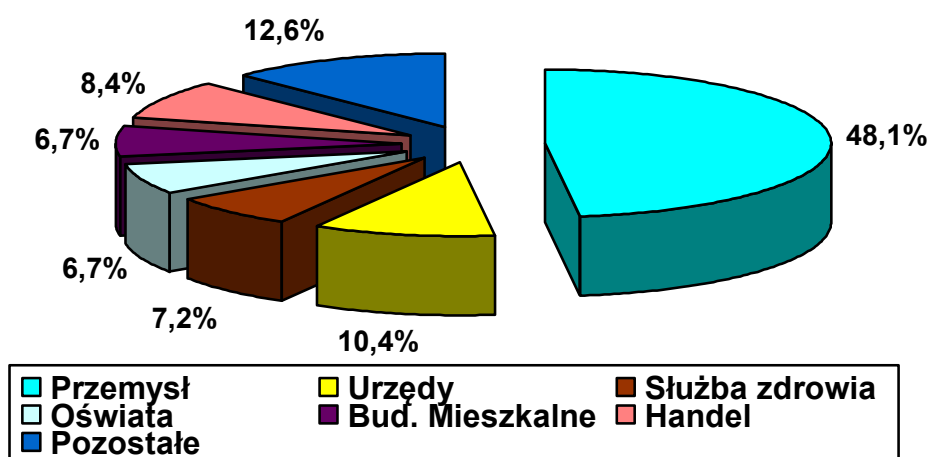

Rys. nr 4. Udziały mocy kotłowni obsługujących poszczególnych odbiorców

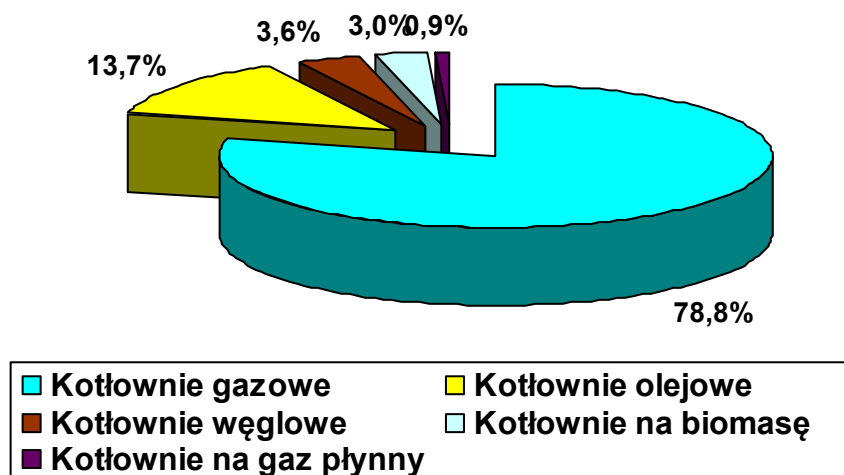

Rys. nr 5. Udziały mocy kotłowni na poszczególne paliwa

Do największych kotłowni, w tej grupie źródeł ciepła, należą te same kotłownie co w 2012 roku, a mianowicie:

- Kotłownia „Energ – Tech”  $Q_k = 15,6 \text{ MW}$ ,
- Kotłownia „Biaform”  $Q_k = 9,9 \text{ MW}$ ,
- Kotłownia CEDC International  $Q_k = 9,6 \text{ MW}$ ,
- Kotłownia Oczyszczalni Ścieków  $Q_k = 7,9 \text{ MW}$ ,
- Kotłownia MISPOL  $Q_k = 6,4 \text{ MW}$ ,
- Kotłownia F.M. „Forte”  $Q_k = 5,8 \text{ MW}$ ,
- Kotłownia PPH „Silikaty – Białystok”  $Q_k = 5,8 \text{ MW}$ .

Pozostałe kotłownie posiadają moce znamionowe od kilkudziesięciu do 5000 kW.

Średnie i małe kotłownie węglowe wyposażone są w kotły o przestarzałych rozwiązaniach konstrukcyjnych (tj. z rusztem stałym) oraz o niskiej sprawności eksploatacyjnej. W wielu przypadkach ich stan techniczny jest średni lub zły, a małe wysokości emitorów spalin powodują silne zanieczyszczenie powietrza atmosferycznego w ich bezpośrednim sąsiedztwie. Kotłownie tego typu powinny zostać zastąpione przez kotłownie opalane paliwami ekologicznymi (drewno, gaz ziemny, lekki olej opałowy) lub przez węzły ciepłownicze zasilane z sieci ciepłowniczej - w przypadku bliskiego jej sąsiedztwa lub w niekonwencjonalne źródła energii (tj. pompy ciepła). Ten kierunek działań jest zgodny z założeniami zawartymi w takich opracowaniach jak: „Studium Uwarunkowań i Kierunków Zagospodarowania Przestrzennego Miasta Białegostoku”, „Strategia rozwoju Miasta Białegostoku na lata 2011 – 2020 plus”, „Program ochrony powietrza dla strefy aglomeracja białostocka” oraz „Plan Gospodarki Niskoemisyjnej dla Miasta Białegostoku i gmin: Choroszcz, Czarna Białostocka, Dobrzyniewo Duże, Juchnowiec Kościelny, Łapy, Supraśl, Wasilków, Zabłudów do roku 2020”.

Łączna moc cieplna w 2016 roku, istniejących na terenie miasta Białegostoku, źródeł ciepła (objętych ankietami) wynosi:

- Elektrociepłownia:	335,0 MW
- Ciepłownia Zachód:	185,0 MW
- Spalarnia (ZUOK):	17,5 MW
- pozostałe kotłownie:	<u>144,5 MW</u>
<b>Razem:</b>	<b>682,0 MW</b>

Uwaga: Powyższy bilans mocy cieplnej istniejących źródeł ciepła nie zawiera mocy cieplnej indywidualnych kotłowni zaspokajających potrzeby ciepłownicze budownictwa jednorodzinne, które oszacowano w tabeli nr 2 na około 178,4 MW.

### 3.2.3. SIECI CIEPLNE

Na terenie miasta Białegostoku znajduje się obecnie ponad 269 km wodnych, wysokoparametrowych sieci ciepłowniczych oraz ponad 13 km parowej sieci ciepłowniczej. Eksploatacją tych sieci zajmuje się Miejskie Przedsiębiorstwo Energetyki Ciepłej Sp. z o.o. z siedzibą przy ul. Warszawskiej 27. Obecny obszar oddziaływania sieci ciepłowniczych przedstawiono na rysunku nr 6 (udostępnionym przez MPEC).

Wodna, wysokoparametrowa sieć ciepłownicza składa się obecnie z pięciu magistral (tj. magistrala: A, B, C, D i E), których zbiorczą charakterystykę przedstawiono w tabeli nr 10. Szczegółowe charakterystykę sieci wysokoparametrowych wodnych i parowych zamieszczono w załączniku nr 4 – w części II opracowania.

Z tabeli nr 10 wynika, że w okresie od 2012 do 2016 roku, wykonano prawie 17,9 km nowych sieci ciepłowniczych, co stanowi przyrost długości sieci z 2012 r. wynoszący 7,1 %. W niniejszym opracowaniu pomija się analizę zmian długości w poszczególnych magistralach, gdyż nastąpiła zmiana ilości sieci magistralnych z 4 (w 2012 roku) na 5 w 2016 roku. Oczywiście wydzielenie w systemie ciepłowniczym piątej magistrali (oznaczonej jako E) odbyło się kosztem pomniejszenia długości magistral A i D, w których łączne długości przewodów uległy zmniejszeniu – co wynika z tabeli nr 10.

Na podkreślenie zasługuje fakt, że nastąpiła znaczna poprawie udziału sieci preizolowanych w całkowitej długości sieci ciepłowniczych z 30,7 % (w 2012 r.) na 43,1 % w chwili obecnej. Oznacza to, że poza wybudowaniem około 17,9 km nowych sieci w technologii rur i elementów preizolowanych dokonano modernizacji tj. przebudowy sieci kanałowych na sieci preizolowane o łącznej długości około 20,8 km.

W przypadku sieci parowej jej sumaryczna długość wynosi obecnie około 13,5 km i uległa zwiększeniu od 2012 roku o około 5,5 km (tj. o ok. 68,5 %). Na całkowitą długość sieci parowych, w chwili obecnej składają się sieci kanałowe o łącznej długości około 10,6 km (co stanowi udział wynoszący 78,8 %) i sieci preizolowane o łącznej długości około 2,86 km (co stanowi udział wynoszący 21,2 %). Należy podkreślić, że udział sieci preizolowanych wzrósł w stosunku do roku 2012 o 5,4 %.

Zakres średnic nominalnych przewodów tworzących sieć parową nie uległ zmianie i nadal wynosi od DN 32 do DN 450 mm.

Usytuowanie źródeł ciepła w systemie ciepłowniczym oraz obszar jego działania przedstawiono na rysunku nr 6 – wg danych MPEC Sp. z o.o.

Tabela nr 10. Zestawienie długości wysokoparametrowych, wodnych sieci ciepłowniczych [m]

Rodzaj przewodów	Magistrala A			Magistrala B			Magistrala C		
	Preizol.	Kanałowe	Razem	Preizol.	Kanałowe	Razem	Preizol.	Kanałowe	Razem
Magistralne	3 400,1	6 092,2	9 492,3	6 728,4	16 217,9	22 946,3	5 315,7	4 235,3	9 551,0
Rozdzielcze	12 544,6	13 079,9	25 624,5	12 137,7	23 921,6	36 059,3	7 881,7	10 266,9	18 148,6
Przyłącza	9 653,8	10 816,1	20 469,9	12 664,7	15 766,7	28 431,4	3 815,9	7 179,8	10 995,7
<b>Razem</b>	<b>25 598,5</b>	<b>29 988,2</b>	<b>55 586,7</b>	<b>31 530,8</b>	<b>55 906,2</b>	<b>87 437,0</b>	<b>17 013,3</b>	<b>21 682,0</b>	<b>38 695,3</b>
w 2012 r.	23 682,7	53 640,7	77 323,4	18 150,7	64 355,4	82 506,1	5 257,1	8 997,1	14 254,2
Zmiana [m]	1 915,8	-23 652,5	-21 736,7	13 380,1	-8 449,2	4 930,9	11 756,2	12 684,9	24 441,1
Zmiana [%]	8,1	-44,1	-28,1	73,7	-13,1	6,0	223,6	141,0	171,5

Rodzaj przewodów	Magistrala D			Magistrala E			SUMA wszystkich sieci			
	Preizol.	Kanałowe	Razem	Preizol.	Kanałowe	Razem	Preizol.	Kanałowe	Razem	
Magistralne	4 763,6	16 272,5	21 036,1	7 911,1	5 458,0	13 369,1	28 118,9	48 275,9	76 394,8	
Rozdzielcze	8 817,8	10 588,3	19 406,1	7 715,5	3 112,3	10 827,8	49 097,3	60 969,0	110 066,3	
Przyłącza	7 390,4	7 828,3	15 218,7	5 146,2	2 334,2	7 480,4	38 671,0	43 925,1	82 596,1	
<b>Razem</b>	<b>20 971,8</b>	<b>34 689,1</b>	<b>55 660,9</b>	<b>20 772,8</b>	<b>10 904,5</b>	<b>31 677,3</b>	<b>115 887,2</b>	<b>153 170,0</b>	<b>269 057,2</b>	
w 2012 r.	30 140,7	46 976,2	77 116,9				77 231,2	173 969,4	251 200,6	
Zmiana [m]	-9 168,9	-12 287,1	-21 456,0				38 656,0	-20 799,4	17 856,6	
Zmiana [%]	-30,4	-26,2	-27,8				50,1	-12,0	7,1	
							<b>Udział [%]</b>	<b>43,1</b>	<b>56,9</b>	<b>2016 r.</b>
							<b>Udział [%]</b>	<b>30,7</b>	<b>69,3</b>	<b>2012 r.</b>

## Schemat istniejącego systemu ciepłowniczego

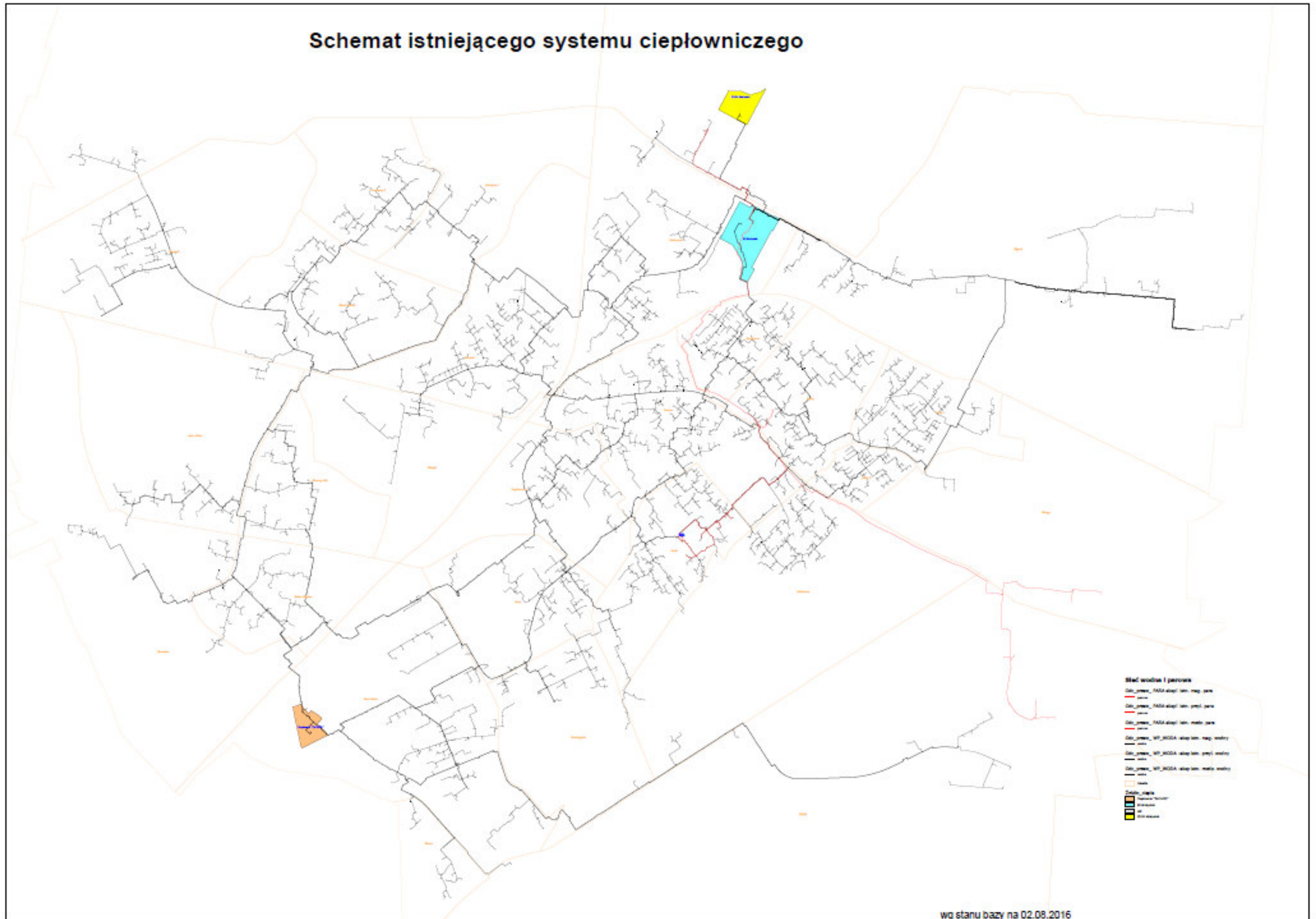

Rys. nr 6. Usytuowanie źródeł zasilania istniejącego systemu ciepłowniczego.

Ilości energii cieplnej wprowadzanej do systemu ciepłowniczego, sprzedawanej odbiorcom oraz straty przesyłowe energii zawartej w wodzie sieciowej, zgodnie z danych eksploatacyjnych MPEC Sp. z o.o. w Białymstoku, w latach 2012 – 2015 przedstawiono w poniższej tabeli.

Tabela nr 11. Przesył, sprzedaż oraz straty energii cieplnej w systemie ciepłowniczym

Rok	Energia cieplna dostarczona do systemu [GJ/rok]	Sprzedaż energii cieplnej [GJ/rok]	Straty energii cieplnej na przesyłe [GJ/rok]	Straty energii cieplnej na przesyłe [%]
1	2	3	4	5
2012	4 353 110	3 812 053	541 057	12,4
2013	4 194 044	3 656 983	537 061	12,8
2014	3 907 250	3 292 007	615 243	15,7
2015	3 763 828	3 207 706	556 122	14,8

Natomiast straty energii cieplnej podczas przesyłu pary wodnej, w latach 2012 – 2015, wynosiły odpowiednio: 17,4 %, 16,9 %, 21,3 % i 25,3 %.

Powyższe wartości strat energii cieplnej na przesyłe, zarówno w sieciach wodnych oraz parowych, świadczą o dalszej potrzebie ich modernizacji (tj. przebudowie) na sieci wykonane w technologiach bardziej energooszczędnych w stosunku do istniejących sieci kanałowych. Taki kierunek działań jest zgodny z założeniami i celami „Planu rozwoju miejskiego systemu ciepłowniczego Białegostoku na lata 2013 - 2018” (opracowanego przez MPEC w roku 2013), w którym zapisano że w latach 2016 – 2018 przewiduje się modernizację sieci kanałowych o łącznej długości około 8,5 km.

### 3.2.4. WĘZŁY CIEPLNE

Miejskie Przedsiębiorstwo Energetyki Ciepłej Sp. z o.o. w Białymstoku (wg stanu na dzień 31.12.2015 r.) zaopatrywało odbiorców w wodną energię cieplną za pośrednictwem 2151 węzłów cieplnych – co oznacza przyrost ilości węzłów o 208 szt. (tj. o 10,7 %) w stosunku do ilości węzłów cieplnych w roku 2012. Z powyższej liczby węzłów 2135 szt. znajduje się na terenie miasta Białystok, zaś 16 szt. zlokalizowanych jest na terenie gminy Juchnowiec Kościelny. Ponadto na terenie Białegostoku występuje obecnie 9 węzłów parowych.

W powyższej liczbie węzłów występuje 485 węzłów grupowych (tj. 22,5 %) i 1666 węzły indywidualne (tj. 77,5 %). Ponadto zdecydowaną większość stanowiły węzły wymiennikowe w liczbie 2102 (tj. 97,7 %), natomiast ilość pozostałych typy węzłów (bezpośrednich, hydroelewatorowych i zmieszania pompowego) wynosiła 49 (tj. 2,3 %).

Szczegółową charakterystykę techniczną wodnych węzłów ciepłych (zgodnie z bazą danych MPEC) zamieszczono w załączniku nr 5 – w części III opracowania. Natomiast ich zbiorczą charakterystykę pod względem konstrukcyjnymi oraz ilości obsługiwanych instalacji przedstawiono w tabeli nr 12.

Tabela nr 12. Zbiorcza charakterystyka techniczna węzłów ciepłych

Lp.	Odbiorcy ciepła	Łączna ilość węzłów [szt.]	Ilość węzłów w zależności od spełnianych funkcji [szt.]			Ilość węzłów w zależności od sposobu połączenia z instalacjami wewnętrznymi [szt.]			
			Tylko c.o.	c.o./cwu	Tylko techn.	Wymien- nikowe	Hydroele- watorowe	Bezpo- średnie	Zmieszanie pompowe
1	2	3	4	5	6	7	8	9	10
1	Budownictwo wielorodzinne:								
	S.M. „Zachęta”	186	4	182	0	185	1	0	0
	BSM	227	14	213	0	226	0	1	0
	S.M. „Rodzina Kolejowa”	142	6	136	0	142	0	0	0
	S.M. „Bacieczki”	25	0	25	0	25	0	0	0
	S.M. „Elemencik”	14	0	14	0	14	0	0	0
	S.M. „Budowlani”	16	0	16	0	16	0	0	0
	S.B.M. „Wielkoblakowa”	48	3	45	0	48	0	0	0
	SM „Słoneczny Stok”	94	5	89	0	94	0	0	0
	S.M. im. A. Mickiewicza	68	2	66	0	68	0	0	0
	S.M. w Kleosinie	10	1	9	0	10	0	0	0
	KTBS	24	0	24	0	24	0	0	0
	S.M. „Piaski”	13	1	12	0	13	0	0	0
	ZMK	37	6	31	0	37	0	0	0
	Pozostałe S.M.	3	0	3	0	3	0	0	0
	Wspólnoty Mieszkaniowe	567	2	565	0	562	2	1	2
<b>Razem</b>	<b>1474</b>	<b>44</b>	<b>1430</b>	<b>0</b>	<b>1467</b>	<b>3</b>	<b>2</b>	<b>2</b>	
2	Urzędy i Instytucje	136	46	90	0	126	5	4	1
3	Służba Zdrowia i Opieka Społeczna	49	9	34	6	42	0	7	0
4	Oświata, Kultura, Sport i Uczelnie Wyższe	206	35	169	2	200	1	5	0
5	Pozostali odbiorcy	306	121	184	1	277	5	24	0
	<b>OGÓŁEM</b>	<b>2171</b>	<b>255</b>	<b>1907</b>	<b>9</b>	<b>2112</b>	<b>14</b>	<b>42</b>	<b>3</b>
	Wg opracowania z 2012 r.	<b>1943</b>	<b>238</b>	<b>1703</b>	<b>2</b>	<b>1870</b>	<b>22</b>	<b>47</b>	<b>4</b>
	Zmiana ilościowa	<b>228</b>	<b>17</b>	<b>204</b>	<b>7</b>	<b>242</b>	<b>- 8</b>	<b>- 5</b>	<b>- 1</b>
	Zmiana procentowa [%]	<b>11,7</b>	<b>7,1</b>	<b>12,0</b>	<b>350,0</b>	<b>12,9</b>	<b>- 36,4</b>	<b>- 10,6</b>	<b>- 25,0</b>

Z powyższej tabeli wynika, że zmniejszyła się o 14 liczba węzłów energochłonnych tj. bezpośrednich, hydroelewatorowych i z mieszania pompowego. Nową strukturę węzłów ciepłych, pod kątem spełnianych funkcji oraz sposobów połączenia z instalacjami wewnętrznymi, przedstawiono na rysunkach nr 7 i 8.

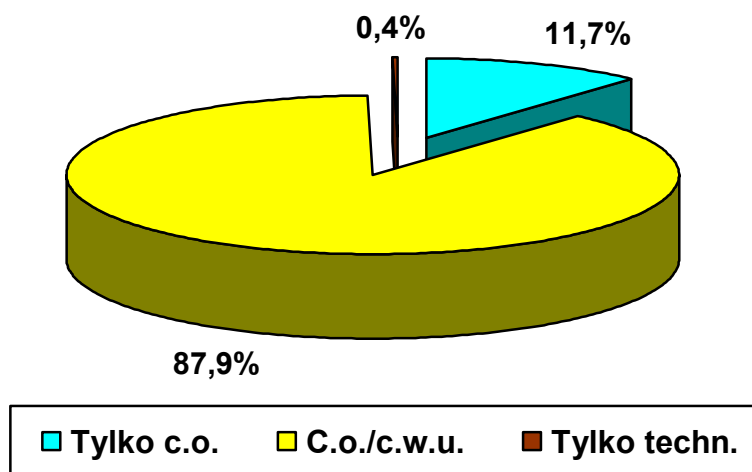

Rys. nr 7. Udziały węzłów w zależności od spełnianych funkcji

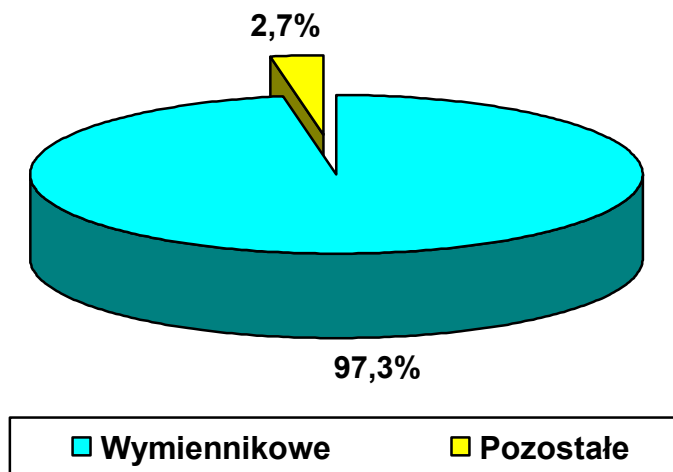

Rys. nr 8. Udziały węzłów w zależności od sposobu połączenia z instalacjami wewnętrznymi

Należy stwierdzić, że powyższe struktury węzłów ciepłych są dobre ale należy dążyć do całkowitego zastąpienia węzłów hydroelewatorowych, bezpośrednich i z mieszania pompowego przez energooszczędne węzły wymiennikowe.

Strukturę ilości węzłów ciepłych obsługujących poszczególne grupy odbiorców przedstawiono na rysunku nr 9.



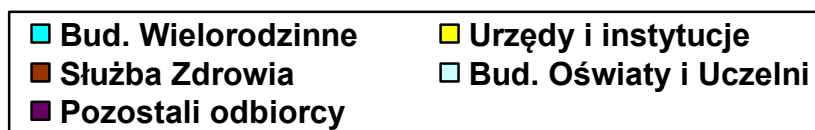
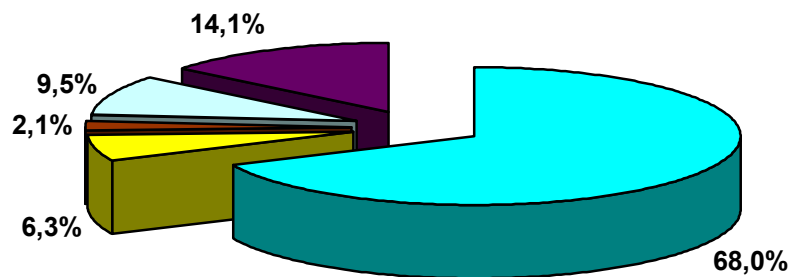

Rys. nr 9. Udziały ilości węzłów w zależności od obsługiwanych odbiorców

Zbiorną charakterystykę węzłów ciepłych, pod kątem zabezpieczanych potrzeb ciepłych odbiorców, przedstawiono w tabeli nr 13 (wg załącznika nr 5 – w części II opracowania).

Tabela nr 13. Zestawienie obliczeniowej mocy cieplnej dla poszczególnych grup odbiorców

Lp.	Wyszczególnienie odbiorców	Zapotrzebowanie na moc cieplną [kW]				
		Q <sub>co</sub>	Q <sub>ewu,śr</sub>	Q <sub>techn</sub>	Q <sub>went</sub>	Suma Q
1	2	3	4	5	6	7
1	Budownictwo Wielorodzinne					
	S.M. „Zachęta”	39 040,4	9 955,2	0,0	160,2	49 155,7
	BSM	70 807,7	15 269,1	0,0	0,0	86 076,8
	S.M. „Rodzina Kolejowa”	80 263,3	16 509,0	0,0	112,2	96 884,5
	S.M. „Bacieczki”	10 448,8	2 316,7	0,0	0,0	12 765,6
	S.M. „Elemencik”	7 611,9	2 000,0	0,0	0,0	9 611,9
	S.M. „Budowlani”	8 483,0	2 410,3	0,0	0,0	10 893,3
	S.B.M. „Wielkobloko	13 400,9	3 304,0	0,0	0,0	16 704,9
	S.M. „Słoneczny Stok”	59 102,7	14 572,7	0,0	280,9	73 956,2
	S.M. im. A. Mickiewicza	15 075,7	4 506,7	0,0	0,0	19 582,4
	S.M. w Kleosinie	4 222,7	1 188,0	0,0	0,0	5 410,7
	KTBS	7 571,0	2 846,1	14,8	0,0	10 431,9
	S.M. „Piaski”	11 135,9	2 164,9	0,0	155,0	13 455,7
	ZMK	5 493,7	1 467,7	0,0	195,8	7 157,2
	Pozostałe S.M.	1 284,0	295,5	0,0	0,0	1 579,5
	Wspólnoty Mieszkaniowe	133 474,1	38 289,2	0,0	1 091,1	172 854,4
	<b>Razem</b>	<b>467 415,7</b>	<b>117 095,0</b>	<b>14,8</b>	<b>1 995,2</b>	<b>586 520,8</b>

2	Urzędy i Instytucje	35 306,0	3 840,6	339,7	5 497,2	44 983,5
3	Służba Zdrowia i Opieka Społeczna	13 733,2	2 723,7	9 103,2	10 417,9	35 978,1
4	Oświata, Kultura, Sport i Uczelnie Wyższe	74 124,4	11 665,0	4 006,0	11 858,8	101 654,2
5	Pozostali odbiorcy	78 333,5	8 400,9	3 578,9	31 281,6	121 594,9
<b>OGÓLEM</b>		<b>668 912,9</b>	<b>143 725,3</b>	<b>17 042,6</b>	<b>61 050,7</b>	<b>890 731,5</b>
Wg opracowania z 2012 r.		651 855,8	135 953,6	5 825,2	48 986,7	842 621,4
Zmiana ilościowa		17 057,1	7 771,7	11 217,4	12 064,0	48 110,1
Zmiana procentowa [%]		2,6	5,7	192,6	24,6	5,7

Z powyższej tabeli wynika, że całkowity przyrost mocy obliczeniowej węzłów ciepłych wyniósł tylko 5,7 % przy wzroście ilości węzłów o 11,7 %.

Strukturę węzłów ciepłych pod względem zapotrzebowania na moc ciepłą, przez poszczególnych odbiorców, przedstawiono na rysunku nr 10.

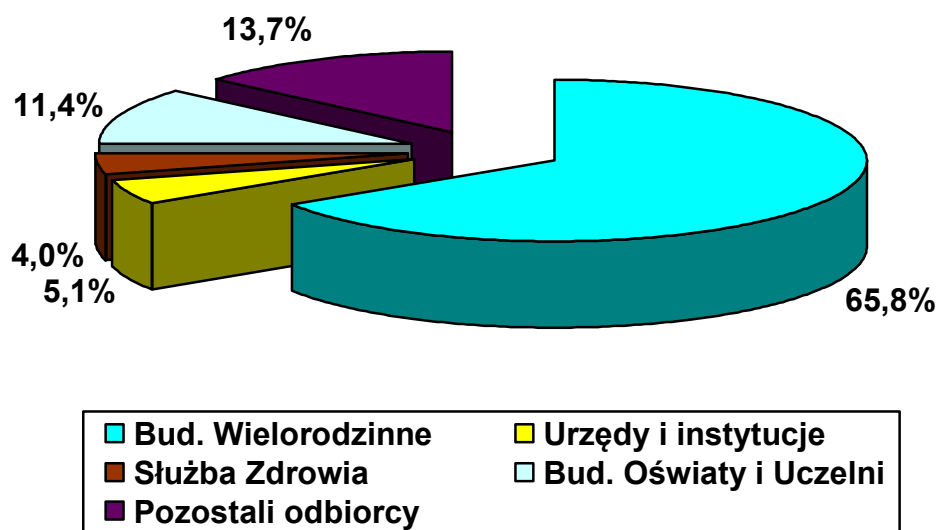

Rys. nr 10. Udziały zapotrzebowania na moc ciepłą przez poszczególne grupy odbiorców

Obliczeniowym zapotrzebowaniom na moce ciepłe, przedstawionym w tabeli nr 13 dla poszczególnych grup odbiorców, będzie odpowiadało obliczeniowe zapotrzebowanie na energię ciepłą, które można wyznaczyć z zależności opisanych w punkcie 3.2.1. niniejszego opracowania. Wyniki tych obliczeń zamieszczono w tabeli nr 14.

Tabela nr 14. Obliczeniowe zapotrzebowanie na energię cieplną dla analizowanych węzłów

Lp.	Wyszczególnienie odbiorców	Moc cieplna [MW]		Zapotrzebowanie na energię cieplną [GJ/rok]		
		Qco	Qcwu,śr	Eco	Ecwu,śr	Suma E
1	2	3	4	5	6	7
1	Budownictwo wielorodzinne	469,4	117,1	3 954 703,8	2 215 625,1	6 170 328,9
2	Urzędy i Instytucje	40,8	3,8	320 053,4	32 298,0	352 351,3
3	Służba Zdrowia i Opieka Społeczna	24,2	2,7	189 437,4	22 905,1	212 342,6
4	Oświata, Kultura, Sport i Uczelnie Wyższe	86,0	11,7	674 437,2	98 098,3	772 535,5
5	Pozostali odbiorcy	109,6	8,4	789 411,6	70 648,3	860 059,9
<b>OGÓLEM</b>		<b>730,0</b>	<b>143,7</b>	<b>5 928 043,3</b>	<b>2 439 574,9</b>	<b>8 367 618,2</b>
Wg opracowania z 2012 r.		651,9	136,0	5 730 142,0	2 275 187,0	8 005 329,0
Zmiana ilościowa		78,1	7,7	197 901,3	164 387,9	362 289,2
Zmiana procentowa [%]		12,0	5,7	3,5	7,2	4,5

Na podkreślenie zasługuje fakt, że wszystkie węzły wymiennikowe będące własnością MPEC-u posiadają pełne wyposażenie w urządzenia automatycznej regulacji.

W poniższej tabeli, zgodnie z danymi MPEC (wg stanu na 31.12.2015 r.), przedstawiono całkowite moce cieplne zamówione przez odbiorców (w latach 2012 – 2015), zasilanych za pośrednictwem wodnych i parowych węzłów ciepłych

Tabela nr 15. Wielkości mocy zamówionej dla wodnych i parowych węzłów ciepłych

Rok	Moc zamówiona [MW] dla węzłów	
	wodnych	parowych
1	2	3
2012	659,937	3,78
2013	661,953	5,23
2014	670,430	9,95
2015	674,787	11,93
Przyrost od 2012 do końca 2015	14,85	8,15
Przyrost [%]	2,3	215,6

Z powyższej tabeli wynika, że przyrost mocy zamówionej dla węzłów wodnych wyniósł tylko 2,3 %, natomiast dla węzłów parowych przyrost ten wyniósł aż 215,6 %.

Zgodnie z danymi MPEC, po roku 2012, zaczęto montować w budynkach „Stacje mieszkaniowe”, które służą do podgrzewu ciepłej wody użytkowej bezpośrednio w mieszkaniach. Rozwiązanie to jest energooszczędne, gdyż eliminuje konieczność budowy

centralnej instalacji c.w.u. z obiegiem cyrkulacyjnych i dzięki temu likwiduje straty energii cieplnej jakie występują w typowych, centralnych instalacjach c.w.u. na drodze przesyłu ciepłej wody od źródła ciepła do punktów czerpalnych oraz w wyniku krążenia wody w obiegu cyrkulacyjnym. Stacje te są wyposażone w wysokowydajne wymienniki płytowe, niezbędne urządzenia automatycznej regulacji oraz licznik energii cieplnej zużywanej na cele c.w.u. Takie podgrzewanie ciepłej wody użytkowej będzie skutkowało zmianą dotychczasowej struktury węzłów z co/cwu na strukturę typu tylko c.o. Widok „Stacji mieszkaniowej c.w.u.” przedstawiono na rysunku nr 11. Według stanu na dzień 31.12.2015 roku zamontowanych było 663 szt. takich „Stacji mieszkaniowych” i należy zakładać, że z każdym rokiem ich popularność będzie rosła.



Rys. nr 11. Widok „Stacji mieszkaniowej c.w.u.” wg danych MPEC

### **3.2.5. WEWNĘTRZNE INSTALACJE ODBIORCZE**

Szczegółową charakterystykę wyposażenia, analizowanych budynków, w instalacje wewnętrzne opracowano w oparciu o ankiety budynków i zamieszczono w załączniku nr 1 – w części II opracowania. Charakterystyka ta obejmuje również ocenę wyposażenia instalacji wewnętrznych w urządzenia służące do racjonalizacji zużycia energii cieplnej, a mianowicie: w zawory termostatyczne w instalacjach c.o. oraz w wodomierze c.w.u. w budownictwie mieszkaniowym wielorodzinnym. Zbiorcze zestawienie tych danych przedstawia tabela nr 16 i 17.

Tabela nr 16. Charakterystyka wyposażenia budynków mieszkalnych, wielorodzinnych w instalacje wewnętrzne

Lp.	Wyszczególnienie budynków	Liczba budynków [szt.]	Budynki wyposażone w instalację [szt.]		Bud. w których instalacje są wyposażone w [szt.]	
			c.o.	c.w.u.	Zawory termostatyczne	Wodomierze c.w.u.
1	2	3	4	5	6	7
1	S.M. „Zachęta”	138	138	124	131	124
2	BSM	313	313	298	311	293
3	S.M. „Rodzina Kolejowa”	264	264	263	200	199
4	S.M. „Baciczki”	56	56	56	56	56
5	S.M. „Elemencik”	39	39	39	39	39
6	S.M. „Budowlani”	51	51	51	51	51
7	S.B.M. „Wielkoblokowa”	78	78	74	77	74
8	S.M. „Słoneczny Stok”	399	399	398	398	398
9	S.M. im. A. Mickiewicza	76	76	76	76	76
10	KTBS	83	83	76	78	76
11	S.M. „Piaski”	13	13	13	13	13
12	ZMK	102	87	64	68	64
13	Pozostałe S.M.	9	9	9	9	9
14	Wspólnoty Mieszkaniowe	447	447	437	440	437
<b>Razem</b>		<b>2068</b>	<b>2053</b>	<b>1978</b>	<b>1947</b>	<b>1909</b>

Z powyższej tabeli wynika, że budownictwo mieszkaniowe, wielorodzinne w 99,3 % wyposażone jest w instalacje c.o. oraz w 95,6 % w centralne instalacje c.w.u. Natomiast zawory termostatyczne posiada 94,1 % instalacji c.o., zaś wodomierze c.w.u. występują w 92,3 % budynków wyposażonych w centralne instalacje c.w.u. Powyższy stan wyposażenia budynków wielorodzinnych w instalacje wewnętrzne nieznacznie różni się od tego z 2012 roku i należy uznać go za bardzo dobry. Należy jednak dążyć do uzyskania 100 % wyposażenia budynków w instalacje wewnętrzne i urządzenia służące do racjonalizacji zużycia energii cieplnej przez te budynki.

Tabela nr 17. Charakterystyka wyposażenia pozostałych budynków w instalacje wewnętrzne

Lp.	Wyszczególnienie budynków	Liczba budynków [szt.]	Budynki wyposażone w instalację [szt.]		Budynki wyposażone w zawory termostatyczne [szt.]
			c.o.	c.w.u.	
1	2	3	4	5	6
1	Urzędy i Instytucje	256	256	151	168
2	Służba Zdrowia i Opieka Społeczna	155	155	133	130
3	Oświata i Uczelnie Wyższe	316	316	280	289
4	Kultura, Sport i Hotele	70	70	41	54
5	Przedsiębiorstwa handlowo - usługowe	331	331	143	216
6	Pozostali odbiorcy	415	415	173	212
<b>Razem</b>		<b>1543</b>	<b>1543</b>	<b>921</b>	<b>1069</b>

W grupie budynków handlowo-usługowych oraz przemysłowych występuje łącznie 36 budynków z ogrzewaniem elektrycznym. W znacznie większym zakresie, w tego typu budownictwie, stosowany jest elektryczny podgrzew c.w.u. – co ma swoje odzwierciedlenie w liczbie tylko 921 (tj. 59,7 %) budynków wyposażonych w centralne instalacje c.w.u. Natomiast budynki posiadające instalacje c.o. wyposażone są tylko w 69,3 % w zawory termostaticzne. Powyższa struktura wyposażenia budynków w instalacje wewnętrzne nieznacznie różni się od tej struktury z 2012 roku. Należy dążyć do uzyskania 100 % wyposażenia instalacji c.o. w zawory termostaticzne, co najmniej, w takich grupach obiektów jak: urzędy i instytucje państwowe; służba zdrowia i opieka społeczna; kultura i sport oraz oświata i uczelnie wyższe. W przypadku obiektów handlowo – usługowych i przemysłowych kwestia ta pozostaje w gestii właścicieli tych budynków.

### 3.2.6. BUDYNKI

Szczegółową charakterystykę analizowanych budynków, wraz z oszacowaniem wskaźników ich energochłonności, przedstawiono w załączniku nr 1 – w II części opracowania. Za wskaźniki energochłonności przyjęto: wskaźnik kubaturowego zapotrzebowania na moc cieplną  $q$  ( $W/m^3$ ) oraz wskaźnik jednostkowego zużycia energii cieplnej w ciągu sezonu grzewczego  $E$  ( $kWh/m^2 a$ ). Zbiorczą charakterystykę analizowanych budynków, z oceną ich energochłonności, przedstawiono w tabeli nr 18.

Tabela nr 18. Ogólna charakterystyka energetyczna budynków

Lp.	Wyszczególnienie budynków	Kubatura [m <sup>3</sup> ]	Pow. [m <sup>2</sup> ]	Zap. na moc dla c.o. [kW]	Q <sub>śr.</sub> [W/m <sup>3</sup> ]	E <sub>śr.</sub> [kWh/m <sup>2</sup> a]	Ocena energochłonności budynków
1	2	3	4	5	6	7	8
1	Budownictwo wielorodzinne	22234674,2	4913872,2	327808,3	14,7	156,1	mało energochłonne
2	Budownictwo jednorodzinne	8497089,7	2177393,4	157202,4	18,5	168,8	średnio energochłonne
3	Budynki urzędów i instytucji	1919879,4	398625,2	32507,1	16,9	177,7	mało energochłonne
4	Bud. służby zdrowia i opieki społecznej	1318418,9	289843,5	37238,5	19,5	300,7	średnio energochłonne
5	Bud. oświaty i uczelnie wyższe	4162994,2	814624,8	78542,2	18,9	210,1	średnio energochłonne
6	Bud. kultury, sportu i hotele	1079682,7	192490,4	12209,8	14,6	145,5	mało energochłonne
7	Budynki parafialne	145703,5	25140,9	2065,9	nie wyznaczano średnich wskaźników <sup>1)</sup>		
8	Budynki handlowo – usługowe	4160559,4	723349,9	56694,5	13,6	156,8	mało energochłonne
9	Bud. przemysłowe	4765827,9	765424,2	60939,5	nie wyznaczano średnich wskaźników <sup>1)</sup>		
<b>RAZEM</b>		<b>48284829,9</b>	<b>10300764,5</b>	<b>765208,2</b>	nie wyznaczano średnich wskaźników <sup>1)</sup>		

<sup>1)</sup> Ze względu na mocno zróżnicowaną specyfikę eksploatacji poszczególnych budynków występujących w tych grupach.

W ocenie energochłonności cieplnej budynków przyjęto następujące kryteria energochłonności (dotyczące wskaźnika q):

- budynki bardzo energochłonne, gdy:  $q > 26 \text{ W/m}^3$ ,
- budynki średnio energochłonne, gdy:  $18 < q < 26 \text{ W/m}^3$ ,
- budynki mało energochłonne, gdy:  $q < 18 \text{ W/m}^3$ .

Analizowane budynki, w zdecydowanej większości, są budynkami mało i średnio energochłonnymi. Na podkreślenie zasługuje fakt, że w porównaniu z rokiem 2012, uległa obniżeniu energochłonność budynków w następujących trzech grupach odbiorców: budownictwo wielorodzinne (o 5,2 % - w odniesieniu do wartości  $q_{sr}$ ), budynki kultury, sportu i hotele (o 25,1 %) oraz budynki handlowo – usługowe (13,4 %). Natomiast w przypadku takich grup budynków jak: budynki urzędów i instytucji oraz budynki oświaty i uczelni wyższych nastąpił minimalny wzrost energochłonności tych budynków o około 1,8 % i 0,5 %.

W przypadku budynków średnio i bardzo energochłonnych ich właściciele powinni podjąć działania w celu obniżenia tej energochłonności. Może być to uzyskane dzięki termomodernizacji tych budynków, która powinna być przeprowadzona w oparciu o szczegółowe audyty energetyczne budynków. Audyty te wskażą optymalny zakres i sposób termomodernizacji budynku – zapewniający uzyskanie określonego efektu energetycznego. Ponadto, w oparciu o audyt energetyczny budynku, można ubiegać się o tzw. premię termomodernizacyjną zgodnie z Ustawą, z dnia 21 listopada 2008 r., „O wspieraniu termomodernizacji i remontów” (Dz. U. Nr 223, poz. 1459).

### 3.3. CHARAKTERYSTYKA SYSTEMU GAZOWNICZEGO

Na terenie miasta Białegostoku znajduje się rozbudowany system gazowniczy, którego eksploatacją zajmuje się Polska Spółka Gazownictwa Sp. z o.o. Oddział w Warszawie, Zakład w Białymstoku przy ul. Gen. S. Sosabowskiego 24. Obecny obszar oddziaływania sieci gazowniczej przedstawia mapa (rysunku nr 12) udostępnioną przez Polską Spółkę Gazownictwa Sp. z o.o. Oddział w Warszawie.

Obecne zasilanie systemu gazowniczego w stosunku do sytuacji z roku 2012 nie uległo zmianie i nadal jest realizowane z dwóch kierunków, a mianowicie:

- gazociągiem DN 250 z terenu Rosji przez Białoruś, w relacji Tietierowka – Bobrowniki – Białystok. Gazociąg ten umożliwia zasilanie gazem o ciśnieniu 2,5 – 3,0 MPa w ilości  $Q_{max} = 27 \text{ tys. Nm}^3/\text{h}$  i  $Q_{rok} = 80 - 100 \text{ mln Nm}^3/\text{rok}$ ;
- gazociągiem DN 250 mm systemu krajowego z kierunku Warszawy. Gazociąg ten umożliwia zasilanie gazem o ciśnieniu 5,0 MPa w ilości  $Q_{max} = 25 \text{ tys. Nm}^3/\text{h}$  i  $Q_{rok} = 130 - 150 \text{ mln Nm}^3/\text{rok}$ .

Ciśnienie gazu dostarczanego powyższymi gazociągami redukowane jest za pomocą 3 stacji redukcyjno – pomiarowych wysokiego ciśnienia o nazwach: „Grabówka”, „Białystok Zacisze 2” i „Stanisławowo”. Parametry eksploatacyjne tych stacji nie uległy zmianie i nadal wynoszą:

- stacja „Białystok Zacisze 2”:
  - wydajność maksymalna, roczna: 219 000 tys. Nm<sup>3</sup>/rok;
  - wydajność maksymalna, dobowo: 600 tys. Nm<sup>3</sup>/doba;
  - wydajność maksymalna, godzinowa: 25 tys. Nm<sup>3</sup>/h;
- stacja „Grabówka”:
  - wydajność maksymalna, roczna: 43 800 tys. Nm<sup>3</sup>/rok;
  - wydajność maksymalna, dobowo: 120 tys. Nm<sup>3</sup>/doba;
  - wydajność maksymalna, godzinowa: 5,0 tys. Nm<sup>3</sup>/h;
- stacja „Stanisławowo”:
  - wydajność maksymalna, roczna: 131 400 tys. Nm<sup>3</sup>/rok;
  - wydajność maksymalna, dobowo: 360 tys. Nm<sup>3</sup>/doba;
  - wydajność maksymalna, godzinowa: 15 tys. Nm<sup>3</sup>/h.

Powyższe stacje łącznie gwarantują następujące parametry eksploatacyjne:

- wydajność maksymalna, roczna: 394 200 tys. Nm<sup>3</sup>/rok;
- wydajność maksymalna, dobowo: 1 080 tys. Nm<sup>3</sup>/doba;
- wydajność maksymalna, godzinowa: 45 tys. Nm<sup>3</sup>/h.

Sieci gazowe niskiego ciśnienia obecnie zasilane są poprzez 28 stacji średniego ciśnienia (w roku 2012 było tych stacji tylko 17) oraz poprzez 3 punkty pomiarowo – redukcyjne, które są zlokalizowane na terenie Białegostoku.

Obecne długości poszczególnych gazociągów (wg stanu na dzień 31.12.2015 r.) przedstawiono w tabeli nr 19. Natomiast ilości przyłączy gazowych przedstawia tabela nr 20.

Tabela nr 19. Długości gazociągów i przyłączy gazowych [km]

Lp.	Wyszczególnienie	Rodzaj ciśnienia gazu			Razem
		wysokie	średnie	niskie	
1	2	3	4	5	6
1	Gazociągi	3,0	286,4	260,0	549,4
2	Przyłącza	---	127,7	114,7	242,4
<b>Razem</b>		<b>3,0</b>	<b>414,1</b>	<b>374,7</b>	<b>791,8</b>
Wg opracowania z 2012 r.		3,0	357,5	364,3	724,8
Zmiana ilościowa		0	56,6	10,4	67,0
Zmiana procentowa [%]		0	15,8	2,9	9,2



Tabela nr 20. Ilości przyłączy w zależności od ciśnienia gazu [szt.]

Lp.	Wyszczególnienie	Rodzaj ciśnienia gazu			Razem
		pś/c	ś/c	n/c	
1	2	3	4	5	6
1	Przyłącza	1	26 447	15 429	41 877
Wg opracowania z 2012 r.		0	5 731	8 439	14 170
Zmiana ilościowa		1	20 716	6 990	27 707
Zmiana procentowa [%]		100	361,5	82,8	195,5

Z tabeli nr 10 wynika, że w okresie od 2012 do końca 2015 roku, miał miejsce bardzo duży przyrost przyłączy gazu ziemnego do odbiorców, który w sieci niskiego ciśnienia wyniósł 82,8 % (w stosunku do ilości takich przyłączy w 2012 roku) i aż 361,5 % w przypadku przyłączy realizowanych w obszarze gazociągów średniego ciśnienia.

Zgodnie z udostępnionymi danymi przez PGNiG Obrót Detaliczny Sp. z o.o. w Warszawie zbiorcze zestawienie ilości odbiorców gazu i rocznego zużycie gazu, przez istniejących odbiorców na terenie miasta Białegostoku, w latach 2012, 2013, 2014 i 2015 przedstawiono w tabeli nr 21. Natomiast szczegółową charakterystykę odbiorców i zużycia gazu przez poszczególne grupy odbiorców (na koniec 2015 roku) zamieszczono w tabelach nr 22 i 23.

Tabela nr 21. Liczby odbiorców i całkowite zużycia gazu w latach 2012 - 2015

Rok	Ilość odbiorców [szt.]	Roczne zużycie gazu [tys. m <sup>3</sup> /rok]
1	2	3
2012	73 650	56 009,4
2013	73 979	56 212,5
2014	74 176	53 841,7
2015	73 680	45 767,6
Przyrost od 2012 do końca 2015	30	- 10 241,8
Przyrost [%]	<b>0,05</b>	<b>- 18,3</b>

Z powyższej tabeli wynika, że do roku 2014 (włącznie) następował przyrost odbiorców, zaś ich ilość na koniec 2015 zmalała prawie do stanu z roku 2012. Natomiast sprzedaż gazu od roku 2013 systematycznie malała do końca 2015 roku i obniżyła się aż o 18,3 % w stosunku do roku 2012.

Tabela nr 22. Liczby odbiorców gazu ziemnego, w latach 2012 – 2015, oraz ich szczegółowa charakterystyka

Rok	Liczba odbiorców gazu [szt.]	Użytkownicy										Odbiorcy hurtowi [szt.]
		Użytkownicy ogółem [szt.]	Gospodarstwa domowe [szt.]						Przemysł i budownictwo [szt.]	Handel i usługi [szt.]	Pozostali (rolnictwo, leśnictwo itp.) [szt.]	
			Razem	w tym:	Korzystający z gazu na podstawie umowy	w tym:	Korzystający z gazu bez umowy	w tym:				
				ogrzewający mieszkanie		ogrzewający mieszkanie		ogrzewający mieszkanie				
1	2	3	4	5	6	7	8	9	10	11	12	13
2012	73 650	105 511	104 347	12 710	72 486	12 710	31 861	0	176	980	8	0
2013	73 979	105 840	105 017	13 292	73 156	13 292	31 861	0	182	640	1	0
2014	74 176	106 037	105 126	13 951	73 265	13 951	31 861	0	198	780	5	0
2015	73 680	96 551	95 638	13 899	72 767	13 899	22 871	0	198	710	5	0

Tabela nr 23. Sprzedaż gazu ziemnego, w latach 2012 – 2015, oraz jej szczegółowa charakterystyka

Rok	Sprzedaż [tys. m <sup>3</sup> ]						
	Użytkownicy gazu						Odbiorcy hurtowi
	Ogółem	Gospodarstwa domowe		Przemysł i budownictwo	Handel i usługi	Pozostali (rolnictwo, leśnictwo itp.)	
		Razem	W tym ogrzewający mieszkanie				
1	2	3	4	5	6	7	8
2012	56 009,4	29 916,9	22 728,2	16 097,2	9 825,2	170,1	0
2013	56 212,5	29 896,5	25 441,9	16 961,8	9 283,6	70,6	0
2014	53 841,7	30 601,0	22 399,2	16 177,4	6 925,1	138,2	0
2015	45 767,6	24 691,7	21 861,1	13 887,6	7 079,6	108,7	0

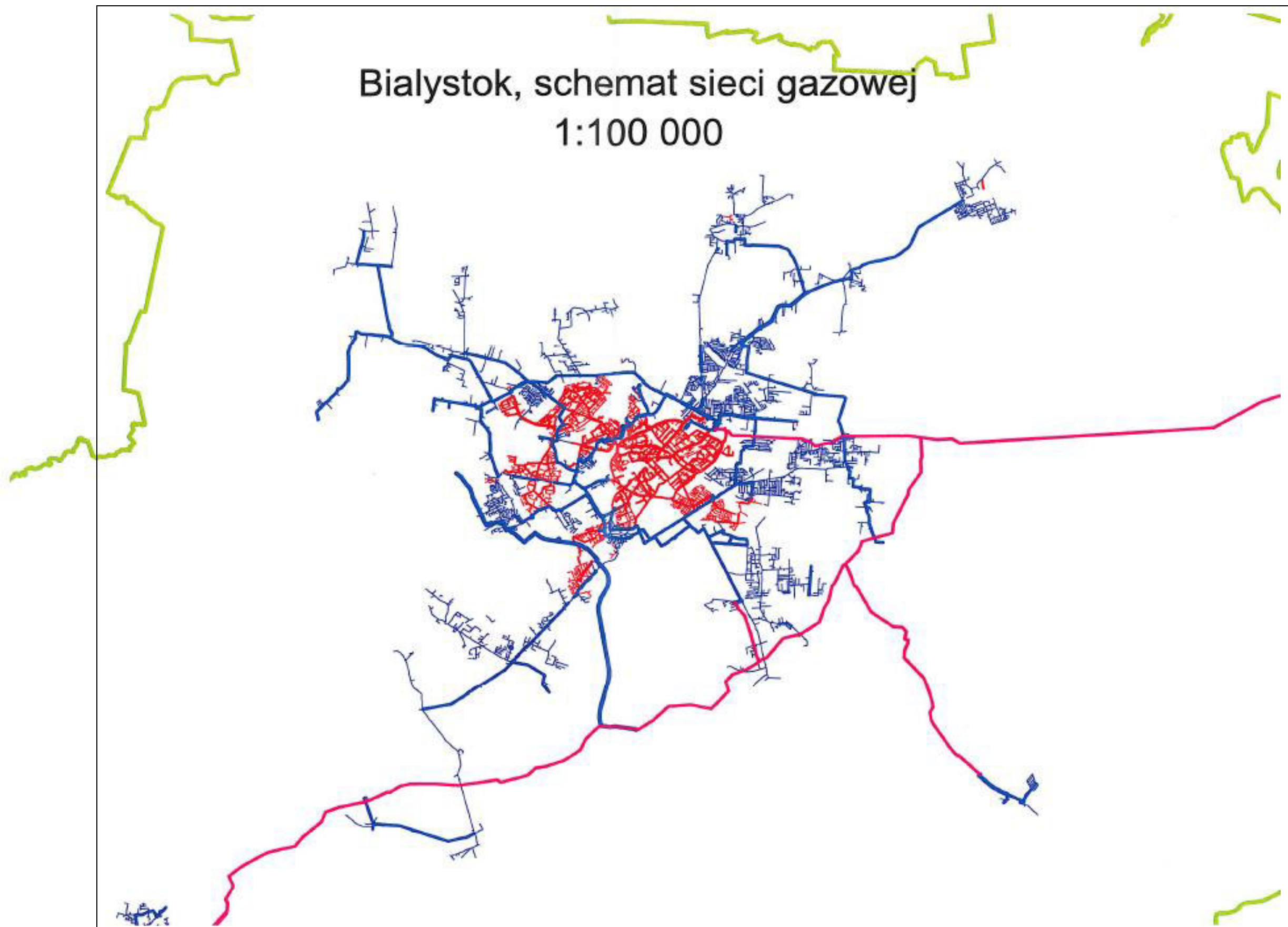

Rys. nr 12. Układ istniejących sieci gazowych na terenie Białegostoku

### 3.4. CHARAKTERYSTYKA ISTNIEJĄCEJ GOSPODARKI ELEKTROENERGETYCZNEJ

Zaopatrzenie odbiorców w energię elektryczną w roku 2012 oraz obecnie, na obszarze miasta Białegostoku, leży w gestii PGE Dystrybucja S.A. Oddział Białystok z siedzibą przy ul. Elektrycznej 13. Głównym źródłem zasilania miasta w energię elektryczną jest nadal Elektrociepłownia Białystok oraz krajowy system przesyłowy poprzez stację 400/110 kV GPZ „Narew”. Na terenie miasta zlokalizowane jest również mniejsze źródło energii elektrycznej w postaci Spalarni odpadów, która dysponuje mocą elektryczną rzędu 7,15 MWel. System miejski połączony jest z siecią dystrybucyjną ośmioma liniami 110 kV pracującymi jako sieć zamknięta. Na terenie miasta zlokalizowane są obecnie następujące stacje transformatorowo – rozdzielcze WN/SN:

- stacja 220/110/15 kV GPZ1 Białystok;
- stacja 110/15 kV RPZ Fasty;
- stacja 110/15 kV EC Białystok;
- stacja 110/15 kV RPZ-3 Białystok;
- stacja 110/15 kV RPZ-4 Białystok;
- stacja 110/15 kV RPZ-5 Białystok;
- stacja 110/15 kV RPZ-6 Białystok;
- stacja 110/15 kV RPZ-8 Białystok;
- stacja 110/15 kV RPZ-9 Białystok;
- stacja 110/15 kV RPZ-11 Białystok,

które zasilają sieć dystrybucyjną SN 15 kV. Ponadto na terenie miasta zlokalizowane są dwie rozdzielnie sieciowe 15/15 kV: RS7 - przy ul. Grunwaldzkiej i RS10 – przy ul. Południowej.

Łączna długość linii 110 kV na terenie miasta Białystok wynosi około 65,4 km sieci napowietrznej jedno i dwutorowej oraz około 5,7 km sieci kablowej. Przebiegi tych sieci na terenie miasta przedstawione są na mapie pod nazwą „Polityka przestrzenna” stanowiąca załącznik nr 3 do aktualnego „Studium Uwarunkowań i Kierunków Zagospodarowania Przestrzennego Miasta Białegostoku”. Szczegółową charakterystykę tych linii przedstawia poniższa tabela.

Tabela nr 24. Charakterystyka linii wysokiego napięcia 110 kV

Lp.	Nazwa linii 110 kV	Rok budowy	Przekroje przewodów [mm <sup>2</sup> ]	Długość [m]
1	2	3	4	5
1	Linia kablowa ziemna 110 kV RPZ11 – RPZ4 st. 57	2014	1000	1734,0

2	Linia kablowa ziemna 110 kV RPZ6 Białystok - Narew	2014	630	53,0
3	Linia kablowa ziemna 110 kV RPZ6 Białystok – GPZ1 Białystok	2014	630	53,0
45	Linia kablowa ziemna 110 kV w ciągu GPZ1 Białystok - Jeżewo	2013	630	210,0
6	Linia kablowa ziemna 110 kV w ciągu BI9 – BI3	2002	800	965,0
7	Linia kablowa ziemna 110 kV w ciągu BI3 – NAR	2002	800	949,0
8	Linia kablowa ziemna 110 kV RPZ11 – Narew st. 57	2014	1000	1725,0
9	Linia napowietrzna 110 kV RPZ4 – RPZ11 – st. 57	1993	240	1683,2
10	Linia napowietrzna 110 kV GPZ1 – RPZ6/FAS – dwutor – st. 76	1980	185	2136,1
11	Linia napowietrzna 110 kV GPZ1 – FAS/RPZ8 - FAS – dwutor – st. 10/7 – 10/11	1980	240	575,1
12	Linia napowietrzna 110 kV GPZ1 – RPZ6/RPZ8 – FAS – dwutor – st. 74/17 – 68/23	1980	240	1612,9
13	Linia napowietrzna 110 kV GPZ1 Białystok – RPZ6 Białystok – st. 76 - 74/17, 68/23 - 59	1977	240	1838,1
14	Linia napowietrzna 110 kV GPZ1 Białystok – ECB Białystok	1974	240	2595,0
15	Linia napowietrzna 110 kV ECB Białystok – Michałowo	1987	240	2303,9
16	Linia napowietrzna 110 kV ECB Białystok – RPZ9 Białystok	1977	240	6749,4
17	Linia napowietrzna 110 kV ECB Białystok – Wasilków	1990	240	1352,0
18	Linia napowietrzna 110 kV GPZ1 Białystok – Czarna B. (CZB/WAS)	1993	240	1523,5
19	Linia napowietrzna 110 kV GPZ1 Białystok – Jeżewo	1979	240	5078,2
20	Linia napowietrzna 110 kV GPZ1 Białystok – Knyszyn	1977	240	3560,2
21	Linia napowietrzna 110 kV GPZ1 Białystok – Fasty (76 – 10/6, 6/11 – 15)	1973	240	2094,6
22	Linia napowietrzna 110 kV RPZ5 Białystok – Narew	1984	240	1468,3
23	Linia napowietrzna 110 kV GPZ1 Białystok – RPZ4 Białystok	1993	240	4301,5
24	Linia napowietrzna 110 kV RPZ5 Białystok – RPZ8 Białystok	1978	240	3360,4

25	Linia napowietrzna 110 kV Fasty – RPZ8 (Fasty – 6/11, 10/7 – 74/17, 68/23 – BI8)	1973	240	4724,8
26	Linia napowietrzna 110 kV RPZ9 Białystok – RPZ3 Białystok	1984	240	2109,5
27	Linia napowietrzna 110 kV RPZ3 Białystok – Narew	1984	240	5640,3
28	Linia napowietrzna 110 kV ECB Białystok – Michałowo/Wasilków dwutor st. 13	1986	240	2843,3
29	Linia napowietrzna 110 kV GPZ1 – Czarna B./RPZ4 – dwutor 21A	1993	240	4805,0
30	Linia napowietrzna 110 kV Narew – RPZ3./RPZ11 – dwutor st. 50	1993	240	1110,5
31	Linia napowietrzna 110 kV RPZ3 – Narew/RPZ9 – dwutor st. 77 – 78	1993	240	179,7
32	Linia napowietrzna 110 kV Narew – RPZ11 st. 57	1993	240	1759,4

Stan techniczny tych linii oceniany jest jako dobry. Natomiast stopień wykorzystania linii wysokiego napięcia przedstawia tabela nr 25.

Tabela nr 25. Charakterystyka wykorzystania przepustowości linii 110 kV

Lp.	Nazwa ciągu WN	Zaprojektowany I <sub>max</sub> ciągu [A]	Obciążenie linii [%]
1	2	3	4
1	RPZ11 – RPZ4	625	14
2	RPZ11 – Narew	625	14
3	EC Białystok – RPZ9	625	17
4	EC Białystok – GPZ Białystok	625	54
5	EC Białystok – Michałowo	625	13
6	EC Białystok – Wasilków	625	6
7	RPZ3 – RPZ9	625	8
8	RPZ3 – Narew	625	10
9	RPZ4 – GPZ Białystok	625	2
10	RPZ5 – RPZ8	625	16
11	RPZ5 – Narew	625	45
12	RPZ6 – GPZ Białystok	540	9
13	RPZ6 – Narew	540	15
14	RPZ8 – RPZ Fasty	540	10
15	GPZ Białystok – RPZ Fasty	540	21
16	GPZ Białystok – Jeżewo	625	4

17	GPZ Białystok – RPZ Knyszyn	625	9
18	GPZ Białystok – RPZ Polanka	405	27

Zasilanie odbiorców w energię elektryczną odbywa się za pośrednictwem 970 stacji transformatorowych SN/nn (tj. 15/0,4 kV), w tym 885 szt. stacji wewnętrznych oraz 85 szt. stacji słupowych.

Stacje SN/nn połączone są ciągami 15 kV o łącznej długości ok. 772 km, w tym: napowietrznymi - o długości ok. 40 km i kablowymi – o długości ok. 732 km. Linie te są o zróżnicowanym stanie technicznym od dostatecznego do bardzo dobrego. Ponadto na terenie miasta Białegostoku zlokalizowanych jest około 1506 km linii nn, w tym: około 445 km linii napowietrznych i około 1061 km linii kablowych. Linie te są w dobrym stanie technicznym.

Szczegółową charakterystykę techniczną stacji WN/SN (wg danych udostępnionych przez PGE Dystrybucja S.A.) przedstawiono w tabeli nr 26, natomiast stopień wykorzystania ich przepustowości przedstawia tabela nr 27.

Tabela nr 26. Charakterystyka stacji WN/SN znajdujących się na terenie Białegostoku

Lp.	Nazwa stacji	Lokalizacja i rok budowy	Typ stacji	Ilość i moc transformatorów	Uwagi
1	2	3	4	5	6
1	220/110/15 kV GPZ-1 Białystok	ul. Narewska, 1952 r.	Rozdzielnia 220 kV i 110 kV – napowietrzna. Rozdzielnia 15 kV – wewnątrzowa.	3 x 16 MVA	W trakcie modernizacji
2	110/15 kV RPZ-3 (BI3)	ul. Elektryczna 13, 2002 r.	Rozdzielnia 110 kV i 15 kV – wewnątrzowa	2 x 25 MVA	
3	110/15 kV RPZ-4 (BI4)	ul. Plażowa, 1978 r.	Rozdzielnia 110 kV – napowietrzna. Rozdzielnia 15 kV – wewnątrzowa.	2 x 16 MVA	Zmodernizowana
4	110/15 kV RPZ-5 (BI5)	ul. Transportowa, 1978 r.	Rozdzielnia 110 kV – napowietrzna. Rozdzielnia 15 kV – wewnątrzowa.	2 x 25 MVA	Przewidziana do modernizacji
5	110/15 kV RPZ-6 (BI6)	Ul. Jana Pawła II, 2014 r.	Rozdzielnia 110 kV – napowietrzna. Rozdzielnia 15 kV – wewnątrzowa.	2 x 25 MVA	
6	110/15 kV RPZ-8 (BI8)	ul. Marczukowska i Skrajna, 1986 r.	Rozdzielnia 110 kV – napowietrzna. Rozdzielnia 15 kV – wewnątrzowa.	2 x 25 MVA	
7	110/15 kV RPZ-9 (BI9)	ul. Zacisze, 1972 r.	Rozdzielnia 110 kV – napowietrzna. Rozdzielnia 15 kV – wewnątrzowa.	2 x 16 MVA	Przewidziana do modernizacji
8	110/15 kV RPZ-11 (BI11)	ul. Karpińskiego, 2014 r.	Rozdzielnia 110 kV – napowietrzna. Rozdzielnia 15 kV – wewnątrzowa.	2 x 25 MVA	
9	110/15/6 kV RPZ Fasty (FAS)	ul. Przędzalniana 8, 2008 r.	Rozdzielnia 110 kV – napowietrzna. Rozdzielnia 15 kV – wewnątrzowa.	10 + 16 MVA	Zmodernizowana

10	110/15 kV ECB (BI2)	ul. Andersa,	Rozdzielnia 110 kV – napowietrzna. Rozdzielnia 15 kV – wewnątrz.	2 x 25 MVA	Zmodernizowana
----	------------------------	--------------	--	------------	----------------

Tabela nr 27. Charakterystyka wykorzystania stacji WN/SN

Lp.	Nazwa stacji	Suma mocy transformatorów [MVA]	Suma zapotrzebowania mocy w stacji			Obciążenie stacji <sup>1)</sup> [%]
			P [MW]	Q [Mvar]	S [MVA]	
1	2	3	4	5	6	7
1	EC2 Białystok	25 + 25	4,10	0,90	4,20	8,20
2	RPZ3 Białystok	25 + 25	23,80	2,40	23,92	47,60
3	RPZ4 Białystok	16 + 16	12,49	0,45	12,50	39,03
4	RPZ5 Białystok	25 + 25	21,33	0,07	21,33	42,66
5	RPZ6 Białystok	25 + 25	6,80	0,0	6,80	13,60
6	RPZ8 Białystok	25 + 25	21,61	0,64	21,62	43,22
7	RPZ9 Białystok	16 + 16	11,60	0,80	11,63	36,25
8	RPZ11 Białystok	25 + 25	7,10	1,50	7,26	14,20
9	GPZ1 Białystok	16 + 16	14,11	0,33	14,11	44,09
10	Fasty	16 + 16	11,97	0,40	11,98	37,40

<sup>1)</sup> W stacjach, w których stopień wykorzystania jest większy od 50 % nie ma możliwości pełnego rezerwowania przy wyłączeniu jednego transformatora.

Ilość przesyłanej energii elektrycznej przez PGE Dystrybucja S.A. Oddział Białystok na rzecz podmiotów sprzedających tą energię odbiorcom na terenie Białegostoku (w latach 2012, 2013, 2014 i 2015) przedstawiono w tabeli nr 28. W tabeli tej ze względu na tajemnicę handlową nie podano nazw przedsiębiorstw zajmujących się sprzedażą energii elektrycznej.

Tabela nr 28. Wykaz firm sprzedających energię elektryczną na terenie Białegostoku, dla których RGE Dystrybucja świadczy usługi przesyłowe oraz wolumen tych usług

Lp.	Nazwa	Rok 2012	Rok 2013	Rok 2014	Rok 2015
		Wolumen [kWh]	Wolumen [kWh]	Wolumen [kWh]	Wolumen [kWh]
1	2	3	4	5	6
1	Sprzedawca 1	130 550,0	349 037,0	381 804,0	132 349,0
2	Sprzedawca 2	725 786,0	6 661 570,0	4 079 485,0	4 033 969,0
3	Sprzedawca 3	683 691,0	39 649,0	0,0	0,0
4	Sprzedawca 4	0,0	0,0	0,0	42 469,0
5	Sprzedawca 5	19 659,0	34 370,0	53 687,0	156 845,0
6	Sprzedawca 6	0,0	3 406 910,0	10 524 083,0	6 786 046,0
7	Sprzedawca 7	0,0	0,0	0,0	1 826,0
8	Sprzedawca 8	976 856,0	164 472,0	402 768,0	387 492,0
9	Sprzedawca 9	0,0	0,0	506,0	6 795,0
10	Sprzedawca 10	0,0	0,0	16 759,0	45 752,0
11	Sprzedawca 11	0,0	13 150 758,0	13 344 362,0	11 797 851,0



12	Sprzedawca 12	0,0	0,0	0,0	8 823 167,0
13	Sprzedawca 13	0,0	1 376 851,0	480 747,0	422 073,0
14	Sprzedawca 14	11 841 274,0	17 664 363,0	18 744 443,0	44 817 269,0
15	Sprzedawca 15	0,0	0,0	61 306,0	31 691,0
16	Sprzedawca 16	30 470 033,0	21 194 063,0	17 148 186,0	17 965 441,0
17	Sprzedawca 17	510 147,0	928 871,0	1 215 748,0	1 816 498,0
18	Sprzedawca 18	8 071 843,0	7 778 388,0	8 512 937,0	6 931 686,0
19	Sprzedawca 19	16 778 729,0	0,0	0,0	0,0
20	Sprzedawca 20	0,0	0,0	0,0	0,0
21	Sprzedawca 21	0,0	0,0	0,0	946,0
22	Sprzedawca 22	0,0	0,0	448 249,0	2 164 706,0
23	Sprzedawca 23	0,0	0,0	0,0	106 571,0
24	Sprzedawca 24	0,0	31 563,0	80 844,0	36 892,0
25	Sprzedawca 25	0,0	0,0	0,0	0,0
26	Sprzedawca 26	1 727,0	1 643,0	110 299,0	133 039,0
27	Sprzedawca 27	0,0	940,0	28 822,0	66 649,0
28	Sprzedawca 28	0,0	0,0	0,0	41 065,0
29	Sprzedawca 29	0,0	0,0	0,0	0,0
30	Sprzedawca 30	5 607,0	0,0	2 188,0	401 806,0
31	Sprzedawca 31	83 778,0	22 515,0	0,0	0,0
32	Sprzedawca 32	0,0	0,0	0,0	48 601,0
33	Sprzedawca 33	0,0	0,0	94 324,0	475 621,0
34	Sprzedawca 34	0,0	0,0	366,0	333 241,0
35	Sprzedawca 35	1 447 703,0	2 537 121,0	5 364 719,0	9 341 576,0
36	Sprzedawca 36	16 695,0	0,0	0,0	0,0
37	Sprzedawca 37	0,0	0,0	0,0	5 337,0
38	Sprzedawca 38	0,0	15 177,0	103 908,0	3 839 685,0
39	Sprzedawca 39	0,0	0,0	0,0	14 255,0
40	Sprzedawca 40	0,0	0,0	553 554,0	2 675 023,0
41	Sprzedawca 41	182 158 054,0	241 251 737,0	488 637 189,0	470 175 491,0
42	Sprzedawca 42	207 455,0	322 406,0	11 850,0	0,0
43	Sprzedawca 43	0,0	0,0	0,0	653 325,0
44	Sprzedawca 44	0,0	173 610,0	1 157 920,0	480 800,0
45	Sprzedawca 45	17 172 941,0	38 865 332,0	43 235 212,0	40 040 606,0
46	Sprzedawca 46	0,0	0,0	3 031,0	1 301 993,0
47	Sprzedawca 47	0,0	0,0	21 669,0	120 557,0
48	Sprzedawca 48	0,0	0,0	0,0	867 373,0
49	Sprzedawca 49	0,0	0,0	11 658,0	15 213,0
50	Sprzedawca 50	0,0	0,0	0,0	0,0
51	Sprzedawca 51	0,0	0,0	0,0	0,0
52	Sprzedawca 52	2 985 840,0	1 949 906,0	1 542 763,0	771 441,0
53	Sprzedawca 53	15 336 944,0	9 697 416,0	14 740 504,0	10 567 122,0
54	Sprzedawca 54	0,0	0,0	0,0	220 518,0
55	Sprzedawca 55	3 959 068,0	5 449 344,0	11 983 195,0	8 688 221,0
56	Sprzedawca 56	0,0	0,0	0,0	24 716,0
<b>Razem</b>		<b>293 584 380,0</b>	<b>373 068 012,0</b>	<b>643 099 085,0</b>	<b>657 811 608,0</b>

Z powyższej tabeli wynika, że w latach 2014 i 2015 nastąpił bardzo znaczący przyrost przesyłanej energii elektrycznej na rzecz firm sprzedających tą energię na terenie Białegostoku. W stosunku do roku 2012 przyrost ten wyniósł:

- w roku 2014: 349 594 705,0 kWh, czyli 119,1 %;

- w roku 2015: 364 227 228,0 kWh, czyli 124,1 %.

## **4. ANALIZA PRZEDSIĘWZIĘĆ RACJONALIZUJĄCYCH UŻYTKOWANIE CIEPŁA, ENERGII ELEKTRYCZNEJ I PALIW GAZOWYCH**

### **4.1. PRZEDSIĘWZIĘCIA RACJONALIZUJĄCE UŻYTKOWANIE CIEPŁA**

Przedsięwzięcia racjonalizujące użytkowanie ciepła przez odbiorców i użytkowników można podzielić na następujące grupy:

- przedsięwzięcia zmniejszające zapotrzebowanie na moc cieplną,
- przedsięwzięcia zmniejszające zużycie energii cieplnej,
- przedsięwzięcia dyscyplinujące zużycie energii cieplnej.

Szczegółową analizę dotyczącą przedsięwzięć racjonalizujących zużycie energii cieplnej przedstawiono poniżej.

#### **4.1.1. PRZEDSIĘWZIĘCIA ZMNIEJSZAJĄCE ZAPOTRZEBOWANIE NA MOC CIEPLNĄ**

Obniżenie zapotrzebowania na moc cieplną do ogrzewania budynków można uzyskać dzięki ich termomodernizacji tj. dociepleniu ścian zewnętrznych, stropodachów i stropów nad piwnicami oraz wymianie stolarki okiennej. Termomodernizacja musi być tak wykonana, aby współczynniki przenikania ciepła przez przegrody zewnętrzne spełniały aktualne wymagania dotyczące warunków technicznych jakim powinny odpowiadać budynki i ich usytuowanie. Budynki spełniające obecne wymagania, dotyczące wartości współczynników przenikania ciepła dla przegród budowlanych, charakteryzują się wartościami kubaturowego współczynnika zapotrzebowania na moc cieplną na cele c.o. rzędu 13 - 18 W/m<sup>3</sup>.

Uwzględniając powyższe wymagania oraz techniczne możliwości oszacowano efekty energetyczne, jakich można się spodziewać po termomodernizacji poszczególnych grup budynków (w zależności od ich przeznaczenia). Wyniki tych obliczeń przedstawia załącznik nr 6 (w części III opracowania), w którym uwzględniono tylko te budynki dla których możliwe jest uzyskanie redukcji zapotrzebowania na moc cieplną w wysokości co najmniej 15% obecnego zapotrzebowania. Taki efekt energetyczny wymagany jest przez Ustawę, z dnia 21 listopada 2008 r., „O wspieraniu termomodernizacji i remontów” (Dz. U. Nr 223, poz. 1459) żeby można było ubiegać się o premię termomodernizacyjną z tytułu termomodernizacji budynków mieszkalnych, zamieszkania zbiorowego oraz jednostek samorządu terytorialnego, w których po roku 1984 przeprowadzone zostały modernizacje instalacji c.o. – co w zdecydowanej większości budynków miało miejsce i polegało na montażu zaworów termostatycznych przy grzejnikach. Zbiorcze zestawienie wyników tej analizy zamieszczono w tabeli nr 29.

Tabela nr 29. Zestawienie efektów energetycznych termomodernizacji budynków

Lp.	Wyszczególnienie odbiorców	Redukcja zap. na moc cieplną $\Delta Q_{co}$ [kW]	Redukcja zużycia energii cieplnej $\Delta E$ [GJ/rok]
1	2	3	4
1	Budownictwo mieszkaniowe, wielorodzinne w tym:	<b>33 227,5</b>	<b>279 935,8</b>
	- Białostocka Spółdzielnia Mieszkaniowa	2 080,0	17 523,6
	- S.M. „Słoneczny Stok”	1 097,6	9 247,1
	- S.M. „Rodzina Kolejowa”	13 815,6	116 394,0
	- S.B-M. „Wielkoblokowa”	1 197,6	10 089,6
	- S.M. im. A. Mickiewicza	1 126,2	9 488,0
	- S.M. „Budowlani”	180,7	1 522,4
	- S.M. „Piaski”	1 179,1	9 933,7
	- S.M. „Zachęta”	637,9	5 374,2
	- S.M. „Elemencik”	563,2	4 744,9
	- S.M. „Bacieczki”	380,2	3 203,1
	- S.M. „Alternatywa”	31,6	266,2
	- S.M. „Malutka”	333,0	2 805,5
	- Komunalne Towarzystwo Budownictwa Społecznego	2 184,2	18 401,5
	- Budynki Wspólnot Mieszkaniowych	7 931,0	66 817,3
- Zarząd Mienia Komunalnego	489,6	4 124,8	
2	Budownictwo jednorodzinne <sup>1)</sup>	11 726,3	98 791,9
3	Budynki urzędów i instytucji	4 107,9	32 221,6
4	Budynki służby zdrowia i opieki społecznej	4 266,2	33 463,3
5	Budynki oświaty	14 946,4	117 236,9
6	Budynki kultury, sportu, hotele	776,5	6 090,7
7	Budynki parafialne	430,1	3 373,6
8	Budynki handlowo - usługowe	8 765,9	63 129,1
9	Budynki przemysłowe	3 477,2	25 041,6
<b>Razem</b>		<b>81 724,0</b>	<b>659 284,7</b>

<sup>1)</sup> Przyjęto, że tylko 50% budynków jednorodzinnych (wg stanu z 2012 roku) zostanie poddanych termomodernizacji z efektem energetycznym stanowiącym 15 % redukcję obliczeniowego zapotrzebowania na moc cieplną dla celów c.o.

Redukcję zużycia energii cieplnej, która będzie towarzyszyła redukcji zapotrzebowania na ciepło, określono dla obliczeniowego sezonu grzewczego z następującej zależności i dla poniższych danych liczbowych:

$$\Delta E_{co} = \frac{\Delta Q_{co}}{\Delta t_{obl}} \cdot Sd \cdot 24 \cdot 3600 \cdot 10^{-3} \text{ (GJ/sezon)}$$

gdzie:

$\Delta Q_{co}$  - redukcja zapotrzebowania na moc ciepłą z tytułu termomodernizacji (MW),

$\Delta t_{obl}$  - różnica średniej temperatur powietrza w budynkach i temperatury powietrza zewnętrznego w warunkach obliczeniowych ( $t_{zew} = -22 \text{ }^\circ\text{C}$ ), przyjmowana w wysokości:

- dla budynków mieszkalnych, przy  $t_{wew} = 20 \text{ }^\circ\text{C}$ :  $\Delta t_{obl} = 42 \text{ }^\circ\text{C}$ ,

- dla budynków urzędów i instytucji, oświaty, służby zdrowia i opieki społecznej, kultury oraz parafii, przy  $t_{wew} = 18 \text{ }^\circ\text{C}$ :  $\Delta t_{obl} = 40 \text{ }^\circ\text{C}$ ,

- dla budynków handlowo – usługowych i przemysłowych, przy  $t_{wew} = 16 \text{ }^\circ\text{C}$ :  $\Delta t_{obl} = 38 \text{ }^\circ\text{C}$ ,

$Sd$  - liczba stopniodni dla obliczeniowego sezonu grzewczego, przyjmowana w wysokości:

- dla budynków mieszkalnych:  $Sd = 4095,4$

- dla budynków urzędów i instytucji, oświaty, służby zdrowia i opieki społecznej, kultury oraz parafii:  $Sd = 3631,4$

- dla budynków handlowo – usługowych i przemysłowych:  $Sd = 3167,4$

Szacunkową redukcję zapotrzebowania na moc ciepłą oraz zużycia energii na cele c.o., dla poszczególnych grup odbiorców, przedstawiono w tabeli nr 30, a ich graficzną interpretację przedstawiono na rysunku nr 13.

Tabela nr 30. Szacunkowa redukcja zapotrzebowania na energię ciepłą, w poszczególnych grupach odbiorców, z tytułu termomodernizacji budynków

Lp.	Wyszczególnienie odbiorców	Redukcja zap. na moc ciepłą $\Delta Q_{co}$ [kW]	Redukcja zużycia energii cieplnej $\Delta E$ [GJ/rok]	Udział w redukcji zużycia energii cieplnej [%]
1	2	3	4	5
1	Budownictwo mieszkaniowe wielorodzinne	33 227,5	279 935,8	42,5
2	Budownictwo mieszkaniowe jednorodzinne	11 726,3	98 791,9	15,0
3	Budynki urzędów i instytucji, służby zdrowia i opieki społecznej, oświaty, kultury oraz parafii	24 527,1	192 386,3	29,2
4	Budynki handlowo – usługowe i przemysłowe	12 243,1	88 170,7	13,3
<b>Razem</b>		<b>81 724,0</b>	<b>659 284,7</b>	<b>100,0</b>

Przed przystąpieniem do termomodernizacji budynków należy wykonać audyt energetyczny budynku. Audyt ten wskaże optymalny zakres i sposób termomodernizacji budynku – zapewniający uzyskanie określonego efektu energetycznego. Ponadto, w oparciu o

audyt energetyczny budynku, można ubiegać się o tzw. premię termomodernizacyjną zgodnie z Ustawą, z dnia 21 listopada 2008 r., „O wspieraniu termomodernizacji i remontów” (Dz. U. Nr 223, poz. 1459).

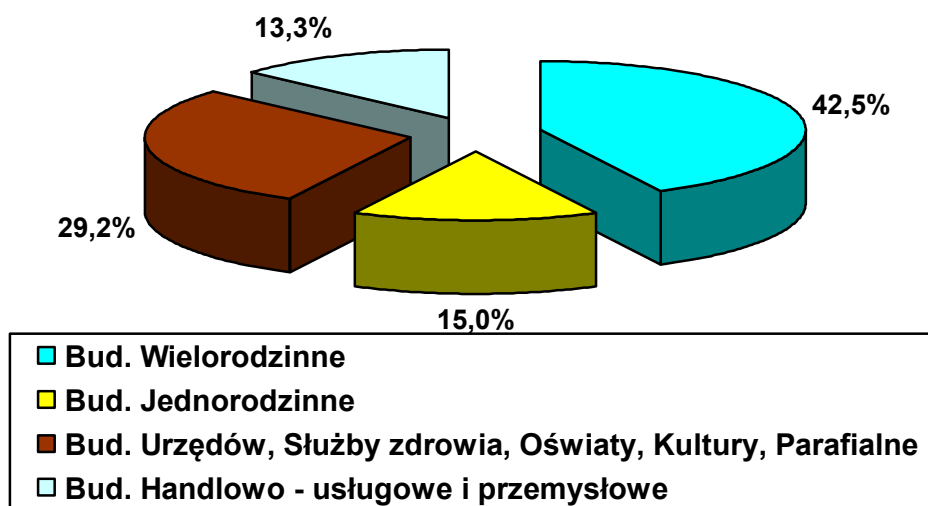

Rys. nr 13. Struktura szacunkowej redukcji zapotrzebowania na energię ciepłą w wyniku termomodernizacji budynków.

Zgodnie z załącznikiem 13.4 do „Strategii Zintegrowanych Inwestycji Terytorialnych Białostockiego Obszaru Funkcjonalnego na lata 2014 – 2020” termomodernizacje: budynków szkół i przedszkoli, budynku biurowego UM przy ul. Słonimskiej 2/2, budynków przychodni lekarskich oraz budynków mieszkalnych na terenie Białegostoku zostały uwzględnione w liście projektów przewidzianych do udziału w konkursach w ramach RPOWP 2014 – 2020 (spoza ZIT), programów krajowych POIiŚ 2014 – 2020 oraz POPW 2014 – 2020 oraz innych środków.

#### 4.1.2. PRZEDSIĘWZIĘCIA ZMNIEJSZAJĄCE ZUŻYCIE ENERGII CIEPLNEJ

Zmniejszenie zużycia energii ciepłej u odbiorców i użytkowników można uzyskać w wyniku:

- modernizacji wewnętrznych instalacji centralnego ogrzewania dostosowujących je do reagowania na zmienne potrzeby ciepłe poszczególnych pomieszczeń,
- modernizacji sieci i węzłów ciepłych,
- zwiększenia sprawności produkcji energii ciepłej w źródłach ciepła.

#### 4.1.2.1. Modernizacja wewnętrznych instalacji c.o.

Dostosowanie wewnętrznych instalacji centralnego ogrzewania do reagowania na zmiany zapotrzebowania na ciepło dla poszczególnych pomieszczeń polega na wyposażeniu ich w termostaticzne zawory grzejnikowe oraz dodatkowe urządzenia poprawiające pracę zmodernizowanych instalacji (np. filtry, automatyczne odpowietrzniki pionów, podpionowe regulatory różnicy ciśnienia lub przepływu, pompy obiegowe z samoczynną regulacją parametrów pracy). Według dotychczasowych doświadczeń, obniżenie zużycia energii cieplnej z tytułu montażu zaworów termostaticznych, wynosi od 10 do 30 % pierwotnego zużycia energii cieplnej w tych instalacjach. Należy jednak podkreślić, że takie efekty są możliwe do uzyskania tylko przy spełnieniu poniższych warunków:

- zmodernizowana instalacja c.o. będzie prawidłowo zrównoważona hydraulicznie, tj. nastawy wstępne zaworów termostaticznych i regulatorów podpionowych będą określone w wyniku pełnych obliczeń hydraulicznych wykonanych dla zmodernizowanej instalacji,
- modernizacja musi obejmować wszystkie grzejniki (również w pomieszczeniach ogólnodostępnych takich jak klatki schodowe, suszarnie, pralnie itp.) oraz tzw. piony świecowe w łazienkach;
- źródła ciepła zostaną dostosowane do współpracy z instalacjami wyposażonymi w zawory termostaticzne;
- użytkownicy otrzymają niezbędne informacje dotyczące działania i posługiwania się zaworami termostaticznymi.

Obliczenia efektów energetycznych wynikających z modernizacji instalacji c.o., przy założeniu obniżenia obecnego zużycia energii przez instalacje średnio o 15%, zamieszczono w załączniku nr 7 – w części III opracowania. Natomiast zbiorcze efekty, takiej modernizacji, przedstawia tabela nr 31. Schemat zmodernizowanej instalacji c.o. przedstawiono na rys. nr 14.

Tabela nr 31. Szacunkowe efekty energetyczne modernizacji instalacji c.o.

Lp.	Odbiorcy ciepła	Obecne zap. na moc cieplną $Q_{co}$ [kW]	Obecne zużycie energii cieplnej $E_{co}$ [GJ/sezon]	Oszczędności w zużyciu energii cieplnej $\Delta E_{co}$ [GJ/sezon]
1	2	3	4	5
1	Budownictwo wielorodzinne	17 410,5	146 680,6	22 002,1
2	Bud. Urzędów i Instytucji	7 770,3	60 948,6	9 142,3
3	Bud. Służby Zdrowia i Opieki Społecznej	3 669,4	28 782,0	4 317,3
4	Bud. Oświaty i Uczelni Wyższych	18 969,4	148 792,9	22 318,9
5	Bud. Kultury, Sportu i Hotele	1 352,7	10 610,4	1 591,6
6	Bud. Handlowo - Usługowe	11 911,4	85 782,1	12 867,3
<b>Razem</b>		<b>61 083,8</b>	<b>481 596,6</b>	<b>72 239,5</b>

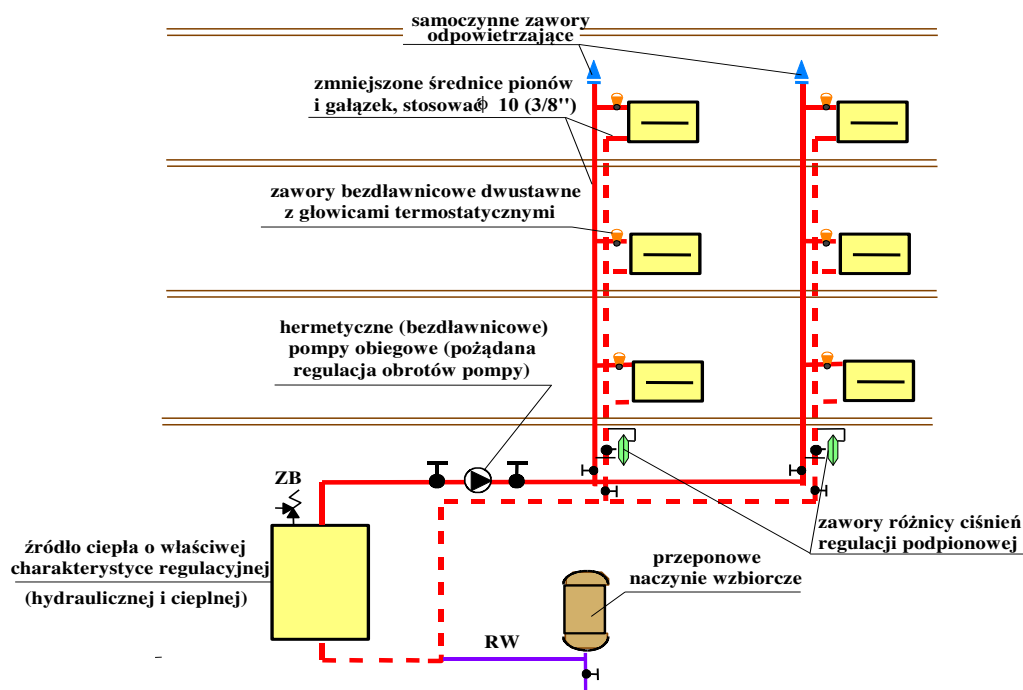

Rys. nr 14. Schemat zmodernizowanej instalacji centralnego ogrzewania

Dla budynków parafialnych i przemysłowych nie określono powyższych oszczędności ze względu na bardzo zróżnicowaną ich eksploatację oraz systemy ogrzewania. Natomiast zużycia energii cieplnej podane w tabeli nr 31 określono wg zależności i przy założeniach opisanych w punkcie 3.2.1. niniejszego opracowania.

#### 4.1.2.2. Modernizacja węzłów cieplnych

Istniejące węzły wymiennikowe powinny być wyposażone w niezbędne urządzenia automatycznej regulacji, w zależności od spełnianych funkcji, a mianowicie:

- w układ regulacji „pogodowej” parametrów pracy instalacji c.o. (Rco);
- w układ regulacji temperatury ciepłej wody użytkowej (Rcwu);
- w układ regulacji różnicy ciśnień wody sieciowej z ograniczeniem jej maksymalnego przepływu (RΔp).

Powyższe układy automatycznej regulacji umożliwiają racjonalne zaopatrywanie instalacji wewnętrznych w energię cieplną. Natomiast wszystkie węzły cieplne typu bezpośredniego (tj. hydroelewatorowe, bezpośrednie, zmieszania pompowego) powinny być zastąpione przez węzły wymiennikowe, wyposażone w odpowiednie układy automatycznej regulacji. Schemat zmodernizowanego węzła cieplnego przedstawiono na rysunku nr 15.

Szacuje się, że wyposażenie węzłów wymiennikowych w niezbędne urządzenia automatycznej regulacji oraz przebudowa węzłów bezpośrednich na węzły wymiennikowe dadzą w efekcie około 10 - 20 % obniżenie obecnego zużycia energii cieplnej przez te węzły przed ich modernizacją.

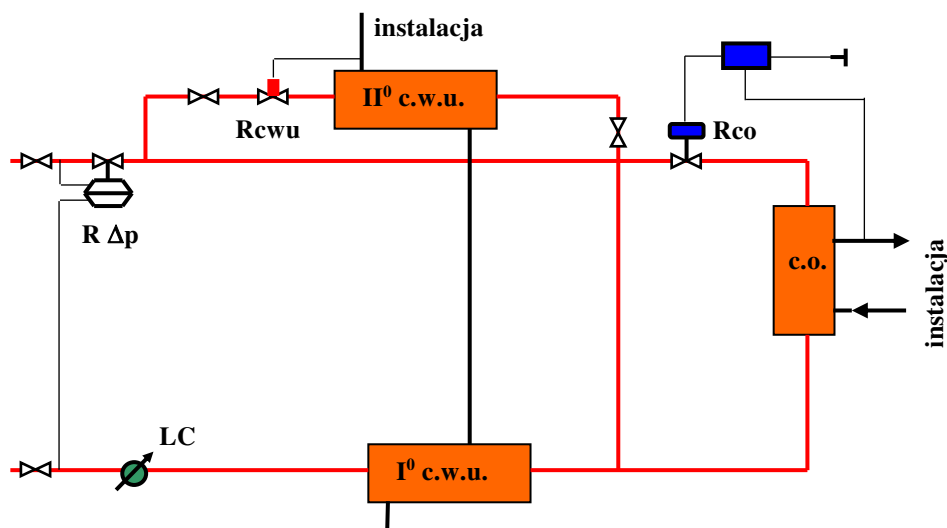

Rys. nr 15. Przykładowy schemat węzła wymiennikowego z kompletem urządzeń automatycznej regulacji

Charakterystykę węzłów wymiennikowych bez urządzeń automatycznej regulacji oraz węzłów typu bezpośredniego przedstawiono w załączniku nr 8 – w części III opracowania.

Szacunkowe, zbiorcze efekty energetyczne, związane z modernizacją węzłów wyszczególnionych w załączniku nr 8, przedstawia poniższa tabela. Efekty te określono wg zależności i dla danych opisanych w punkcie 4.1.1. niniejszego opracowania. Założono, że modernizacja ta przyniesie średnio 15 % redukcję zużycia energii cieplnej dostarczanej do instalacji c.o., wentylacji i technologii.

Tabela nr 32. Szacunkowe efekty energetyczne modernizacji węzłów ciepłych

Lp.	Wyszczególnienie węzłów	Ilość [szt.]	Obecne zap. na moc cieplną $Q_{co}$ [kW]	Obecne zużycie energii cieplnej $E_{co}$ [GJ/sezon]	Oszczędności w zużyciu energii cieplnej $\Delta E_{co}$ [GJ/sezon]
1	2	3	4	5	6
1	Węzły będące własnością MPEC-u	6	3 024,6	23 724,3	3 558,6
2	Węzły będące własnością odbiorców ciepła	77	42 796,9	335 691,7	50 353,8
<b>Razem</b>		<b>83</b>	<b>45 821,5</b>	<b>359 415,9</b>	<b>53 912,4</b>

Takie modernizacje węzłów ciepłowniczych przewidziane są w opracowaniu MPEC-u pt. „Modernizacja systemu ciepłowniczego miasta Białegostoku w zakresie sieci ciepłowniczych w latach 2013 – 2020”.



#### 4.1.2.3. Modernizacja sieci ciepłych

Modernizacji powinny być poddane sieci ciepłe wykonane w technologii tradycyjnej (kanałowe i napowietrzne), które znajdują się na terenie miasta Białegostoku. Działania takie są przewidywane w opracowaniu MPEC-u pt. „Modernizacja systemu ciepłowniczego miasta Białegostoku w zakresie sieci ciepłowniczych w latach 2013 – 2020”. Szacunkowe straty przesyłu energii ciepłej sieciami wykonanymi w technologii rur preizolowanych wynoszą około 8 %. Przyjmując, zgodnie z danymi MPEC Sp. z o.o., poziom strat przesyłowych istniejących sieci ciepłowniczych z roku 2015, w wysokości 14,8 % które wystąpiły przy całkowitym przesyśle energii w wysokości 3 763 828 GJ/rok można założyć, że całkowita modernizacja sieci ciepłowniczych przyniesie następujące oszczędności (przy standardowej, obliczeniowej liczbie stopniodni sezonu grzewczego):

$$\Delta E = (\eta_0 - \eta_1) \cdot Ep(rz) \cdot \frac{Sd(obl)}{Sd(rz)} \quad (\text{GJ/rok})$$

gdzie:

$\eta_0 = 0,148$  – straty przesyłu energii ciepłej w warunkach rzeczywistych (tj. w 2015 r.);

$\eta_1 = 0,08$  – straty przesyłu energii ciepłej po modernizacji sieci przesyłowych;

$Ep(rz) = 3\,763\,828$  GJ/rok – całkowity, rzeczywisty przesył energii ciepłej w roku 2015;

$Sd(obl) = 4095,4$  – obliczeniowa liczba stopniodni sezonu grzewczego dla Białegostoku;

$Sd(rz) = 3660,8$  – rzeczywista liczba stopniodni sezonu grzewczego w 2015 roku – wyznaczona na podstawie średnich temperatur powietrza zewnętrznego wg danych IMGiW oddział w Białymstoku.

$$\Delta E = (0,148 - 0,08) \cdot 3763828 \cdot \frac{4095,4}{3660,8} \cong 286325 \text{ GJ/rok}$$

Zgodnie z załącznikiem 13.3 do „Strategii Zintegrowanych Inwestycji Terytorialnych Białostockiego Obszaru Funkcjonalnego na lata 2014 – 2020” modernizacja istniejących sieci ciepłowniczych została uwzględniona w liście projektów komplementarnych zgłoszonych do dofinansowania w ramach POIiŚ 2014 – 2020 oraz POPW w trybie pozakonkursowym – do realizacji w latach 2016 – 2020.

#### 4.1.2.4. Modernizacja istniejących kotłowni węglowych

Zwiększenie sprawności produkcji energii ciepłej umożliwia obniżenie zużycia energii pierwotnej (zawartej w paliwie), zaś automatyzacja tej produkcji pozwala na jej dostosowanie do aktualnych potrzeb odbiorców. Można to uzyskać w wyniku przebudowy istniejących kotłowni węglowych na węzły ciepłe zasilane z systemu ciepłowniczego lub na kotłownie opalane paliwem gazowym lub ciekłym. Taki kierunek działań jest zgodny z założeniami przedstawionymi w następujących opracowaniach: : „Studium Uwarunkowań i Kierunków Zagospodarowania Przestrzennego Miasta Białegostoku”, „Strategia rozwoju Miasta Białegostoku na lata 2011 – 2020 plus”, „Program ochrony powietrza dla strefy aglomeracja białostocka”, „Plan Gospodarki Niskoemisyjnej dla Miasta Białegostoku i gmin: Choroszcz,

Czarna Białostocka, Dobrzyniewo Duże, Juchnowiec Kościelny, Łapy, Supraśl, Wasilków, Zabłudów do roku 2020” oraz „Strategia zintegrowanych inwestycji terytorialnych białostockiego obszaru funkcjonalnego na lata 2014 – 2020” BOF, 2016 r. Kwestia zastąpienia kotłowni przez węzły ciepłownicze rozpatrywana jest również w opracowaniu MPEC pt. „Modernizacja systemu ciepłowniczego miasta Białegostoku w zakresie sieci ciepłowniczych w latach 2013 – 2020”. Schemat zmodernizowanej kotłowni na paliwo gazowe lub ciekłe przedstawiono na rysunku nr 16, zaś schemat zastępczego węzła ciepłego przedstawia rysunek nr 15.

Kotłownia taka powinna być wyposażona w konsolę sterowniczą, której zadaniem jest dostosowywanie parametrów pracy kotłów do aktualnych potrzeb odbiorców. W wyniku działania urządzeń automatycznej regulacji możliwe jest obniżenie obecnego zużycia energii cieplnej o około 10%. Natomiast możliwy do uzyskania wzrost sprawności produkcji energii cieplnej wynosi około 40-60%, w zależności od stanu technicznego i sposobu eksploatacji istniejących kotłowni węglowych. W związku z tym, w każdym przypadku należy przeprowadzić indywidualną analizę techniczno-ekonomiczną modernizacji kotłowni.

W przypadku Białegostoku kotłownie węglowe, poza kotłowniami zawodowymi tj. EC Białystok, Ciepłownia Zachód oraz kotłownią PPH ”Silikaty – Białystok” stanowią zaledwie ok. 2 % zainstalowanych mocy pozostałych kotłowni. Stąd można stwierdzić, że ich udział w całej gospodarce cieplnej miasta jest pomijalnie mały.

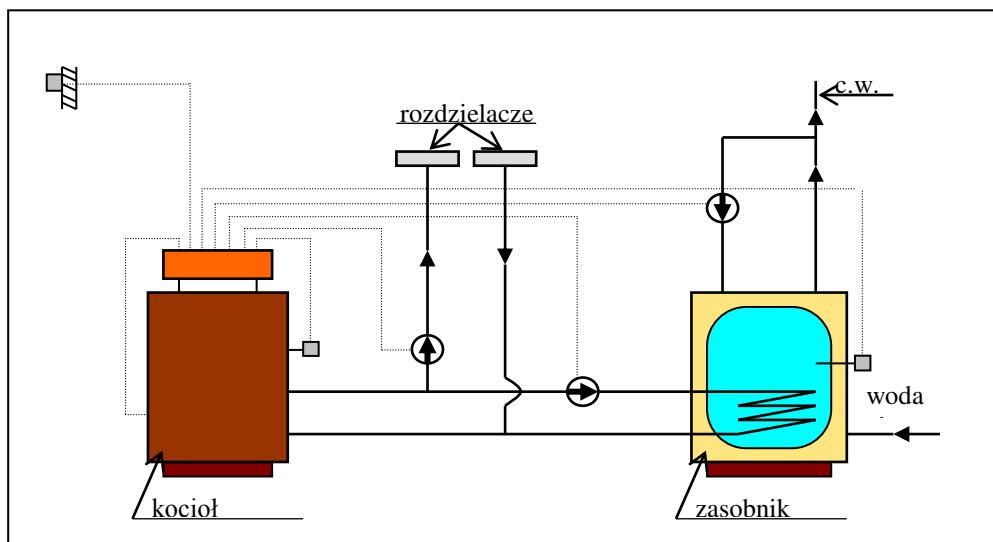

Rys. nr 16. Schemat ideowy kotłowni opalanej paliwem ciekłym lub gazowym

#### 4.1.3. PRZEDSIĘWZIĘCIA DISCYPLINUJĄCE ZUŻYCIE ENERGII CIEPLNEJ

Psychologiczne oddziaływanie na użytkowników, wymuszające nawyki oszczędnego użytkowania energii cieplnej, można uzyskać przez:

- montaż wodomierzy ciepłej wody użytkowej u poszczególnych użytkowników,

- montaż grzejnikowych podzielników kosztów, w poszczególnych pomieszczeniach, przy instalacjach c.o. wyposażonych w zawory termostaticzne.

Z dotychczasowych doświadczeń wynika, że po zamontowaniu mieszkaniowych wodomierzy ciepłej wody użytkowej jej zużycie przez odbiorców maleje o około 30%. Jest to efektem racjonalnego korzystania z instalacji c.w.u. oraz likwidacji przecieków baterii czerpalnych. Zmniejszenie zużycia ciepłej wody użytkowej powoduje proporcjonalne obniżenie zużycia energii cieplnej potrzebnej do jej podgrzania.

Na podstawie charakterystyk budynków mieszkalnych, wielorodzinnych (zamieszczonych w załączniku nr 1 – część II opracowania) można stwierdzić, że całość tego budownictwa jest wyposażona w te urządzenia.

Natomiast montaż grzejnikowych podzielników kosztów wymusza na odbiorcach świadome korzystanie z możliwości jakie dają termostaticzne zawory grzejnikowe tj. utrzymywanie temperatur powietrza w pomieszczeniach na zadanym poziomie (bez ich przegrzewania) oraz obniżanie temperatury powietrza w godzinach nocnych i w okresach kiedy pomieszczenia nie są wykorzystywane przez użytkowników. Efektem montażu podzielników kosztów jest urzeczywistnienie obniżen zużycia energii cieplnej z tytułu wyposażenia instalacji c.o. w zawory termostaticzne.

## 4.2. PRZEDSIĘWZIĘCIA RACJONALIZUJĄCE UŻYTKOWANIE ENERGII ELEKTRYCZNEJ

Technologie użytkowania energii elektrycznej w Polsce są w znacznym stopniu przestarzałe, toteż istnieją duże możliwości zmniejszenia zużycia energii. Możliwe do uzyskania oszczędności energii elektrycznej, na poziomie użytkownika finalnego, przedstawiono w tabeli nr 33.

Tabela nr 33. Możliwe oszczędności energii elektrycznej.

Lp.	Odbiorca	Możliwości zaoszczędzenia energii elektrycznej [%]
1	Gospodarstwa domowe, w tym:	
	- oświetlenie	20 - 80
	- przechowywanie żywności (lodówki, zamrażarki)	20 - 50
	- utrzymywanie czystości (pralki, odkurzacze)	10 - 30
	- inne (miksery, suszarki, mikrofalówki i rtv)	10 - 30
2	Budynki i inne elementy użyteczności publicznej, w tym:	
	- oświetlenie budynków	15 - 80
	- silniki pomp i wentylatorów	20 - 55
	- oświetlenie ulic i placów	20 - 40

Duże rozpiętości, możliwych do uzyskania oszczędności, spowodowane są różnym stanem technicznym urządzeń elektrycznych oraz zróżnicowanym stopniem ich wykorzystywania w ciągu roku.

Racjonalizacja użytkowania energii elektrycznej wiąże się przede wszystkim z zamianą energochłonnych urządzeń elektrycznych (starej generacji) przez nowoczesne, energooszczędne urządzenia. Zamiany tej muszą dokonać, w sferze gospodarstw domowych i budynków, ich właściciele.

W przypadku oświetlenia ulic i miejsc publicznych, racjonalizacja zużycia energii leży w gestii gmin, do zadań których należy organizowanie i finansowanie tego oświetlenia. Racjonalizacja ta wiąże się z wymianą starych lamp żarowych i jarzeniowych na nowoczesne lampy np. sodowe lub typu LED. W każdym przypadku, przy modernizacji oświetlenia ulic i placów, należy wykonać analizę techniczno - ekonomiczną, która wskaże optymalny wariant modernizacji w odniesieniu do istniejących źródeł światła i ich rozmieszczenia.

Przyjmując za punkt wyjścia zużycie energii elektrycznej na koniec 2015 roku, przedstawione w punkcie 3.4. (tabela nr 28) opracowania, oraz docelowe obniżenie tego zużycia o 20 % można określić redukcję zużycia energii elektrycznej, w skali miasta, która będzie wynosiła:

$$657\,811,6 \times 0,20 = 131\,562 \text{ MWh/rok}$$

W przypadku budynków ogrzewanych energią elektryczną przedsięwzięcia racjonalizujące zużycie ciepła (termomodernizacja budynków) będą w 100 % przekładały się na zmniejszenie zapotrzebowania na moc elektryczną dla tych budynków oraz na zmniejszenie zużycia prądu elektrycznego na cele grzewcze.

Na podkreślenie zasługuje fakt, że władze miasta podjęły już działania dotyczące modernizacji oświetlenia ulicznego. Zgodnie z informacjami zamieszczonymi na stronie internetowej Urzędu Miasta, w latach 2013 – 2015, przeprowadzono modernizację oświetlenia ulicznego na 35 ulicach: 11 Listopada, Akademicka, Al. Konstytucji 3-ego Maja, Al. Solidarności, Borsucza, Dziesięciny, Fabryczna, Gajowa, Sikorskiego, Grochowa, Branickiego, Krakowska, Krasieńskiego, Popiełuszki, Lewandowa, Mierosławskiego, Magnoliowa, Octowa, Ogrodowa, Palmowa, Piastowska, Podleśna, Pułkowa, Traugutta, Rumiankowa, Rzemieślnicza, Sejneńska, Składowa, Storczykowa, Swobodna, Żeromskiego, Św. A. Boboli, Świerkowa, Wołodajewskiego, Zachodnia. W ramach tej modernizacji wymieniono 1067 punktów świetlnych, zamontowano 44 szafki oświetleniowe z zegarami czasu astronomicznego oraz modemami internetowymi GPRS do transmisji dwukierunkowej oraz zastosowano 44 układy stabilizacji i redukcji mocy dla opraw sodowych. Oczekiwany efektami tej modernizacji mają być:

- oszczędności energii elektrycznej: około 658 MWh/rok
- ograniczenie emisji CO<sub>2</sub>: około 585 Mg/rok.

Należy kontynuować powyższe działania w odniesieniu do oświetlenia pozostałych ulic miasta, co wnioskowane jest również w opracowaniu pt. „Plan Gospodarki Niskoemisyjnej dla Miasta Białegostoku i gmin: Choroszcz, Czarna Białostocka, Dobrzyniewo Duże, Juchnowiec Kościelny, Łapy, Supraśl, Wasilków, Zabłudów do roku 2020”.

### 4.3. PRZEDSIĘWZIĘCIA RACJONALIZUJĄCE UŻYTKOWANIE PALIW GAZOWYCH

Przedsięwzięcia racjonalizujące zużycie ciepła (takie jak: termomodernizacja budynków i modernizacja instalacji c.o.), zrealizowane w budynkach zasilanych w energię ciepłą produkowaną w kotłowniach gazowych, będą przyczyniały się jednocześnie do zmniejszenia zużycia paliw gazowych. Szacunkowe oszczędności w zużyciu paliw gazowych, w wyniku realizacji przedsięwzięć racjonalizujących zużycie ciepła, przedstawiono w tabeli nr 34.

Tabela nr 34. Szacunkowa redukcja zużycia paliw gazowych z tytułu realizacji przedsięwzięć modernizacyjnych

Lp.	Wyszczególnienie	Redukcja zużyciu energii cieplnej z tytułu [GJ/rok]		Redukcja zużycia gazu z tytułu [tys. m <sup>3</sup> /rok]		
		Dociepleń budynków	Modernizacji instalacji c.o.	Dociepleń budynków	Modernizacji instalacji c.o.	Razem
1	2	3	4	5	6	7
1	Bud. wielorodzinne	3 424,6	0,0	115,1	0,0	115,1
2	Bud. jednorodzinne	59 275,1	0,0	1 992,4	0,0	1 992,4
3	Urzędy i instytucje	4 316,8	2 221,1	145,1	74,7	219,8
4	Służba zdrowia	5 588,7	1 381,3	187,9	46,4	234,3
5	Oświata i kultura	13 315,9	2 476,4	447,6	83,2	530,8
6	Bud. handl. - usługowe	14 981,9	4 651,0	503,6	156,3	659,9
7	Pozostałe obiekty	6 372,7	0,0	214,2	0,0	214,2
<b>RAZEM</b>		<b>107 275,7</b>	<b>10 729,8</b>	<b>3 605,9</b>	<b>360,7</b>	<b>3 966,6</b>

Powyzszą redukcję zużycia gazu określono na podstawie następującej zależności:

$$\Delta B = \frac{\Delta E_{co}}{Q_i \cdot \eta} \quad (m^3/rok)$$

gdzie:

$\Delta E_{co}$  – efekt energetyczny realizacji danego przedsięwzięcia racjonalizującego zużycie energii cieplnej, (GJ/rok) – wg załącznika nr 6 i 7. W przypadku budownictwa jednorodzinnego założono, że tylko 60% tych zasobów korzysta z kotłowni gazowych i zostanie poddana termomodernizacji.

$Q_i = 35 \text{ MJ/m}^3 = 0,035 \text{ GJ/m}^3$  – średnia wartość opałowa gazu ziemnego, wysokometanowego;

$\eta = 0,85$  – średnia, eksploatacyjna sprawność kotłów gazowych.

## **5. OCENA PRZEWIDYWANYCH ZMIAN ZAPOTRZEBOWANIA NA CIEPŁO, ENERGIĘ ELEKTRYCZNĄ I PALIWA GAZOWE**

Ocenę przewidywanych zmian zapotrzebowania na ciepło, energię elektryczną i paliwa gazowe przeprowadzono dla 18-sto letniego okresu perspektywicznego tj. do roku 2030. W ocenie tej, uwzględniono przewidywane zmiany powyższych potrzeb wynikające z:

- przewidywanych zmian demograficznych;
- realizacji przedsięwzięć racjonalizujących zużycie poszczególnych mediów energetycznych;
- zaplanowanych do realizacji i przewidywanych inwestycji.

Szacunkową analizę tych zmian przedstawiono poniżej.

### **5.1. UWARUNKOWANIA I KIERUNKI ZAGOSPODAROWANIA PRZESTRZENNEGO MIASTA ORAZ PROGNOZA ZMIAN LUDNOŚCI MIASTA**

#### **5.1.1. PROGNOZA ZMIAN LUDNOŚCI MIASTA BIAŁEGOSTOKU**

Liczby osób zameldowanych na pobyt stały i czasowy w Białegostoku, w latach 2011 – 2015 (wg stanów na 31 grudnia), zgodnie z danymi udostępnionymi przez Referat Ewidencji Ludności Urzędu Miasta, przedstawiono w tabeli nr 35. Ilustrację graficzną tych danych stanowi rysunek nr 17.

Tabela nr 35. Zmiany ludności miasta Białystok [w tys.]

Rok	2011	2012	2013	2014	2015
Liczba ludności	285,4	285,3	285,0	284,1	283,1

Z powyższej tabeli wynika, że w latach 2011 – 2013 liczba zameldowanych mieszkańców Białegostoku utrzymywała się na prawie stałym poziomie. Natomiast w okresie 2013 – 2015 zarysował się wyraźny trend spadkowy liczby ludności miasta w wysokości około 500 mieszkańców w ciągu roku.

Powyższe zmiany liczby ludności Białegostoku potwierdzają słuszność przyjęcia, w opracowaniu wykonanym w 2012 roku, scenariusza zakładającego stagnację demograficzną z lekką tendencją do spadku liczby mieszkańców – zgodnie z długoterminową prognozą GUS.

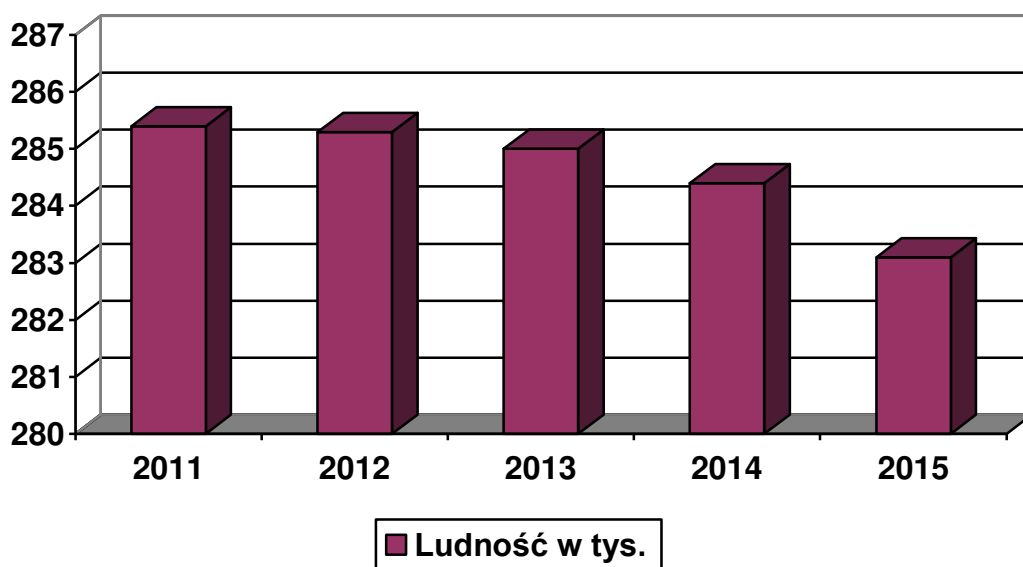

Rys. nr 17. Zmiany ludności miasta Białegostoku w latach 2011 - 2015

W związku z powyższym, do dalszych analiz w niniejszym opracowaniu, przyjmuje się utrzymanie trendu spadkowego liczby mieszkańców Białegostoku również w następnych latach.

### 5.1.2. UWARUNKOWANIA I KIERUNKI ZAGOSPODAROWANIA PRZESTRZENNEGO MIASTA

W opracowaniu, zgodnie z wymaganiami Ustawy „Prawo energetyczne”, przyjęto, że rozwój miasta będzie przebiegał zgodnie z założeniami polityki przestrzennej, określonymi w obowiązującym „Studium Uwarunkowań i Kierunków Zagospodarowania Przestrzennego Miasta Białegostoku” przyjętym Uchwałą Nr XVII/254/16 Rady Miasta Białegostoku z dnia 18.01.2016 r. Mapę przedstawiającą „Politykę przestrzenną” oraz mapę przedstawiającą „Kierunki rozwoju infrastruktury”, pochodzące z tego „Studium...”, zamieszczono w części graficznej niniejszego opracowania.

W obowiązującym „Studium uwarunkowań i kierunków zagospodarowania przestrzennego miasta Białegostoku” określone następujące kierunki rozwoju infrastruktury technicznej (tożsame z opisanymi w opracowaniu z 2012 roku):

#### 1). W zakresie ciepłownictwa:

- Część I: MIASTO BIAŁYSTOK

„Potencjalnymi terenami zabudowanymi do objęcia scentralizowanym systemem zaopatrzenia w ciepło są: Zespół Produkcyjno – Usługowy „Elewatorska”, Starosielce – Zachód w części obejmującej osiedle mieszkaniowe i kotłownię KZKS, ewentualnie „Fasty” – Zespół

Produkcyjno – Usługowy oraz część obszaru Przemysłowa i Dojlidy poprzez rozszerzenie zasięgu działania sieci parowej. Realizacja sieci do wyżej wymienionych terenów pozwoli na zlikwidowanie znacznej części niskosprawnych, wyeksploatowanych i uciążliwych kotłowni węglowych.

Objęcie systemem scentralizowanym nowych terenów budownictwa wielorodzinnego wymaga budowy sieci do osiedla Wyżyny - Bagnówka.

Warunki terenowe oraz stosowana technologia rur preizolowanych pozwalają na możliwość bezkolizyjnego zrealizowania tych sieci w ramach rezerw terenowych głównie w liniach rozgraniczających istniejących i projektowanych ciągów komunikacyjnych.

Warunkiem prawidłowego funkcjonowania rozwijającego się układu sieciowego jest budowa magistrali łączącej rejon ul. 42 Pułku Piechoty (dawniej ul. 27 Lipca) z rejonem Nowego Miasta.

Pozostałe tereny zabudowane, w szczególności zabudowa jednorodzinna, nie są przewidywane do objęcia systemem scentralizowanym. Podstawowym rozwiązaniem potrzeb cieplnych tych terenów jest i będzie system gazowniczy.”

- Część II: ZAWADY

„Ogrzewanie budynków na terenie osiedla Zawady przewiduje się z wykorzystaniem kotłowni lokalnych lub osiedlowych na olej opałowy niskosiarkowy, gaz propan – butan, gaz ziemny, energię elektryczną lub inne niekonwencjonalne ekologiczne źródła ciepła np. pompy ciepłe. Należy dążyć do eliminowania ogrzewania budynków trzonami węglowymi i piecami na paliwo stałe.”

- Część III: DOJLIDY GÓRNE, HALICKIE, ZAGÓRKI

„Na terenie objętym opracowaniem nie przewiduje się scentralizowanego systemu ogrzewania budynków.

Ogrzewanie budynków, ogrzewanie powietrza wentylacyjnego, przygotowanie ciepłej wody na terenie objętym opracowaniem należy rozwiązywać w oparciu o źródła ciepła indywidualne lub lokalne, wykorzystujące energię solarną, energię odzyskaną ze źródeł naturalnych (np. za pomocą pomp ciepła), energię elektryczną lub ze źródeł ciepła wytwarzających energię z procesów spalania: paliw stałych, gazu ziemnego, oleju opałowego niskosiarkowego, propanu – butanu.

## 2). W zakresie elektroenergetyki:

- Część I: MIASTO BIAŁYSTOK

„Sieć wysokiego napięcia miasta pod względem bezawaryjnej pracy jest rozbudowana w sposób dostateczny. Istniejące główne punkty zasilania zapewniają prawidłową pracę układu i umożliwiają dostarczenie wystarczającej ilości mocy i energii w przyszłości.



Ze względu na istniejące obszary niezabudowane, a przewidywane do zabudowy, np. os. Bacieczki i Wyżyny – Bagnówka, przewidzieć należy lokalizację stacji transformatorowych – RPZ na tych terenach, a także odpowiednią ilość linii 15 kV.”

- Część II: ZAWADY

„Zasilanie Zawad odbywa się istniejącymi liniami średniego napięcia za pośrednictwem pięciu stacji transformatorowych oraz liniami niskiego napięcia wyprowadzonymi z tych stacji. W zawiązku z przeznaczeniem nowych terenów pod zabudowę konieczna będzie dalsza rozbudowa tych urządzeń.”

- Część III: DOJLIDY GÓRNE, HALICKIE, ZAGÓRKI

„Obszar objęty opracowaniem zasilany będzie w energię elektryczną z krajowego systemu elektroenergetycznego, za pośrednictwem miejskiego systemu elektroenergetycznego linii 110 kV i stacji transformatorowo – rozdzielczych 110/15 kV.

Zakłada się sukcesywną likwidację napowietrznych stacji transformatorowych i zastąpienie ich stacjami wewnętrznymi kontenerowymi, natomiast istniejące stacje transformatorowe kolidujące z planowanym zagospodarowaniem terenu przewiduje się do przeniesienia i przebudowy.

Linie 15 kV, przeznaczone do zasilania stacji transformatorowych 15/0,4 kV, planuje się budować jako kablowe; dopuszcza się, w przypadkach uzasadnionych względami techniczno – ekonomicznymi, budowę odcinków linii napowietrznych 15 kV.

Docelowo zakłada się likwidację linii napowietrznych 15 kV. Istniejące linie napowietrzne 15 kV kolidujące z planowanym zagospodarowaniem terenu planuje się do przebudowy lub likwidacji, z zastąpieniem ich liniami kablowymi 15 kV.”

Utrzymuje się, w niniejszym opracowaniu, uwagę PGE Dystrybucja z 2012 roku, dotyczącą powyższych cytowani, o treści „Koszty przeniesienia lub przebudowy urządzeń elektrotechnicznych wynikających ze zmiany planowanego zagospodarowania terenu pokrywa wnioskodawca zmiany ww. zagospodarowania.”

## 2). W zakresie gazownictwa:

- Część I: MIASTO BIAŁYSTOK

„Obecnie większość odbiorców ma możliwość korzystania z paliwa gazowego. Ocenia się, że miast jest zgazyfikowane w 90% i dalszy rozwój gazyfikacji winien następować w oparciu o już istniejący system sieci przesyłowych i dystrybucyjnych, posiadających duże rezerwy przepustowości gazu.

Przy projektowaniu zabudowy i zagospodarowania terenu na obszarach leżących w strefie oddziaływania istniejącego gazociągu wysokiego ciśnienia DN 250 mm relacji Białoruś – Białystok, należy zachować strefę bezpieczeństwa zgodnie z obowiązującymi przepisami.

Przy projektowaniu rozwoju sieci gazowej należy dążyć do lokalizacji magistral wysokiego ciśnienia i stacji redukcyjnych pierwszego stopnia poza terenami miasta, na gruntach wolnych od zabudowy (przeniesienie stacji z ul. Zacisze).

Sieć gazowa średniego i niskiego ciśnienia projektowana w mieście powinna być lokalizowana w liniach rozgraniczających ulic. W przypadku konieczności przeprowadzenia sieci przez nieruchomości prywatne wystąpi potrzeba zawierania z właścicielami lub użytkownikami wieczystymi tych nieruchomości umów gwarantujących dostęp do sieci w przypadku awarii lub konieczności przebudowy.”

- Część II: ZAWADY

„Źródłem gazu ziemnego na terenie objętym studium będzie gazociąg D 225 PE w ul. Gen. St. Maczka, a pośrednio istniejąca stacja redukcyjno – pomiarowa na terenie wsi Grabówka, zasilana z gazociągu wysokiego ciśnienia Dn 250 mm.

Przewiduje się objęcie siecią gazową całego obszaru zabudowy mieszkaniowej. W opracowywanym planie miejscowym należy opracować przebieg osiedlowej sieci gazowej, przewidując lokalizację gazociągów pod chodnikami i w pasach zieleni w liniach rozgraniczających ulic.”

- Część III: DOJLIDY GÓRNE, HALICKIE, ZAGÓRKI

„Przewiduje się rozbudowę sieci gazowych średniego ciśnienia na całym obszarze przewidzianym pod zabudowę.

Utrzymuje się przebieg istniejącego gazociągu wysokiego ciśnienia w rejonie Halickich. Przy lokalizacji obiektów kubaturowych w sąsiedztwie gazociągu wysokiego ciśnienia należy stosować ograniczenia wynikające z przepisów szczególnych.

Doprowadzenie gazu ziemnego realizowane będzie z wykorzystaniem gazociągu Dn 200 zlokalizowanego w ul. Mickiewicza, zasilanego ze stacji redukcyjno – pomiarowej zlokalizowanej na przedłużeniu ul. Mickiewicza u wylotu ul. Księżycowej poza granicami miasta.

Projektowane sieci gazowe powinny być połączone w jeden układ systemem gazociągów m. Białystok.”

## 5.2. PRZEWIDYWANE ZMIANY ZAPOTRZEBOWANIA NA CIEPŁO, ENERGIĘ ELEKTRYCZNA I PALIWA GAZOWE DLA BUDOWNICTWA ISTNIEJĄCEGO

Zmiany zapotrzebowania na ciepło, energię elektryczną i paliwa gazowe dla budownictwa istniejącego będą wynikały z zakresu realizacji przedsięwzięć modernizacyjnych - opisanych w punkcie 4 opracowania.

### 5.2.1. PRZEWIDYWANE ZMIANY ZAPOTRZEBOWANIA NA CIEPŁO

W punkcie 4.1. opracowania opisano przedsięwzięcia racjonalizujące zużycie energii cieplnej, których realizacja może przynieść określone efekty energetyczne. Zestawienie, możliwych do uzyskania, efektów energetycznych tych przedsięwzięć przedstawiono w poniższej tabeli.

Tabela nr 36. Zbiorcze zestawienie, możliwych do uzyskania, efektów energetycznych przedsięwzięć modernizacyjnych.

Lp.	Wyszczególnienie	Redukcja zap. na moc cieplną [kW]	Redukcja zużyciu energii cieplnej [GJ/rok]
1	2	3	4
1	Termomodernizacja budynków	81 724,0	659 284,7
2	Modernizacja instalacji c.o.	---	72 239,5
3	Modernizacja węzłów cieplnych	---	53 912,4
4	Modernizacja sieci cieplnych	---	286 325,0
<b>RAZEM</b>		<b>81 724,0</b>	<b>1 071 761,6</b>

Z powyższej redukcji, zapotrzebowania na moc i energię cieplną, na istniejący system ciepłowniczy, będą przypadły następujące ilości:

- Redukcja zapotrzebowania na moc cieplną dla systemu ciepłowniczego:

$$\Delta Q = 81724 - (7035,8 + 6234,4) = 68453,8 \text{ kW}$$

gdzie:

$\Delta Q = 7035,8 \text{ kW}$  – jest to redukcja zapotrzebowania na moc cieplną jaką można uzyskać w wyniku termomodernizacji budownictwa jednorodzinnego, które jest ogrzewane z indywidualnych źródeł ciepła;

$\Delta Q = 6234,4 \text{ kW}$  – jest to redukcja zapotrzebowania na moc cieplną, jaką można uzyskać w wyniku termomodernizacji budynków posiadających indywidualne kotłownie gazowe.

- Redukcja zapotrzebowania na energię cieplną z systemu ciepłowniczego:

$$\Delta E = 1071761,6 - (59275,1 + 118005,5) = 894481,0 \text{ GJ / rok}$$

gdzie:

$\Delta Q = 59275,1$  GJ/rok – jest to redukcja zapotrzebowania na energię cieplną jaką można uzyskać w wyniku termomodernizacji budownictwa jednorodzinnego, które jest ogrzewane z indywidualnych źródeł ciepła;

$\Delta Q = 118005,5$  GJ/rok – jest to redukcja zapotrzebowania na energię cieplną, jaką można uzyskać w wyniku modernizacji instalacji c.o. i termomodernizacji budynków posiadających indywidualne kotłownie gazowe.

### **5.2.2. PRZEWIDYWANE ZMIANY ZAPOTRZEBOWANIA NA ENERGIĘ ELEKTRYCZNĄ**

Przy założeniu docelowej realizacji wszystkich przedsięwzięć modernizacyjnych (opisanych w punkcie 4.2 opracowania), możliwe do uzyskania obniżenie obecnego zużycia energii elektrycznej będzie wynosiło:

około 131 562 MWh/rok.

### **5.2.3. PRZEWIDYWANE ZMIANY ZAPOTRZEBOWANIA NA PALIWA GAZOWE**

Przy założeniu docelowej realizacji wszystkich przedsięwzięć modernizacyjnych (opisanych w punkcie 4.3 opracowania), możliwe do uzyskania obniżenie obecnego zużycia gazu ziemnego będzie wynosiło:

około 3 967 tys. m<sup>3</sup>/rok.

## **5.3. PRZEWIDYWANE ZAPOTRZEBOWANIE NA CIEPŁO, ENERGIĘ ELEKTRYCZNĄ I PALIWA GAZOWE DLA BUDOWNICTWA PERSPEKTYWICZNEGO**

W punkcie 5.1.1. opracowania przyjęto, że liczba ludności Białegostoku będzie utrzymywała się na obecnym poziomie z tendencją do nieznacznego obniżenia się w docelowym roku 2030.

W związku z powyższym, w opracowaniu, uwzględniono zapotrzebowanie na media energetyczne dla zgłoszonych do realizacji, w najbliższych latach, planowanych inwestycji oraz dla perspektywicznego budownictwa mieszkaniowego, które będzie realizowane w celu uzyskania wskaźnika liczby mieszkań przypadających na 1000 osób na poziomie średniej dla

miast metropolitalnych takich jak: Kraków, Poznań i Trójmiasto, do osiągnięcia miana których miasto Białystok aspiruje (wg opracowania „Strategia rozwoju Miasta Białegostoku na lata 2011 – 2020 plus”).

- **Inwestycje zgłoszone do realizacji w najbliższych latach:**

1). Według danych Departamentu Inwestycji Urzędu Miasta:

- Budowa wielofunkcyjnej hali sportowej dla Zespołu Szkół nr 3 przy ul. Jesiennej 8. Kubatur budynku wyniesie 20 170 m<sup>3</sup>. Całkowite zapotrzebowanie na moc cieplną: 527 kW. Źródło ciepła: m.s.c. Zakończenie inwestycji w 2016 roku.
- Rozbudowa Przedszkola Samorządowego nr 32 przy ul. Pułaskiego 55. Kubatur docelowa budynku wyniesie 13 593 m<sup>3</sup>. Całkowite zapotrzebowanie na moc cieplną: 205 kW. Źródło ciepła: m.s.c. Zakończenie inwestycji w 2016 roku.
- Rozbudowa Przedszkola Samorządowego nr 64 przy ul. Dubois 12. Kubatur docelowa budynku wyniesie 11 243 m<sup>3</sup>. Całkowite zapotrzebowanie na moc cieplną: 249 kW. Źródło ciepła: m.s.c. Zakończenie inwestycji w 2017 roku.
- Budowa hali sportowej dla Publicznego Gimnazjum nr 9 przy ul. Antoniuk Fabryczny 5/7. Kubatur budynku wyniesie 23 450 m<sup>3</sup>. Całkowite zapotrzebowanie na moc cieplną: 363 kW. Źródło ciepła: m.s.c. Zakończenie inwestycji w 2017 roku.
- Budowa Ośrodka Kształcenia Zawodowego i Egzaminowania przy Zespole Szkół Elektrycznych, Al. 1000 – lecia Państwa Polskiego 14. Kubatur budynku wyniesie 16 503 m<sup>3</sup>. Całkowite zapotrzebowanie na moc cieplną: 273 kW. Źródło ciepła: m.s.c. Zakończenie inwestycji w 2018 roku.
- Budowa Muzeum Pamięci Sybiru przy ul. Węglowej 8. Kubatur docelowa budynku wyniesie 28 388 m<sup>3</sup>. Całkowite zapotrzebowanie na moc cieplną: 492 kW. Źródło ciepła: m.s.c. Zakończenie inwestycji w 2018 roku.
- Rozbudowa Samodzielnego Szpitala Miejskiego im. PCK przy ul. Sienkiewicza 79. Kubatur docelowa budynku wyniesie 24 401 m<sup>3</sup>. Całkowite zapotrzebowanie na moc cieplną: 425 kW. Źródło ciepła: m.s.c. Zakończenie inwestycji w 2018 roku.
- Rozbudowa Szkoły Podstawowej nr 51 przy ul. Kluka 11. Kubatur docelowa budynku wyniesie 51 409 m<sup>3</sup>. Całkowite zapotrzebowanie na moc cieplną: 800 kW. Źródło ciepła: m.s.c. Zakończenie inwestycji w 2019 roku.

2). Według danych Zarządu Mienia Komunalnego:

- Budowa budynku mieszkalnego przy ul. Borsuczej o kubaturze 7 739 m<sup>3</sup>. Całkowite zapotrzebowanie na moc cieplną: 125 kW. Źródło ciepła: m.s.c. Zakończenie inwestycji w 2017 roku.

- Budowa budynku mieszkalnego „B” przy ul. Bema o kubaturze 7 717,4 m<sup>3</sup>. Całkowite zapotrzebowanie na moc cieplną: 168 kW. Źródło ciepła: m.s.c. Zakończenie inwestycji w 2017 roku.
- Budowa budynku mieszkalnego „C” przy ul. Bema o kubaturze 14 547,2 m<sup>3</sup>. Całkowite zapotrzebowanie na moc cieplną: 298 kW. Źródło ciepła: m.s.c. Zakończenie inwestycji w 2017 roku.

3). Według danych Uniwersytetu Medycznego:

- Budowa Centrum Symulacji Medycznych przy ul. Szpitalnej o kubaturze 9 020,8 m<sup>3</sup>. Całkowite zapotrzebowanie na moc cieplną: 171 kW. Źródło ciepła: m.s.c. Zakończenie inwestycji w 2017 roku.
- Budowa Laboratorium Badania Genomu przy ul. Waszyngtona 23 o kubaturze 1 744 m<sup>3</sup>. Całkowite zapotrzebowanie na moc cieplną: 120 kW. Źródło ciepła: m.s.c. Zakończenie inwestycji w 2019 roku.

4). Według danych Miejskiego Przedsiębiorstwa Energetyki Ciepłej (wg zawartych umów przyłączeniowych):

- Podłączenie budynku przy ul. Rzemieślniczej. Zapotrzebowanie na moc cieplną: 295 kW. Termin realizacji przyłączenia do m.s.c. 30.08.2016 roku.
- Podłączenie budynku nr 1 przy ul. 42 Pułku Piechoty. Zapotrzebowanie na moc cieplną: 276 kW. Termin realizacji przyłączenia do m.s.c. 31.08.2016 roku.
- Podłączenie budynku nr 6 przy ul. Kołłątaja i KEN. Zapotrzebowanie na moc cieplną: 400 kW. Termin realizacji przyłączenia do m.s.c. 30.09.2016 roku.
- Podłączenie budynku przy ul. Nowogródzkiej. Zapotrzebowanie na moc cieplną: 232,8 kW. Termin realizacji przyłączenia do m.s.c. 30.09.2016 roku.
- Podłączenie budynku nr 1 przy ul. Hetmańskiej. Zapotrzebowanie na moc cieplną: 223,2 kW. Termin realizacji przyłączenia do m.s.c. 30.09.2016 roku.
- Podłączenie budynku nr 2 przy ul. Hetmańskiej. Zapotrzebowanie na moc cieplną: 235 kW. Termin realizacji przyłączenia do m.s.c. 30.09.2016 roku.
- Podłączenie budynku przy ul. Hetmańskiej 38. Zapotrzebowanie na moc cieplną: 40 kW. Termin realizacji przyłączenia do m.s.c. 1.10.2016 roku.
- Podłączenie budynku przy ul. Mławskiej. Zapotrzebowanie na moc cieplną: 382,5 kW. Termin realizacji przyłączenia do m.s.c. 10.10.2016 roku.
- Podłączenie budynku E przy ul. 1000 – lecia Państwa Polskiego. Zapotrzebowanie na moc cieplną: 167 kW. Termin realizacji przyłączenia do m.s.c. 15.10.2016 roku.
- Podłączenie budynku A przy ul. Pogodnej 4. Zapotrzebowanie na moc cieplną: 287 kW. Termin realizacji przyłączenia do m.s.c. 15.10.2016 roku.

- Podłączenie budynku przy ul. Dziesięciny. Zapotrzebowanie na moc cieplną: 135 kW. Termin realizacji przyłączenia do m.s.c. 15.10.2016 roku.
- Podłączenie budynku 1 przy ul. Sybiraków. Zapotrzebowanie na moc cieplną: 286 kW. Termin realizacji przyłączenia do m.s.c. 17.10.2016 roku.
- Podłączenie budynku 2 przy ul. Sybiraków. Zapotrzebowanie na moc cieplną: 279 kW. Termin realizacji przyłączenia do m.s.c. 17.10.2016 roku.
- Podłączenie budynku 3 przy ul. Sybiraków. Zapotrzebowanie na moc cieplną: 497 kW. Termin realizacji przyłączenia do m.s.c. 17.10.2016 roku.
- Podłączenie budynku przy ul. Kraszewskiego. Zapotrzebowanie na moc cieplną: 49 kW. Termin realizacji przyłączenia do m.s.c. 17.10.2016 roku.
- Podłączenie budynku przy ul. Piasta. Zapotrzebowanie na moc cieplną: 408,7 kW. Termin realizacji przyłączenia do m.s.c. 31.10.2016 roku.
- Podłączenie budynku 1 przy ul. Krętej. Zapotrzebowanie na moc cieplną: 925,2 kW. Termin realizacji przyłączenia do m.s.c. 15.11.2016 roku.
- Podłączenie budynku A przy ul. Jurowieckiej. Zapotrzebowanie na moc cieplną: 592,5 kW. Termin realizacji przyłączenia do m.s.c. 30.11.2016 roku.
- Podłączenie budynku 8 przy ul. Jana Pawła II. Zapotrzebowanie na moc cieplną: 450 kW. Termin realizacji przyłączenia do m.s.c. 1.12.2016 roku.
- Podłączenie budynku przy ul. Gajowej. Zapotrzebowanie na moc cieplną: 355 kW. Termin realizacji przyłączenia do m.s.c. 31.12.2016 roku.
- Podłączenie budynku A przy ul. 42 Pułku Piechoty. Zapotrzebowanie na moc cieplną: 236 kW. Termin realizacji przyłączenia do m.s.c. 31.12.2016 roku.
- Podłączenie budynku B przy ul. 42 Pułku Piechoty. Zapotrzebowanie na moc cieplną: 291 kW. Termin realizacji przyłączenia do m.s.c. 31.12.2016 roku.
- Podłączenie budynku C przy ul. 42 Pułku Piechoty. Zapotrzebowanie na moc cieplną: 399 kW. Termin realizacji przyłączenia do m.s.c. 31.12.2016 roku.
- Podłączenie budynku A przy ul. Stary Rynek. Zapotrzebowanie na moc cieplną: 24,9 kW. Termin realizacji przyłączenia do m.s.c. 1.05.2017 roku.
- Podłączenie budynku B przy ul. Stary Rynek. Zapotrzebowanie na moc cieplną: 62,5 kW. Termin realizacji przyłączenia do m.s.c. 1.05.2017 roku.
- Podłączenie budynku C1 przy ul. Stary Rynek. Zapotrzebowanie na moc cieplną: 31,3 kW. Termin realizacji przyłączenia do m.s.c. 1.05.2017 roku.
- Podłączenie budynku przy ul. Warszawskiej 16. Zapotrzebowanie na moc cieplną: 78 kW. Termin realizacji przyłączenia do m.s.c. 31.05.2017 roku.
- Podłączenie budynku przy ul. Botanicznej. Zapotrzebowanie na moc cieplną: 314 kW. Termin realizacji przyłączenia do m.s.c. 30.06.2017 roku.

- Podłączenie budynku nr 3 przy ul. Kołłątaja. Zapotrzebowanie na moc cieplną: 146 kW. Termin realizacji przyłączenia do m.s.c. 30.06.2017 roku.
- Podłączenie budynku przy ul. Elektrycznej i Branickiego. Zapotrzebowanie na moc cieplną: 541,2 kW. Termin realizacji przyłączenia do m.s.c. 1.07.2017 roku.
- Podłączenie budynku przy ul. Stromej. Zapotrzebowanie na moc cieplną: 130 kW. Termin realizacji przyłączenia do m.s.c. 1.07.2017 roku.
- Podłączenie budynku D przy ul. 42 Pułku Piechoty. Zapotrzebowanie na moc cieplną: 182 kW. Termin realizacji przyłączenia do m.s.c. 14.08.2017 roku.
- Podłączenie budynku przy ul. Zacisze. Zapotrzebowanie na moc cieplną: 1170 kW. Termin realizacji przyłączenia do m.s.c. 30.09.2017 roku.
- Podłączenie budynku przy ul. Knyszyńskiej 8A. Zapotrzebowanie na moc cieplną: 621 kW. Termin realizacji przyłączenia do m.s.c. 30.09.2017 roku.
- Podłączenie budynku przy ul. Kraszewskiego. Zapotrzebowanie na moc cieplną: 220,9 kW. Termin realizacji przyłączenia do m.s.c. 30.09.2017 roku.
- Podłączenie budynku przy ul. Kawaleryjskiej. Zapotrzebowanie na moc cieplną: 192,5 kW. Termin realizacji przyłączenia do m.s.c. 30.09.2017 roku.
- Podłączenie budynku przy ul. Kijowskiej 3. Zapotrzebowanie na moc cieplną: 47,8 kW. Termin realizacji przyłączenia do m.s.c. 30.09.2017 roku.
- Podłączenie budynku przy ul. Mickiewicza. Zapotrzebowanie na moc cieplną: 540 kW. Termin realizacji przyłączenia do m.s.c. 1.10.2017 roku.
- Podłączenie budynku przy ul. Boh. Monte Cassino. Zapotrzebowanie na moc cieplną: 435,5 kW. Termin realizacji przyłączenia do m.s.c. 1.10.2017 roku.
- Podłączenie budynku przy ul. Boh. Monte Cassino. Zapotrzebowanie na moc cieplną: 235,5 kW. Termin realizacji przyłączenia do m.s.c. 1.10.2017 roku.
- Podłączenie budynku przy ul. Boh. Monte Cassino. Zapotrzebowanie na moc cieplną: 379 kW. Termin realizacji przyłączenia do m.s.c. 1.10.2017 roku.
- Podłączenie budynku 2 przy ul. Krętej. Zapotrzebowanie na moc cieplną: 1059 kW. Termin realizacji przyłączenia do m.s.c. 3.10.2017 roku.
- Podłączenie budynku przy Al. Solidarności. Zapotrzebowanie na moc cieplną: 768 kW. Termin realizacji przyłączenia do m.s.c. 15.10.2017 roku.
- Podłączenie budynku E przy ul. Łąkowej. Zapotrzebowanie na moc cieplną (W1): 1145 kW. Termin realizacji przyłączenia do m.s.c. 15.10.2017 roku.
- Podłączenie budynku E przy ul. Łąkowej. Zapotrzebowanie na moc cieplną (W2): 391 kW. Termin realizacji przyłączenia do m.s.c. 15.10.2017 roku.
- Podłączenie budynku przy ul. Węglowej. Zapotrzebowanie na moc cieplną: 845 kW. Termin realizacji przyłączenia do m.s.c. 30.10.2017 roku.



- Podłączenie budynku B3 przy ul. Wojsk Ochrony Pogranicza. Zapotrzebowanie na moc cieplną: 870 kW. Termin realizacji przyłączenia do m.s.c. 30.10.2017 roku.
- Podłączenie budynku 9 przy ul. Jana Pawła II. Zapotrzebowanie na moc cieplną: 450 kW. Termin realizacji przyłączenia do m.s.c. 31.10.2017 roku.
- Podłączenie budynku przy ul. Augustowskiej 3. Zapotrzebowanie na moc cieplną: 47,2 kW. Termin realizacji przyłączenia do m.s.c. 31.10.2017 roku.
- Podłączenie budynku przy ul. Szpitalnej. Zapotrzebowanie na moc cieplną: 214 kW. Termin realizacji przyłączenia do m.s.c. 31.10.2017 roku.
- Podłączenie budynku nr 1 przy ul. Wiadukt. Zapotrzebowanie na moc cieplną: 435 kW. Termin realizacji przyłączenia do m.s.c. 31.10.2017 roku.
- Podłączenie budynku nr 2 przy ul. Wiadukt. Zapotrzebowanie na moc cieplną: 522 kW. Termin realizacji przyłączenia do m.s.c. 31.10.2017 roku.
- Podłączenie budynku przy ul. Kawaleryjskiej. Zapotrzebowanie na moc cieplną: 231,5 kW. Termin realizacji przyłączenia do m.s.c. 31.10.2017 roku.
- Podłączenie budynków 1A i 1B przy ul. Wiadukt. Zapotrzebowanie na moc cieplną: 232 kW. Termin realizacji przyłączenia do m.s.c. 31.10.2017 roku.
- Podłączenie budynku B przy ul. Jurowieckiej. Zapotrzebowanie na moc cieplną: 990 kW. Termin realizacji przyłączenia do m.s.c. 31.10.2017 roku.
- Podłączenie budynku przy ul. Kijowskiej. Zapotrzebowanie na moc cieplną: 412 kW. Termin realizacji przyłączenia do m.s.c. 31.10.2017 roku.
- Podłączenie budynku B1 przy ul. Wojsk Ochrony Pogranicza. Zapotrzebowanie na moc cieplną: 415 kW. Termin realizacji przyłączenia do m.s.c. 30.11.2017 roku.
- Podłączenie budynku B2 przy ul. Wojsk Ochrony Pogranicza. Zapotrzebowanie na moc cieplną: 353 kW. Termin realizacji przyłączenia do m.s.c. 30.11.2017 roku.
- Podłączenie budynku przy ul. Piasta. Zapotrzebowanie na moc cieplną: 170 kW. Termin realizacji przyłączenia do m.s.c. 30.11.2017 roku.
- Podłączenie budynku przy ul. Antoniukowskiej i Wierzbowej. Zapotrzebowanie na moc cieplną: 387 kW. Termin realizacji przyłączenia do m.s.c. 30.11.2017 roku.
- Podłączenie budynku usługowego przy ul. Św. Anny. Zapotrzebowanie na moc cieplną: 386 kW. Termin realizacji przyłączenia do m.s.c. 30.11.2017 roku.
- Podłączenie budynku mieszkalnego przy ul. Św. Anny. Zapotrzebowanie na moc cieplną: 60,5 kW. Termin realizacji przyłączenia do m.s.c. 30.11.2017 roku.
- Podłączenie budynku przy ul. Sosnowej. Zapotrzebowanie na moc cieplną: 634 kW. Termin realizacji przyłączenia do m.s.c. 30.11.2017 roku.
- Podłączenie budynku 4B przy ul. Kołłątaja i KEN. Zapotrzebowanie na moc cieplną: 164 kW. Termin realizacji przyłączenia do m.s.c. 30.08.2018 roku.

- Podłączenie budynku przy ul. Branickiego 3. Zapotrzebowanie na moc cieplną: 166 kW. Termin realizacji przyłączenia do m.s.c. 30.09.2018 roku.
- Podłączenie budynku B4 przy ul. Wojsk Ochrony Pogranicza. Zapotrzebowanie na moc cieplną: 779 kW. Termin realizacji przyłączenia do m.s.c. 30.10.2018 roku.
- Podłączenie budynku 3 przy ul. Hetmańskiej. Zapotrzebowanie na moc cieplną: 285,9 kW. Termin realizacji przyłączenia do m.s.c. 30.10.2018 roku.
- Podłączenie budynku 4 przy ul. Hetmańskiej. Zapotrzebowanie na moc cieplną: 179 kW. Termin realizacji przyłączenia do m.s.c. 30.10.2018 roku.
- Podłączenie budynku D przy ul. Ryskiej. Zapotrzebowanie na moc cieplną: 850 kW. Termin realizacji przyłączenia do m.s.c. 30.11.2018 roku.
- Podłączenie budynku 3 przy ul. Krętej. Zapotrzebowanie na moc cieplną: 1121,5 kW. Termin realizacji przyłączenia do m.s.c. 30.11.2018 roku.

5). Według danych pozostałych podmiotów:

- Rozbudowa budynku Auchan Polska Sp. z o.o. przy ul. Hetmańskiej 16. Docelowa kubatura będzie wynosiła 54 000 m<sup>3</sup>. Całkowite zapotrzebowanie na moc cieplną: 530 kW. Źródło ciepła: m.s.c. Zakończenie w 2017 roku.
- Budowa hali produkcyjno – magazynowej NIBE – BIAWAR w klinie ulic: Kuronia, Myśliwska i Karpińskiego. Planowana kubatura wynosi 348 000 m<sup>3</sup>. Całkowite zapotrzebowanie na moc cieplną wyniesie około 3 480 kW. Źródło ciepła: kotłownia gazowa. Zakończenie w 2019 roku.
- Budowa budynku mieszkalnego przy ul. Sybiraków 1 o kubaturze 8 968 m<sup>3</sup>. Całkowite zapotrzebowanie na moc cieplną wyniesie 102 kW. Źródło ciepła: m.s.c. Zakończenie w 2017 roku.
- Budowa budynku mieszkalnego przy ul. Sybiraków 2 o kubaturze 19 967 m<sup>3</sup>. Całkowite zapotrzebowanie na moc cieplną wyniesie 206 kW. Źródło ciepła: m.s.c. Zakończenie w 2017 roku.

- **Perspektywiczne budownictwo mieszkaniowe:**

Wskaźnika liczby mieszkań przypadających na 1000 osób na poziomie średniej dla miast metropolitalnych (takich jak: Kraków, Poznań i Trójmiasto) w 2010 roku wynosił 425 mieszkań na 1000 osób (wg danych Instytutu Analiz Monitora Rynku Nieruchomości – [www.mrn.pl](http://www.mrn.pl)). Biorąc pod uwagę ogólnokrajowy trend spadkowy przyrostu ludności, zakłada się że powyższy wskaźnik jest nadal aktualny. W związku z tym można porównać ten wskaźnik z wynikiem obliczeń jakie można wykonać na podstawie danych GUS (z roku 2013) dla Białegostoku, które podawały: liczbę ludności wynoszącą 295,28 tys. osób oraz liczbę mieszkań wynoszącą 122 593 szt. Stąd wskaźnik ilości mieszkań na 1000 osób dla Białegostoku wynosił:

$$\frac{122593}{295,28} \cong 415 \text{ mieszkań} / 1000 \text{osób}$$

Z porównania powyższych wskaźników wynika, że konieczne jest zwiększenie istniejących zasobów mieszkaniowych o 10 mieszkań na 1000 osób. Przy liczbie mieszkańców Białegostoku wynoszącej 283,1 tys. (na koniec 2015 roku) spełnienie powyższego celu będzie wymagało wybudowania następującej ilości mieszkań:

$$10 \cdot 283,1 = 2831 \approx 2830 \text{ mieszkań}$$

Należy nadmienić że obecnie zakładany, nowy przyrost mieszkań na 1000 osób uległ zmniejszeniu (w stosunku do wartości oszacowanej w 2012 roku), aż o 14,3 mieszkań na 1000 osób tj. o 58,8 %. Wynika to z faktu spadku ludności miasta jaki miał miejsce w latach 2012 – 2016.

Do dalszej analizy przyjmuje się założenia z 2012 roku, jako nadal aktualne, a mianowicie:

- 1). Z powyższej liczby mieszkań będzie przypadają:
  - 20 % na budownictwo jednorodzinne, tj. 566 mieszkań
  - 80 % na budownictwo wielorodzinne, tj. 2264 mieszkań
- 2). Przeciętna powierzchnia użytkowa mieszkań (wg danych GUS) będzie wynosiła:
  - dla budownictwa jednorodzinnego:  $179,2 \approx 180 \text{ m}^2$
  - dla budownictwa wielorodzinnego:  $58,1 \approx 60 \text{ m}^2$zaś powierzchnia ogólna mieszkań wyniesie (przy  $F_o/F_u = 1,25$ ):
  - dla budownictwa jednorodzinnego:  $225 \text{ m}^2$  - co da łączną powierzchnię  $127\,350 \text{ m}^2$
  - dla budownictwa wielorodzinnego:  $75,0 \text{ m}^2$  - co da łączną powierzchnię  $169\,800 \text{ m}^2$
- 3). Przeciętna wysokość kondygnacji (wg danych Departamentu Urbanistyki) będzie wynosiła:
  - dla budownictwa jednorodzinnego: 4,2 m
  - dla budownictwa wielorodzinnego: 3,8 mstąd kubatura całkowita mieszkań wyniesie:
  - dla budownictwa jednorodzinnego:  $534\,870 \text{ m}^3$
  - dla budownictwa wielorodzinnego:  $645\,240 \text{ m}^3$
- 4). Przeciętna ilość kondygnacji będzie wynosiła:
  - dla budownictwa jednorodzinnego: 2,5
  - dla budownictwa wielorodzinnego: 4,0stąd wymagana powierzchnia terenu (przy wskaźniku intensywności zabudowy 0,5) wyniesie:
  - dla budownictwa jednorodzinnego:  $101\,880 \text{ m}^2 = \text{ok. } 10,2 \text{ ha}$
  - dla budownictwa wielorodzinnego:  $84\,900 \text{ m}^2 = \text{ok. } 8,5 \text{ ha}$ .
- 5). W związku z tym, że w latach 2017 i 2018 zaplanowano przyłączenie do miejskiej sieci ciepłowniczej odpowiednio 31 i 40 budynków mieszkalnych do dalszej analizy przyjęto, że dodatkowe, perspektywiczne budownictwo mieszkaniowe (opisane powyżej) będzie realizowane w okresie od 2018 do 2030 roku tj. przez 12 lat ze stałą intensywnością. Stąd w każdym roku będzie musiała powstawać następująca liczba mieszkań:

- w budownictwie jednorodzinym: 41,2 mieszkań/rok o łącznej kubaturze 44 572,5 m<sup>3</sup>/rok;
- w budownictwie wielorodzinnym: 188,7 mieszkań/rok o łącznej kubaturze 53 770 m<sup>3</sup>/rok.

Przeprowadzona, w opracowaniu z 2012 roku, analiza powierzchni niezainwestowanych terenów przeznaczonych pod budownictwo mieszkaniowe dla podstawowych obszarów planistycznych nadal jest aktualna i stanowi, że w obecnym obszarze Białegostoku, występują w planach zagospodarowania przestrzennego następujące powierzchnie obszarów przewidzianych pod zabudowę mieszkaniową:

- wielorodzinną (MW): około 219,1 ha,
- jednorodziną (MN): około 104,7 ha.

Powierzchnie tych terenów znacznie przewyższają potrzeby pod analizowane, perspektywiczne budownictwo mieszkaniowe. Ponadto, na obszarze miasta, występuje około 700 ha terenów przewidzianych pod zabudowę mieszkaniową ale nie posiadających jeszcze planów zagospodarowania przestrzennego.

### **5.3.1. PRZEWIDYWANE ZAPOTRZEBOWANIE NA CIEPŁO**

Przewidywane zapotrzebowania na moc i energię cieplną, dla zgłoszonych przedsięwzięć inwestycyjnych oraz perspektywicznego budownictwa mieszkaniowego, z uwzględnieniem podanych i założonych okresów ich realizacji przedstawiono w poniższej tabeli.

Tabela nr 37. Szacunkowe zapotrzebowanie na moc i energię cieplną dla planowanych przedsięwzięć inwestycyjnych

Lp.	Wyszczególnienie budynków	Kubatura [m <sup>3</sup> ]	Zapotrzebowanie na moc [kW]			Zap. na energię cieplną [GJ/rok]			Źródło ciepła
			Q <sub>co</sub> +Q <sub>w</sub>	Q <sub>cwu,śr</sub>	Suma Q	Eco+Ew	Ecwu,śr	Suma E	
1	2	3	4	5	6	7	8	9	10
<b>Realizacje do końca 2016 roku</b>									
1	Budowa wielofunkcyjnej hali sportowej dla Zespołu Szkół nr 3 przy ul. Jesiennej 8. (UM)	20 170,0	335,0	192,0	527,0	2 412,6	1 614,6	4 027,2	m.s.c.
2	Rozbudowa Przedszkola Samorządowego nr 32 przy ul. Pułaskiego 55. (UM)	13 593,0	177,0	28,0	205,0	1 491,2	235,5	1 726,7	m.s.c.
3	Podłączenie budynku przy ul. Rzemieślniczej. (MPEC)	17208,3	206,5	88,5	295,0	1 739,7	1 674,6	3 414,3	m.s.c.
4	Podłączenie budynku nr 1 przy ul. 42 Pułku Piechoty. (MPEC)	16100,0	193,2	82,8	276,0	1 627,7	1 566,7	3 194,4	m.s.c.
5	Podłączenie budynku nr 6 przy ul. Kołłątaja i KEN. (MPEC)	23333,3	280,0	120	400,0	2 359,0	2 270,6	4 629,5	m.s.c.
6	Podłączenie budynku przy ul. Nowogródzkiej. (MPEC)	13580,0	163,0	69,84	232,8	1 372,9	1 321,5	2 694,4	m.s.c.
7	Podłączenie budynku nr 1 przy ul. Hetmańskiej. (MPEC)	13020,0	156,2	66,96	223,2	1 316,3	1 267,0	2 583,3	m.s.c.
8	Podłączenie budynku nr 2 przy ul. Hetmańskiej. (MPEC)	13708,3	164,5	70,5	235,0	1 385,9	1 334,0	2 719,9	m.s.c.
9	Podłączenie budynku przy ul. Hetmańskiej 38. (MPEC)	2333,3	28,0	12	40,0	235,9	227,1	463,0	m.s.c.
10	Podłączenie budynku przy ul. Mławskiej. (MPEC)	22312,5	267,8	114,75	382,5	2 255,7	2 171,3	4 427,0	m.s.c.
11	Podłączenie budynku E przy ul. 1000 – lecia Państwa Polskiego. (MPEC)	9741,7	116,9	50,1	167,0	984,9	948,0	1 932,8	m.s.c.
12	Podłączenie budynku A przy ul. Pogodnej 4. (MPEC)	16741,7	200,9	86,1	287,0	1 692,5	1 629,1	3 321,7	m.s.c.
13	Podłączenie budynku przy ul. Dziesięciny. (MPEC)	7875,0	94,5	40,5	135,0	796,1	766,3	1 562,5	m.s.c.
14	Podłączenie budynku 1 przy ul. Sybiraków. (MPEC)	16683,3	200,2	85,8	286,0	1 686,6	1 623,5	3 310,1	m.s.c.
15	Podłączenie budynku 2 przy ul. Sybiraków. (MPEC)	16275,0	195,3	83,7	279,0	1 645,4	1 583,7	3 229,1	m.s.c.
16	Podłączenie budynku 3 przy ul. Sybiraków. (MPEC)	28991,7	347,9	149,1	497,0	2 931,0	2 821,2	5 752,2	m.s.c.
17	Podłączenie budynku przy ul. Kraszewskiego. (MPEC)	2858,3	34,3	14,7	49,0	289,0	278,1	567,1	m.s.c.
18	Podłączenie budynku przy ul. Piasta. (MPEC)	23840,8	286,1	122,61	408,7	2 410,3	2 320,0	4 730,2	m.s.c.
19	Podłączenie budynku 1 przy ul. Krętej. (MPEC)	53970,0	647,6	277,56	925,2	5 456,3	5 251,9	10 708,1	m.s.c.
20	Podłączenie budynku A przy ul. Jurowieckiej. (MPEC)	34562,5	414,8	177,75	592,5	3 494,2	3 363,3	6 857,5	m.s.c.
21	Podłączenie budynku 8 przy ul. Jana Pawła II. (MPEC)	26250,0	315,0	135	450,0	2 653,8	2 554,4	5 208,2	m.s.c.
22	Podłączenie budynku przy ul. Gajowej. (MPEC)	20708,3	248,5	106,5	355,0	2 093,6	2 015,2	4 108,7	m.s.c.

23	Podłączenie budynku A przy ul. 42 Pułku Piechoty. (MPEC)	13766,7	165,2	70,8	236,0	1 391,8	1 339,6	2 731,4	m.s.c.
24	Podłączenie budynku B przy ul. 42 Pułku Piechoty. (MPEC)	16975,0	203,7	87,3	291,0	1 716,1	1 651,9	3 368,0	m.s.c.
25	Podłączenie budynku C przy ul. 42 Pułku Piechoty. (MPEC)	23275,0	279,3	119,7	399,0	2 353,1	2 264,9	4 618,0	m.s.c.
	<b>Razem</b>	<b>467 873,8</b>	<b>5 721,3</b>	<b>2 452,6</b>	<b>8 173,9</b>	<b>47 791,4</b>	<b>44 093,9</b>	<b>91 885,3</b>	
<b>Realizacje w 2017 roku</b>									
1	Rozbudowa Przedszkola Samorządowego nr 64 przy ul. Dubois 12. (UM)	11 243,0	213,0	36,0	249,0	1 534,0	302,7	1 836,7	m.s.c.
2	Budowa hali sportowej dla Publicznego Gimnazjum nr 9 przy ul. Antoniuk Fabryczny 5/7. (UM)	23 450,0	239,0	124,0	363,0	1 721,2	1 042,8	2 764,0	m.s.c.
3	Budowa budynku mieszkalnego przy ul. Borsuczej. (ZMK)	7 739,0	87,1	37,9	125,0	733,8	717,1	1 450,9	m.s.c.
4	Budowa budynku mieszkalnego „B” przy ul. Bema. (ZMK)	7 717,4	115,0	53,0	168,0	968,9	1 002,8	1 971,7	m.s.c.
5	Budowa budynku mieszkalnego „C” przy ul. Bema. (ZMK)	14 547,2	215,5	82,5	298,0	1 815,5	1 561,0	3 376,6	m.s.c.
6	Budowa Centrum Symulacji Medycznych przy ul. Szpitalnej. (Uniwersytet Medyczny)	9 020,8	149,0	22,0	171,0	1 073,0	185,0	1 258,1	m.s.c.
7	Budowa budynku mieszkalnego przy ul. Sybiraków 1. (Wspólnota Mieszkaniowa)	8 968,0	75,0	27,0	102,0	631,9	510,9	1 142,7	m.s.c.
8	Budowa budynku mieszkalnego przy ul. Sybiraków 2. (Wspólnota Mieszkaniowa)	19 967,0	153,0	53,0	206,0	1 289,0	1 002,8	2 291,8	m.s.c.
9	Rozbudowa budynku Auchan Polska Sp. z o.o. przy ul. Hetmańskiej 16.	54 000,0	500,0	30,0	530,0	3 600,8	252,3	3 853,1	m.s.c.
10	Podłączenie budynku A przy ul. Stary Rynek. (MPEC)	1452,5	17,4	7,47	24,9	146,8	141,3	288,2	m.s.c.
11	Podłączenie budynku B przy ul. Stary Rynek. (MPEC)	3645,8	43,8	18,75	62,5	368,6	354,8	723,4	m.s.c.
12	Podłączenie budynku C1 przy ul. Stary Rynek. (MPEC)	1825,8	21,9	9,39	31,3	184,6	177,7	362,3	m.s.c.
13	Podłączenie budynku przy ul. Warszawskiej 16. (MPEC)	4550,0	54,6	23,4	78,0	460,0	442,8	902,8	m.s.c.
14	Podłączenie budynku przy ul. Botanicznej. (MPEC)	18316,7	219,8	94,2	314,0	1 851,8	1 782,4	3 634,2	m.s.c.
15	Podłączenie budynku nr 3 przy ul. Kołłątaja. (MPEC)	8516,7	102,2	43,8	146,0	861,0	828,8	1 689,8	m.s.c.
16	Podłączenie budynku przy ul. Elektrycznej i Branickiego. (MPEC)	31570,0	378,8	162,36	541,2	3 191,7	3 072,1	6 263,8	m.s.c.
17	Podłączenie budynku przy ul. Stromej. (MPEC)	7583,3	91,0	39	130,0	766,7	737,9	1 504,6	m.s.c.
18	Podłączenie budynku D przy ul. 42 Pułku Piechoty. (MPEC)	10616,7	127,4	54,6	182,0	1 073,3	1 033,1	2 106,4	m.s.c.
19	Podłączenie budynku przy ul. Zacisze. (MPEC)	68250,0	819,0	351	1 170,0	6 899,9	6 641,5	13 541,4	m.s.c.
20	Podłączenie budynku przy ul. Knyszyńskiej 8A. (MPEC)	36225,0	434,7	186,3	621,0	3 662,3	3 525,1	7 187,4	m.s.c.
21	Podłączenie budynku przy ul. Kraszewskiego. (MPEC)	12885,8	154,6	66,27	220,9	1 302,7	1 253,9	2 556,7	m.s.c.

22	Podłączenie budynku przy ul. Kawaleryjskiej. (MPEC)	11229,2	134,8	57,75	192,5	1 135,2	1 092,7	2 228,0	m.s.c.
23	Podłączenie budynku przy ul. Kijowskiej 3. (MPEC)	2788,3	33,5	14,34	47,8	281,9	271,3	553,2	m.s.c.
24	Podłączenie budynku przy ul. Mickiewicza. (MPEC)	31500,0	378,0	162	540,0	3 184,6	3 065,3	6 249,9	m.s.c.
25	Podłączenie budynku przy ul. Boh. Monte Cassino. (MPEC)	25404,2	304,9	130,65	435,5	2 568,3	2 472,1	5 040,4	m.s.c.
26	Podłączenie budynku przy ul. Boh. Monte Cassino. (MPEC)	13737,5	164,9	70,65	235,5	1 388,8	1 336,8	2 725,6	m.s.c.
27	Podłączenie budynku przy ul. Boh. Monte Cassino. (MPEC)	22108,3	265,3	113,7	379,0	2 235,1	2 151,4	4 386,5	m.s.c.
28	Podłączenie budynku 2 przy ul. Krętej. (MPEC)	61775,0	741,3	317,7	1 059,0	6 245,3	6 011,4	12 256,7	m.s.c.
29	Podłączenie budynku przy Al. Solidarności. (MPEC)	44800,0	537,6	230,4	768,0	4 529,2	4 359,5	8 888,7	m.s.c.
30	Podłączenie budynku E przy ul. Łąkowej. (W1). (MPEC)	66791,7	801,5	343,5	1 145,0	6 752,5	6 499,6	13 252,1	m.s.c.
31	Podłączenie budynku E przy ul. Łąkowej. (W2). (MPEC)	22808,3	273,7	117,3	391,0	2 305,9	2 219,5	4 525,4	m.s.c.
32	Podłączenie budynku przy ul. Węglowej. (MPEC)	49291,7	591,5	253,5	845,0	4 983,3	4 796,6	9 779,9	m.s.c.
33	Podłączenie budynku B3 przy ul. Wojsk Ochrony Pogranicza. (MPEC)	50750,0	609,0	261	870,0	5 130,7	4 938,5	10 069,3	m.s.c.
34	Podłączenie budynku 9 przy ul. Jana Pawła II. (MPEC)	26250,0	315,0	135	450,0	2 653,8	2 554,4	5 208,2	m.s.c.
35	Podłączenie budynku przy ul. Augustowskiej 3. (MPEC)	2753,3	33,0	14,16	47,2	278,4	267,9	546,3	m.s.c.
36	Podłączenie budynku przy ul. Szpitalnej. (MPEC)	12483,3	149,8	64,2	214,0	1 262,0	1 214,8	2 476,8	m.s.c.
37	Podłączenie budynku nr 1 przy ul. Wiadukt. (MPEC)	25375,0	304,5	130,5	435,0	2 565,4	2 469,3	5 034,6	m.s.c.
38	Podłączenie budynku nr 2 przy ul. Wiadukt. (MPEC)	30450,0	365,4	156,6	522,0	3 078,4	2 963,1	6 041,6	m.s.c.
39	Podłączenie budynku przy ul. Kawaleryjskiej. (MPEC)	13504,2	162,1	69,45	231,5	1 365,2	1 314,1	2 679,3	m.s.c.
40	Podłączenie budynków 1A i 1B przy ul. Wiadukt. (MPEC)	13533,3	162,4	69,6	232,0	1 368,2	1 316,9	2 685,1	m.s.c.
41	Podłączenie budynku B przy ul. Jurowieckiej. (MPEC)	57750,0	693,0	297	990,0	5 838,4	5 619,7	11 458,1	m.s.c.
42	Podłączenie budynku przy ul. Kijowskiej. (MPEC)	24033,3	288,4	123,6	412,0	2 429,7	2 338,7	4 768,4	m.s.c.
43	Podłączenie budynku B1 przy ul. Wojsk Ochrony Pogranicza. (MPEC)	24208,3	290,5	124,5	415,0	2 447,4	2 355,7	4 803,2	m.s.c.
44	Podłączenie budynku B2 przy ul. Wojsk Ochrony Pogranicza. (MPEC)	20591,7	247,1	105,9	353,0	2 081,8	2 003,8	4 085,6	m.s.c.
45	Podłączenie budynku przy ul. Piasta. (MPEC)	9916,7	119,0	51	170,0	1 002,6	965,0	1 967,6	m.s.c.
46	Podłączenie budynku przy ul. Antoniukowskiej i Wierzbowej. (MPEC)	22575,0	270,9	116,1	387,0	2 282,3	2 196,8	4 479,1	m.s.c.
47	Podłączenie budynku usługowego przy ul. Św. Anny. (MPEC)	22516,7	270,2	115,8	386,0	2 276,4	2 191,1	4 467,5	m.s.c.
48	Podłączenie budynku mieszkalnego przy ul. Św. Anny. (MPEC)	3529,2	42,4	18,15	60,5	356,8	343,4	700,2	m.s.c.
49	Podłączenie budynku przy ul. Sosnowej. (MPEC)	36983,3	443,8	190,2	634,0	3 738,9	3 598,9	7 337,8	m.s.c.

	<b>Razem</b>	<b>997 307,8</b>	<b>13 205,1</b>	<b>5 376,2</b>	<b>18 581,3</b>	<b>109 904,0</b>	<b>99 497,6</b>	<b>209 401,6</b>	
<b>Realizacje w 2018 roku</b>									
1	Budowa Ośrodka Kształcenia Zawodowego i Egzaminowania przy Zespole Szkół Elektrycznych, Al. 1000 – lecia Państwa Polskiego 14. (UM)	16 503,0	244,0	29,0	273,0	1 757,2	243,9	2 001,1	m.s.c.
2	Budowa Muzeum Pamięci Sybiru przy ul. Węglowej 8. (UM)	28 388,0	442,0	50,0	492,0	3 183,1	420,5	3 603,6	m.s.c.
3	Rozbudowa Samodzielnego Szpitala Miejskiego im. PCK przy ul. Sienkiewicza 79. (UM)	24 401,0	365,0	60,0	425,0	3 075,1	1 135,3	4 210,4	m.s.c.
4	Podłączenie budynku 4B przy ul. Kołłątaja i KEN. (MPEC)	9 566,7	114,8	49,2	164,0	967,2	930,9	1 898,1	m.s.c.
5	Podłączenie budynku przy ul. Branickiego 3. (MPEC)	9 683,3	116,2	49,8	166,0	979,0	942,3	1 921,3	m.s.c.
6	Podłączenie budynku B4 przy ul. Wojsk Ochrony Pogranicza. (MPEC)	45 441,7	545,3	233,7	779,0	4 594,1	4 422,0	9 016,0	m.s.c.
7	Podłączenie budynku 3 przy ul. Hetmańskiej. (MPEC)	16 677,5	200,1	85,77	285,9	1 686,1	1 622,9	3 309,0	m.s.c.
8	Podłączenie budynku 4 przy ul. Hetmańskiej. (MPEC)	10 441,7	125,3	53,7	179,0	1 055,6	1 016,1	2 071,7	m.s.c.
9	Podłączenie budynku D przy ul. Ryskiej. (MPEC)	49 583,3	595,0	255	850,0	5 012,8	4 825,0	9 837,8	m.s.c.
10	Podłączenie budynku 3 przy ul. Krętej. (MPEC)	65 420,8	785,1	336,45	1 121,5	6 613,9	6 366,2	12 980,1	m.s.c.
11	Perspektywiczne budownictwo wielorodzinne	53 770,0	645,2	268,9	914,1	5 436,0	5 087,1	10 523,1	m.s.c.
12	Perspektywiczne budownictwo jednorodzinne	44 572,5	668,6	133,7	802,3	5 632,7	2 530,1	8 162,9	k. gazowa
	<b>Razem</b>	<b>374 449,5</b>	<b>4 846,6</b>	<b>1 605,2</b>	<b>6 451,8</b>	<b>39 992,7</b>	<b>29 542,3</b>	<b>69 535,0</b>	
<b>Realizacje w 2019 roku</b>									
1	Rozbudowa Szkoły Podstawowej nr 51 przy ul. Kluka 11. (UM)	51 409,0	786,0	14,0	800,0	6 621,9	117,7	6 739,6	m.s.c.
2	Budowa Laboratorium Badania Genomu przy ul. Waszyngtona 23. (Uniwersytet Medyczny)	1 744,0	100,0	20,0	120,0	720,2	168,2	888,4	m.s.c.
3	Budowa hali produkcyjno – magazynowej NIBE – BIAWAR w klinie ulic: Kuronia, Myśliwska i Karpińskiego.	348 000,0	3 400,0	80,0	3 480,0	24 485,7	672,8	25 158,4	kotłownia gazowa
4	Perspektywiczne budownictwo wielorodzinne	53 770,0	645,2	268,9	914,1	5 436,0	5 087,1	10 523,1	m.s.c.
5	Perspektywiczne budownictwo jednorodzinne	44 572,5	668,6	133,7	802,3	5 632,7	2 530,1	8 162,9	k. gazowa
	<b>Razem</b>	<b>149 751,5</b>	<b>5 599,8</b>	<b>516,6</b>	<b>6 116,4</b>	<b>42 896,5</b>	<b>8 575,9</b>	<b>51 472,4</b>	
<b>Realizacje w 2020 roku</b>									
1	Perspektywiczne budownictwo wielorodzinne	53 770,0	645,2	268,9	914,1	5 436,0	5 087,1	10 523,1	m.s.c.
2	Perspektywiczne budownictwo jednorodzinne	44 572,5	668,6	133,7	802,3	5 632,7	2 530,1	8 162,9	k. gazowa



	<b>Razem</b>	<b>98 342,5</b>	<b>1 313,8</b>	<b>402,6</b>	<b>1 716,4</b>	<b>11 068,8</b>	<b>7 617,2</b>	<b>18 686,0</b>	
<b>Realizacje w 2021 roku</b>									
1	Perspektywiczne budownictwo wielorodzinne	53 770,0	645,2	268,9	914,1	5 436,0	5 087,1	10 523,1	m.s.c.
2	Perspektywiczne budownictwo jednorodzinne	44 572,5	668,6	133,7	802,3	5 632,7	2 530,1	8 162,9	k. gazowa
	<b>Razem</b>	<b>98 342,5</b>	<b>1 313,8</b>	<b>402,6</b>	<b>1 716,4</b>	<b>11 068,8</b>	<b>7 617,2</b>	<b>18 686,0</b>	
<b>Realizacje w 2022 roku</b>									
1	Perspektywiczne budownictwo wielorodzinne	53 770,0	645,2	268,9	914,1	5 436,0	5 087,1	10 523,1	m.s.c.
2	Perspektywiczne budownictwo jednorodzinne	44 572,5	668,6	133,7	802,3	5 632,7	2 530,1	8 162,9	k. gazowa
	<b>Razem</b>	<b>98 342,5</b>	<b>1 313,8</b>	<b>402,6</b>	<b>1 716,4</b>	<b>11 068,8</b>	<b>7 617,2</b>	<b>18 686,0</b>	
<b>Realizacje w 2023 roku</b>									
1	Perspektywiczne budownictwo wielorodzinne	53 770,0	645,2	268,9	914,1	5 436,0	5 087,1	10 523,1	m.s.c.
2	Perspektywiczne budownictwo jednorodzinne	44 572,5	668,6	133,7	802,3	5 632,7	2 530,1	8 162,9	k. gazowa
	<b>Razem</b>	<b>98 342,5</b>	<b>1 313,8</b>	<b>402,6</b>	<b>1 716,4</b>	<b>11 068,8</b>	<b>7 617,2</b>	<b>18 686,0</b>	
<b>Realizacje w 2024 roku</b>									
1	Perspektywiczne budownictwo wielorodzinne	53 770,0	645,2	268,9	914,1	5 436,0	5 087,1	10 523,1	m.s.c.
2	Perspektywiczne budownictwo jednorodzinne	44 572,5	668,6	133,7	802,3	5 632,7	2 530,1	8 162,9	k. gazowa
	<b>Razem</b>	<b>98 342,5</b>	<b>1 313,8</b>	<b>402,6</b>	<b>1 716,4</b>	<b>11 068,8</b>	<b>7 617,2</b>	<b>18 686,0</b>	
<b>Realizacje w 2025 roku</b>									
1	Perspektywiczne budownictwo wielorodzinne	53 770,0	645,2	268,9	914,1	5 436,0	5 087,1	10 523,1	m.s.c.
2	Perspektywiczne budownictwo jednorodzinne	44 572,5	668,6	133,7	802,3	5 632,7	2 530,1	8 162,9	k. gazowa
	<b>Razem</b>	<b>98 342,5</b>	<b>1 313,8</b>	<b>402,6</b>	<b>1 716,4</b>	<b>11 068,8</b>	<b>7 617,2</b>	<b>18 686,0</b>	
<b>Realizacje w 2026 roku</b>									
1	Perspektywiczne budownictwo wielorodzinne	53 770,0	645,2	268,9	914,1	5 436,0	5 087,1	10 523,1	m.s.c.
2	Perspektywiczne budownictwo jednorodzinne	44 572,5	668,6	133,7	802,3	5 632,7	2 530,1	8 162,9	k. gazowa
	<b>Razem</b>	<b>98 342,5</b>	<b>1 313,8</b>	<b>402,6</b>	<b>1 716,4</b>	<b>11 068,8</b>	<b>7 617,2</b>	<b>18 686,0</b>	
<b>Realizacje w 2027 roku</b>									
1	Perspektywiczne budownictwo wielorodzinne	53 770,0	645,2	268,9	914,1	5 436,0	5 087,1	10 523,1	m.s.c.
2	Perspektywiczne budownictwo jednorodzinne	44 572,5	668,6	133,7	802,3	5 632,7	2 530,1	8 162,9	k. gazowa
	<b>Razem</b>	<b>98 342,5</b>	<b>1 313,8</b>	<b>402,6</b>	<b>1 716,4</b>	<b>11 068,8</b>	<b>7 617,2</b>	<b>18 686,0</b>	
<b>Realizacje w 2028 roku</b>									

1	Perspektywiczne budownictwo wielorodzinne	53 770,0	645,2	268,9	914,1	5 436,0	5 087,1	10 523,1	m.s.c.
2	Perspektywiczne budownictwo jednorodzinne	44 572,5	668,6	133,7	802,3	5 632,7	2 530,1	8 162,9	k. gazowa
	<b>Razem</b>	<b>98 342,5</b>	<b>1 313,8</b>	<b>402,6</b>	<b>1 716,4</b>	<b>11 068,8</b>	<b>7 617,2</b>	<b>18 686,0</b>	
<b>Realizacje w 2029 roku</b>									
1	Perspektywiczne budownictwo wielorodzinne	53 770,0	645,2	268,9	914,1	5 436,0	5 087,1	10 523,1	m.s.c.
2	Perspektywiczne budownictwo jednorodzinne	44 572,5	668,6	133,7	802,3	5 632,7	2 530,1	8 162,9	k. gazowa
	<b>Razem</b>	<b>98 342,5</b>	<b>1 313,8</b>	<b>402,6</b>	<b>1 716,4</b>	<b>11 068,8</b>	<b>7 617,2</b>	<b>18 686,0</b>	
<b>Realizacje w 2030 roku</b>									
1	Perspektywiczne budownictwo wielorodzinne	53 770,0	645,2	268,9	914,1	5 436,0	5 087,1	10 523,1	m.s.c.
2	Perspektywiczne budownictwo jednorodzinne	44 572,5	668,6	133,7	802,3	5 632,7	2 530,1	8 162,9	k. gazowa
	<b>Razem</b>	<b>98 342,5</b>	<b>1 313,8</b>	<b>402,6</b>	<b>1 716,4</b>	<b>11 068,8</b>	<b>7 617,2</b>	<b>18 686,0</b>	

Zapotrzebowanie na moc cieplną na cele c.o. i c.w.u. oznaczone, w powyższej tabeli, pismem pochyłym wyznaczono dla następujących wskaźników jednostkowych:

- dla bud. mieszkaniowego wielorodzinnego:  $q_{co} = 12 \text{ W/m}^3$  i  $q_{cwu} = 5 \text{ W/m}^3$ ;
- dla bud. mieszkaniowego jednorodzinne:  $q_{co} = 15 \text{ W/m}^3$  i  $q_{cwu} = 3 \text{ W/m}^3$ ;
- dla budownictwa użyteczności publicznej:  $q_{co} = 15 \text{ W/m}^3$  i  $q_{cwu} = 3 \text{ W/m}^3$ ;
- dla bud. handlowo – usługowego i przemysłowego:  $q_{co} = 12 \text{ W/m}^3$  i  $q_{cwu} = 3 \text{ W/m}^3$ .

W przypadku danych MPEC określających łączne zapotrzebowanie na moc cieplną dla danego budynku przyjmowano, że 30 % tej wartości stanowi zapotrzebowanie na moc cieplną na cele c.w.u. a reszta przypada na cele c.o. i wentylację.

Natomiast zapotrzebowanie na energię cieplną na cele c.o. i c.w.u., dla analizowanych obiektów, określono na podstawie zależności i danych wyjściowych opisanych w punkcie 3.2.1. opracowania.

Z łącznego zapotrzebowanie na moc ciepłą, dla planowanych i przewidywanych inwestycji, wynoszącego docelowo 58 203,7 kW  $\approx$  58,2 MW na poszczególne systemy będzie przypadało:

- na system ciepłowniczy: 44 293,8 kW  $\approx$  44,3 MW,
- na system gazowniczy: 13 910 kW  $\approx$  13,9 MW.

Natomiast z łącznego zapotrzebowania na energię ciepłą, dla planowanych i przewidywanych inwestycji, wynoszącego docelowo 627 840,2 GJ na poszczególne systemy będzie przypadało:

- na system ciepłowniczy: 496 564,3 GJ,
- na system gazowniczy: 131 275,9 GJ.

Powyższe, docelowe przyrosty zapotrzebowania na moc i energię ciepłą w rozbiciu na poszczególne lata realizacji analizowanych inwestycji przedstawiono w poniższej tabeli.

Tabela nr 38. Szacunkowe przyrosty zapotrzebowania na moc i energię ciepłą, przypadające na miejski system ciepłowniczy, w poszczególnych latach realizacji rozpatrywanych inwestycji

Rok oddania inwestycji	<b>2016</b>	<b>2017</b>	<b>2018</b>	<b>2019</b>	<b>2020</b>	<b>2021</b>	<b>2022</b>
Przyrost zapotrzebowania na moc ciepłą [kW]	8 173,9	18 581,3	5 649,5	1 834,1	914,1	914,1	914,1
Przyrost zapotrzebowania na energię ciepłą [GJ]	91 885,3	209 401,6	61 372,1	18 151,1	10 523,1	10 523,1	10 523,1
Rok oddania inwestycji	<b>2023</b>	<b>2024</b>	<b>2025</b>	<b>2026</b>	<b>2027</b>	<b>2028</b>	<b>2029</b>
Przyrost zapotrzebowania na moc ciepłą [kW]	914,1	914,1	914,1	914,1	914,1	914,1	914,1
Przyrost zapotrzebowania na energię ciepłą [GJ]	10 523,1	10 523,1	10 523,1	10 523,1	10 523,1	10 523,1	10 523,1
Rok oddania inwestycji	<b>2030</b>	<b>OGÓLEM</b>					
Przyrost zapotrzebowania na moc ciepłą [kW]	914,1	<b>44 293,8</b>					
Przyrost zapotrzebowania na energię ciepłą [GJ]	10 523,1	<b>496 564,3</b>					

### 5.3.2. PRZEWIDYWANE ZAPOTRZEBOWANIE NA ENERGIĘ ELEKTRYCZNĄ

Przewidywany przyrost zużycia energii elektrycznej, przez zaplanowane i przewidywane do realizacji nowe obiekty (opisane powyżej), określono w oparciu o średni, jednostkowy wskaźnik zużycia energii elektrycznej, którego wartość liczbową wyznaczono na podstawie danych dla roku 2015:

- całkowitego zużycia energii elektrycznej: 657 811 608 kWh/rok;
- całkowita kubatura wszystkich obiektów: 48 284 829,9 m<sup>3</sup>,

Stąd wartość liczbową tego wskaźnika wynosi:

$$\frac{657811608}{48284829,9} = 13,6 \approx 14,0 \text{ kWh/m}^3$$

W związku z powyższym docelowe (tj. do 2030 roku włącznie) zapotrzebowania na energię elektryczną dla zaplanowanych i przewidywanych nowych obiektów, o łącznej kubaturze  $\Sigma V = 3\,071\,150,2 \text{ m}^3$ , będzie wynosiło:

$$\Delta E_{el} = \Sigma V \cdot 14,0 \cdot 10^{-3} = 3071150,2 \cdot 14 \cdot 10^{-3} = 42996,1 \text{ MWh}$$

Powyższy, docelowy przyrost zużycia energii elektrycznej w rozbiciu na poszczególne lata realizacji analizowanych inwestycji przedstawia poniższa tabela.

Tabela nr 39. Szacunkowe przyrosty zapotrzebowania na energię elektryczną w poszczególnych latach realizacji nowych obiektów

Rok oddania inwestycji	<b>2016</b>	<b>2017</b>	<b>2018</b>	<b>2019</b>	<b>2020</b>	<b>2021</b>	<b>2022</b>
Przyrost kubatury nowych obiektów [m <sup>3</sup> ]	467 873,8	997 307,8	374 449,5	149 751,5	98 342,5	98 342,5	98 342,5
Przyrost zapotrzebowania na energię elekt. [MWh]	6 550,2	13 962,3	5 242,3	2 096,5	1 376,8	1 376,8	1 376,8
Rok oddania inwestycji	<b>2023</b>	<b>2024</b>	<b>2025</b>	<b>2026</b>	<b>2027</b>	<b>2028</b>	<b>2029</b>
Przyrost kubatury nowych obiektów [m <sup>3</sup> ]	98 342,5	98 342,5	98 342,5	98 342,5	98 342,5	98 342,5	98 342,5
Przyrost zapotrzebowania na energię elekt. [MWh]	1 376,8	1 376,8	1 376,8	1 376,8	1 376,8	1 376,8	1 376,8
Rok oddania inwestycji	<b>2030</b>	<b>OGÓLEM</b>					
Przyrost kubatury nowych obiektów [m <sup>3</sup> ]	98 342,5	<b>3 071 150,2</b>					
Przyrost zapotrzebowania na energię elekt. [MWh]	1 376,8	<b>42 996,1</b>					

### 5.3.3. PRZEWIDYWANE ZAPOTRZEBOWANIE NA PALIWA GAZOWE

Zakłada się, że przewidywany przyrost zapotrzebowania na paliwa gazowe, będzie dotyczył obiektów planowanych i przewidywanych do realizacji (opisanych w punkcie 5.3.1.), dla których zadeklarowanym lub przyjętym źródłem ciepła będzie kotłownia gazowa. Zapotrzebowanie to określono na podstawie poniższej zależności:

$$B = \frac{\Sigma E}{Q_i \cdot \eta} \text{ tys.m}^3/\text{rok}$$

gdzie:

$\Sigma E$  – sumaryczne zapotrzebowanie na energię cieplną, dla analizowanych obiektów zasilanych z kotłowni gazowych, w poszczególnych latach realizacji inwestycji (wg tabeli nr 37), (GJ/rok);

$Q_i = 0,035 \text{ GJ/m}^3$  – średnia wartość opałowa gazu ziemnego, wysokometanowego;

$\eta = 0,85$  – średnia, eksploatacyjna sprawność kotłów gazowych.

Wyniki powyższych obliczeń przedstawiono w poniższej tabeli.

Tabela nr 40. Szacunkowe przyrosty zapotrzebowania na moc i energię cieplną oraz przyrost zapotrzebowania na gaz ziemny w poszczególnych latach realizacji rozpatrywanych inwestycji.

Rok oddania inwestycji	<b>2016</b>	<b>2017</b>	<b>2018</b>	<b>2019</b>	<b>2020</b>	<b>2021</b>	<b>2022</b>
Przyrost zapotrzebowania na moc cieplną [kW]	0	0	802,3	4 282,3	802,3	802,3	802,3
Przyrost zapotrzebowania na energię cieplną [GJ]	0	0	8 126,9	33 321,3	8 126,9	8 126,9	8 126,9
Przyrost zapotrzebowania na gaz [tys. m <sup>3</sup> ]	0	0	274,4	1 120,0	274,4	274,4	274,4
Rok oddania inwestycji	<b>2023</b>	<b>2024</b>	<b>2025</b>	<b>2026</b>	<b>2027</b>	<b>2028</b>	<b>2029</b>
Przyrost zapotrzebowania na moc cieplną [kW]	802,3	802,3	802,3	802,3	802,3	802,3	802,3
Przyrost zapotrzebowania na energię cieplną [GJ]	8 126,9	8 126,9	8 126,9	8 126,9	8 126,9	8 126,9	8 126,9
Przyrost zapotrzebowania na gaz [tys. m <sup>3</sup> ]	274,4	274,4	274,4	274,4	274,4	274,4	274,4
Rok oddania inwestycji	<b>2030</b>	<b>OGÓLEM</b>					
Przyrost zapotrzebowania na moc cieplną [kW]	802,3	<b>13 909,9</b>					
Przyrost zapotrzebowania na energię cieplną [GJ]	8 126,9	<b>131 276,1</b>					
Przyrost zapotrzebowania na gaz [tys. m <sup>3</sup> ]	274,4	<b>4 412,6</b>					

Łączny, docelowy przyrost zapotrzebowania na gaz ziemny będzie wynosił:

4 412,6 tys. m<sup>3</sup>.

#### **5.4. SUMARYCZNE ZMIANY ZAPOTRZEBOWANIA NA CIEPŁO, ENERGIĘ ELEKTRYCZNĄ I PALIWA GAZOWE**

Sumując przewidywane zmiany zapotrzebowania na ciepło, energię elektryczną i paliwa gazowe, określone dla budownictwa istniejącego oraz planowanego i przewidywanego do realizacji otrzymamy ostateczny obraz tych zmian. Zmiany te w odniesieniu do poszczególnych systemów energetycznych przedstawiono poniżej.

#### 5.4.1. DOCELOWE ZMIANY ZAPOTRZEBOWANIA NA CIEPŁO

Na koniec 2015 roku zapotrzebowanie na moc cieplną i ciepło, dla obiektów zlokalizowanych na terenie miasta Białystok (bez potrzeb technologicznych obiektów przemysłowych), wynosi:

- całkowite zapotrzebowanie na moc cieplną:           około 924 MW,
- całkowite zapotrzebowanie na energię cieplną:   około 8 943 585 GJ/rok.

Z tytułu realizacji przedsięwzięć racjonalizujących zużycie energii cieplnej można uzyskać następującą, docelową redukcję zapotrzebowania na moc i energię cieplną (wg punktu 5.2.1 opracowania):

- redukcja zapotrzebowania na moc cieplną:           - 68,45 MW,
- redukcja zapotrzebowania na energię cieplną:   - 894 481 GJ/rok.

Natomiast w wyniku realizacji planowanych i przewidywanych inwestycji nastąpi docelowy przyrost zapotrzebowania na moc i energię cieplną, w wysokości (wg tabeli nr 38):

- przyrost zapotrzebowania na moc cieplną:           + 44,3 MW,
- przyrost zapotrzebowania na energię cieplną:   + 496 564 GJ/rok.

Stąd sumaryczna, docelowa (tj. do 2030 r.) zmiana obecnego zapotrzebowania na moc i energię cieplną wyniesie:

- zmiana zapotrzebowania na moc cieplną:           - 24,15 MW,
- zmiana zapotrzebowania na energię cieplną:   - 397 917 GJ/rok.

Przyjmując założenie, że realizacja przedsięwzięć racjonalizujących zapotrzebowanie na moc cieplną i zużycie energii cieplnej rozpocznie się od 2017 roku i będzie równomiernie rozłożona w czasie (tj. na 14 lat), to można określić (wg tabeli nr 38) zmiany jakie będą występowały w poszczególnych latach analizowanego okresu czasu. Wyniki tych obliczeń przedstawiono w tabeli nr 41.

Z tabeli tej wynika, że największy przyrost zapotrzebowania na moc cieplną wystąpi na koniec 2017 roku i będzie wynosił około 18,6 MW. Natomiast w następnych latach szacunkowa redukcja zapotrzebowania na moc cieplną będzie przewyższała szacunkowy przyrost tego zapotrzebowania średnio o około 0,81 MW/rok.

Tabela nr 41. Szacunkowe zmiany zapotrzebowania na moc i energię cieplną, przypadające na miejski system ciepłowniczy

Rok oddania inwestycji	<b>2016</b>	<b>2017</b>	<b>2018</b>	<b>2019</b>	<b>2020</b>	<b>2021</b>	<b>2022</b>
Przyrost zapotrzebowania na moc cieplną [kW]	8 173,9	18 581,3	5 649,5	1 834,1	914,1	914,1	914,1
Redukcja zapotrzebowania na moc cieplną [kW]	0	-1 725	-1 725	-1 725	-1 725	-1 725	-1 725
<b>Zmiana zapotrzebowania na moc cieplną [kW]</b>	<b>8 173,9</b>	<b>16 856,3</b>	<b>3 924,5</b>	<b>109,1</b>	<b>- 810,9</b>	<b>- 810,9</b>	<b>- 810,9</b>
Przyrost zapotrzebowania na energię cieplną [GJ]	91 885,3	209 401,6	61 372,1	18 151,1	10 523,1	10 523,1	10 523,1
Redukcja zapotrzebowania na energię cieplną [GJ]	0	-28 422,6	-28 422,6	-28 422,6	-28 422,6	-28 422,6	-28 422,6
<b>Zmiana zapotrzebowania na energię cieplną [GJ]</b>	<b>91 885,3</b>	<b>180 979</b>	<b>32 949,5</b>	<b>-10 271,5</b>	<b>-17 899,5</b>	<b>-17 899,5</b>	<b>-17 899,5</b>
Rok oddania inwestycji	<b>2023</b>	<b>2024</b>	<b>2025</b>	<b>2026</b>	<b>2027</b>	<b>2028</b>	<b>2029</b>
Przyrost zapotrzebowania na moc cieplną [kW]	914,1	914,1	914,1	914,1	914,1	914,1	914,1
Redukcja zapotrzebowania na moc cieplną [kW]	-1 725	-1 725	-1 725	-1 725	-1 725	-1 725	-1 725
<b>Zmiana zapotrzebowania na moc cieplną [kW]</b>	<b>- 810,9</b>	<b>- 810,9</b>	<b>- 810,9</b>	<b>- 810,9</b>	<b>- 810,9</b>	<b>- 810,9</b>	<b>- 810,9</b>
Przyrost zapotrzebowania na energię cieplną [GJ]	10 523,1	10 523,1	10 523,1	10 523,1	10 523,1	10 523,1	10 523,1
Redukcja zapotrzebowania na energię cieplną [GJ]	-28 422,6	-28 422,6	-28 422,6	-28 422,6	-28 422,6	-28 422,6	-28 422,6
<b>Zmiana zapotrzebowania na energię cieplną [GJ]</b>	<b>-17 899,5</b>	<b>-17 899,5</b>	<b>-17 899,5</b>	<b>-17 899,5</b>	<b>-17 899,5</b>	<b>-17 899,5</b>	<b>-17 899,5</b>
Rok oddania inwestycji	<b>2030</b>	<b>OGÓLEM</b>					
Przyrost zapotrzebowania na moc cieplną [kW]	914,1	<b>44 293,8</b>					
Redukcja zapotrzebowania na moc cieplną [kW]	-1 725	<b>- 24 150</b>					
<b>Zmiana zapotrzebowania na moc cieplną [kW]</b>	<b>- 810,9</b>	<b>+ 20 143,8</b>					
Przyrost zapotrzebowania na energię cieplną [GJ]	10 523,1	<b>496 564,3</b>					
Redukcja zapotrzebowania na energię cieplną [GJ]	-28 422,6	<b>- 397 917,0</b>					
<b>Zmiana zapotrzebowania na energię cieplną [GJ]</b>	<b>-17 899,5</b>	<b>+ 98 647,3</b>					

#### 5.4.2. DOCELOWE ZMIANY ZAPOTRZEBOWANIA NA ENERGIĘ ELEKTRYCZNĄ

Na koniec 2015 roku zapotrzebowanie na energię elektryczną, dla obiektów zlokalizowanych na terenie miasta Białystok, wynosiło:

657 811,6 MWh/rok.

Z tytułu realizacji przedsięwzięć racjonalizujących zużycie energii elektrycznej można uzyskać następującą redukcję tego zużycia:

- 131 562 MWh/rok.

Również zrealizowana modernizacja oświetlenia ulicznego będzie przynosiła redukcję zużycia energii elektrycznej w wysokości:

- 658 MWh/rok.

Natomiast w wyniku realizacji planowanych i przewidywanych inwestycji nastąpi docelowy przyrost zużycia energii elektrycznej (wg tabeli nr 39), w wysokości:

+ 42 996,1 MWh/rok.

Stąd sumaryczna, docelowa zmiana obecnego zapotrzebowania na energię elektryczną wyniesie:

- 89 224 MWh/rok.

Przyjmując założenie, że realizacja przedsięwzięć racjonalizujących zapotrzebowanie na energię elektryczną rozpocznie się od 2017 roku i będzie równomiernie rozłożona w czasie (tj. na 14 lat), to można określić (wg tabeli nr 39) zmiany jakie będą występowały w poszczególnych latach analizowanego okresu czasu. Wyniki tych obliczeń przedstawiono w tabeli nr 42.

Tabela nr 42. Szacunkowe zmiany zapotrzebowania na energię elektryczną

Rok oddania inwestycji	2016	2017	2018	2019	2020	2021	2022
Przyrost zapotrzebowania na energię elekt. [MWh]	6 550,2	13 962,3	5 242,3	2 096,5	1 376,8	1 376,8	1 376,8
Redukcja zapotrzebowania na energię elekt. [MWh]	0	- 6 373,1	- 6 373,1	- 6 373,1	- 6 373,1	- 6 373,1	- 6 373,1
<b>Zmiana zapotrzebowania na energię elekt. [MWh]</b>	<b>6 550,2</b>	<b>7 589,2</b>	<b>- 1 130,8</b>	<b>- 4 276,6</b>	<b>- 4 996,3</b>	<b>- 4 996,3</b>	<b>- 4 996,3</b>
Rok oddania inwestycji	2023	2024	2025	2026	2027	2028	2029
Przyrost zapotrzebowania na energię elekt. [MWh]	1 376,8	1 376,8	1 376,8	1 376,8	1 376,8	1 376,8	1 376,8
Redukcja zapotrzebowania na energię elekt. [MWh]	- 6 373,1	- 6 373,1	- 6 373,1	- 6 373,1	- 6 373,1	- 6 373,1	- 6 373,1
<b>Zmiana zapotrzebowania na energię elekt. [MWh]</b>	<b>- 4 996,3</b>	<b>- 4 996,3</b>	<b>- 4 996,3</b>	<b>- 4 996,3</b>	<b>- 4 996,3</b>	<b>- 4 996,3</b>	<b>- 4 996,3</b>
Rok oddania inwestycji	2030	OGÓLEM					
Przyrost zapotrzebowania na energię elekt. [MWh]	1 376,8	42 996,1					
Redukcja zapotrzebowania na energię elekt. [MWh]	- 6 373,1	- 89 224,0					
<b>Zmiana zapotrzebowania na energię elekt. [MWh]</b>	<b>- 4 996,3</b>	<b>- 46 227,9</b>					



### 5.4.3. DOCELOWE ZMIANY ZAPOTRZEBOWANIA NA PALIWA GAZOWE

Na koniec 2015 roku zapotrzebowanie na paliwa gazowe, dla obiektów zlokalizowanych na terenie miasta Białystok, wynosiło:

45 767,6 tys. Nm<sup>3</sup>/rok.

Z tytułu realizacji przedsięwzięć racjonalizujących zużycie energii cieplnej (w budynkach wyposażonych w kotłownie gazowe) można uzyskać następującą redukcję zużycia gazu:

- 3 967 tys. Nm<sup>3</sup>/rok.

Natomiast w wyniku realizacji planowanych i przewidywanych inwestycji (zaopatrywanych w energię ciepłą z kotłowni gazowych) nastąpi docelowy przyrost zużycia gazu (wg tabeli nr 40), w wysokości:

+ 4 412,6 tys. Nm<sup>3</sup>/rok.

Ponadto utrzymuje się (wg założenia z 2012 roku) coroczny 2 % przyrost sprzedaży paliwa gazowego z tytułu podłączenia do systemu gazowniczego kolejnych, istniejących odbiorców. Z tego tytułu przyrost sprzedaży gazu będzie wynosił:

+ 915,4 tys. Nm<sup>3</sup>/rok.

Przyjmując założenie, że realizacja przedsięwzięć racjonalizujących zapotrzebowanie na paliwo gazowe rozpocznie się od 2017 roku i będzie równomiernie rozłożona w czasie (tj. na 14 lat), to można określić (wg tabeli nr 40) zmiany jakie będą występowały w poszczególnych latach analizowanego okresu czasu. Wyniki tych obliczeń przedstawiono w tabeli nr 43.

Tabela nr 43. Szacunkowe zmiany zapotrzebowania na gaz ziemny

Rok oddania inwestycji	2016	2017	2018	2019	2020	2021	2022	2023
Przyrost zapotrzebowania na gaz [tys. m <sup>3</sup> ]	0	0	274,4	1 120,0	274,4	274,4	274,4	274,4
Coroczny 2% przyrost zapotrzebowania [tys. m <sup>3</sup> ]	0	65,4	65,4	65,4	65,4	65,4	65,4	65,4
Redukcja zapotrzebowania na gaz [tys. m <sup>3</sup> ]	0	- 282,6	- 282,6	- 282,6	- 282,6	- 282,6	- 282,6	- 282,6
<b>Zmiana zapotrzebowania na gaz [tys. m<sup>3</sup>]</b>	<b>0</b>	<b>- 217,2</b>	<b>57,2</b>	<b>902,8</b>	<b>57,2</b>	<b>57,2</b>	<b>57,2</b>	<b>57,2</b>
Rok oddania inwestycji	2024	2025	2026	2027	2028	2029	2030	OGÓLEM
Przyrost zapotrzebowania na gaz [tys. m <sup>3</sup> ]	274,4	274,4	274,4	274,4	274,4	274,4	274,4	<b>4 412,6</b>
Coroczny 2% przyrost zapotrzebowania [tys. m <sup>3</sup> ]	65,4	65,4	65,4	65,4	65,4	65,4	65,4	<b>+ 915,4</b>
Redukcja zapotrzebowania na gaz [tys. m <sup>3</sup> ]	- 282,6	- 282,6	- 282,6	- 282,6	- 282,6	- 282,6	- 282,6	<b>- 3 967,0</b>
<b>Zmiana zapotrzebowania na gaz [tys. m<sup>3</sup>]</b>	<b>57,2</b>	<b>57,2</b>	<b>57,2</b>	<b>57,2</b>	<b>57,2</b>	<b>57,2</b>	<b>57,2</b>	<b>+ 1 361,0</b>

## 6. ANALIZA MOŻLIWOŚCI WYKORZYSTANIA ISTNIEJĄCYCH NADWYŻEK I LOKALNYCH ZASOBÓW ENERGII

Analizę możliwości wykorzystania istniejących nadwyżek i lokalnych zasobów energii dla poszczególnych systemów energetycznych przedstawiono poniżej.

### 6.1. MOŻLIWOŚCI WYKORZYSTANIA ISTNIEJĄCYCH NADWYŻEK I LOKALNYCH ZASOBÓW ENERGII CIEPLNEJ

Na podstawie danych przedstawionych w punkcie 3.2.2. ŹRÓDŁA CIEPŁA (niniejszego opracowania) można stwierdzić, że w roku 2015 miało miejsce:

- wykorzystanie mocy ciepłej Elektrociepłowni w wysokości około 76,2 %;
- wykorzystanie potencjału produkcji energii ciepłej przez Ciepłownię Zachód (w stosunku do ilości energii wyprodukowanej w 2012 roku) w wysokości tylko około 27,9 %;
- wykorzystanie potencjału produkcji energii ciepłej przez ZUOK (w stosunku do możliwej produkcji energii ciepłej w okresie grzewczym) w wysokości tylko około 11,6 %.

Powyższe stopnie wykorzystania możliwości produkcji energii ciepłej w podstawowych źródłach ciepła, współpracujących z miejskim systemem ciepłowniczym, pokazują że istnieją rezerwy dla zabezpieczenia docelowych (tj. do 2030 roku) potrzeb cieplnych istniejących i potencjalnych odbiorców energii ciepłej z tego systemu.

Powyższa konkluzja znajduje potwierdzenie w opracowaniu MPEC pt. „Modernizacja systemu ciepłowniczego miasta Białegostoku w zakresie sieci ciepłowniczych w latach 2013 – 2020”, w którym przedstawiona jest analiza zabezpieczenia mocy zamówionej odbiorców przez moc przyłączeniową źródeł ciepła współpracujących z systemem ciepłowniczym. Wyniki tej analizy przedstawia poniższa tabela.

Tabela nr 44. Bilans mocy zamówionej i przyłączeniowej (MW)

Wyszczególnienie	Rok					
	2013	2014	2015	2016	2017	2018
MPEC	185,000	185,000	185,000	185,000	185,000	185,000
ZUOK				17,500	17,500	17,500
EC	370,000	370,000	370,000	365,000	365,000	365,000
Razem	555,000	555,000	555,000	567,500	567,500	567,500
Moc przyłączeniowa	482,221	494,814	502,760	511,762	522,850	532,344
<b>Różnica</b>	<b>72,779</b>	<b>60,186</b>	<b>52,240</b>	<b>55,738</b>	<b>44,650</b>	<b>35,156</b>

Różnica między mocą zamówioną na rok 2015 (tj. 674,787 MW – wg tabeli nr 15, str. 28 opracowania) a maksymalną mocą źródeł ciepła do wykorzystania w 2015 roku (tj. 555 MW – wg tabeli nr 44) spowodowana jest szeregiem czynników takich jak:

- zawyżone moce zamówione, które nie uwzględniają zrealizowanych przedsięwzięć termomodernizacyjnych takich jak: wymiana, przez lokatorów, stolarki okiennej w budynkach mieszkalnych oraz docieplenia ścian zewnętrznych budynków bez audytów energetycznych;
- zmniejszona intensywność wentylacji grawitacyjnej w wyniku zastosowania szczelnej stolarki okiennej lub stosowanie różnego rodzaju uszczelnień w przypadku starej stolarki okiennej – w celu oszczędzania drogiej energii przez mieszkańców;
- eksploatacja pomieszczeń przy obniżonych (w stosunku do wartości obliczeniowych) temperaturach powietrza w pomieszczeniach – ze względów oszczędnościowych;
- mniejsze zużycie ciepłej wody użytkowej przez mieszkańców (w stosunku do wartości obliczeniowych) – w celu obniżenia ponoszonych opłat;
- nie korzystanie z instalacji wentylacji mechanicznej – występuje to często w budynkach użyteczności publicznej ze względów oszczędnościowych lub technicznych (np. uszkodzone nagrzewnice powietrza lub silniki wentylatorów);
- łagodniejsze sezony grzewcze w stosunku do standardowego, obliczeniowego sezonu oraz obliczeniowej temperatury powietrza zewnętrznego, która dla IV strefy klimatycznej wynosi  $t_{zew} = - 22 \text{ }^{\circ}\text{C}$ .

Istnienie rezerw produkcyjnych w EC potwierdza również rysunek nr 18 (wg danych EC Białystok z 2012 roku) przedstawiający potencjał produkcji energii cieplnej i jej sprzedaż w ostatnich latach oraz rysunek nr 19 przedstawiający potencjał produkcyjny od 2013 roku.

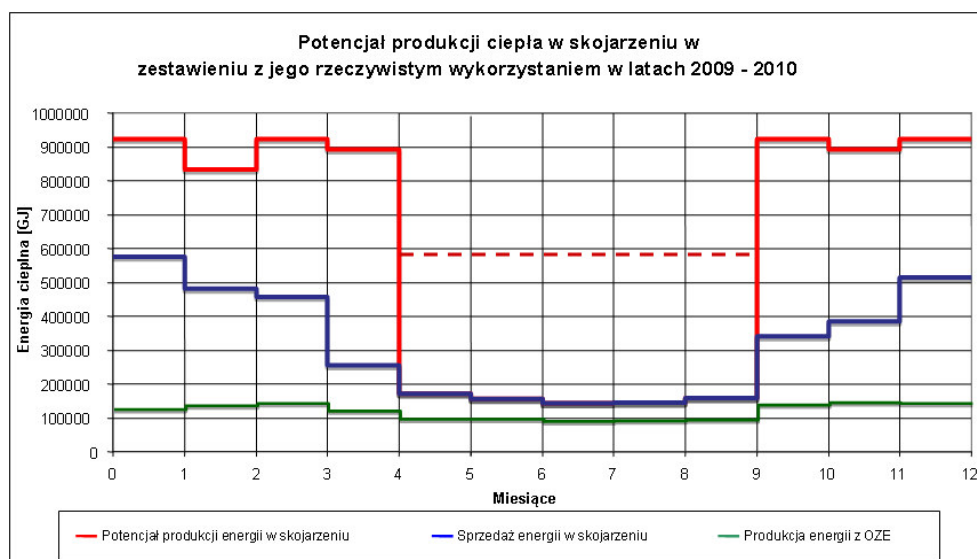

Rys. nr 18. Potencjał produkcji energii cieplnej w EC Białystok i jej sprzedaż

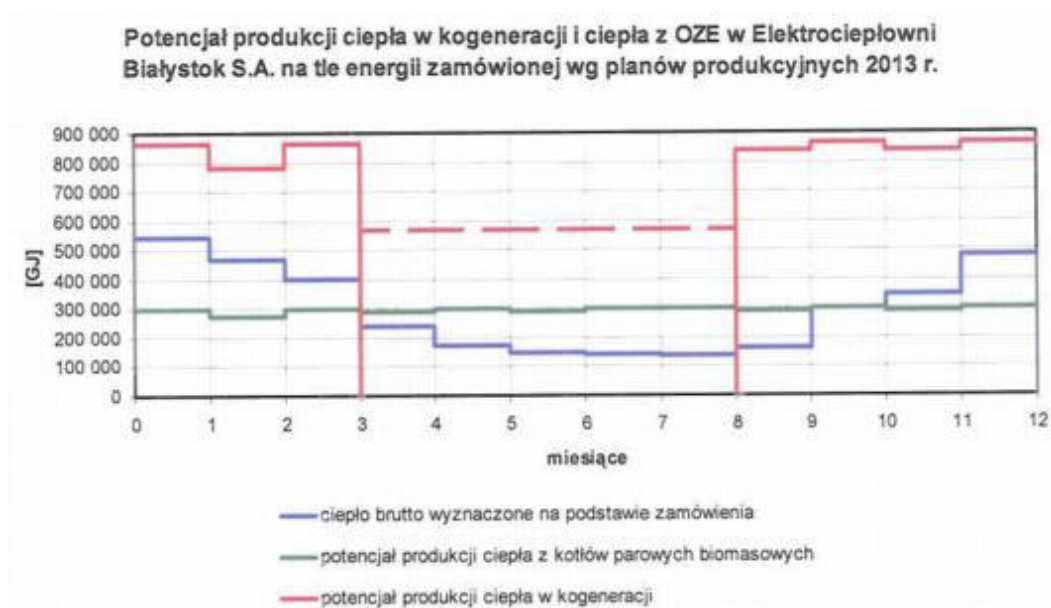

Rys. nr 19. Potencjał produkcji energii cieplnej w EC Białystok od 2013 r.

Z powyższych rysunków wynika, że w okresie zimowym, potencjał produkcji energii cieplnej w kogeneracji wynosi około 850 000 GJ/miesiąc, co w skali całego sezonu grzewczego daje ilość energii cieplnej w wysokości 5 950 000 GJ/sezon. Natomiast w roku 2015 dostarczono (łącznie z trzech źródeł ciepła) do miejskiego systemu ciepłowniczego energię cieplną w ilości 3 763 825 GJ/rok – co pokazuje istnienie znaczących rezerw eksploatacyjnych istniejących źródeł ciepła.

W przypadku pozostałych źródeł ciepła nie występują w nich rezerwy mocy cieplnych możliwych do wykorzystanie dla pokrycia potrzeb cieplnych istniejących i przyszłych odbiorców ciepła.

Dla podniesienia sprawności energetycznej i zwiększenia niezawodności dostaw energii z miejskiego systemu ciepłowniczego MPEC planuje (wg opracowania pt. „Modernizacja systemu ciepłowniczego miasta Białegostoku w zakresie sieci ciepłowniczych w latach 2013 – 2020”) cały szereg przedsięwzięć modernizacyjnych, takich jak:

- zastąpienie sieci kanałowych sieciami z rur i elementów preizolowanych w ilości około 2,2 km/rok;
- wymiana/odtworzenie oraz budowa nowych węzłów cieplnych w ilość około 90 szt./rok;
- wykonanie telemetrii węzłów cieplnych w ilości około 200 szt./rok;
- wymiana/odtworzenie oraz montaż nowej automatyki w węzłach w ilości około 80 szt./rok;
- montaż i wymiana liczników energii cieplnej w ilości około 250 szt./rok.

Zgodnie z załącznikiem 13.3 do „Strategii Zintegrowanych Inwestycji Terytorialnych Białostockiego Obszaru Funkcjonalnego na lata 2014 – 2020” modernizacja istniejących sieci ciepłowniczych oraz rozbudowa istniejącego systemu w celu podłączenia nowych odbiorców oraz zwiększenia produkcji ciepła w kogeneracji zostały uwzględnione w liście projektów komplementarnych zgłoszonych do dofinansowania w ramach POIiŚ 2014 – 2020 oraz POPW w trybie pozakonkursowym – do realizacji w latach 2016 – 2020.

## **6.2. MOŻLIWOŚCI WYKORZYSTANIA ISTNIEJĄCYCH NADWYŻEK I LOKALNYCH ZASOBÓW ENERGII ELEKTRYCZNEJ**

Zgodnie z danymi udostępnionymi przez ENEA Wytwarzanie Sp. z o.o. w roku 2015 EC Białystok wyprodukowała 612 748 MWh energii elektrycznej przy wykorzystaniu mocy elektrycznej w wysokości tylko 34,37 % (wg tabeli nr 5 na str. 15 opracowania). Stąd można wnioskować, że przy 100 % wykorzystaniu mocy elektrycznej wielkość produkcji energii elektrycznej wnosiłaby około 1 782 800 MWh. Wielkość ta znacznie przewyższa wolumen sprzedaży energii elektrycznej na terenie miasta Białegostoku, w 2015 roku, który zgodnie z danymi PGE Dystrybucja S.A. Oddział Białystok (tabela nr 28, str. 41 opracowania) wyniósł 657 811,61 MWh.

Z powyższej analizy wynika, że system elektroenergetyczny dysponuje dużymi rezerwami produkcji prądu elektrycznego w EC Białystok oraz w dodatkowym źródle produkcji energii elektrycznej w postaci spalarni Zakładu Unieszkodliwiania Odpadów Komunalnych w Białymstoku.

W celu poprawy obecnego stanu zaopatrzenia odbiorców w energię elektryczną PGE Dystrybucja S.A. planuje (na najbliższe lata) następujące przedsięwzięcia modernizacyjne i rozwojowe:

- a). Linie WN i stacje WN/SN: obecnie realizowana jest modernizacja linii 110 kV Białystok – RPZ Polanka. Ponadto w latach 2017 – 2022 Spółka planuje zrealizować modernizację stacji 110/15 kV tj. stacji RPZ5 Białystok i RPZ9 Białystok oraz rozpocząć realizację projektu budowy stacji 110/15 kV Przemysłowa.
- b). Stacje SN/nn, linie SN, linie nn i przyłącza nn: w latach 2017 – 2022 Spółka planuje wybudować: 21,57 km linii kablowych SN, 10 szt. złączy kablowych SN, 2018 szt. przyłączy kablowych i 142 szt. przyłączy napowietrznych. Jednocześnie w ww. okresie przewidziana jest modernizacja 76 szt. stacji wewnętrznych, 51 km linii kablowych SN, 69 km linii kablowych nn i 98 szt. przyłączy napowietrznych nn.

### **6.3. MOŻLIWOŚCI WYKORZYSTANIA ISTNIEJĄCYCH NADWYŻEK I LOKALNYCH ZASOBÓW PALIW GAZOWYCH**

Łączny potencjał głównych stacji redukcyjno – pomiarowych, przedstawiony na stronie 33 opracowania, wynosi 394 200 tys. Nm<sup>3</sup>/rok. Natomiast roczne zużycie gazu na koniec 2015 roku (wg danych PGNiG Obrót Detaliczny Sp. z o.o. w Warszawie – tabela nr 21, str. 34 opracowania) wyniosło tylko 45 767,6 tys. m<sup>3</sup>/rok (tj. 11,6 % przepustowości stacji). W związku z powyższym można stwierdzić, że system gazowniczy w Białymstoku posiada bardzo duże rezerwy przepustowości stacji redukcyjno – pomiarowych.

W celu poprawy obecnego stanu zaopatrzenia odbiorców, na terenie Białegostoku, w gaz ziemny Polska Spółka Gazownictwa Sp. z o.o. Oddział w Warszawie realizuje obecnie budowę gazociągu w ul. Krętej oraz wykonuje bieżące przyłączenia nowych odbiorców do sieci gazowej przy spełnieniu kryteriów technicznych oraz ekonomicznej opłacalności inwestycji.

Planowane są również dalsze inwestycje na terenie Białegostoku związane z budową gazociągów na osiedlu Dojlidy Górne, m. in. w ulicach Matematycznej , Pierwiastkowej – II etap gazyfikacji i w ul. Ludowej.

Planowane obszary, które mają być objęte oddziaływaniem systemu gazowniczego przedstawione są na mapie (część graficzna opracowania) „KIERUNKI ROZWOJU INFRASTRUKTURY” wg „Studium Uwarunkowań i Kierunków Zagospodarowania Przestrzennego Miasta Białegostoku” z 2016 roku.

## 7. ANALIZA MOŻLIWOŚCI WYKORZYSTANIA ODNAWIALNYCH ŹRÓDEŁ ENERGII

### 7.1. RODZAJE ODNAWIALNYCH ŹRÓDEŁ ENERGII

Na podstawie literatury technicznej dotyczącej odnawialnych źródeł energii można sporządzić ogólne ich zestawienie określające źródło pochodzenia energii, jej postać oraz możliwy sposób jej wykorzystania. Zestawienie takie przedstawia tabela nr 45.

Tabela nr 45. Rodzaje odnawialnych źródeł energii.

Lp.	Źródło pochodzenia energii odnawialnej	Sposób przetworzenia energii odnawialnej	Finalna postać energii użytkowej
1	2	3	4
1	Energia kinetyczna wiatru	Elektrownie wiatrowe	Prąd elektryczny
2	Energia kinetyczna i potencjalna wód	Elektrownie wodne	Prąd elektryczny
3	Energia geotermalna	Ciepłownie geotermalne	Ciepło
4	Energia promieniowania słonecznego	Architektura słoneczna	Ciepło
		Kolektory słoneczne	Ciepło
		Ogniwa fotowoltaiczne	Prąd elektryczny
5	Energia wewnętrzna otoczenia	Pompy ciepła	Ciepło
6	Biomasa	Wytwórnice biogazu	Prąd elektr. i ciepło
		Wytwórnice biopaliw	Prąd elektr. i ciepło
		Bezpośrednie spalanie	Ciepło

O możliwości praktycznego wykorzystania źródeł energii odnawialnej decyduje szereg czynników, z których najważniejszymi są:

- dostępność źródła energii odnawialnej na danym terenie;
- potencjał energetyczny danego źródła energii odnawialnej;
- uwarunkowania techniczno – ekonomiczne oraz prawne związane z wykorzystaniem danego źródła energii odnawialnej.

Powyższe uwarunkowania odnoszą się w szczególności do następujących źródeł energii odnawialnej: energia kinetyczna wiatru, energia kinetyczna i potencjalna wód oraz energia geotermalna. Również w przypadku wykorzystania biomasy konieczne jest właściwe rozpoznanie dostępności i potencjału energetycznego, tej formy energii odnawialnej, na danym terenie. Jedynie w przypadku wykorzystania energii promieniowania słonecznego i wewnętrznej energii otoczenia uwarunkowania te można ograniczyć do analizy techniczno – ekonomicznej rozwiązań które mają być zastosowane. Wynika to z faktu, że praktycznie nie ma ograniczeń w

dostępności do tych źródeł energii odnawialnej oraz ich potencjał energetyczny jest rozpoznany i możliwy do określenia.

W związku z powyższym, poniżej omówione zostaną sposoby wykorzystania tylko tych źródeł energii odnawialnej, które nie wymagają specjalnych uwarunkowań formalno – prawnych, tj.: energii promieniowania słonecznego, energii wewnętrznej otoczenia oraz biomasy.

## **7.2. SPOSOBY WYKORZYSTANIA ODNAWIALNYCH ŹRÓDEŁ ENERGII**

### **7.2.1. SPOSOBY WYKORZYSTANIA ENERGII PROMIENIOWANIA SŁONECZNEGO**

Praktyczne wykorzystanie architektury słonecznej powinno być uwzględnione już na etapie tworzenia projektu architektonicznego obiektu. W przypadku obiektów istniejących zastosowanie tego sposobu jest bardzo ograniczone i ze względów technicznych możliwe jest jedynie zastosowanie przezroczystych obudów balkonów i loggi.

Wykorzystanie ogniw fotowoltaicznych, do celów grzewczych, wymagałoby z kolei zastosowania bardzo dużych powierzchni tych elementów (ze względu na małą moc elektryczną pojedynczych ogniw). Stąd w praktyce ten sposób przetwarzania energii promieniowania słonecznego znalazł głównie zastosowanie jako zasilanie elektryczne elementów oświetleniowych.

Kolektory słoneczne są, w chwili obecnej, najbardziej rozpowszechnionym sposobem wykorzystania energii promieniowania słonecznego. Ich dodatkową zaletą jest to, że mogą być zastosowane w już istniejących obiektach bez ingerencji w wewnętrzne instalacje odbiorcze. Najczęściej oferowanym, przez producentów i dystrybutorów tych urządzeń, układem technologicznym jest układ wykorzystujący kolektory słoneczne do podgrzewu ciepłej wody użytkowej. Układ taki składa się z następujących elementów: 1) regulator solarny, 2) czujnik temperatury kolektora, 3) czujnik temperatury podgrzewacza obiegu solarnego, 4) zestaw pompowy, 5) czujnik temperatury podgrzewacza obiegu c.o. 6) pompa obiegu c.o. – co przedstawiono na rysunku nr 20.



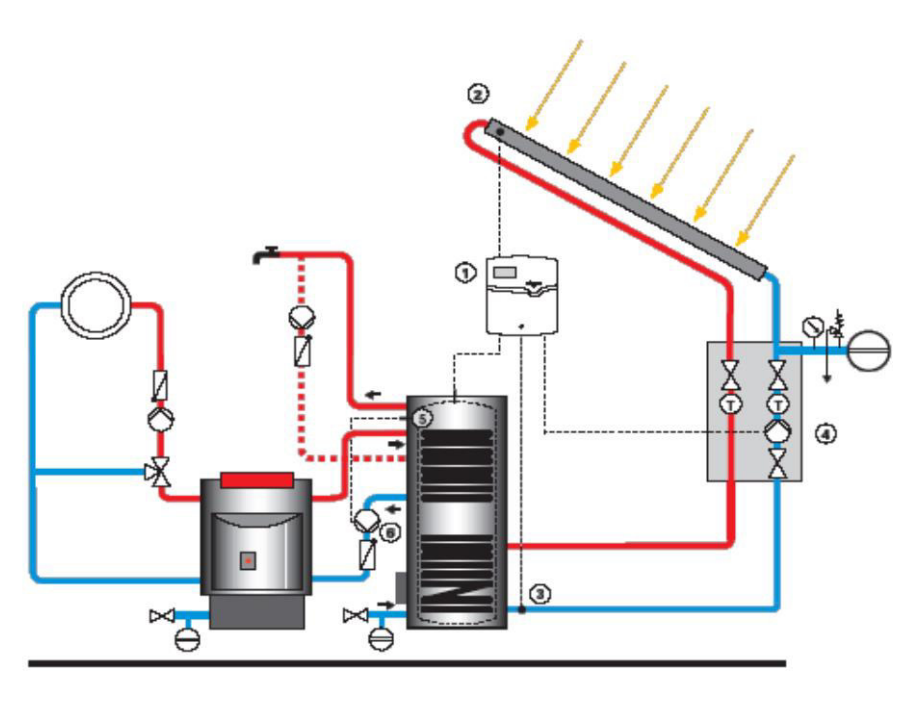

Rys. nr 20. Układ technologiczny wykorzystania energii promieniowania słonecznego do podgrzewu ciepłej wody użytkowej

Zgodnie z literaturą techniczną, powyższe układy, są w stanie pokryć 60% rocznego zapotrzebowanie energii cieplnej do podgrzewu ciepłej wody użytkowej. Jednak nie gwarantują one pełnego wykorzystania energii promieniowania słonecznego padającego na zamontowane kolektory słoneczne. Wynika to z pracy regulatora solarnego oraz dobowej zmienności rozbiorów ciepłej wody użytkowej, która charakteryzuje się tym, że w ciągu doby występują trzy szczyty rozbiorów ciepłej wody:

- w godzinach porannych (6<sup>00</sup> – 9<sup>00</sup>),
- w godzinach popołudniowych (15<sup>00</sup> – 17<sup>00</sup>),
- w godzinach wieczornych (20<sup>00</sup> – 22<sup>00</sup>).

Z powyższej okresowości występowania dużego zapotrzebowania na energię ciepłą wynika, że w pozostałych godzinach doby (po temperaturowym naładowaniu podgrzewacza ciepłej wody użytkowej) będą występowały nadwyżki energii pochodzącej z promieniowania słonecznego, które nie będą potrzebne dla instalacji ciepłej wody użytkowej. W takich momentach regulator będzie wyłączał obieg solarny żeby nie przegrzać ciepłej wody użytkowej ponad wymaganą temperaturę. W celu pełniejszego wykorzystania energii promieniowania słonecznego powinny być stosowane bardziej rozbudowane układy technologiczne pozwalające na współpracę kolektorów słonecznych (w godzinach nadwyżek promieniowania słonecznego) z instalacjami centralnego ogrzewania. Układ taki (rysunek nr 21) składa się z następujących elementów: 1) regulator solarny, 2) czujnik temperatury kolektora, 3) czujnik temperatury podgrzewacza obiegu solarnego, 4) zestaw pompowy, 5) czujnik temperatury podgrzewacza obiegu c.o. 6) węzownica ze stali szlachetnej, 7) solarna węzownica grzewcza.

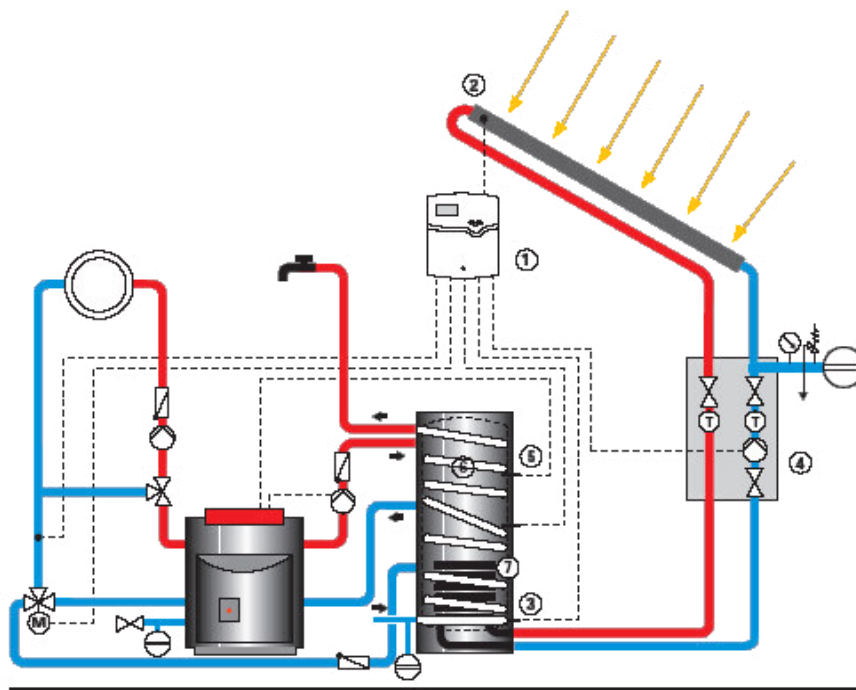

Rys. nr 21. Układ technologiczny wykorzystania energii promieniowania słonecznego do podgrzewu ciepłej wody użytkowej oraz w pracy instalacji centralnego ogrzewania

Powyższe układy technologiczne wykorzystania energii promieniowania słonecznego mogą być stosowane w nowych oraz istniejących źródłach ciepła. Technicznym ograniczeniem ich zastosowania może być brak dostatecznej powierzchni przegród budowlanych (o odpowiedniej orientacji względem stron świata), niezbędnej do zamontowania wymaganej ilości kolektorów słonecznych.

Na terenie Białegostoku, wykorzystanie energii promieniowania słonecznego za pomocą instalacji z kolektorami słonecznymi, jest realizowane (poza budownictwem jednorodzinny) w następujących obiektach:

- Opera Podlaska przy ul. Odeskiej 2;
- Poliklinika Ginekologiczno – Położnicza przy ul. Zamenhofa 19;
- P.W. AN TOM przy ul. Branickiego 33;
- Politechnika Białostocka (Hotel asystenta);.
- Budynek INNO – EKO – TECH Politechniki Białostockiej - do celów użytkowych i dydaktycznych wykorzystywane są kolektory słoneczne i panele fotowoltaiczne oraz małe turbiny wiatrowe.

## 7.2.2. SPOSOBY WYKORZYSTANIA ENERGII WEWNĘTRZNEJ OTOCZENIA

Wszystkie elementy naszego otoczenia, charakteryzujące się określoną temperaturą, posiadają energię wewnętrzną. Do odnawialnych źródeł energii wewnętrznej otoczenia zalicza się:

- powietrze zewnętrzne,
- wody powierzchniowe (rzeki, jeziora, stawy),
- wody gruntowe (podskórne, głębinowe),
- grunt.

Ze względu na niską temperaturę tych źródeł (od  $-5\text{ }^{\circ}\text{C}$  do  $+12\text{ }^{\circ}\text{C}$ ) nazywane są one źródłami niskotemperaturowymi. Z tego też względu energia wewnętrzna tych źródeł nie może być bezpośrednio wykorzystywana do celów grzewczych. Wynika to z tej przyczyny, że niskotemperaturowe ogrzewania podłogowe wymagają temperatury czynnika w wysokości około  $35\text{ }^{\circ}\text{C}$ , a podgrzew ciepłej wody użytkowej wymaga czynnika grzewczego o temperaturze około  $60\text{ }^{\circ}\text{C}$ .

W związku z powyższym, dla podniesienia poziomu energetycznego tych źródeł (tj. temperatury uzyskiwanej z tych źródeł), do wartości eksploatacyjnych, konieczne jest stosowanie odpowiednich urządzeń mechanicznych. Urządzeniami tymi są pompy ciepła, zwane również transformatorami temperaturowymi.

W zależności od wykorzystywanego rodzaju źródła energii wewnętrznej otoczenia przypisuje się pompom ciepła następujący przydomek: powietrzna, wodna lub gruntowa.

Natomiast, w zależności od sposobu zabezpieczenia potrzeb cieplnych odbiorców rozróżnia się następujące układy pracy pomp ciepła:

- układ monowalentny (rysunek nr 22), w którym źródłem energii zasilającej instalacje odbiorcze jest tylko pompa ciepła,

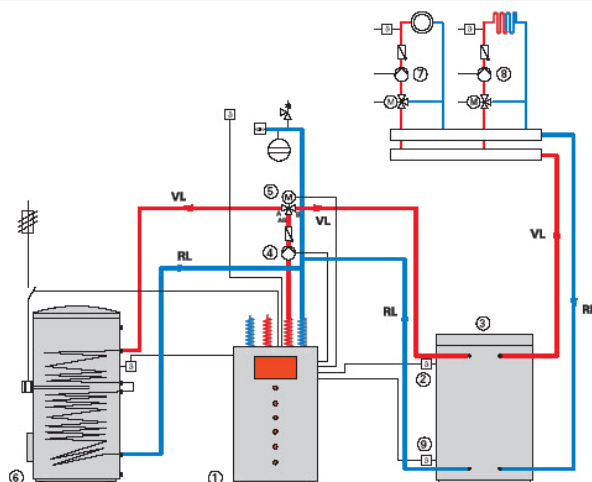

Rys. nr 22. Monowalentny układ technologiczny z gruntową pompą ciepłą

Powyższy układ może współpracować tylko z instalacjami grzewczymi niskoparametrowymi (tj. o maksymalnej temperaturze czynnika grzejnego około 60 °C) takimi jak ogrzewanie podłogowe lub powietrzne. Ze względu na ograniczenie maksymalnej temperatury czynnika grzejnego nie może on być stosowany do współpracy z tradycyjnymi instalacjami centralnego ogrzewania, których parametry pracy wynoszą około 90/70 °C.

- układ biwalentny (rysunek nr 23), w którym pompa ciepła współpracuje z innymi urządzeniami wytwarzającymi energię cieplną zasilającą instalacje odbiorcze.

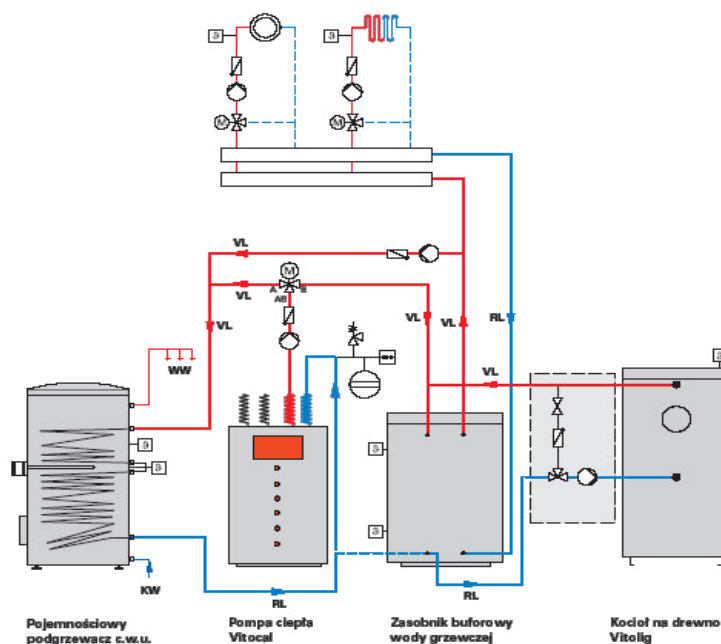

Rys. nr 23. Biwalentny układ technologiczny z gruntową pompą ciepła

Powyższy układ może współpracować ze wszystkimi rodzajami instalacji wewnętrznych, gdyż dodatkowe źródło ciepła (w postaci kotła gazowego lub olejowego) może podnosić temperaturę czynnika grzejnego (uzyskiwaną za pomocą pompy ciepła) do wymaganych parametrów pracy instalacji odbiorczych.

O wyborze odpowiedniego źródła energii wewnętrznej otoczenia, do współpracy z pompą ciepła, powinny decydować następujące czynniki:

- pojemność cieplna źródła,
- wysokość i stałość temperatury,
- dostępność źródła,
- brak lub nieznaczny wpływ wykorzystywania źródła na jego stan naturalnej równowagi termicznej,
- brak zanieczyszczeń, które mogą uszkodzić elementy pompy ciepła,
- koherentność wydajności cieplnej źródła z potrzebami energetycznymi instalacji odbiorczych,

- koszt wykonania instalacji dostarczającej energię niskotemperaturową z jej źródła do pompy ciepła.

Obecnie na terenie Białegostoku, wykorzystanie energii wewnętrznej otoczenia za pomocą pomp ciepła realizowane jest (poza budownictwem jednorodzinny) w następujących obiektach:

- Poliklinika Ginekologiczno – Położnicza przy ul. Zamenhofa 19;
- P.W. AN TOM przy ul. Branickiego 33.
- Budynek INNO – EKO – TECH Politechniki Białostockiej - do celów użytkowych i dydaktycznych wykorzystywane są pompy ciepła.

### 7.2.3. SPOSOBY WYKORZYSTANIA BIOMASY

W oparciu o literaturę techniczną można sporządzić zestawienie zbiorcze określające formy występowania, sposoby ich przetwarzania oraz postać finalną wykorzystania biomasy. Zestawienie takie przedstawia poniższa tabela.

Tabela nr 46. Rodzaje biomasy i sposoby jej wykorzystania.

Lp.	Forma występowania biomasy	Sposób przetworzenia biomasy	Finalna postać użytkowa biomasy
1	2	3	4
1	Drewno (odpadowe, plantacje energetyczne)	Rozdrabianie Brykietowanie	Paliwo stałe
2	Słoma zbóż	Balotowanie	Paliwo stałe
3	Zboże, buraki cukrowe itp.	Fermentacja alkoholowa	Paliwo silnikowe
4	Rośliny oleiste	Tłoczenie i ekstrakcja	Biopaliwo
5	Odpady organiczne	Fermentacja anaerobowa	Biogaz

Najbardziej rozpowszechnioną i wykorzystywaną obecnie (do celów grzewczych) formą występowania biomasy jest drewno odpadowe, które jest spalane bezpośrednio w małych źródłach ciepła. Wynika to z faktu łatwej dostępności do tej formy biomasy (drewno opałowe) oraz możliwości jej spalania w starego typu kotłach węglowych z rusztem stałym.

Wykorzystanie pozostałych form występowania biomasy wymaga poniesienia określonych nakładów inwestycyjnych na zakup i montaż odpowiednich urządzeń technologicznych do jej magazynowania, przetwarzania i ostatecznego wykorzystania w postaci paliwa.

Plantacje energetyczne i odpady organiczne powinny być wykorzystywane w oczyszczalniach ścieków. Dla zrównoważenia bilansu cieplnego tych obiektów z potencjałem energetycznym tych form biomasy wskazane jest stosowanie (do wykorzystania biogazu)

układów skojarzonych, w których jednocześnie produkowany jest prąd elektryczny oraz energia cieplna.

Istnieją już w Polsce kotłownie opalane słomą, ale ich stosowanie jest bardzo silnie zdeterminowane dostępnością do tej formy biomasy. Rozwiązanie to powinno być stosowane głównie na terenach rolniczych. Zwiększenie wykorzystania tej formy biomasy może nastąpić po wejściu w życie (na szerszą skalę) ustawy o biopaliwach, gdyż przy zwiększonej produkcji rzepakowej będzie powstawał odpad w postaci słomy rzepakowej.

Przedstawione sposoby wykorzystania źródeł energii odnawialnej powinny być brane pod uwagę w przypadku budowy nowych i modernizacji starych źródeł ciepła. W szczególności, gdy źródła te znajdują się na obszarach chronionych przyrodniczo lub na obszarach przeznaczonych (w planach przestrzennego zagospodarowania terenu) pod rekreację.

W każdym z tych przypadków konieczne jest wykonanie szczegółowej analizy techniczno – ekonomicznej dotyczącej wyboru rozwiązań technicznych oraz możliwości sfinansowania planowanej inwestycji, gdyż omówione sposoby wykorzystania źródeł energii odnawialnej wymagają poniesienia znacznych nakładów inwestycyjnych na ich realizację.

Obecnie na terenie Białegostoku, biomasa wykorzystywana jest jako paliwo (poza budownictwem jednorodzinym) w następujących obiektach:

- Elektrociepłownia Białystok przy ul. Gen. Andersa 3;
- Zakłady Przemysłu Sklejek „Biaform” S.A. przy ul. Dojlidy Fabryczne 24;
- Fabryka Mebli „FORTE” S.A. przy ul. Gen. Andersa 5;
- „Starpol” Sp. z o.o. przy ul. Handlowej 6A;
- Hurtownia „SINDBAD” przy ul. Ciołkowskiego 125;
- Firma „Światło” przy ul. Poleskiej 73;
- Firma „Światło” przy ul. Popiełuszki 16;
- Firma „Światło” przy ul. Słowackiej 12;
- Przedsiębiorstwo Gospodarki Komunalnej Sp. z o.o. przy ul. Orzeszkowej 30;
- Parafia Prawosławna p.w. Świętego Eliasza przy ul. Suchowolca 37;
- Hotel „Ilona” przy ul. Kolejowej 26.

## 8. ANALIZA MOŻLIWOŚCI WSPÓŁPRACY Z SĄSIEDNIMI GMINAMI

Miasto Białystok sąsiaduje z następującymi gminami: Dobrzyniewo Duże, Wasilków, Supraśl, Zabłudów, Juchnowiec Kościelny oraz Choroszcz. Usytuowanie tych gmin przedstawiono na poniższym rysunku.



Rys. nr 24. Białostocki Obszar Funkcjonalny  
(Źródło: Strategia ZIT BOF na lata 2014 – 2020)

Istniejąca wcześniej współpraca gminy Białystok z gminami sąsiednimi od roku 2013 przyjęła formę instytucjonalną, gdyż w grudniu 2013 roku zostało zarejestrowane, w Krajowym Rejestrze Sądowym, Stowarzyszenie Białostockiego Obszaru Funkcjonalnego. Dzięki tej rejestracji Zarząd Województwa Podlaskiego uchwałą nr 29/250/2015 z dnia 17 marca 2015 r. w sprawie wyznaczenia obszaru realizacji Zintegrowanych Inwestycji Terytorialnych dla Białostockiego Obszaru Funkcjonalnego w ramach Regionalnego Programu Operacyjnego Województwa Podlaskiego na lata 2014 – 2020 określił, że obszar realizacji Strategii ZIT BOF obejmuje następujące gminy: Białystok, Choroszcz, Czarna Białostocka, Dobrzyniewo Duże,

Juchnowiec Kościelny, Łapy, Supraśl, Turośń Kościelna, Wasilków i Zabłudów. Powyższe akty prawne spowodowały, że Stowarzyszenie BOF może pełnić rolę Instytucji Pośredniczącej w odniesieniu do zadań związanych z realizacją Zintegrowanych Inwestycji Terytorialnych oraz wdrażania strategii ZIT BOF.

Powyższe zintegrowania działań wszystkich gmin tworzących BOF skutkowało powstaniem następujących opracowań wyznaczających wspólne kierunki działań rozwojowych oraz wskazujących na możliwe do wykorzystania źródła finansowania poszczególnych inwestycji:

- „Plan Gospodarki Niskoemisyjnej dla Miasta Białegostoku i gmin: Choroszcz, Czarna Białostocka, Dobrzyniewo Duże, Juchnowiec Kościelny, Łapy, Supraśl, Wasilków, Zabłudów do roku 2020” – przyjęty Uchwałą Nr XV/222/15 Rady Miasta Białegostoku z dnia 7.12.2015 r.,
- „Strategia Zintegrowanych Inwestycji Terytorialnych Białostockiego Obszaru Funkcjonalnego na lata 2014 – 2020” (wersja 3), BOF, Białystok 2016 r.

Natomiast praktyczne możliwości współpracy z sąsiednimi gminami, dla poszczególnych systemów energetycznych występujących na terenie miasta Białegostoku, przedstawiono poniżej.

### **System ciepłowniczy**

Ukształtowanie i zasięg istniejącego systemu ciepłowniczego, na terenie miasta Białegostoku, przedstawiono na rys. nr 6. Obecny system ciepłowniczy zasilany w ciepło również budynki znajdujące się na terenie gminy Juchnowiec Kościelny. Jednak przewidywany, znaczny przyrost zapotrzebowania na moc cieplną dla obiektów, które zostaną zrealizowane do końca 2018 roku nakazuje przeprowadzenie szczegółowej analizy techniczno – ekonomicznej dotyczącej dalszej rozbudowy systemu ciepłowniczego do sąsiednich gmin. Dalszy rozwój systemu ciepłowniczego uwzględniający odbiorców zlokalizowanych w gminach ościennych powinien być rozważany dopiero po zapewnieniu docelowych potrzeb cieplnych odbiorców zlokalizowanych na terenie miasta Białegostoku.

### **System elektroenergetyczny**

Istniejący system elektroenergetyczny, znajdujący się na terenie miasta Białystok, jest ściśle powiązany z sąsiednimi gminami, gdyż zasilany jest sieciami wysokiego napięcia przebiegającymi przez gminę Supraśl oraz z gminą Juchnowiec Kościelny. Ponadto gminy ościenne zasilane są w energię elektryczną, w głównej mierze, ciągami SN wyprowadzonymi z następujących stacji transformatorowo – rozdzielczych zlokalizowanych na terenie miasta Białegostoku:

- RPZ – EC: zasilanie gm. Supraśl i gm. Wasilków;



- GPZ 1: zasilanie gm. Supraśl i gm. Wasilków oraz gm. Dobrzyniewo Duże;
- RPZ – 4: zasilanie gm. Zabłudów i gm. Juchnowiec Kościelny;
- RPZ – 9: zasilanie gm. Zabłudów i gm. Juchnowiec Kościelny;
- RPZ – 8: zasilanie gm. Choroszcz;
- RPZ – 5: zasilanie gm. Juchnowiec Kościelny.

Przebieg linii wysokiego napięcia na obszarze Białegostoku i gmin sąsiednich przedstawiony jest na mapie (część graficzna opracowania) „POLITYKA PRZESTRZENNA” wg „Studium Uwarunkowań i Kierunków Zagospodarowania Przestrzennego Miasta Białegostoku” z 2016 roku.

### **System gazowniczy**

Obecny system gazowniczy, znajdujący się na terenie miasta Białystok, przedstawia rysunek nr 12 opracowania. System ten jest ściśle powiązany z sąsiednimi gminami, gdyż zasilany jest sieciami wysokiego ciśnienia przebiegającymi przez gminę Supraśl do stacji redukcyjno – rozdzielczej I<sup>o</sup> zlokalizowanej we wsi Grabówka oraz przez gminę Juchnowiec Kościelny do stacji redukcyjno – rozdzielczej I<sup>o</sup> zlokalizowanej we wsi Stanisławowo. Ponadto sieciami tymi zasilana jest również stacja redukcyjno – rozdzielczej I<sup>o</sup> zlokalizowanej przy ul. Sosabowskiego w Białymstoku. Ze stacji tej, sieciami średniego ciśnienia, zasilane są następujące gminy: Dobrzyniewo Duże, Choroszcz, Wasilków i Supraśl.

## **9. OKREŚLENIE ZAŁOŻEŃ DO AKTUALIZACJI PLANU ZAOPATRZENIA W CIEPŁO, ENERGIĘ ELEKTRYCZNĄ I PALIWA GAZOWE**

Na podstawie przeprowadzonych analiz i obliczeń proponuje się przyjęcie następujących założeń do aktualizacji planu zaopatrzenia w ciepło, energię elektryczną i paliwa gazowe dla miasta Białegostoku:

1. Plan nadal obejmuje okres do roku 2030.
2. Przyjmuje się, że przyrost demograficzny miasta Białegostoku będzie zgodny z założeniami zawartymi w opracowaniu wykonanym w 2012 roku tj. prognozowany jest spadek liczby mieszkańców na średnim, rocznym poziomie – 0,19 %.. Tendencja taka została potwierdzona zmianą liczby ludności miasta w okresie od 2012 do 2016 roku.
3. Podtrzymuje się założenie, że rozwój miasta Białegostoku będzie odbywał się zgodnie z „Polityką przestrzenna” opisaną w obowiązującym „Studium uwarunkowań i kierunków zagospodarowania przestrzennego miasta Białegostoku” - aktualizacja z 2016 r.
4. Podtrzymuje się założenie, że w celu zmniejszenia obecnego zapotrzebowania na moc cieplną dla celów grzewczych należy realizować kompleksową termomodernizację budynków. Przed przystąpieniem do tego przedsięwzięcia należy wykonać audyty energetyczne budynków, które określą najefektywniejszy ekonomicznie sposób jego realizacji. Jednocześnie audyt energetyczny budynku jest podstawą do ubiegania się o przyznanie kredytu i premii na przedsięwzięcia termomodernizacyjne. Zakłada się, że do roku 2030 zostanie poddanych termomodernizacji 100 % zasobów zakwalifikowanych, w opracowaniu, do tego przedsięwzięcie. Przyjmuje się, że realizacja tych przedsięwzięć będzie równomiernie rozłożona w czasie. Do finansowania tych przedsięwzięć należy wykorzystywać odpowiednie projekty zgłoszone do dofinansowania w ramach RPOWP 2014 – 2020 lub POiŚ 2014 – 2020 zgodnie z załącznikiem 13.4 do Strategii Zintegrowanych Inwestycji Terytorialnych BOF na lata 2014 – 2020.
5. Podtrzymuje się założenie, że w celu obniżenia obecnego zużycia energii cieplnej przez wewnętrzne instalacje c.o. należy przeprowadzić kompleksową ich modernizację. Zakłada się, że instalacje te, do roku 2030, zostaną zmodernizowane w 100 %. Przyjmuje się, że realizacja tych przedsięwzięć będzie rozłożona równomiernie w czasie. Modernizacje instalacji wewnętrznych powinny stanowić element kompleksowej termomodernizacji budynków co umożliwi skorzystanie ze źródeł dofinansowania opisanych powyżej.
6. Podtrzymuje się założenie, że w celu obniżenia obecnego zużycia energii cieplnej przez węzły cieplne bez urządzeń automatycznej regulacji oraz typu bezpośredniego należy przeprowadzić ich modernizację. Zakłada się, że węzły te, do roku 2030, zostaną zmodernizowane w 100 %. Przyjmuje się, że realizacja tych przedsięwzięć będzie rozłożona równomiernie w czasie.

Realizacja powyższych modernizacji węzłów cieplnych jest obecnie realizowana przez MPEC Sp. z o.o. w Białymstoku i zgodnie z opracowaniem pt. „Modernizacja systemu ciepłowniczego miasta Białegostoku w zakresie sieci ciepłowniczych w latach 2013 – 2020” planowana jest dalsza modernizacja tego typu węzłów cieplnych.

7. Podtrzymuje się założenie, że zgodnie z planami MPEC Sp. z o.o., do roku 2030 wszystkie grupowe węzły ciepłownicze, stanowiące własność tej firmy, zostaną zastąpione przez węzły indywidualne w celu podniesienia standardów zaopatrywania istniejących odbiorców w energię ciepłą. Przyjmuje się, że realizacja tych przedsięwzięć będzie równomiernie rozłożona w czasie. Takie modernizacje w okresie od 2012 do 2016 roku miały już miejsce, o czym świadczy zmniejszenie liczby węzłów grupowych istniejących w 2015 roku.
8. Podtrzymuje się założenie, że Miejskie Przedsiębiorstwo Energetyki Ciepłej Sp. z o.o. w Białymstoku będzie modernizowało istniejące sieci przesyłowe typu kanałowego. W okresie od 2012 do 2016 roku tego typu modernizacje były realizowane o czym świadczy przyrost sieci preizolowanych, który przewyższa całkowity przyrost długości sieci ciepłowniczych w tym okresie. Przyjmuje się, że realizacja tych przedsięwzięć będzie rozłożona równomiernie w czasie. Dalsze modernizacje sieci ciepłowniczych są zapisane w planach MPEC (na dalsze lata) w opracowaniu pt. „Modernizacja systemu ciepłowniczego miasta Białegostoku w zakresie sieci ciepłowniczych w latach 2013 – 2020”. Ponadto zgodnie z załącznikiem 13.3 do Strategii Zintegrowanych Inwestycji Terytorialnych BOF na lata 2014 – 2020 zgłoszone zostały projekty komplementarne (dotyczące przebudowy sieci ciepłowniczej Białegostoku oraz budowy nowych sieci dla podłączenia kolejnych odbiorców) do dofinansowania w ramach POIiŚ 2014 – 2020 oraz POWP 2014 – 2020 w trybie pozakonkursowym.
9. Przyjmuje się, że w analizowanym okresie czasu będzie realizowane budownictwo mieszkaniowe w wymiarze 2830 mieszkań, z czego na budownictwo wielorodzinne będzie przypadało 2264 mieszkania (tj. 80 %), zaś na budownictwo jednorodzinne 566 mieszkań (tj. 20%) tych zasobów. Wymagane powierzchnie terenów, pod to budownictwo, znajdują pokrycie na obszarach posiadających plany zagospodarowania przestrzennego. Przyjmuje się, że realizacja tych obiektów będzie rozłożona równomiernie w czasie.
10. Przyjmuje się, że zaplanowane i zadeklarowane do realizacji, nowe inwestycje zostaną zrealizowane w 100 % zgodnie z podanym (przez inwestorów oraz MPEC) harmonogramem ich wykonania lub ich podłączenia do systemu ciepłowniczego (wg danych MPEC).
11. Istniejący system ciepłowniczy dysponuje rezerwą mocy cieplnej źródeł ciepła w stosunku do obecnych mocy zamówionych przez odbiorców. W roku 2015 stopień wykorzystania mocy produkcyjnych wynosił: dla EC – 76,2 %; dla Ciepłowni Zachód – 27,9 % i dla ZUOK – 11,6 %.
12. Istniejące systemy: elektroenergetyczny i gazowniczy dysponują znacznymi rezerwami, które powinny być wykorzystywane poprzez bieżącą rozbudowę tych systemów. Planowane przedsięwzięcia modernizacyjne i rozwojowe, przedstawione przez PGE Dystrybucja S.A. Oddział Białystok oraz Polska Spółka Gazownictwa Sp. z o.o. Oddział w Warszawie Zakład

w Białymstoku są zgodne z założeniami przyjętymi w obowiązującym „Studium uwarunkowań i kierunków zagospodarowania przestrzennego miasta Białegostoku” – co zapewnia zabezpieczenie potrzeb energetycznych oraz zapotrzebowania na paliwo gazowe dla obecnych i przyszłych odbiorców.





# STUDIUM UWARUNKOWAŃ I KIERUNKÓW ZAGOSPODAROWANIA PRZESTRZENNEGO BIAŁEGOSTOKU

## POLITYKA PRZESTRZENNA



### OZNACZENIA

#### OGÓLNE:

- granica miasta
- ulice układu podstawowego
- tereny i linie kolejowe PKP
- tereny zamknięte PKP
- tereny zamknięte inne
- 2 numer strefy strukturalnej
- linie elektroenergetyczne 110 kV
- linie elektroenergetyczne 220 kV

#### OBSZAR DO ZACHOWANIA I MODERNIZACJI:

Wody powierzchniowe  
stawy, rzeki i ciekły wodne - utrzymanie i ochrona przed zanieczyszczeniami

#### Tereny zieleni miejskiej istniejące

- lasy
- lasy parkowe
- parki
- zieleni miejska
- tereny sportowo-rekreacyjne
- ogrody działkowe
- ogrody działkowe - rezerwa pod inwestycje
- cmentarze czynne
- cmentarze nieczynne

#### Pozostałe tereny

- tereny poeksploatacyjne - do rekultywacji na tereny rekreacji, zieleni i zabudowy usługowej
- tereny przemysłowe, bazy, składy i rzemiosło - do sukcesywnej modernizacji i uzupełnień i przekształceń
- pozostałe tereny zabudowane - do sukcesywnej modernizacji i uzupełnień
- niezabudowane do utrzymania i przekształceń

#### OBSZARY STRATEGICZNE, KTÓRE MOGĄ BYĆ PRZEZNACZONE DO:

- rehabilitacji
- przekształceń
- zabudowy mieszkaniowo-usługowej
- zabudowy usługowej
- zabudowy rzemieślniczej i usługowej
- zabudowy produkcyjnej i usługowej
- budowy baz i składów
- lotnisko
- poszerzenia cmentarzy

4.3 oznaczenie obszarów strategicznych (oznaczenie strefy - nr obszaru strategicznego)

#### PROJEKTOWANE TERENY ZIELENI:

- tereny zieleni urządzonej
- tereny sportowo-rekreacyjne

#### MIEJSCA SZCZEGÓLNE DO UWZGLĘDNIENIA W PLANOWANIU I DECYZJACH ADMINISTRACYJNYCH:

- granica strefy ochrony konserwatorskiej A i B
- granica strefy ochrony konserwatorskiej K
- granice istniejących rezerwatów przyrody
- miejsca ekspozowane
- dominanty i identyfikatory przestrzeni
- historyczne osie kompozycyjne

#### POLITYKA PLANISTYCZNA

- obszar szczególnej polityki w celu ukształtowania środowiska o najwyższej jakości przestrzeniach publicznych (studia, konkursy)
- system przyrodniczy miasta
- kierunki powiązań przyrodniczych
- teren do obciążenia prawną formą ochrony przyrody
- granica obszaru dla, którego istnieje obowiązek sporządzania miejsc. planu zagosp. przestrzen. na podstawie przepisów szczególnych
- granica obszaru do scalenia i podziału
- obszary rozmieszczenia obiektów handlowych o pow. sprzedaży powyżej 2000 m<sup>2</sup> I kat.
- obszary rozmieszczenia obiektów handlowych o pow. sprzedaży powyżej 2000 m<sup>2</sup> II kat.
- kierunki powiązań międzygminnych





# STUDIUM UWARUNKWAŃ I KIERUNKÓW ZAGOSPODAROWANIA PRZESTRZENNEGO BIAŁEGOSTOKU

## KIERUNKI ROZWOJU INFRASTRUKTURY

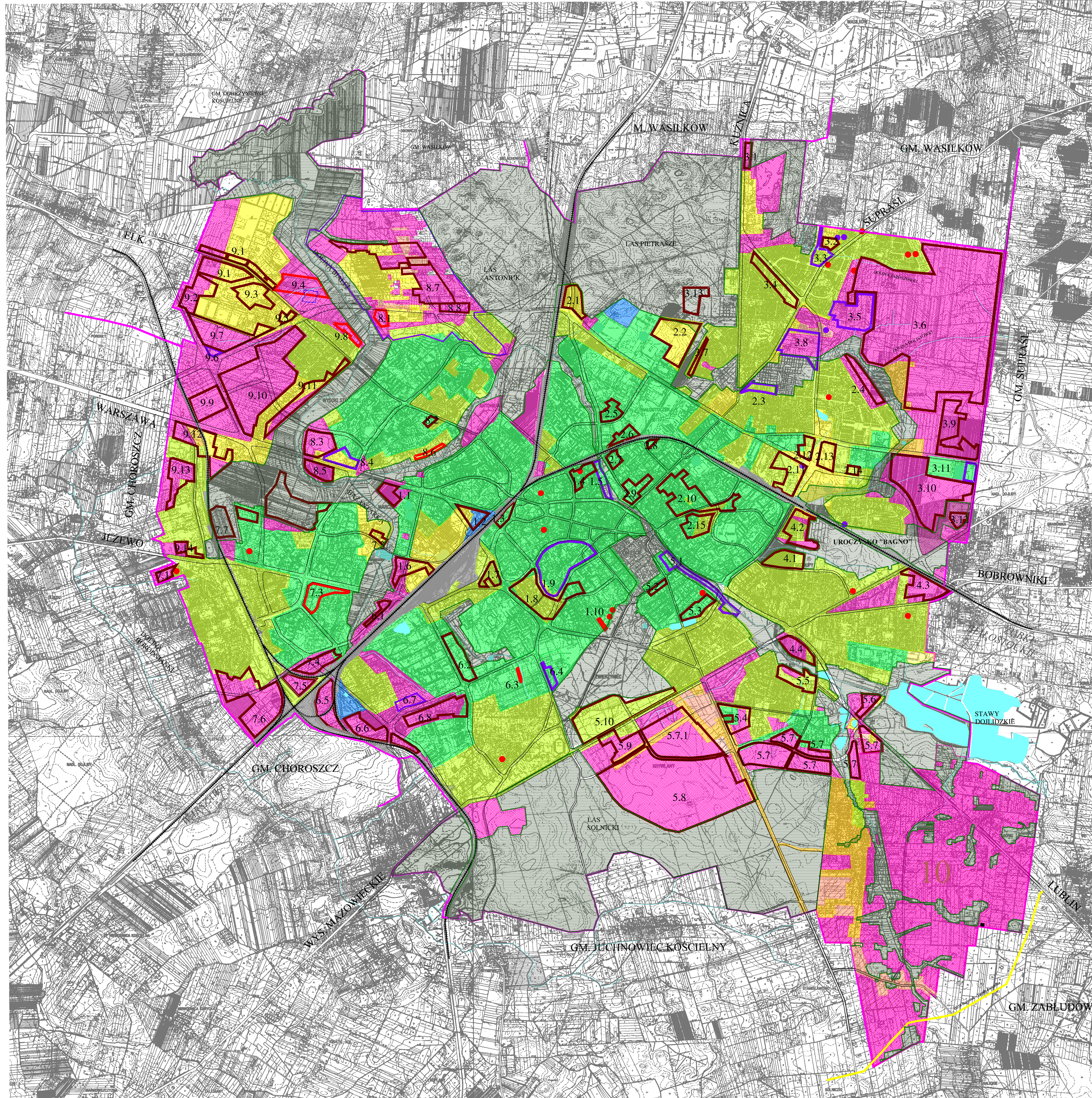

### OZNACZENIA

- granica miasta
- rzeki, ciekі wodne
- stawy
- tereny kolejowe
- granica systemu przyrodniczego
- obszar systemu przyrodniczego

### OBSZARY Z BRAKIEM WYPOSAŻENIA W INFRASTRUKTURĘ

- brak wszystkich mediów
- brak kanalizacji, gazu i centralnego ogrzewania
- brak kanalizacji i centralnego ogrzewania
- brak gazu i centralnego ogrzewania
- brak centralnego ogrzewania
- bez braków infrastruktury

### PRIORYTETY W REALIZACJI INFRASTRUKTURY

- obszary zabudowane z brakami mediów - według potrzeb
- obszary, dla których sporządzono miejscowe plany
  - obszary, dla których sporządza się miejscowe plany
  - pozostałe obszary strategiczne

### OBSZARY PRZEWIDZIANE DO OBJĘCIA SYSTEMEM INFRASTRUKTURY TECHN. NA TERENACH WŁĄCZONYCH DO BIAŁEGOSTOKU PO 1.01.2006 R.

- w zakresie sieci wodociągowej, kanalizacji sanitarnej, kanalizacji deszczowej, sieci gazowej, sieci energetycznej i telekomunikacyjnej

### INWESTYCJE CELU PUBLICZNEGO O ZNACZENIU PONADLOKALNYM

- istniejący gazociąg wysokiego ciśnienia Białystok - Turośń Kościelna
- istniejąca stacja bazowa telefonii komórkowej - Halickie





## **CZEŚĆ II – ZAŁĄCZNIKI NR 1, 2, 3 i 4**

# **ZAŁĄCZNIK NR 1**

### **CHARAKTERYSTYKA ISTNIEJĄCYCH ODBIORCÓW CIEPŁA - OBJĘTYCH ANKIETAMI**

## CHARAKTERYSTYKA BUDOWNICTWA WIELORODZINNEGO

Lp.	Adres	Technologia i rok wykonania	Rodzaj budynku i opis docieplenia	Kubatura	Powierzchnia	Zap. na moc dla c.o.	Zap. na moc dla c.w.u. max.	Zap. na moc dla c.w.u. śr.	Zawory termost.	Wodom. c.w.u.	Liczba mieszkań	Wsp. q <sub>v</sub>	Wsp. E	Ocena energochłonności budynku
				[m <sup>3</sup> ]	[m <sup>2</sup> ]	[kW]	[kW]	[kW]	[%]	[%]	[szt.]	[W/m <sup>3</sup> ]	[kWh/rok m <sup>2</sup> ]	
1	2	3	4	5	6	7	8	9	10	11	12	13	14	15
<b>Budynki Białostockiej Spółdzielni Mieszkaniowej</b>														
1	Antoniukowska 1	mieszana 1993	mieszkalny - doc. śc. szczytowe, <b>podł., stropod., reg. c.o.</b>	6 012,0	1 248,2	272,21	184,62	54,95	100%	100%	30	13,5	153,3	mało energochłonne
2	Antoniukowska 1A	mieszana 1993	mieszkalny - <b>doc. ściany., stropod., reg. c.o.</b>	14 170,0	2 908,5				100%	100%	60			
3	Antoniukowska 3	tradyc.1971	mieszkalny - doc. stropodach i ściany	14 147,4	3 148,0	175,00	237,47	86,00	100%	100%	75	12,4	130,1	mało energochłonne
4	Antoniukowska 3A	tradyc.1972	mieszkalny - doc. stropodach i ściany	14 147,4	3 148,0	166,00	237,00	87,00	100%	100%	75	11,7	123,4	mało energochłonne
5	Antoniukowska 3B	tradyc.1973	mieszkalny - doc. stropodach i ściany	14 147,4	3 148,0	168,00	237,00	84,84	100%	100%	75	11,9	124,9	mało energochłonne
6	Antoniukowska 5A	tradyc.1974	mieszkalny - doc. stropodach i ściany	14 147,0	3 148,0	163,00	237,47	85,60	100%	100%	75	11,5	121,2	mało energochłonne
7	Antoniukowska 15	tradyc.1972	mieszkalny - doc. stropodach i ściany	12 697,0	3 390,0	199,91	237,47	91,67	100%	100%	75	15,7	138,0	mało energochłonne
8	Antoniukowska 15A	tradyc.1972	mieszkalny - doc. stropodach i ściany	12 697,0	3 950,0	199,91	237,47	92,93	100%	100%	75	15,7	118,4	mało energochłonne
9	Antoniukowska 15B	tradyc.1972	mieszkalny - doc. stropodach i ściany	12 697,0	3 390,0	197,34	237,47	91,06	100%	100%	75	15,5	136,2	mało energochłonne
10	Antoniukowska 17	tradyc.1971	mieszkalny - doc. stropodach i ściany	12 697,0	3 390,0	197,34	237,47	91,45	100%	100%	75	15,5	136,2	mało energochłonne
11	Antoniukowska 17A	tradyc.1972	mieszkalny - doc. stropodach i ściany	12 697,0	3 390,0	197,34	237,47	92,98	100%	100%	75	15,5	136,2	mało energochłonne
12	Antoniukowska 17B	tradyc.1972	mieszkalny - doc. stropodach i ściany	12 697,0	3 390,0	197,34	237,47	93,42	100%	100%	75	15,5	136,2	mało energochłonne
13	Antoniukowska 19	tradyc.1971	mieszkalny - doc. stropodach i ściany	12 607,0	3 390,0	189,65	237,47	93,42	100%	100%	75	15,0	130,9	mało energochłonne
14	Antoniukowska 19A	tradyc.1971	mieszkalny - doc. stropodach i ściany	12 697,0	3 390,0	189,65	237,47	93,42	100%	100%	75	14,9	130,9	mało energochłonne
15	Antoniukowska 19B	tradyc.1970	mieszkalny - doc. stropodach i ściany	12 697,0	3 390,0	189,65	237,47	93,42	100%	100%	75	14,9	130,9	mało energochłonne
16	Antoniukowska 23	OWT-67 1975	mieszkalny - doc. stropodach i ściany	17 174,0	3 919,6	269,24	97,98	97,98	100%	100%	89	15,7	160,8	mało energochłonne
17	Al. Solidarności 2	OWT-67 1977	mieszkalny - doc. ściany	23 222,7	5 269,4	452,47	353,70	121,95	100%	100%	115	19,5	200,9	średnio energochłonne
18	Al. Solidarności 6	OWT-67 1977	mieszkalny - doc. ściany	23 222,7	5 269,4	452,47	353,70	125,90	100%	100%	116	19,5	200,9	średnio energochłonne
19	Al. Solidarności 8	OWT-67 1976	mieszkalny - doc. ściany	23 222,7	5 269,4	452,47	353,70	124,40	100%	100%	110	19,5	200,9	średnio energochłonne
20	Broniewskiego 5	OWT-67 1976	mieszkalny - doc. ściany	23 222,7	5 269,4	452,47	353,70	123,49	100%	100%	116	19,5	200,9	średnio energochłonne
21	Broniewskiego 6	tradyc.1974	mieszkalny - doc. stropodach i ściany	18 062,0	5 535,0	267,76	351,46	137,95	100%	100%	104	14,8	113,2	mało energochłonne
22	Broniewskiego 6A	tradyc.1973	mieszkalny - doc. stropodach i ściany	18 062,0	5 535,0	267,76	251,73	145,54	100%	100%	104	14,8	113,2	mało energochłonne
23	Broniewskiego 6B	tradyc.1970	mieszkalny - doc. stropodach i ściany	18 062,0	5 535,0	267,76	351,46	119,59	100%	100%	105	14,8	113,2	mało energochłonne
24	Broniewskiego 6C	tradyc.1970	mieszkalny - doc. stropodach i ściany	18 062,0	5 535,0	267,76	351,46	115,83	100%	100%	105	14,8	113,2	mało energochłonne
25	Broniewskiego 7	tradyc.1966	mieszkalny - doc. stropodach i ściany	7 637,0	1 774,8	107,88	137,70	51,30	100%	100%	45	14,1	142,2	mało energochłonne
26	Wierzbowa 3	OWT-67 1975	mieszkalny - doc. ściany	17 174,2	3 919,6	269,24	251,81	100,98	100%	100%	88	15,7	160,8	mało energochłonne
27	Wierzbowa 3A	tradyc.1992	mieszkalny - doc. stropod., ściany, <b>reg. c.o.</b>	9 475,0	1 967,0	<b>164,88</b>	228,39	65,67	100%	100%	30	9,7	109,5	mało energochłonne
28	Wierzbowa 3B	tradyc.1992	mieszkalny - doc. stropod., ściany, <b>reg. c.o.</b>	7 494,0	1 452,0				100%	100%	24	9,7	117,4	mało energochłonne
29	Wierzbowa 5	tradyc.1968	mieszkalny - doc. stropodach i ściany	18 062,0	5 535,0	267,76	351,45	111,81	100%	100%	105	14,8	113,2	mało energochłonne
30	Wierzbowa 5A	tradyc.1968	mieszkalny - doc. stropodach i ściany	18 062,0	5 535,0	267,76	351,46	118,64	100%	100%	105	14,8	113,2	mało energochłonne
31	Wierzbowa 5B	tradyc.1969	mieszkalny - doc. stropodach i ściany	18 062,0	5 535,0	267,76	351,45	110,78	100%	100%	105	14,8	113,2	mało energochłonne
32	Białostoczek 3	OWT 1978	mieszkalny - doc. ściany	3 084,0	647,7	43,85	72,20	21,30	100%	100%	15	14,2	158,4	mało energochłonne
33	Białostoczek 5	OWT 1978	mieszkalny - doc. ściany	3 119,5	647,7	54,81	72,20	20,85	100%	100%	15	17,6	198,0	mało energochłonne
34	Białostoczek 7	OWT 1978	mieszkalny - doc. ściany	8 993,9	2 159,0	161,86	160,44	65,86	100%	100%	50	18,0	175,4	mało energochłonne
35	Białostoczek 9	OWT 1978	mieszkalny - doc. ściany	6 770,0	1 622,0	118,91	130,84	45,93	100%	100%	35	17,6	171,6	mało energochłonne
36	Białostoczek 11	OWT 1979	mieszkalny - doc. ściany	17 447,4	4 081,8	336,83	276,39	113,09	100%	100%	94	19,3	193,1	średnio energochłonne
37	Białostoczek 12	OWT 1979	mieszkalny - doc. ściany	7 093,0	1 621,5	<b>82,22</b>	61,88	61,88	100%	100%	35	11,6	118,7	mało energochłonne
38	Białostoczek 13A	OWT 1979	mieszkalny - doc. ściany	17 447,4	4 081,8	298,00	276,39	75,33	100%	100%	94	17,1	170,9	mało energochłonne
39	Białostoczek 14	OWT 1979	mieszkalny - doc. ściany	7 093,0	1 621,5	<b>91,65</b>	134,71	68,82	100%	100%	35	12,9	132,3	mało energochłonne



40	Białostoczek 15	OWT 1979	mieszkalny - doc. ściany	17 447,4	4 097,2	318,96	276,39	81,42	100%	100%	95	18,3	182,2	średnio energochłonne
41	Białostoczek 17	OWT 1979	mieszkalny - doc. ściany	17 447,4	4 081,8	289,19	276,39	81,42	100%	100%	94	16,6	165,8	mało energochłonne
42	Białostoczek 19A	OWT 1978	mieszkalny - doc. ściany	17 447,4	4 077,3	348,75	276,39	80,14	100%	100%	103	20,0	200,2	średnio energochłonne
43	Białostoczek 16	OWT 1989	mieszkalny - doc. ściany	11 417,0	2 459,0	298,13	276,39	89,54	100%	100%	35	13,3	144,5	mało energochłonne
44	Białostoczek 18	OWT 1989	mieszkalny - doc. ściany	10 995,0	2 355,6				100%	100%	39	13,3	145,3	mało energochłonne
45	Białostoczek 22	OWT 1980	mieszkalny - doc. ściany	14 936,0	3 385,0	760,55	592,12	194,81	100%	100%	59	17,5	180,7	mało energochłonne
46	Białostoczek 24	OWT 1980	mieszkalny - doc. ściany	16 314,0	3 365,3				100%	100%	62	17,5	198,5	mało energochłonne
47	Radzywińska 10	OWT 1980	mieszkalny - doc. ściany	12 208,0	2 523,8				100%	100%	46	17,5	198,1	mało energochłonne
48	Białostoczek 26	OWT 1979	mieszkalny - doc. ściany	10 331,0	2 415,0	351,84	295,40	117,90	100%	100%	45	15,3	153,0	mało energochłonne
49	Białostoczek 28	OWT 1979	mieszkalny - doc. ściany	7 046,0	1 637,0				100%	100%	35	15,3	154,0	mało energochłonne
50	Białostoczek 30	OWT 1979	mieszkalny - doc. ściany	5 643,5	1 324,0				100%	100%	25	15,3	152,5	mało energochłonne
51	Białostoczek 27	OWT 1980	mieszkalny - doc. ściany	4 703,0	1 091,2	180,01	232,17	93,34	100%	100%	20	38,3	386,1	bardzo energochłonne
52	Białostoczek 29	OWT 1981	mieszkalny - doc. ściany	9 066,1	2 178,1				100%	100%	40	0,0	0,0	mało energochłonne
53	Białostoczek 31	OWT 1981	mieszkalny - doc. ściany	3 787,0	596,8				100%	100%	16	0,0	0,0	mało energochłonne
54	Białostoczek 32	OWT 1980	mieszkalny - doc. ściany	9 368,0	2 178,0	343,63	354,32	115,60	100%	100%	40	12,3	124,1	mało energochłonne
55	Białostoczek 34	OWT 1980	mieszkalny - doc. ściany	5 591,0	1 309,8				100%	100%	24	12,3	123,1	mało energochłonne
56	Olsztyńska 1	OWT 1980	mieszkalny - doc. ściany	5 511,0	1 309,8				100%	100%	24	12,3	121,4	mało energochłonne
57	Olsztyńska 1A	cegła 1992	mieszkalny - doc. ściany	7 411,0	1 434,8				100%	100%	25	12,3	149,0	mało energochłonne
58	Białostoczek 23	OWT 1980	mieszkalny - doc. ściany	6 858,5	1 636,3	337,00	267,10	124,95	100%	100%	30	16,2	158,7	mało energochłonne
59	Zagumienna 4	OWT 1980	mieszkalny - doc. ściany	4 768,3	1 091,2				100%	100%	20	16,2	165,4	mało energochłonne
60	Zagumienna 8	OWT 1980	mieszkalny - doc. ściany	9 203,3	2 178,0				100%	100%	40	16,2	160,0	mało energochłonne
61	Białostoczek 25	OWT 1980	mieszkalny - doc. ściany	4 722,2	1 091,2	338,50	314,32	160,89	100%	100%	20	13,3	134,4	mało energochłonne
62	Sokółska 11	OWT 1980	mieszkalny - doc. ściany	11 669,9	2 728,5				100%	100%	50	13,3	132,8	mało energochłonne
63	Zagumienna 10	OWT 1980	mieszkalny - doc. ściany	9 123,4	2 178,2				100%	100%	40	13,3	130,0	mało energochłonne
64	I Armii Woj. Polskiego 29	cegła 1999	mieszkalny	10 557,0	1 972,8	133,77	120,80	50,52	100%	100%	40	12,7	158,7	mało energochłonne
65	I Armii Woj. Polskiego 32D	cegła 2005	mieszkalny	13 730,2	2 651,1	138,61	193,76	68,31	100%	100%	56	10,1	122,4	mało energochłonne
66	Buska 10	cegła 1995	mieszkalny	8 834,0	1 651,9	472,81	253,31	78,72	100%	100%	32	13,3	166,0	mało energochłonne
67	Buska 12	cegła 1997	mieszkalny	2 510,0	361,3				100%	100%	9	13,3	215,7	mało energochłonne
68	Buska 14	cegła 1995	mieszkalny	6 169,0	1 224,6				100%	100%	26	13,3	156,4	mało energochłonne
69	Buska 19	cegła 1995	mieszkalny	5 771,0	1 063,8				100%	100%	24	13,3	168,4	mało energochłonne
70	Buska 21	cegła 1995	mieszkalny	6 179,0	1 232,0				100%	100%	25	13,3	155,7	mało energochłonne
71	Buska 23	cegła 1995	mieszkalny	6 179,0	1 231,3				100%	100%	25	13,3	155,8	mało energochłonne
72	Kozłowa 3	OWT 1983	mieszkalny - doc. śc. szczytowe, podł., reg. c.o.	4 486,0	864,0	149,08	129,42	52,82	100%	100%	16	15,3	186,0	mało energochłonne
73	Kozłowa 5	OWT 1983	mieszkalny - doc. śc. szczytowe, podł., stropod., reg. c.o.	5 255,0	1 057,0				100%	100%	16	14,5	178,1	mało energochłonne
74	Kozłowa 26	OWT 1978	mieszkalny - doc. ściany	6 770,0	1 622,0	115,40	130,84	45,69	100%	100%	35	17,0	166,5	mało energochłonne
75	Kozłowa 28	OWT 1993	mieszkalny	12 674,0	3 438,0	143,27	162,69	41,22	100%	100%	37	11,3	97,5	mało energochłonne
76	Kozłowa 29	OWT 1978	mieszkalny - doc. ściany	6 772,0	1 622,0	153,37	166,00	40,46	100%	100%	35	14,4	140,4	mało energochłonne
77	Kozłowa 29A	cegła 1992	mieszkalny	3 901,0	1 359,8				100%	100%	8	14,4	96,5	mało energochłonne
78	Kozłowa 30	OWT 1977	mieszkalny - doc. ściany	6 770,0	1 622,0	116,76	130,84	44,64	100%	100%	35	17,2	168,5	mało energochłonne
79	Kozłowa 31	OWT 1978	mieszkalny - doc. ściany	3 074,2	647,6	60,75	72,20	24,57	100%	100%	15	19,8	219,5	średnio energochłonne
80	Kozłowa 32	OWT 1978	mieszkalny - doc. ściany	6 770,0	1 622,0	107,93	130,84	53,38	100%	100%	35	15,9	155,7	mało energochłonne
81	Kozłowa 33	OWT 1978	mieszkalny - doc. ściany	8 993,9	2 159,0	145,55	160,44	54,13	100%	100%	50	16,2	157,8	mało energochłonne
82	Kozłowa 34	OWT 1977	mieszkalny - doc. ściany	4 579,0	1 079,5	86,15	101,65	36,43	100%	100%	25	18,8	186,8	średnio energochłonne
83	Kozłowa 35	OWT 1978	mieszkalny - doc. ściany	4 533,3	1 079,3	70,95	101,65	29,14	100%	100%	25	15,7	153,8	mało energochłonne
84	Kozłowa 8	OWT 1983	mieszkalny - doc. śc. szczytowe, podł., stropod., reg. c.o.	4 013,0	651,0	261,99	200,46	103,23	100%	100%	12	14,6	210,5	mało energochłonne
85	Kozłowa 10	OWT 1983	mieszkalny - doc. śc. szczytowe, podł., stropod., reg. c.o.	6 583,0	1 302,0				100%	100%	24	0,0	172,6	mało energochłonne
86	Gołdapska 10	OWT 1984	mieszkalny - doc. śc. szczytowe, podł., stropod., reg. c.o.	7 362,0	1 519,0				100%	100%	28	0,0	165,5	mało energochłonne

87	Kozłowa 36	OWT 1978	mieszkalny - doc. ściany	4 551,5	1 079,3	77,09	101,65	41,66	100%	100%	25	16,9	167,2	mało energochłonne
88	Gołdapska 4	OWT 1982	mieszkalny - doc. śc. szczytowe, <b>podł., stropod., reg. c.o.</b>	7 898,4	1 619,2	358,00	271,30	87,75	100%	100%	30	15,6	178,5	mało energochłonne
89	Gołdapska 6	OWT 1982	mieszkalny - doc. śc. szczytowe, <b>podł., stropod., reg. c.o.</b>	6 132,9	1 338,0				100%	100%	20	15,6	167,7	mało energochłonne
90	Gołdapska 8	OWT 1982	mieszkalny - doc. śc. szczytowe, <b>podł., stropod., reg. c.o.</b>	8 864,8	1 875,4				100%	100%	30	15,6	173,0	mało energochłonne
91	Białostoczek 36	OWT 1980	miesz. - doc. ściany szczyt, <b>podł.</b>	3 862,4	873,0	62,00	196,72	14,60	100%	100%	16	4,2	43,6	mało energochłonne
92	Olsztyńska 3	OWT 1980	miesz. - doc. ściany szczyt, <b>podł.</b>	7 724,9	1 742,5				100%	100%	32	16,5	43,7	mało energochłonne
93	Olsztyńska 5	OWT 1980	miesz. - doc. ściany szczyt, <b>podł.</b>	3 130,2	653,4				100%	100%	12	16,5	47,2	mało energochłonne
94	Olsztyńska 2	OWT 1980	mieszkalny - doc. ściany	2 949,0	654,8	240,70	172,30	60,54	100%	100%	12	17,7	186,2	mało energochłonne
95	Olsztyńska 4	OWT 1980	mieszkalny - doc. ściany	2 949,0	654,8				100%	100%	12	17,7	186,2	mało energochłonne
96	Olsztyńska 6	OWT 1980	mieszkalny - doc. ściany	7 724,9	1 637,1				100%	100%	30	17,7	195,1	mało energochłonne
97	Radzymińska 2A	cegła 1997	mieszkalny	20 218,0	3 927,7	218,38	223,60	88,54	100%	100%	80	10,8	130,1	mało energochłonne
98	Radzymińska 8	OWT 1980	mieszkalny - doc. ściany	6 111,7	1 309,4	112,47	143,74	79,06	100%	100%	24	9,2	100,5	mało energochłonne
99	Olsztyńska 10	OWT 1980	mieszkalny - doc. ściany	6 111,0	1 309,4				100%	100%	24	9,2	100,5	mało energochłonne
100	Olsztyńska 7	OWT 1981	mieszkalny - doc. ściany	6 260,4	1 309,4				100%	100%	24	17,8	199,3	mało energochłonne
101	Olsztyńska 9	OWT 1981	mieszkalny - doc. ściany	4 676,1	982,4	250,51	184,82	96,90	100%	100%	18	17,8	198,4	mało energochłonne
102	Olsztyńska 11	OWT 1981	mieszkalny - doc. ściany	3 130,2	654,7				100%	100%	12	17,8	199,3	mało energochłonne
103	Radzymińska 4	OWT 1979	mieszkalny - doc. ściany	7 153,0	1 637,0				345,22	302,10	82,84	100%	100%	30
104	Radzymińska 6	OWT 1979	mieszkalny - doc. ściany	5 643,5	1 324,0	100%	100%	20				14,0	139,6	mało energochłonne
105	Radzymińska 8	OWT 1979	mieszkalny - doc. ściany	11 868,8	2 727,5	100%	100%	50				14,0	142,5	mało energochłonne
106	Radzymińska 42	OWT 1979	mieszkalny - doc. śc. szczytowe, <b>podł., stropod., regul. c.o.</b>	6 244,5	1 320,7	297,60	245,17	83,24	100%	100%	20	14,0	155,2	mało energochłonne
107	Radzymińska 44	OWT 1986	mieszkalny - doc. śc. szczytowe, <b>podł., stropod., regul. c.o.</b>	10 493,0	2 154,0				100%	100%	40	14,0	159,9	mało energochłonne
108	Radzymińska 46	OWT 1980	mieszkalny - doc. śc. szczytowe, <b>podł., stropod., regul. c.o.</b>	4 474,9	864,2				100%	100%	16	14,0	170,0	mało energochłonne
109	Radzymińska 15	OWT 1983	mieszkalny - doc. ściany	13 900,2	2 941,0	305,57	244,38	100,76	100%	100%	50	15,3	169,1	mało energochłonne
110	Radzymińska 17	OWT 1983	mieszkalny - doc. ściany	6 092,0	1 251,0				100%	100%	16	15,3	174,2	mało energochłonne
111	Radzymińska 18	OWT 1981	mieszkalny - doc. ściany	16 296,4	3 379,2				923,54	701,15	285,51	100%	100%	72
112	Radzymińska 20	OWT 1981	mieszkalny - doc. ściany	16 296,4	3 379,2	100%	100%	72				14,2	159,9	mało energochłonne
113	Radzymińska 22	OWT 1979	mieszkalny - doc. ściany	16 296,4	3 379,2	100%	100%	59				14,2	159,9	mało energochłonne
114	Radzymińska 26	OWT 1979	mieszkalny - doc. ściany	16 296,4	3 379,2	100%	100%	61				14,2	159,9	mało energochłonne
115	Radzymińska 24	cegła 1991	mieszkalny - doc. śc. szczytowe, <b>podł., stropod., regul. c.o.</b>	13 652,6	2 637,3	179,80	159,33	67,29	100%	100%	49	13,2	159,5	mało energochłonne
116	Radzymińska 40	OWT 1986	mieszkalny - doc. ściany	17 741,8	3 872,0	258,71	228,80	100,80	100%	100%	71	14,6	156,4	mało energochłonne
117	Radzymińska 5	cegła 1991	mieszkalny	10 627,0	2 069,5	139,83	197,55	79,02	100%	100%	24	13,2	158,1	mało energochłonne
118	Radzymińska 7	OWT 1986	mieszkalny - doc. ściany	8 661,5	1 886,2	170,92	194,00	65,90	100%	100%	29	12,0	128,7	mało energochłonne
119	Radzymińska 9	OWT 1986	mieszkalny - doc. ściany	5 610,2	1 315,0				100%	100%	20	12,0	119,6	mało energochłonne
120	Sokóleńska 3	OWT 1981	mieszkalny - doc. ściany	7 133,0	1 638,0				325,52	267,10	104,69	100%	100%	30
121	Sokóleńska 5	OWT 1980	mieszkalny - doc. ściany	7 133,0	1 638,0	100%	100%	30				15,2	155,0	mało energochłonne
122	Sokóleńska 7	OWT 1980	mieszkalny - doc. ściany	7 140,0	1 633,0	100%	100%	30				15,2	155,6	mało energochłonne
123	Zagumienna 5	OWT 1981	miesz. - doc. ściany szczyt, <b>podł.</b>	6 788,3	1 637,3	329,35	319,01	162,75	100%	100%	30	13,3	129,4	mało energochłonne
124	Zagumienna 7	OWT 1981	miesz. - doc. ściany szczyt, <b>podł.</b>	6 895,8	1 148,9				100%	100%	30	19,1	187,4	średnio energochłonne
125	Zagumienna 9	OWT 1981	miesz. - doc. ściany szczyt, <b>podł.</b>	4 676,0	1 627,0				100%	100%	20	19,1	89,7	średnio energochłonne
126	Zagumienna 11	OWT 1981	miesz. - doc. ściany szczyt, <b>podł.</b>	6 326,0	1 591,0				100%	100%	20	19,1	124,1	średnio energochłonne
127	Zagumienna 13	OWT 1984	mieszkalny - doc. śc. szczyt., <b>podł., stropod., regul. c.o.</b>	6 092,0	1 251,0	208,30	177,94	59,89	100%	100%	16	17,8	203,4	mało energochłonne
128	Zagumienna 13A	OWT 1994	mieszkalny	1 496,0	347,6				100%	100%	5	19,0	179,8	średnio energochłonne
129	Zagumienna 15	OWT 1984	mieszkalny - doc. śc. szczyt., <b>podł., stropod., regul. c.o.</b>	2 041,0	646,0				100%	100%	12	19,0	132,0	średnio energochłonne
130	Sitarska 52	OWT 1983	mieszkalny - doc. śc. szczyt., <b>podł., stropod., regul. c.o.</b>	2 041,0	646,0				100%	100%	12	19,0	132,0	średnio energochłonne
131	Sokóleńska 15	OWT 1981	miesz. - doc. ściany szczyt, <b>podł.</b>	6 754,3	1 637,3	326,21	434,73	131,13	100%	100%	30	11,7	113,0	mało energochłonne
132	Sokóleńska 17	OWT 1981	miesz. - doc. ściany szczyt, <b>podł.</b>	3 795,7	873,0				100%	100%	16	0,0	119,1	mało energochłonne

133	Sokólska 19	OWT 1981	mieszk. - doc. ściany szczyt, <b>podł.</b>	6 895,8	1 637,3				100%	100%	30	0,0	115,4	mało energochłonne
134	Sokólska 25	OWT 1981	mieszk. - doc. ściany szczyt, <b>podł.</b>	6 788,3	1 637,3				100%	100%	30	0,0	113,6	mało energochłonne
135	Zagumienna 11A	cegła 1992	mieszk. - doc. ściany szczyt, <b>podł.</b>	3 639,0	946,4				100%	100%	13	0,0	105,3	mało energochłonne
136	Sokólska 21	OWT 1982	mieszkalny - doc. śc. szczyt., <b>podłuż., stropod., regul. c.o.</b>	5 608,0	1 248,9				100%	100%	16	17,4	182,8	mało energochłonne
137	Sokólska 23	OWT 1982	mieszkalny - doc. śc. szczyt., <b>podłuż., stropod., regul. c.o.</b>	3 157,0	654,0				100%	100%	12	17,4	196,5	mało energochłonne
138	Sokólska 27	OWT 1982	mieszkalny - doc. śc. szczyt., <b>podłuż., stropod., regul. c.o.</b>	5 670,0	1 309,4	448,97	318,41	166,25	100%	100%	24	17,4	176,3	mało energochłonne
139	Sokólska 29	OWT 1982	mieszkalny - doc. śc. szczyt., <b>podłuż., stropod., regul. c.o.</b>	4 584,0	982,4				100%	100%	18	17,4	190,0	mało energochłonne
140	Sokólska 31	OWT 1982	mieszkalny - doc. śc. szczyt., <b>podłuż., stropod., regul. c.o.</b>	6 788,0	1 637,0				100%	100%	30	17,4	168,8	mało energochłonne
141	Sokólska 9	U-SAM-860 1982	sklep	4 368,0	825,4	50,79	0,00	0,00	100%		0	11,6	144,0	mało energochłonne
142	Sitarska 64	OWT 1983	mieszkalny - doc. śc. szczyt., <b>podłuż., stropod., regul. c.o.</b>	4 357,0	862,4				100%	100%	16	13,7	162,2	mało energochłonne
143	Sitarska 68	OWT 1981	mieszkalny - doc. śc. szczyt., <b>podłuż., stropod., regul. c.o.</b>	6 335,0	1 295,8	146,64	136,40	46,83	100%	100%	24	13,7	156,9	mało energochłonne
144	Sokólska 13	OWT 1985	mieszkalny - doc. śc. szczyt., <b>podłuż., stropod., regul. c.o.</b>	4 714,5	1 078,0				100%	100%	20	15,4	157,9	mało energochłonne
145	Zagumienna 9/1	OWT 1985	mieszkalny - doc. śc. szczyt., <b>podłuż., stropod., regul. c.o.</b>	12 695,0	3 173,0	268,58	265,77	81,13	100%	100%	50	15,4	144,4	mało energochłonne
146	Zagumienna 38	OWT 1982	mieszkalny - doc. śc. szczyt., <b>podłuż., stropod., regul. c.o.</b>	4 609,7	1 089,9	<b>84,00</b>		<b>16,00</b>	100%	100%	20	4,6	45,6	mało energochłonne
147	Zagumienna 40	OWT 1982	mieszkalny - doc. śc. szczyt., <b>podłuż., stropod., regul. c.o.</b>	5 856,7	1 309,8	<b>106,45</b>		<b>22,40</b>	100%	100%	24	17,7	48,2	mało energochłonne
148	Zagumienna 52	OWT 1982	mieszkalny - doc. śc. szczyt., <b>podłuż., stropod., regul. c.o.</b>	4 723,6	981,9	<b>84,90</b>		<b>14,90</b>	100%	100%	18	17,7	51,8	mało energochłonne
149	Zagumienna 54	OWT 1982	mieszkalny - doc. śc. szczyt., <b>podłuż., stropod., regul. c.o.</b>	3 057,4	652,3	<b>54,90</b>		<b>7,50</b>	100%	100%	12	17,7	50,5	mało energochłonne
150	Białostoczek 1	S-400 1980	sklep	5 495,0	982,0	136,39			100%		0	24,8	325,0	średnio energochłonne
151	Białostoczek 21	Uśl. cegła 1979	poczt. - doc. ścian	369,0	106,2	13,82			100%		0	37,5	304,5	bardzo energochłonne
152	Kozłowa 4	Cegła 1983	biurowo -uśl.-han. - doc. ścian	7 490,0	1 686,6	115,30		6,55	100%	100%	0	15,4	160,0	mało energochłonne
153	Radzymińska 12	Sp1300 1986	sklep	6 594,0	1 283,0	120,00			100%		0	18,2	218,9	średnio energochłonne
154	Radzymińska 13	OWT 1979	sklep - doc. ścian szczytowych	1 054,8	290,3	26,66			100%		0	25,3	214,9	średnio energochłonne
155	Piłsudskiego 2	tradyc.1959	mieszkalny - doc. stropodach i ściany	11 751,2	1 795,4	232,17	117,04	59,48	100%	100%	42	19,8	302,6	średnio energochłonne
156	Piłsudskiego 4	tradyc.1958	mieszkalny - doc. śc. szczyt., <b>podłuż., stropod., regul. c.o.</b>	16 636,0	3 128,3	<b>160,33</b>	177,45	90,16	100%	100%	80	9,6	119,9	mało energochłonne
157	Piłsudskiego 7	tradyc.1961	mieszkalny - doc. śc. szczyt., <b>podłuż., stropod., regul. c.o.</b>	12 919,0	3 423,9	<b>153,75</b>	178,64	65,72	100%	100%	60	11,9	105,1	mało energochłonne
158	Piłsudskiego 10	tradyc.1960	mieszkalny - śc. zew., stropodach	17 960,0	4 404,5	<b>206,00</b>	210,33	71,31	100%	100%	75	11,5	109,5	mało energochłonne
159	Piłsudskiego 11/2	tradyc.1985	mieszkalny - doc. śc. Podłużne	17 536,4	4 668,3	393,55	107,33	41,46	100%	100%	32	22,4	197,3	średnio energochłonne
160	Piłsudskiego 15	tradyc.1961	mieszkalny - śc. zew., stropodach	9 585,0	1 770,4	<b>130,31</b>	119,58	39,86	100%	100%	42	13,6	172,3	mało energochłonne
161	Piłsudskiego 19	tradyc.1970	mieszkalny - doc. ściany, <b>stropodach</b>	12 789,9	2 856,7	<b>167,67</b>	204,21	71,90	100%	100%	67	13,1	137,4	mało energochłonne
162	Piłsudskiego 19/1	tradyc.1970	doc. ściany	1 938,8	548,9	<b>32,42</b>	0,00	0,00	100%		0	16,7	138,2	mało energochłonne
163	Piłsudskiego 20	tradyc.1960	mieszkalny - doc. stropodach i ściany	7 255,0	1 466,7	151,77	79,34	32,92	100%	100%	32	20,9	242,2	średnio energochłonne
164	Piłsudskiego 21	tradyc.1970	mieszkalny - doc. ściany	12 789,9	2 799,2	<b>184,60</b>	204,21	71,90	100%	100%	66	14,4	154,3	mało energochłonne
165	Piłsudskiego 22	tradyc.1960	mieszkalny - doc. śc. szczyt., <b>podłuż., stropod., regul. c.o.</b>	14 943,0	3 800,2	<b>137,61</b>	135,23	64,41	100%	100%	65	9,2	84,7	mało energochłonne
166	Boh. Getta 3	tradyc.1966	mieszkalny - doc. śc. szczyt., <b>podłuż., stropod., regul. c.o.</b>	8 581,0	2 414,8	<b>127,11</b>	99,57	30,33	100%	100%	36	14,8	123,2	mało energochłonne
167	Boh. Getta 13	tradyc.1988	mieszkalny - doc. stropodach i ściany	3 540,0	1 011,3	51,40	40,15	20,69	100%	100%	10	14,5	118,9	mało energochłonne
168	Św. Mikołaja 12	tradyc.1965	mieszkalny - doc. stropodach i ściany	4 123,0	877,8	79,78	74,21	20,56	100%	100%	20	19,3	212,7	średnio energochłonne
169	Proletariacka 2A	tradyc.1966	mieszkalny - doc. śc. szczyt., <b>podłuż., stropod., regul. c.o.</b>	9 130,0	2 203,3	<b>166,50</b>	147,70	81,00	100%	100%	60	18,2	176,8	średnio energochłonne
170	Proletariacka 4	tradyc.1962	mieszkalny - doc. stropodach i ściany	9 864,0	2 048,1	196,98	142,75	73,58	100%	100%	45	20,0	225,1	średnio energochłonne

171	Krakowska 17	tradyc.1980	mieszkalny - doc. stropodach i ściany	15 497,0	2 698,0	<b>200,00</b>	169,45	56,64	100%	100%	50	12,9	173,5	mało energochłonne
172	Kolejowa 16	tradyc.1964	mieszkalny - doc. stropodach i ściany	19 410,0	3 908,6	<b>250,44</b>	206,60	87,32	100%	100%	65	12,9	149,9	mało energochłonne
173	Pałacowa 4	tradyc.1963	mieszkalny - doc. ściany, stropod.	17 720,0	3 550,3	<b>186,92</b>	129,57	42,97	100%	100%	56	10,5	123,2	mało energochłonne
174	Lipowa 47/1	tradyc.1961	mieszkalny - <b>ściany, stropodach, regul. c.o.</b>	4 093,0	707,0	<b>53,70</b>	46,46	11,03	100%	100%	12	13,1	177,8	mało energochłonne
175	Lipowa 31/33	tradyc.1950	mieszkalny - <b>ściany, stropodach, regul. c.o.</b>	12 582,0	1 893,2	<b>164,47</b>	68,60	18,50	100%	100%	31	13,1	203,3	mało energochłonne
176	Lipowa 34	tradyc.1958	mieszkalny - doc. ściany	24 365,0	5 938,4	519,96	153,37	78,14	100%	100%	75	21,3	204,9	średnio energochłonne
177	Włókiennicza 1	tradyc.1972	mieszkalny - doc. ściany	12 790,0	2 849,0	<b>176,50</b>	204,21	71,90	100%	100%	66	13,8	145,0	mało energochłonne
178	Włókiennicza 25	tradyc.1995	mieszkalny	16 054,0	4 263,8	<b>154,94</b>	158,00	53,38	100%	100%	60	9,7	85,0	mało energochłonne
179	Waryńskiego 34	tradyc.1985	mieszkalny - doc. stropodach i ściany	6 364,0	1 765,0	<b>103,03</b>	68,57	31,60	100%	100%	25	16,2	136,6	mało energochłonne
180	Warszawska 22	tradyc.1963	mieszkalny - doc. ściany	4 020,0	640,3	<b>77,13</b>	91,62	16,05	100%	100%	11	19,2	281,9	średnio energochłonne
181	Żabia 20	tradyc.1985	mieszkalny - doc. śc. podłużne	17 911,0	4 877,0	<b>273,28</b>	112,75	43,53	100%	100%	36	15,3	131,1	mało energochłonne
182	Żabia 22	tradyc.1987	mieszkalny - doc. śc. podłużne	14 560,0	4 255,0	<b>138,48</b>	147,67	57,01	100%	100%	44	9,5	76,2	mało energochłonne
183	Św. Rocha 11/1	tradyc.1967	doc. ściany	14 539,0	3 077,2	373,77	0,00	0,00	100%		0	25,7	284,3	średnio energochłonne
184	Trawiasta 6	tradyc. 2001	mieszkalny	17 654,2	6 100,8	212,22		86,30	100%	100%	82	12,0	81,4	mało energochłonne
185	Trawiasta 8	tradyc. 2001	mieszkalny	12 222,0	4 365,0	151,44		65,30	100%	100%	62	12,4	81,2	mało energochłonne
186	Trawiasta 10	tradyc. 2003	mieszkalny	28 710,0	6 454,2	305,95		87,57	100%	100%	33	10,7	110,9	mało energochłonne
187	Trawiasta 12	tradyc. 2003	mieszkalny								85	10,7	110,9	mało energochłonne
188	Ciepła 3	tradyc.1985	mieszkalny - doc. ściany	12 076,0	2 287,1	160,09	142,12	45,82	100%	100%	36	13,3	163,8	mało energochłonne
189	Ciepła 3A	tradyc.1979	mieszkalny - doc. ściany	5 907,0	1 151,0	82,63	100,48	25,12	100%	100%	20	14,0	168,0	mało energochłonne
190	Ciepła 7	tradyc.1977	mieszkalny - doc. ściany	16 285,0	2 564,6	193,12	200,96	57,10	100%	100%	46	11,9	176,2	mało energochłonne
191	Ciepła 9	tradyc.1978	mieszkalny - doc. ściany	4 516,4	1 636,2	109,34	106,76	26,69	100%	100%	27	24,2	156,4	średnio energochłonne
192	Ciepła 13	tradyc.1974	mieszkalny - <b>ściany, stropodach, regul. c.o.</b>	<b>11 136,0</b>	<b>2 423,0</b>	<b>166,30</b>	155,44	51,81	100%	100%	50	14,9	160,6	mało energochłonne
193	Ciepła 19B	tradyc.1973	mieszkalny - doc. stropod., śc. szczyt., <b>podł., reg. c.o.</b>	11 136,0	2 423,2	<b>171,98</b>	186,68	64,37	100%	100%	55	15,4	166,1	mało energochłonne
194	Ciepła 19C	tradyc.1972	mieszkalny - doc. stropod., śc. szczyt., <b>podł., reg. c.o.</b>	11 136,0	2 404,4	<b>171,98</b>	186,68	64,37	100%	100%	55	15,4	167,4	mało energochłonne
195	Ciepła 21	tradyc.1974	mieszkalny - doc. stropod., śc. szczyt., <b>podł., reg. c.o.</b>	8 682,2	2 153,0	173,77	162,11	54,93	100%	100%	45	20,0	188,9	średnio energochłonne
196	Ciepła 21A	tradyc.1974	mieszkalny - doc. śc. szczyt., <b>podłuż., stropod., regul. c.o.</b>	8 682,2	2 147,0	155,33	158,01	53,38	100%	100%	50	17,9	169,3	mało energochłonne
197	Ciepła 21B	tradyc.1973	mieszkalny - doc. śc. szczyt., <b>podłuż., stropod., regul. c.o.</b>	12 284,0	2 645,7	<b>188,84</b>	201,36	70,65	100%	100%	65	15,4	167,0	mało energochłonne
198	Ciepła 21C	tradyc.1971	mieszkalny - doc. śc. szczyt., <b>podłuż., stropod., regul. c.o.</b>	11 136,0	2 404,4	166,33	186,68	64,37	100%	100%	55	14,9	161,9	mało energochłonne
199	Ciepła 21D	tradyc.1974	mieszkalny - doc. śc. szczyt., <b>podłuż., stropod., regul. c.o.</b>	8 682,2	2 157,0	<b>144,41</b>	158,01	53,38	100%	100%	45	16,6	156,7	mało energochłonne
200	Poleska 13	tradyc.1974	mieszkalny - doc. stropo., śc. szczyt., <b>podłuż., reg. c.o.</b>	8 682,2	2 150,0	<b>138,06</b>	158,01	53,38	100%	100%	50	15,9	150,3	mało energochłonne
201	Poleska 15	tradyc.1974	mieszkalny - doc. śc. szczyt., <b>podłuż., stropod., regul. c.o.</b>	8 682,2	2 157,0	<b>138,06</b>	158,01	53,38	100%	100%	50	15,9	149,8	mało energochłonne
202	Poleska 17	tradyc.1971	mieszkalny - doc. śc. szczyt., <b>podłuż., stropod., regul. c.o.</b>	198 872,0	4 311,1	260,44	342,12	116,18	100%	100%	100	1,3	141,4	mało energochłonne
203	Poleska 19	tradyc.1987	mieszkalny - doc. śc. szczyt., <b>podłuż., stropod., regul. c.o.</b>	8 116,0	1 790,9	263,30	98,11	36,50	100%	100%	30	13,8	146,2	mało energochłonne
204	Poleska 21	tradyc.1988	mieszkalny - stropodach, <b>śc. podłuż., regul. c.o.</b>	10 986,0	2 998,8		163,74	60,88	100%	100%	50	13,8	118,2	mało energochłonne
205	Poleska 23	OWT 1991	mieszkalny - doc. stropod., ściany, <b>regul. c.o.</b>	8 061,0	1 720,0	214,86	103,07	36,29	100%	100%	30	13,1	143,6	mało energochłonne

206	Poleska 25	OWT 1991	mieszkalny - doc. śc. szczyt. i uskoki, <b>stropod., regul. c.o.</b>	8 345,3	1 760,0		112,81	39,72	100%	100%	30	13,1	145,3	mało energochłonne
207	Nowogródzka 2	tradyc.1968	mieszkalny - doc. stropodach i ściany	8 552,0	1 879,9	119,45	153,86	51,87	100%	100%	45	14,0	148,7	mało energochłonne
208	Nowogródzka 2A	tradyc.1968	mieszkalny - doc. stropodach i ściany	8 365,0	1 869,2	99,75	153,86	51,87	100%	100%	45	11,9	124,9	mało energochłonne
209	Nowogródzka 2B	tradyc.1967	mieszkalny - doc. stropodach i ściany	8 437,0	1 877,1	102,81	153,86	51,81	100%	100%	45	12,2	128,2	mało energochłonne
210	Nowogródzka 2C	tradyc.1968	mieszkalny - doc. stropodach i ściany	8 558,0	1 876,6	112,14	153,86	51,81	100%	100%	45	13,1	139,8	mało energochłonne
211	Nowogródzka 4A	tradyc.1964	mieszkalny - doc. stropodach i ściany	20 700,0	4 235,5	207,51	256,00	75,36	100%	100%	90	10,0	114,7	mało energochłonne
212	Nowogródzka 5/1	tradyc.1981	mieszkalny - doc. ściany	10 660,0	2 747,8	287,08	118,63	29,66	100%	100%	67	26,9	244,5	bardzo energochłonne
213	Nowogródzka 6	tradyc.1969	mieszkalny - doc. stropodach i ściany	16 542,0	3 589,0	237,13	312,75	103,20	100%	100%	90	14,3	154,6	mało energochłonne
214	Nowogródzka 8	tradyc.1969	mieszkalny - doc. stropodach i ściany	16 542,0	3 634,0	239,62	312,75	103,20	100%	100%	90	14,5	154,3	mało energochłonne
215	Nowogródzka 10	tradyc.1970	mieszkalny - doc. stropodach i ściany	16 542,0	3 583,5	249,00	312,75	103,20	100%	100%	90	15,1	162,6	mało energochłonne
216	Nowogródzka 7	tradyc.1972	mieszkalny - doc. stropodach i ściany	8 294,7	1 796,4	138,44	155,44	51,81	100%	100%	45	16,7	180,4	mało energochłonne
217	Nowogródzka 7A	tradyc.1972	mieszkalny - doc. stropo., śc. szczyt.	8 294,7	1 781,3	153,85	155,44	51,82	100%	100%	45	18,5	202,1	średnio energochłonne
218	Nowogródzka 7B	tradyc.1974	mieszkalny - doc. stropodach i ściany	8 294,7	1 781,3	127,19	155,44	51,82	100%	100%	45	15,3	167,1	mało energochłonne
219	Plac Wyzwolenia 4	OWT 1987	mieszkalny - doc. stropod., ściany, <b>reg. c.o.</b>	10 327,0	2 332,9		124,88	39,25	100%	100%	40	12,5	129,1	mało energochłonne
220	Jagienki 1	OWT 1987	mieszkalny - doc. stropodach i ściany	8 942,0	2 037,5		107,86	35,33	100%	100%	30	12,5	128,0	mało energochłonne
221	Jagienki 6	tradyc.1993	mieszkalny	13 067,0	2 804,3		162,47	67,14	100%	100%	50	11,7	127,5	mało energochłonne
222	Jagienki 6A	tradyc.1997	mieszkalny	9 869,0	2 100,7	268,23	94,61	39,10	100%	100%	44	11,7	128,6	mało energochłonne
223	Fabryczna 18	OWT 1979	mieszkalny - doc. ściany	34 629,9	8 501,7	537,32	353,70	138,17	100%	100%	160	15,5	147,9	mało energochłonne
224	Fabryczna 24	OWT 1980	mieszkalny - doc. ściany	38 456,5	9 510,7	631,28	457,30	185,90	100%	100%	181	16,4	155,3	mało energochłonne
225	Fabryczna 57	OWT 1990	mieszkalny - doc. ściany	37 296,5	8 782,5	593,28	361,74	141,31	100%	100%	169	15,9	158,1	mało energochłonne
226	Wąska 4	OWT 1989	mieszkalny - szczyt. i uskok kl I, <b>stropod., regul. c.o.</b>	36 955,0	8 151,7	440,02	414,40	166,43	100%	100%	140	11,9	126,3	mało energochłonne
227	Wąska 6	OWT 1988	mieszkalny - uskok od str. klatek, <b>ściany, stropod., reg. c.o.</b>	25 385,0	5 643,9	305,33	302,08	116,19	100%	100%	88	12,0	126,6	mało energochłonne
228	Sienkiewicza 81/4	OWT 1990	mieszkalny - szczyt i uskok kl I, <b>śc. podłuż., stropod., reg. c.o.</b>	13 351,0	2 840,0		151,04	58,09	100%	100%	50	12,3	135,3	mało energochłonne
229	Sienkiewicza 81/6	OWT 1990	mieszkalny - <b>śc. podłuż., stropod., reg. c.o.</b>	13 351,0	2 840,0	328,46	151,04	58,09	100%	100%	50	12,9	135,3	mało energochłonne
230	Sienkiewicza 83	OWT 1975	mieszkalny - szczyty, stropodach, <b>śc. podłuż., reg. c.o.</b>	8 877,0	2 154,3	135,44	147,24	56,70	100%	100%	44	15,3	147,1	mało energochłonne
231	Sienkiewicza 85	OWT 1975	mieszkalny - szczyty, stropodach, <b>śc. podłuż., reg. c.o.</b>	8 877,0	2 154,0	135,44	147,24	56,70	100%	100%	45	15,3	147,1	mało energochłonne
232	Sienkiewicza 87	OWT 1975	mieszkalny - szczyty, stropodach, <b>śc. podłuż., reg. c.o.</b>	8 877,0	2 154,0	135,44	147,24	56,70	100%	100%	45	15,3	147,1	mało energochłonne
233	Sienkiewicza 89	OWT 1975	mieszkalny - doc. stropodach i ściany, <b>reg. c.o.</b>	8 877,0	2 154,0	132,89	147,24	56,70	100%	100%	45	15,0	144,4	mało energochłonne
234	Jurowiecka 28	tradyc. 1987	mieszkalny - doc. ściany, <b>stropod., regul. c.o.</b>	8 643,0	2 150,0	126,34	126,94	38,94	100%	100%	28	14,6	137,5	mało energochłonne
235	Jurowiecka 32	tradyc. 1988	mieszkalny - doc. ściany, szczyty	6 400,0	1 267,1	87,62	87,92	21,98	100%	100%	25	13,7	161,8	mało energochłonne
236	Jurowiecka 40A	tradyc. 1972	mieszkalny - doc. stropodach i ściany	8 643,0	1 807,0	126,56	155,44	51,81	100%	100%	45	14,6	163,9	mało energochłonne
237	Sienkiewicza 81/3	tradyc.1993	pawilon	13 074,4	2 381,0	168,62					0	12,9	165,7	mało energochłonne
238	Ciepła 15	tradyc.1993	pawilon - <b>ściany, stropod., regul. c.o.</b>	3 977,0	1 281,7	64,79	0,00	0,00	100%		0	16,3	118,3	mało energochłonne
239	Ciepła 17	tradyc.1969	doc. ściany	3 635,0	745,0	64,79	0,00	0,00	100%		0	17,8	203,5	mało energochłonne
240	Fabryczna 22	konstr. stalowa	pawilon	5 028,0	866,7	60,21					0	12,0	162,6	mało energochłonne
241	Nowogródzka 6/1	tradyc.1973	pawilon - <b>ściany, stropod., regul. c.o.</b>	2 637,0	627,6	44,30			100%		0	16,8	165,2	mało energochłonne
242	Mazowiecka 37A	tradyc.1964	mieszkalny - doc. ściany	3 802,0	746,4	40,91	104,04	17,14	100%	100%	18	10,8	128,3	mało energochłonne
243	Mazowiecka 37B	tradyc.1964	mieszkalny - doc. stropodach i ściany	3 802,0	746,4	40,91	96,00	17,14	100%	100%	18	10,8	128,3	mało energochłonne
244	Mazowiecka 37C	tradyc.1964	mieszkalny - śc. szczytowe	23 100,0	5 025,4	308,57	272,84	78,15	100%	100%	120	13,4	143,7	mało energochłonne

245	Mazowiecka 37D	tradyc.1963	mieszkalny - śc. szczytowe	6 839,0	144,4	<b>96,65</b>	108,05	32,81	100%	100%	31	14,1	1566,4	mało energochłonne
246	Mazowiecka 37E	tradyc.1964	mieszkalny - śc. szczytowe	6 939,0	1 456,6	<b>94,80</b>	108,05	32,81	100%	100%	32	13,7	152,3	mało energochłonne
247	Mazowiecka 37F	tradyc.1963	mieszkalny - śc. szczytowe	6 839,0	1 448,6	<b>94,66</b>	108,05	32,81	100%	100%	32	13,8	152,9	mało energochłonne
248	Mazowiecka 39	tradyc.1967	mieszkalny - śc. szczytowe	18 339,0	3 813,8	<b>226,03</b>	256,23	9 405,00	100%	100%	90	12,3	138,7	mało energochłonne
249	Mazowiecka 39A	tradyc.1967	mieszkalny - doc. stropodach i ściany	8 234,0	2 317,8				100%	100%	45	4,6	38,0	mało energochłonne
250	Mazowiecka 39D	tradyc.1982	doc. ściany	1 948,0	414,2	<b>49,79</b>	112,25	29,82	100%		0	12,6	50,3	mało energochłonne
251	Mazowiecka 39A	tradyc.1967	sklep - 2 ściany (50%)	706,4	141,3				100%		0	12,6	53,5	mało energochłonne
252	Mazowiecka 39B	tradyc.1967	mieszkalny - śc. zew., stropodach	8 234,0	1 768,9	108,82	115,40	33,80	100%	100%	45	13,2	144,0	mało energochłonne
253	Mazowiecka 39D	OWT 1970	admin.	4 487,0	859,8	49,79	0,00	0,00	100%		0	11,1	135,5	mało energochłonne
254	Mazowiecka 41	tradyc.1967	mieszkalny - śc. szczytowe	19 107,0	4 154,8	<b>261,48</b>	214,74	76,28	100%	100%	105	13,7	147,3	mało energochłonne
255	Zwierzyniecka 1	tradyc.1967	mieszkalny - doc. stropodach i ściany	8 214,0	1 742,0				100%	100%	45	15,2	167,5	mało energochłonne
256	Zwierzyniecka 3	tradyc.1968	mieszkalny - doc. stropodach i ściany	8 214,0	1 755,5	498,76	309,12	88,39	100%	100%	44	15,2	167,5	mało energochłonne
257	Zwierzyniecka 5	tradyc.1968	mieszkalny - doc. stropodach i ściany	8 214,0	1 783,2				100%	100%	44	15,2	167,5	mało energochłonne
258	Zwierzyniecka 7	tradyc.1968	mieszkalny - doc. stropodach i ściany	8 214,0	1 774,8				100%	100%	45	15,2	167,5	mało energochłonne
259	Zwierzyniecka 9	tradyc.1969		2 152,0	486,2	61,48	0,00	0,00	100%		0	28,6	295,9	bardzo energochłonne
260	Zwierzyniecka 11	tradyc.1966	mieszkalny - doc. ściany	23 550,0	5 323,3	300,97	223,90	76,95	100%	100%	159	12,8	132,3	mało energochłonne
261	Zwierzyniecka 11A	tradyc.1971		2 687,1	427,1				100%	0%	0	0,0	0,0	mało energochłonne
262	Zwierzyniecka 13	tradyc.1965	mieszkalny - doc. ściany	24 206,0	5 283,8				100%	100%	160	11,3	120,9	mało energochłonne
263	Zwierzyniecka 13A	tradyc.1967		2 346,3	466,0	572,22	359,10	141,10	100%	0%	0	11,3	132,8	mało energochłonne
264	Zwierzyniecka 15	tradyc.1965	mieszkalny - doc. stropodach i ściany	24 206,0	5 311,1				100%	100%	160	11,3	120,2	mało energochłonne
265	Zwierzyniecka 17	tradyc.1964	mieszkalny - doc. ściany	3 802,0	771,3	51,38	62,17	21,43	100%	100%	18	13,5	155,9	mało energochłonne
266	Zwierzyniecka 19	tradyc.1962	mieszkalny - śc. szczytowe	8 015,0	1 656,1	<b>81,40</b>	119,54	29,73	100%	100%	36	10,2	115,0	mało energochłonne
267	Zwierzyniecka 19A	tradyc.1962	mieszkalny - śc. szczytowe	8 015,0	1 648,1	95,20	108,05	29,73	100%	100%	36	11,9	135,2	mało energochłonne
268	Zwierzyniecka 19B	tradyc.1962	mieszkalny - śc. szczytowe	8 015,0	1 650,5	90,45	108,05	29,73	100%	100%	36	11,3	128,2	mało energochłonne
269	Zwierzyniecka 21	tradyc.1963	mieszkalny - śc. szczytowe	18 339,0	3 883,4	<b>203,37</b>	256,23	98,77	100%	100%	90	11,1	122,6	mało energochłonne
270	Zwierzyniecka 21/1	tradyc.1963	mieszkalny - doc. ściany	3 802,0	770,0	43,06	62,17	17,17	100%	100%	18	11,3	130,9	mało energochłonne
271	Wołodyjowskiego 8	tradyc.1966	mieszkalny - szczyty, styropian	8 519,0	1 420,0	<b>97,63</b>	106,33	27,47	100%	100%	34	11,5	160,9	mało energochłonne
272	Wołodyjowskiego 8A	tradyc.1962	mieszkalny - szczyty	8 619,0	1 673,1	<b>98,34</b>	106,33	27,47	100%	100%	36	11,4	137,6	mało energochłonne
273	Wołodyjowskiego 8B	tradyc.1962	mieszkalny - doc. stropodach i ściany	8 519,0	1 687,4	91,43	106,33	27,47	100%	100%	36	10,7	126,8	mało energochłonne
274	Wołodyjowskiego 8C	tradyc.1961	mieszkalny - doc. stropodach i ściany	8 519,0	1 667,1	97,60	110,16	24,42	100%	100%	36	11,5	137,0	mało energochłonne
275	Wołodyjowskiego 8D	tradyc.1961	mieszkalny - doc. stropodach i ściany	8 519,0	1 685,0	97,60	108,04	24,42	100%	100%	36	11,5	135,6	mało energochłonne
276	Wołodyjowskiego 8E	tradyc.1961	mieszkalny - doc. stropodach i ściany	8 519,0	1 683,0	96,25	92,90	28,99	100%	100%	36	11,3	133,8	mało energochłonne
277	Wołodyjowskiego 6	tradyc.1965	mieszkalny - śc. szczytowe	8 616,0	1 911,4	118,48	123,00	33,49	100%	100%	45	13,8	145,1	mało energochłonne
278	Wołodyjowskiego 6A	tradyc.1965	mieszkalny - śc. szczytowe	8 616,0	1 915,1	118,49	123,93	33,49	100%	100%	44	13,8	144,8	mało energochłonne
279	Wołodyjowskiego 6B	tradyc.1965	mieszkalny - śc. szczytowe	27 800,0	5 753,9	<b>341,96</b>	325,41	116,04	100%	100%	135	12,3	139,1	mało energochłonne
280	Waszyngtona 25	tradyc.1961	mieszkalny - śc. szczytowe	8 519,0	1 691,0	99,43	108,05	34,52	100%	100%	26	11,7	137,6	mało energochłonne
281	Waszyngtona 25A	tradyc.1961	mieszkalny - śc. szczytowe	8 519,0	1 679,6	97,80	126,45	36,01	100%	100%	35	11,5	136,3	mało energochłonne
282	Waszyngtona 25B	tradyc.1961	mieszkalny - śc. szczytowe	8 519,0	1 701,3	97,80	126,45	36,01	100%	100%	34	11,5	134,5	mało energochłonne
283	Waszyngtona 25C	tradyc.1960	mieszkalny - śc. szczytowe	8 519,0	1 673,9	88,03	126,45	36,01	100%	100%	35	10,3	123,1	mało energochłonne
284	Waszyngtona 25D	tradyc.1960	mieszkalny - śc. szczytowe	8 519,0	1 725,0	97,80	126,25	36,01	100%	100%	34	11,5	132,7	mało energochłonne
285	Wesoła 6	OWT 1980	mieszkalny - śc. zew., stropodach	21 000,0	3 556,4	260,34	169,39	56,10	100%	100%	93	12,4	171,3	mało energochłonne
286	Wesoła 7	tradyc.1966	mieszkalny - szczyt kl. VI	17 400,0	3 775,4	<b>206,30</b>	248,70	90,04	100%	100%	90	11,9	127,9	mało energochłonne
287	Wesoła 9	tradyc.1987	mieszkalny - strop nad poddaszem	6 221,2	1 196,9	<b>64,12</b>	109,90	33,84	100%	100%	18	10,3	125,4	mało energochłonne
288	Wesoła 11	tradyc.1966	mieszkalny - 1 ściana szczytowa	8 591,0	1 858,7	<b>107,30</b>	213,30	76,62	100%	100%	45	8,4	90,7	mało energochłonne
289	Wesoła 13	tradyc.1996	mieszkalny	4 204,8	683,2				100%	100%	10	9,1	120,8	mało energochłonne
290	Wesoła 14	szkiel. 1967		2 437,0	470,7	35,40	0,00	0,00	100%		0	14,5	176,0	mało energochłonne
291	Wesoła 16	szkiel. 1969		2 730,0	460,6	41,20	0,00	0,00	100%		0	15,1	209,3	mało energochłonne
292	Wesoła 17/1	tradyc.1968		6 080,0	890,9	104,62	0,00	0,00	100%		0	17,2	274,8	mało energochłonne
293	Wesoła 19	tradyc.1964	mieszkalny - doc. ściany	3 802,0	778,1	44,28	62,28	17,26	100%	100%	18	11,6	133,2	mało energochłonne
294	Wesoła 20	tradyc.1968	mieszkalny - doc. ściany	11 749,0	2 452,0	132,55	150,00	58,97	100%	100%	76	11,3	126,5	mało energochłonne
295	Wesoła 20A	tradyc.1969	mieszkalny - doc. ściany	11 749,0	2 486,1	135,40	150,00	58,97	100%	100%	76	11,5	127,5	mało energochłonne
296	Wesoła 20B	tradyc.1969	mieszkalny - doc. ściany	11 749,0	2 461,5	132,55	150,00	58,97	100%	100%	76	11,3	126,0	mało energochłonne
297	Wesoła 21	tradyc.1970	mieszkalny - śc. zew., stropodach	5 653,0	1 184,5	61,45	107,13	30,19	100%	100%	30	10,9	121,4	mało energochłonne



298	Wesoła 23	tradyc.1970	mieszkalny - śc. zew., stropodach	5 653,0	1 185,4	61,45	111,58	30,19	100%	100%	25	10,9	121,3	mało energochłonne
299	Wesoła 25	tradyc.1969	mieszkalny - doc. ściany	5 653,0	1 183,1	59,61	107,13	30,19	100%	100%	30	10,5	117,9	mało energochłonne
300	Wesoła 27	tradyc.1967	mieszkalny - doc. ściany	5 285,0	1 212,8	58,32	110,39	29,00	100%	100%	24	11,0	112,5	mało energochłonne
301	Wesoła 36	tradyc.1964	mieszkalny - doc. ściany	3 802,0	770,5	46,80	78,38	17,15	100%	100%	18	12,3	142,1	mało energochłonne
302	Żelazna 38	OWT 1990	mieszkalny - śc. szczytowe	13 334,0	3 570,5	202,59	206,81	69,63	100%	100%	60	15,2	132,8	mało energochłonne
303	Pogodna 2	OWT 1976	mieszkalny - śc. zew., stropodach	21 926,0	5 384,0	<b>435,25</b>	385,00	159,84	100%	100%	115	19,9	189,2	średnio energochłonne
304	Pogodna 2A	OWT 1996	mieszkalny	6 198,0	1 288,0				100%	100%	20	15,4	146,3	mało energochłonne
305	Wiejska 6	OWT 1976	mieszkalny - śc. zew., stropodach	21 926,0	5 384,0	336,57	440,15	98,37	100%	100%	115			
306	Wiejska 8	OWT 1976	mieszkalny - śc. zew., stropodach	21 926,0	5 384,0	362,64	383,68	103,55	100%	100%	115	16,5	157,6	mało energochłonne
307	Kopernika 3	OWT 1977	mieszkalny - doc. ściany	17 222,0	409,6	265,86	270,51	86,45	100%	100%	92	15,4	1519,0	mało energochłonne
	<b>Razem</b>			<b>3 300 262,1</b>	<b>705 482,4</b>	<b>44 573,3</b>	<b>40 734,0</b>	<b>24 143,4</b>			<b>13 912</b>	13,5	147,9	mało energochłonne

### Budynki Spółdzielni Mieszkaniowej „ZACHĘTA”

1	Piastowska 3	OWT 1970	mieszkalny - śc. zew., stropodach	17 433,0	4 306,0	229,00	144,00	106,90	100%	100%	100	13,1	124,5	mało energochłonne
2	Piastowska 3A	OWT 1970	mieszkalny - śc. szczyt. + <b>pozostałe</b>	17 433,0	4 306,0	<b>228,91</b>	<b>310,00</b>	<b>144,00</b>	100%	100%	100	13,1	124,4	mało energochłonne
3	Piastowska 3B	OWT 1970	mieszkalny - śc. szczytowe	17 433,0	4 306,0	269,00	144,00	106,90	100%	100%	100	15,4	146,2	mało energochłonne
4	Piastowska 3C	OWT 1970	mieszkalny - śc. szczytowe	17 433,0	<b>4 306,0</b>	<b>228,91</b>	<b>310,00</b>	<b>144,00</b>	100%	100%	100	13,1	124,4	mało energochłonne
5	Piastowska 7	murowana 1970	mieszkalny - śc. szczyt. + <b>pozostałe</b>	16 524,0	3 662,9	<b>195,64</b>	<b>300,00</b>	<b>128,00</b>	100%	100%	90	11,8	125,0	mało energochłonne
6	Piastowska 9	murowana 1970	mieszkalny - śc. szczytowe	16 524,0	3 652,0	200,00	118,00	103,90	100%	100%	80	12,1	128,2	mało energochłonne
7	Piastowska 13	OWT 1973	mieszkalny - śc. osłonowe, szczyty	<b>13 035,0</b>	3 217,0	179,50	100,00	83,00	100%	100%	70	13,8	130,6	mało energochłonne
8	Piastowska 13A	OWT 1973	mieszkalny - całość ścian + <b>stropod.</b>	12 468,0	2 892,0	<b>153,34</b>	<b>245,97</b>	<b>100,00</b>	100%	100%	60	12,3	124,1	mało energochłonne
9	Piastowska 13B	OWT 1973	mieszkalny - całość ścian + <b>stropod.</b>	13 035,0	3 232,0	<b>180,80</b>	<b>263,42</b>	<b>100,00</b>	100%	100%	70	13,9	130,9	mało energochłonne
10	Piastowska 13C	OWT 1973	mieszkalny - całość ścian + <b>stropod.</b>	<b>13 035,0</b>	3 223,7	<b>180,19</b>	<b>263,22</b>	<b>100,00</b>	100%	100%	70	13,8	130,8	mało energochłonne
11	Piastowska 13D	OWT 1973	mieszkalny - śc. zewnętrzne	<b>13 035,0</b>	3 232,3	180,20	100,00	83,20	100%	100%	70	13,8	130,5	mało energochłonne
12	Piastowska 15	OWT 1972	mieszkalny - śc. zew., stropodach	<b>13 023,3</b>	3 239,5	181,40	100,00	91,00	100%	100%	70	13,9	131,0	mało energochłonne
13	Piastowska 15A	OWT 1972	mieszkalny - całość ścian + <b>stropod.</b>	<b>13 023,3</b>	2 892,0	<b>160,99</b>	<b>246,18</b>	<b>92,00</b>	100%	100%	60	12,4	130,3	mało energochłonne
14	Piastowska 15B	OWT 1973	mieszkalny - całość ścian + <b>stropod.</b>	<b>13 023,3</b>	3 227,0	<b>180,63</b>	<b>263,22</b>	<b>100,00</b>	100%	100%	75	13,9	131,0	mało energochłonne
15	Piastowska 17	OWT 1972	mieszkalny - całość ścian + <b>stropod.</b>	<b>13 023,3</b>	3 230,5	<b>179,95</b>	<b>263,22</b>	<b>100,00</b>	100%	100%	75	13,8	130,4	mało energochłonne
16	Piastowska 19	OWT 1972	mieszkalny - całość ścian + <b>stropod.</b>	<b>13 023,3</b>	3 230,5	<b>180,80</b>	<b>263,22</b>	<b>100,00</b>	100%	100%	75	13,9	131,0	mało energochłonne
17	Piastowska 21	OWT 1972	mieszkalny - całość ścian + <b>stropod.</b>	<b>13 023,3</b>	<b>3 230,5</b>	212,70	100,00	83,20	100%	100%	75	16,3	154,1	mało energochłonne
18	Piastowska 23	OWT 1972	mieszkalny - śc. zew., stropodach	<b>13 023,3</b>	<b>3 230,5</b>	180,20	100,00	83,20	100%	100%	75	13,8	130,5	mało energochłonne
19	Chrobrego 4	OWT 1979	mieszkalny - śc. szczytowe	<b>10 748,0</b>	2 841,5	184,20	72,00	58,10	100%	100%	69	17,1	151,7	mało energochłonne
20	Chrobrego 6	OWT 1972	mieszkalny - całość ścian + <b>stropod.</b>	<b>13 312,8</b>	3 244,0	<b>174,84</b>	<b>258,20</b>	<b>108,00</b>	100%	100%	70	13,1	126,1	mało energochłonne
21	Chrobrego 6A	OWT 1972	mieszkalny - śc. szczytowe	13 099,0	3 244,0	<b>174,85</b>	<b>255,14</b>	<b>108,00</b>	100%	100%	70	13,3	126,1	mało energochłonne
22	Chrobrego 8	OWT 1971	mieszkalny - całość ścian + <b>stropod.</b>	13 099,0	3 244,0	205,70	108,00	80,10	100%	100%	70	15,7	148,4	mało energochłonne
23	Chrobrego 10	OWT 1971	mieszkalny - śc. zew., stropodach	13 099,0	3 244,0	174,00	108,00	80,10	100%	100%	70	13,3	125,5	mało energochłonne
24	Chrobrego 12	OWT 1971	mieszkalny - całość ścian + <b>stropod.</b>	13 099,0	3 244,1	<b>174,84</b>	<b>258,20</b>	<b>108,00</b>	100%	100%	70	13,3	126,1	mało energochłonne
25	Chrobrego 12A	OWT 1971	mieszkalny - śc. szczytowe	<b>13 099,1</b>	3 244,0	205,70	108,00	142,00	100%	100%	70	15,7	148,4	mało energochłonne
26	Chrobrego 14	OWT 1971	mieszkalny - śc. szczytowe, <b>stropod.</b>	13 099,0	<b>3 238,1</b>	<b>174,25</b>	<b>258,20</b>	<b>108,00</b>	100%	100%	75	13,3	125,9	mało energochłonne
27	Chrobrego 16	OWT 1971	mieszkalny - śc. zew., stropodach	13 170,0	3 238,1	174,00	108,00	80,10	100%	100%	74	13,2	125,8	mało energochłonne
28	Chrobrego 18	tradyc.1970	mieszkalny - śc. szczyt. + <b>pozostałe</b>	16 542,0	3 614,5	<b>194,14</b>	<b>258,20</b>	<b>118,00</b>	100%	100%	80	11,7	125,7	mało energochłonne
29	Chrobrego 20	tradyc.1970	mieszkalny - śc. szczyt. + <b>pozostałe</b>	16 524,0	3 580,3	226,90	118,00	80,10	100%	100%	80	13,7	148,3	mało energochłonne
30	Św. Wojciecha 2	OWT 1976	mieszkalny - śc. zew., stropodach	<b>13 060,0</b>	3 239,1	174,20	108,00	84,80	100%	100%	65	13,3	125,9	mało energochłonne
31	Św. Wojciecha 4	OWT 1977	mieszkalny - całość ścian + <b>stropod.</b>	<b>13 060,0</b>	3 240,3	<b>174,08</b>	<b>296,68</b>	<b>108,00</b>	100%	100%	65	13,3	125,7	mało energochłonne
32	Św. Wojciecha 6	OWT 1978	mieszkalny - śc. zew., stropodach	13 381,0	3 264,7	183,30	100,00	89,50	100%	100%	60	13,7	131,4	mało energochłonne
33	Św. Wojciecha 8	OWT 1979	mieszkalny - całość ścian + <b>stropod.</b>	13 381,0	3 278,0	<b>176,62</b>	<b>291,65</b>	<b>110,00</b>	100%	100%	60	13,2	126,1	mało energochłonne
34	Św. Wojciecha 10	OWT 1978	mieszkalny - całość ścian + <b>stropod.</b>	13 381,0	3 262,0	<b>175,44</b>	<b>303,81</b>	<b>110,00</b>	100%	100%	65	13,1	125,9	mało energochłonne
35	Św. Wojciecha 12	OWT 1978	mieszkalny - śc. szczytowe	<b>13 861,0</b>	3 276,0	<b>184,03</b>	<b>273,98</b>	<b>100,00</b>	100%	100%	65	13,3	131,5	mało energochłonne
36	Św. Wojciecha 16	OWT 1980	mieszkalny - śc. szczytowe	17 290,0	4 193,2	257,20	100,00	80,10	100%	100%	102	14,9	143,5	mało energochłonne
37	Św. Wojciecha 18	OWT 1979	mieszkalny - całość ścian + <b>stropod.</b>	12 880,0	2 801,9	<b>154,02</b>	<b>169,57</b>	<b>72,00</b>	100%	100%	69	12,0	128,6	mało energochłonne
38	Warszawska 67	OWT 1976	mieszkalny - całość ścian + <b>stropod.</b>	<b>13 070,3</b>	3 236,0	<b>177,16</b>	<b>296,68</b>	<b>108,00</b>	100%	100%	70	13,6	128,1	mało energochłonne
39	Warszawska 69	OWT 1975	mieszkalny - całość ścian + <b>stropod.</b>	<b>13 067,3</b>	3 236,5	<b>174,17</b>	<b>196,68</b>	<b>108,00</b>	100%	100%	70	13,3	125,9	mało energochłonne
40	Warszawska 71	OWT 1975	mieszkalny - śc. zew., stropodach	13 035,0	3 237,0	174,10	108,00	84,80	100%	100%	75	13,4	125,9	mało energochłonne

41	Warszawska 73	OWT 1975	mieszkalny - całość ścian+stropod.	13 053,0	3 236,8	204,80	108,00	84,80	100%	100%	70	15,7	148,1	mało energochłonne
42	Warszawska 75	OWT 1975	mieszkalny - śc. szczytowe	13 053,0	3 236,0	204,80	108,00	84,80	100%	100%	70	15,7	148,1	mało energochłonne
43	Warszawska 77	OWT 1975	mieszkalny - całość ścian+stropod.	13 053,0	3 241,1	174,84	296,68	108,00	100%	100%	70	13,4	126,2	mało energochłonne
44	Chrobrego 1	tradyc.1997	mieszkalny	10 240,0	1 836,9	187,60	108,00	84,80	100%	100%	36	9,5	123,2	mało energochłonne
45	Chrobrego 1B	tradyc.1997	mieszkalny	9 610,0	1 727,3				100%	100%	32			
46	Chrobrego 1C	tradyc.1997	mieszkalny	8 160,0	1 595,0				100%	100%	30	11,7	139,6	mało energochłonne
47	Chrobrego 1E	tradyc.1996	mieszkalny	7 357,0	1 450,8	283,50	144,00	116,82	100%	100%	30	12,6	138,4	mało energochłonne
48	Chrobrego 1F	tradyc.1996	mieszkalny	8 790,0	1 718,0				100%	100%	35	12,6	139,7	mało energochłonne
49	Chrobrego 1G	tradyc.1996	mieszkalny	11 584,7	2 294,4	237,40	126,00	99,86	100%	100%	45	11,4	135,3	mało energochłonne
50	Chrobrego 1H	tradyc.1996	mieszkalny	9 150,0	1 837,0				100%	100%	35	11,4	133,5	mało energochłonne
51	Chrobrego 3	tradyc.1994	mieszkalny	9 438,6	1 864,3	280,80	108,00	88,55	100%	100%	40	12,6	149,7	mało energochłonne
52	Chrobrego 3A	tradyc.1994	mieszkalny	12 791,0	2 530,2				100%	100%	55	12,6	149,4	mało energochłonne
53	Chrobrego 3D	tradyc.1994	mieszkalny	8 671,4	1 804,1	257,10	108,00	84,78	100%	100%	40	12,9	145,6	mało energochłonne
54	Chrobrego 3E	tradyc.1994	mieszkalny	11 194,3	2 306,8				100%	100%	45	12,9	147,0	mało energochłonne
55	Chrobrego 3B	tradyc.1995	mieszkalny	8 380,0	1 608,7				100%	100%	30	11,5	140,6	mało energochłonne
56	Chrobrego 3C	tradyc.1995	mieszkalny	7 758,5	1 580,3	399,10	208,00	177,10	100%	100%	35	11,5	132,5	mało energochłonne
57	Chrobrego 5E	tradyc.1995	mieszkalny	8 866,6	1 736,4				100%	100%	35	11,5	137,8	mało energochłonne
58	Chrobrego 5F	tradyc.1995	mieszkalny	9 600,0	1 846,3				100%	100%	34	11,5	140,3	mało energochłonne
59	Sowłańska 38	tradyc.1977	mieszkalny - ściany + stropodach	14 398,0	2 836,5				100%	100%	70	6,1	72,9	mało energochłonne
60	Sowłańska 42	tradyc.1977	mieszkalny - stropodach, śc. zewn.	7 736,0	1 521,5				100%	100%	35	6,6	73,1	mało energochłonne
61	Sowłańska 44	tradyc.1977	mieszkalny - stropodach, śc. zewn.	6 609,4	1 292,8				100%	100%	35	6,6	73,5	mało energochłonne
62	Sowłańska 46	tradyc.1978	mieszkalny - całość ścian+stropod.	6 609,4	1 298,9	379,00	239,00	113,81	100%	100%	35	6,6	73,1	mało energochłonne
63	Sowłańska 40	tradyc.1978	pawilon	3 717,2	719,0				100%		0	6,6	74,3	mało energochłonne
64	Leśna 37	tradyc.1978	mieszkalny - całość ścian+stropod.	11 627,0	2 229,3				100%	100%	60	6,6	74,9	mało energochłonne
65	Leśna 38	tradyc.1985	mieszkalny - stropodach+ ściany	11 036,1	3 028,3				100%	100%	60	6,6	52,4	mało energochłonne
66	Piastowska 5A	szkiel. 1970	pawilon	3 568,0	639,0	97,30	18,00				0	27,3	356,3	bardzo energochłonne
67	Piastowska 11	tradyc. 1984	pawilon	9 580,0	1 943,0	145,40	54,00		100%		0	15,2	175,1	mało energochłonne
68	Piastowska 11A	tradyc. 1984	pawilon	6 377,0	1 245,0	173,10	18,00				0	27,1	325,4	bardzo energochłonne
69	Warszawska 79	szkiel. 1979	pawilon	32 387,0	6 602,0	535,40	82,00		100%		0	16,5	189,8	mało energochłonne
70	Warszawska 79A	tradyc.1983	-	9 904,0	1 967,6	182,70					0	18,4	217,3	średnio energochłonne
71	Warszawska 81	tradyc. 1977	ściany, drzwi	3 081,0	620,6	72,10	36,00				0	23,4	271,9	średnio energochłonne
72	Konopnickiej 16	tradyc. 1970	zakład	3 353,2	332,8	101,40					0	30,2	713,0	bardzo energochłonne
73	Chrobrego 2	szkiel. 1984	-	15 403,0	3 022,0	175,30	0,00	0,00	100%		0	11,4	135,8	mało energochłonne
74	Chrobrego 1A	tradyc. 1997	-	960,0	178,3	23,40			100%		0	24,4	307,1	średnio energochłonne
75	Chrobrego 1D	tradyc. 1996	-	960,0	178,3	23,40			100%		0	24,4	307,1	średnio energochłonne
76	Chrobrego 5A	OWT-67 1974	mieszkalny - ściany + stropodach	17 336,0	4 310,0	230,70	146,00	106,90	100%	100%	100	13,3	125,3	mało energochłonne
77	Chrobrego 5B	OWT-67 1974	mieszkalny	17 334,0	4 310,0	271,40	146,00	106,90	100%	100%	100	15,7	147,4	mało energochłonne
78	Chrobrego 5C	OWT-67 1974	mieszkalny - ściany + stropodach	17 334,0	4 317,0	231,80	146,00	106,90	100%	100%	100	13,4	125,7	mało energochłonne
79	Chrobrego 5D	OWT-67 1974	mieszkalny - ściany + stropodach	17 336,0	4 310,0	230,70	146,00	106,90	100%	100%	100	13,3	125,3	mało energochłonne
80	Chrobrego 5G	OWT-67 1973	mieszkalny - ściany + stropodach	13 028,0	3 225,5	180,20	100,00	83,10	100%	100%	75	13,8	130,7	mało energochłonne
81	Chrobrego 5H	OWT-67 1973	mieszkalny - ściany + stropodach	13 099,0	3 226,5	180,20	100,00	83,10	100%	100%	75	13,8	130,7	mało energochłonne
82	Kamienna 5	tradyc. 2001	mieszkalny - ściany + stropodach	14 500,0	2 812,2	97,20	108,00	36,00	100%	100%	48	6,7	80,9	mało energochłonne
83	Łąkowa 14	OWT-67 1992	mieszkalny - ściany + stropodach	13 423,0	3 038,4	178,40	217,90	54,00	100%	100%	50	13,3	137,4	mało energochłonne
84	Mieszka I 1	OWT-67 1977	mieszkalny - ściany + stropodach	31 279,0	7 541,5	412,70	435,60	236,00	100%	100%	154	13,2	128,1	mało energochłonne
85	Mieszka I 2	OWT-67 1978	mieszkalny - ściany + stropodach	9 109,0	2 168,0	116,80	160,10	72,00	100%	100%	50	12,8	126,1	mało energochłonne
86	Mieszka I 2A	OWT-67 1982	mieszkalny	15 656,0	3 730,4	240,70	268,80	118,00	100%	100%	99	15,4	151,0	mało energochłonne
87	Mieszka I 2/1	OWT-67 1979	mieszkalny - ściany + stropodach	22 704,0	5 423,1	284,10	273,96	190,00	100%	100%	109	12,5	122,6	mało energochłonne
88	Mieszka I 3	OWT-67 1977	mieszkalny - ściany + stropodach	26 910,0	6 505,4	350,10	497,00	216,00	100%	100%	135	13,0	125,9	mało energochłonne
89	Mieszka I 4	OWT-67 1980	mieszkalny	40 188,5	10 018,4	629,70	631,80	280,00	100%	100%	220	15,7	147,1	mało energochłonne
90	Mieszka I 7	OWT-67 1977	mieszkalny - ściany + stropodach	12 965,0	3 251,5	174,00	261,60	110,00	100%	100%	75	13,4	125,2	mało energochłonne
91	Mieszka I 8	OWT-67 1974	mieszkalny - ściany + stropodach	13 037,0	3 234,5	182,10	264,10	108,00	100%	100%	70	14,0	131,8	mało energochłonne
92	Mieszka I 8A	OWT-67 1974	mieszkalny - ściany	13 053,0	3 231,5	204,10	258,20	108,00	100%	100%	75	15,6	147,8	mało energochłonne
93	Mieszka I 8B	OWT-67 1974	mieszkalny - ściany + stropodach	13 045,0	3 232,5	173,50	264,10	108,00	100%	100%	70	13,3	125,6	mało energochłonne



94	Mieszka I 10	OWT-67 1975	mieszkalny - <b>ściany + stropodach</b>	13 053,0	3 235,0	<b>173,50</b>	258,20	108,00	100%	100%	70	13,3	125,5	mało energochłonne
95	Mieszka I 11	OWT-67 1979	mieszkalny - <b>ściany + stropodach</b>	10 188,0	9 886,5	<b>540,40</b>	631,80	282,00	100%	100%	222	53,0	127,9	bardzo energochłonne
96	Mieszka I 15	OWT-67 1974	mieszkalny	12 965,0	3 114,0	202,00	256,80	100,00	100%	100%	70	15,6	151,8	mało energochłonne
97	Mieszka I 17	OWT-67 1976	mieszkalny - ściany + stropodach	22 278,0	5 390,5	288,90	422,69	136,90	100%	100%	120	13,0	125,4	mało energochłonne
98	Mieszka I 19A	c. żerań 1993	mieszkalny	10 700,0	2 033,2	131,40	115,28	28,00	100%	100%	38	12,3	151,2	mało energochłonne
99	Mieszka I 21	OWT-67 1976	mieszkalny - <b>ściany + stropodach</b>	17 814,0	4 320,0	<b>232,30</b>	331,20	144,00	100%	100%	90	13,0	125,8	mało energochłonne
100	Mieszka I 23	OWT-67 1976	mieszkalny - ściany + stropodach	13 381,0	3 233,0	169,20	248,40	108,00	100%	100%	70	12,6	122,5	mało energochłonne
101	Ogrodowa 11	OWT-67 1990	mieszkalny	5 149,9	1 228,0	68,90	97,20	32,40	100%	100%	20	13,4	131,3	mało energochłonne
102	Ogrodowa 13	OWT-67 1990	mieszkalny - <b>ściany</b>	8 962,0	2 182,0	122,00	172,80	57,60	100%	100%	35	13,6	130,8	mało energochłonne
103	Piasta 50	OWT-67 1988	mieszkalny - <b>ściany</b>	9 710,0	2 597,0	118,20	216,00	72,00	100%	100%	40	12,2	106,5	mało energochłonne
104	Piasta 52	OWT-67 1987	mieszkalny - <b>ściany + stropodach</b>	9 910,0	2 950,8	<b>122,30</b>	246,00	82,00	100%	100%	49	12,3	97,0	mało energochłonne
105	Próżna 2	OWT-67 1990	mieszkalny - <b>ściany + stropodach</b>	7 883,0	1 847,5	115,90	92,70	30,90	100%	100%	30	14,7	146,8	mało energochłonne
106	Próżna 4	OWT-67 1991	mieszkalny - <b>ściany + stropodach</b>	9 788,0	2 168,0	36,10	108,90	36,30	100%	100%	35	3,7	39,0	mało energochłonne
107	Sobieskiego 16	OWT-67 1991	mieszkalny	7 623,0	1 790,0	112,30	90,00	30,00	100%	100%	30	14,7	146,8	mało energochłonne
108	Sobieskiego 18	OWT-67 1991	mieszkalny - <b>ściany</b>	5 592,3	1 234,0	77,40	62,10	20,70	100%	100%	20	13,8	146,8	mało energochłonne
109	Sienkiewicza 50	OWT-67 1991	mieszkalny - <b>ściany</b>	5 631,0	1 545,2	92,10	171,30	57,10	100%	100%	16	16,4	139,5	mało energochłonne
110	Sienkiewicza 52	OWT-67 1991	mieszkalny - <b>ściany</b>	5 596,0	1 270,4	75,80	140,70	46,90	100%	100%	16	13,5	139,6	mało energochłonne
111	Starobojarska 25	OWT-67 1990	mieszkalny	10 950,0	2 281,5	136,00	252,90	84,30	100%	100%	28	12,4	139,5	mało energochłonne
112	Starobojarska 27	OWT-67 1990	mieszkalny	7 485,6	1 498,3	89,30	165,90	55,30	100%	100%	16	11,9	139,5	mało energochłonne
113	Sienkiewicza 90	OWT-67 1992	mieszkalny - <b>ściany</b>	12 955,0	3 141,9	180,10	159,90	53,30	100%	100%	45	13,9	134,1	mało energochłonne
114	Sienkiewicza 92	OWT-67 1991	mieszkalny	9 412,0	2 165,5	124,20	110,10	36,70	100%	100%	35	13,2	134,2	mało energochłonne
115	Skorupska 28	OWT-67 1989	mieszkalny - <b>ściany + stropodach</b>	9 000,0	2 411,0	<b>104,76</b>	198,42	66,14	100%	100%	40	11,6	101,7	mało energochłonne
116	Skorupska 30	OWT-67 1988	mieszkalny	5 411,0	1 234,5	<b>68,18</b>	101,70	33,90	100%	100%	20	12,6	129,2	mało energochłonne
117	Skorupska 28/1	OWT-67 1983	mieszkalny - <b>ściany + stropodach</b>	7 243,0	1 633,5	<b>87,90</b>	138,00	46,00	100%	100%	30	12,1	125,9	mało energochłonne
118	Skorupska 30/1	OWT-67 1978	mieszkalny - ściany + stropodach	9 109,0	2 167,0	<b>116,80</b>	160,10	72,00	100%	100%	50	12,8	126,1	mało energochłonne
119	Skorupska 32	OWT-67 1989	mieszkalny	10 400,0	2 656,5	137,48	211,50	70,50	100%	100%	40	13,2	121,1	mało energochłonne
120	Skorupska 34	OWT-67 1988	mieszkalny	9 886,0	3 134,5	<b>93,60</b>	250,50	83,50	100%	100%	49	9,5	69,9	mało energochłonne
121	Skorupska 32/1	OWT-67 1978	mieszkalny - <b>ściany + stropodach</b>	9 109,0	2 170,0	<b>117,40</b>	216,00	72,00	100%	100%	45	12,9	126,6	mało energochłonne
122	Sobieskiego 4	c. żerań. 1992	mieszkalny - <b>ściany + stropodach</b>	12 821,3	2 548,9	159,70	108,00	36,00	100%	100%	50	12,5	146,6	mało energochłonne
123	Starobojarska 18	c. żerań. 1991	mieszkalny	12 840,0	2 663,6	<b>192,43</b>	159,39	<b>53,13</b>	100%	100%	44	15,0	169,1	mało energochłonne
124	Starobojarska 20	c. żerań. 1993	mieszkalny	7 382,4	1 451,5	<b>90,42</b>	70,68	<b>23,56</b>	100%	100%	25	12,2	145,8	mało energochłonne
125	Starobojarska 22	c. żerań. 1991	mieszkalny	6 650,0	1 256,0	<b>85,64</b>	69,93	<b>23,31</b>	100%	100%	19	12,9	159,6	mało energochłonne
126	Starobojarska 21	c. żerań. 1992	mieszkalny	11 941,4	2 645,9	172,00	108,00	36,00	100%	100%	36	14,4	152,1	mało energochłonne
127	Towarowa 4	OWT-67 1979	mieszkalny - <b>ściany + stropodach</b>	31 298,0	7 615,2	<b>448,50</b>	508,00	254,00	100%	100%	144	14,3	137,8	mało energochłonne
128	Towarowa 6	OWT-67 1979	mieszkalny	17 813,0	4 384,0	279,30	288,00	144,00	100%	100%	80	15,7	149,1	mało energochłonne
129	Towarowa 8A	OWT-67 1980	mieszkalny - <b>ściany</b>	40 188,5	9 882,0	630,50	564,00	282,00	100%	100%	223	15,7	149,3	mało energochłonne
130	Towarowa 10	OWT-67 1978	mieszkalny	31 216,0	7 513,4	490,50	472,00	236,00	100%	100%	164	15,7	152,8	mało energochłonne
131	Towarowa 12	OWT-67 1978	mieszkalny - <b>ściany + stropodach</b>	26 912,0	6 508,2	412,00	432,00	216,00	100%	100%	145	15,3	148,1	mało energochłonne
132	Towarowa 14	OWT-67 1977	mieszkalny - <b>ściany + stropodach</b>	26 982,0	6 484,5	409,70	432,00	216,00	100%	100%	129	15,2	147,9	mało energochłonne
133	Towarowa 16	OWT-67 1977	mieszkalny - ściany + stropodach	12 965,0	3 233,0	<b>212,60</b>	258,90	100,00	100%	100%	75	16,4	153,9	mało energochłonne
134	Towarowa 20	OWT-67 1977	mieszkalny - <b>ściany + stropodach</b>	22 893,0	6 430,3	<b>343,70</b>	432,00	216,00	100%	100%	134	15,0	125,1	mało energochłonne
135	Towarowa 22	OWT-67 1977	mieszkalny - <b>ściany + stropodach</b>	17 850,0	4 321,5	232,10	327,80	144,00	100%	100%	90	13,0	125,7	mało energochłonne
136	Mieszka I 14	<b>trad,c. żerań. 1991</b>		10 450,0	2 692,0	156,75					0	15,0	136,3	mało energochłonne
137	Mieszka I 16	<b>trad,c. żerań. 1980</b>		3 945,0	990,0	63,70	0,00	0,00	100%	0%	0	16,1	150,6	mało energochłonne
138	Piastowska 25	<b>trad,c. żerań. 1984</b>	budynek po kapitalnym remoncie	6 500,0	1 292,8	97,50				0%	0	15,0	176,5	mało energochłonne
	<b>Razem</b>			<b>1 784 134,9</b>	<b>426 281,6</b>	<b>24 488,2</b>	<b>23 834,1</b>	<b>11 274,6</b>			<b>8 473</b>	13,7	134,4	mało energochłonne
<b>Budynki Spółdzielni Mieszkaniowej „BACIECZKI”</b>														
1	Swobodna 2	OWT-67 1985	mieszkalny - wełna + blacha	9 028,0	2 061,2	140,35	131,81	62,00	100%	100%	35	15,5	159,4	mało energochłonne
2	Swobodna 5	OWT-67 1985	mieszkalny - wełna + blacha	9 028,0	2 061,2	140,36	131,81	62,00	100%	100%	35	15,5	159,4	mało energochłonne
3	Swobodna 7	OWT-67 1985	mieszkalny - styropian, szczyty	12 136,0	2 770,8		271,68	246,18	100%	100%	50	13,8	141,1	mało energochłonne
4	Swobodna 9	OWT-67 1985	mieszkalny - styropian, szczyty	7 604,0	1 736,1				100%	100%	30	13,8	141,1	mało energochłonne
5	Swobodna 12	OWT-67 1985	mieszkalny - styropian, szczyty	7 571,0	1 728,5	529,57	392,51	185,00	100%	100%	30	14,5	148,7	mało energochłonne

6	Swobodna 14	OWT-67 1985	mieszkalny - styropian, szczyty	10 212,0	2 331,5				100%	100%	40	14,5	148,7	mało energochłonne
7	Swobodna 16	OWT-67 1985	mieszkalny - styropian, szczyty	5 064,0	1 156,2				100%	100%	20	14,5	148,7	mało energochłonne
8	Swobodna 18	OWT-67 1985	mieszkalny - styropian, szczyty	13 665,0	3 119,9				100%	100%	50	14,5	148,7	mało energochłonne
9	Swobodna 17	OWT-67 1985	mieszkalny - styropian, szczyty	14 176,0	3 236,5				100%	100%	50	11,2	115,0	mało energochłonne
10	Swobodna 19	OWT-67 1986	mieszkalny - styropian, szczyty	9 276,0	2 117,8	382,19	366,48	174,00	100%	100%	32	11,2	115,0	mało energochłonne
11	Swobodna 21	OWT-67 1985	mieszkalny - styropian, szczyty	10 622,0	2 425,1				100%	100%	24	11,2	115,0	mało energochłonne
12	Swobodna 28	OWT-67 1986	mieszkalny - styropian, szczyty	15 977,0	3 647,7				100%	100%	60	11,7	120,3	mało energochłonne
13	Swobodna 30	OWT-67 1986	mieszkalny - styropian, szczyty	10 622,0	2 425,1	406,72	366,36	174,00	100%	100%	40	15,3	120,3	mało energochłonne
14	Swobodna 32	OWT-67 1986	mieszkalny - styropian, szczyty	8 046,0	1 837,0				100%	100%	30	15,3	120,3	mało energochłonne
15	Swobodna 34	OWT-67 1986	mieszkalny - styropian, szczyty	38 847,0	8 869,2	417,60	366,46	173,00	100%	100%	123	10,7	110,2	mało energochłonne
16	Swobodna 36	OWT-67 1986	mieszkalny - styropian, szczyty	14 349,0	3 276,0	188,82	176,90	84,00	100%	100%	60	13,2	134,9	mało energochłonne
17	Swobodna 33	OWT-67 1986	mieszkalny - styropian, szczyty	13 224,0	3 019,2				100%	100%	50	13,6	139,8	mało energochłonne
18	Swobodna 35	OWT-67 1986	mieszkalny - styropian, szczyty	7 982,0	1 822,4	398,11	137,78	168,00	100%	100%	30	13,6	139,8	mało energochłonne
19	Swobodna 37	OWT-67 1986	mieszkalny - styropian, szczyty	7 982,0	1 822,4				100%	100%	30	13,6	139,8	mało energochłonne
20	Swobodna 39	OWT-67 1986	mieszkalny - styropian, szczyty	13 980,0	3 191,8	211,35	174,85	91,00	100%	100%	48	15,1	155,0	mało energochłonne
21	Swobodna 41	OWT-67 1986	mieszkalny - styropian, szczyty	12 786,0	2 919,2	167,26	159,20	74,00	100%	100%	46	13,1	134,1	mało energochłonne
22	Swobodna 43	tradyc.1994	mieszkalny	17 063,0	3 895,7	346,20	275,34	137,00	100%	100%	58	15,2	156,0	mało energochłonne
23	Swobodna 45	tradyc.1993	mieszkalny	5 688,0	1 298,6				100%	100%	40	15,2	156,0	mało energochłonne
24	Swobodna 45A	tradyc.1997	mieszkalny	15 109,0	3 449,5	170,59	156,80	78,00	100%	100%	60	11,3	115,7	mało energochłonne
25	Szeroka 12A	tradyc.1996	mieszkalny	9 970,0	2 276,3	102,49		67,00	100%	100%	48	10,3	105,4	mało energochłonne
26	Szeroka 6	OWT-67 1985	mieszkalny - styropian, szczyty	6 657,0	1 519,9				100%	100%	4	13,4	137,8	mało energochłonne
27	Szeroka 8	OWT-67 1985	mieszkalny - styropian, szczyty	9 772,0	2 231,1	325,04	258,59	134,00	100%	100%	32	13,4	137,8	mało energochłonne
28	Szeroka 10	OWT-67 1985	mieszkalny - styropian, szczyty	7 752,0	1 769,9				100%	100%	24	13,4	137,8	mało energochłonne
29	Szeroka 7	OWT-67 1986	mieszkalny - wełna, blacha trapezowa	9 028,0	2 061,2	148,92	131,81	68,00	100%	100%	35	16,5	169,1	mało energochłonne
30	Swobodna 27	tradyc.1993	mieszkalny	14 430,0	3 294,5	178,59	140,13	40,00	100%	100%	50	12,4	126,9	mało energochłonne
31	Łagodna 14	tradyc.1992	mieszkalny	14 437,0	3 296,1	259,75	168,16	62,00	100%	100%		13,2	134,9	mało energochłonne
32	Swobodna 25	tradyc.1999	mieszkalny - wełna, blacha trapezowa	5 300,0	1 210,0				100%	100%	40	13,2	134,9	mało energochłonne
33	Łagodna 5	OWT-67 1987	mieszkalny - wełna, blacha trapezowa	10 525,0	2 403,0				100%	100%	46	20,4	208,6	średnio energochłonne
34	Łagodna 7	OWT-67 1986	mieszkalny - wełna, blacha trapezowa	12 903,0	2 945,9	476,86	350,77	183,00	100%	100%	56	20,4	208,6	średnio energochłonne
35	Łagodna 9	OWT-67 1986	mieszkalny - wełna, blacha trapezowa	10 525,0	2 403,0				100%	100%	46	20,4	208,6	średnio energochłonne
36	Łagodna 1	OWT-67 1986	mieszkalny - styropian, szczyty	4 344,0	991,8	144,86	123,86	64,00	100%	100%	16	15,2	208,6	mało energochłonne
37	Łagodna 3	OWT-67 1987	mieszkalny - styropian, szczyty	5 162,0	1 178,5				100%	100%	20	0,0	208,6	mało energochłonne
38	Łagodna 2	OWT-67 1986	mieszkalny - styropian, szczyty	14 090,0	3 216,9	308,97	230,80	109,00	100%	100%	54	14,2	145,1	mało energochłonne
39	Łagodna 4	OWT-67 1986	mieszkalny - styropian, szczyty	7 734,0	1 765,8				100%	100%	30	14,2	145,1	mało energochłonne
40	Swobodna 54	OWT-67 1987	mieszkalny - styropian, szczyty	3 576,0	816,4				100%	100%	40	12,4	126,9	mało energochłonne
41	Swobodna 56	OWT-67 1987	mieszkalny - styropian, szczyty	10 616,0	2 423,7	401,80	420,68	200,00	100%	100%	40	12,4	126,9	mało energochłonne
42	Swobodna 58	OWT-67 1987	mieszkalny - styropian, szczyty	12 844,0	2 932,4				100%	100%	44	12,4	126,9	mało energochłonne
43	Wysoki Stoczek 15	tradyc.1998	mieszkalny	5 423,0	1 238,1				100%	100%	24	12,4	126,9	mało energochłonne
44	Swobodna 60	OWT-67 1987	mieszkalny - styropian, szczyty	6 502,0	1 484,5				100%	100%	24	19,8	202,8	średnio energochłonne
45	Swobodna 62	OWT-67 1987	mieszkalny - styropian, szczyty	13 134,0	2 998,6	601,76	356,46	131,59	100%	100%	50	0,0	202,8	mało energochłonne
46	Swobodna 64	OWT-67 1987	mieszkalny - styropian, szczyty	10 779,0	2 461,0				100%	100%	40	0,0	202,8	mało energochłonne
47	Dworska 1	OWT-67 1991	mieszkalny - styropian, szczyty	4 892,0	1 116,9	341,14	204,82	71,86	100%	100%	20	30,8	315,6	bardzo energochłonne
48	Dworska 3	OWT-67 1991	mieszkalny - styropian, szczyty	6 187,0	1 412,6				100%	100%	20	30,8	315,6	bardzo energochłonne
49	Dworska 5	OWT-67 1991	mieszkalny - styropian, szczyty	4 812,0	1 098,6				100%	100%	20	11,8	120,8	mało energochłonne
50	Dworska 1A	tradyc.1995	mieszkalny	6 408,0	1 463,0				100%	100%	32	11,8	120,8	mało energochłonne
51	Dworska 7	OWT-67 1991	mieszkalny - styropian, szczyty	4 892,0	1 116,9				100%	100%	20	11,8	120,8	mało energochłonne
52	Dworska 7A	tradyc.1995	mieszkalny - doc. fragm. elewacji	6 727,0	1 535,8	444,33	354,12	146,25	100%	100%	30	11,8	120,8	mało energochłonne
53	Dworska 9	OWT-67 1991	mieszkalny - styropian, szczyty	4 812,0	1 098,6				100%	100%	20	11,8	120,8	mało energochłonne
54	Dworska 11	OWT-67 1991	mieszkalny - styropian, szczyty	4 812,0	1 098,6				100%	100%	20	11,8	120,8	mało energochłonne
55	Dworska 13	OWT-67 1991	mieszkalny - styropian, szczyty	5 250,0	1 198,6				100%	100%	20	11,8	120,8	mało energochłonne
56	Jałbrzykowskiego 2	tradyc.2000		12 687,0	2 896,6	212,61	168,00	60,70	100%	100%	63	16,8	171,8	mało energochłonne
	<b>Razem</b>			<b>557 019,0</b>	<b>127 173,3</b>	<b>7 717,9</b>	<b>5 990,7</b>	<b>2 915,4</b>			<b>2 099</b>	13,9	142,0	mało energochłonne

Budynki Spółdzielni Mieszkaniowej „Elemencik”														
1	Dubois 15	c. żerań 1995	mieszkalny - 1 szczyt	28 477,0	5 679,3	801,90	456,80	134,00	100%	100%	129	28,2	330,4	bardzo energooszczędne
2	Dubois 19	OWT-75 1992	mieszkalny - cały bud.	16 295,0	3 722,5	516,20	525,38	219,00	100%	100%	60	10,3	105,6	mało energooszczędne
3	Dubois 17	OWT-75 1993	mieszkalny - ściany	9 106,0	1 896,4				100%	100%	60	10,3	115,8	mało energooszczędne
4	Dubois 19	OWT-67N 1993	mieszkalny - ściany + stropodach	9 011,3	2 011,3				100%	100%	40	10,3	108,0	mało energooszczędne
5	Dubois 21	OWT-75 1992	mieszkalny - ściany + stropodach	15 680,0	3 541,1				100%	100%	65	10,3	106,8	mało energooszczędne
6	Dubois 18	OWT-75 1989	mieszkalny - ściany + stropodach	11 546,0	2 336,7	459,30	693,91	272,00	100%	100%	45	8,2	95,2	mało energooszczędne
7	Dubois 16	OWT-75 1990	mieszkalny - ściany + stropodach	12 156,0	2 477,6				100%	100%	38	8,2	94,5	mało energooszczędne
8	Dubois 20	OWT-75 1988	mieszkalny - ściany + stropodach	16 049,0	3 704,7				100%	100%	60	8,2	83,4	mało energooszczędne
9	Dubois 22	OWT-75 1988	mieszkalny - ściany + stropodach	16 049,0	3 675,0				100%	100%	60	8,2	84,1	mało energooszczędne
10	Dubois 23	OWT-75 1990	mieszkalny - ściany + stropodach	1 125,0	248,1	580,80	472,24	206,00	100%	100%	40	22,2	235,4	średnio energooszczędne
11	Dubois 25	OWT-75 1990	mieszkalny - ściany + stropodach	11 370,0	2 551,8				100%	100%	40	22,2	231,3	średnio energooszczędne
12	Dubois 27	OWT-75 1990	mieszkalny - ściany + stropodach	13 684,0	3 165,9				100%	100%	50	22,2	224,4	średnio energooszczędne
13	Dubois 7	OWT-75 1993	mieszkalny - ściany + stropodach	8 863,0	1 861,8	180,40	219,70	100,00	100%	100%	48	9,5	106,0	mało energooszczędne
14	Dubois 9	OWT-75 1994	mieszkalny - ściany + stropodach	10 101,0	2 019,3				100%	100%	60	9,5	111,4	mało energooszczędne
15	Dubois 5	c. żerań. 1995	mieszkalny - ściany + stropodach, <b>okna kl. sch.</b>	13 450,0	3 184,2	<b>242,22</b>	<b>164,73</b>	<b>59,88</b>	100%	100%	65	6,1	60,3	mało energooszczędne
16	Dubois 5A	c. żerań. 1996	mieszkalny	16 171,7	3 248,8	402,90	327,90	166,00	100%	100%	58	10,2	71,1	mało energooszczędne
17	Rzymowskiego 51A	OWT-75 1995	mieszkalny - ściany + stropodach	10 065,0	2 052,5				100%	100%	60	10,2	70,0	mało energooszczędne
18	Pułaskiego 109	c. żerań. 1992	mieszkalny - ściany + stropodach	11 710,5	2 308,3	613,30	651,13	271,31	100%	100%	40	10,2	120,6	mało energooszczędne
19	Pułaskiego 113	szkieł. 1992	mieszkalny - ściany	18 608,8	3 839,9				100%	100%	60	10,2	115,2	mało energooszczędne
20	Pułaskiego 123	szkieł. 1992	mieszkalny - ściany	17 930,0	3 784,7				100%	100%	60	10,2	112,7	mało energooszczędne
21	Pułaskiego 127	szkieł. 1992	mieszkalny - ściany	12 105,0	2 636,9				100%	100%	40	10,2	109,2	mało energooszczędne
22	Pułaskiego 127	OWT-75 1994	mieszkalny - ściany + stropodach	6 414,0	1 353,0	252,85	413,46	158,00	100%	100%	27	7,1	79,0	mało energooszczędne
23	Pułaskiego 129	c. żerań. 1993	mieszkalny - ściany + stropodach	8 845,3	1 695,5				100%	100%	35	7,1	87,0	mało energooszczędne
24	Pułaskiego 131	c. żerań. 1994	mieszkalny - ściany + stropodach	8 624,0	1 726,4				100%	100%	30	7,1	83,3	mało energooszczędne
25	Pułaskiego 133	szkieł. 1992	mieszkalny - ści. szczyt., stropodach	11 603,3	2 252,7	315,90	336,50	185,00	100%	100%	40	0,0	85,9	mało energooszczędne
26	Pułaskiego 61	OWT 1991	mieszkalny - ści. osłon., stropodach	20 400,0	4 097,9				100%	100%	95	8,3	97,2	mało energooszczędne
27	Pułaskiego 63	OWT 1997	mieszkalny - ści. osłon., stropodach	17 450,0	3 011,0				100%	100%	64	8,3	113,2	mało energooszczędne
28	Transportowa 12	murow. 2008	mieszkalny	16 248,6	2 918,0	131,83	153,80	53,83	100%	100%	53	8,1	105,7	mało energooszczędne
29	Pułaskiego 65	OWT 1998	mieszkalny - <b>ściany, okna</b>	13 160,0	<b>2 615,7</b>	<b>173,50</b>	<b>117,36</b>	<b>43,20</b>	100%	100%	64	2,8	33,0	mało energooszczędne
30	Pułaskiego 67	prefabr. 1998	mieszkalny - <b>ściany</b>	13 160,0	2 683,8	183,67	124,21	45,54	100%	100%	60	7,6	32,1	mało energooszczędne
31	Pułaskiego 69	tradyc. 1999	mieszkalny	17 900,0	2 397,5				100%	100%	50	7,6	48,9	mało energooszczędne
32	Dubois 3	OWT 2000	mieszkalny	17 774,0	2 300,0				100%	100%	50	7,6	50,6	mało energooszczędne
33	Rzymowskiego 49A	c. żerań. 2000	mieszkalny	18 032,0	2 779,7	286,60	231,70	118,00	100%	100%	60	10,1	153,4	mało energooszczędne
34	Rzymowskiego 49B	c. żerań. 1999	mieszkalny	10 333,0	2 100,0				100%	100%	41	10,1	116,3	mało energooszczędne
35	Pułaskiego 115	OWT 1995	mieszkalny	9 624,0	2 030,0	<b>148,59</b>	<b>106,45</b>	<b>39,40</b>	100%	100%	45	5,2	58,1	mało energooszczędne
36	Pułaskiego 117	OWT 1995	mieszkalny	18 733,4	3 664,5				100%	100%	95	8,9	62,7	mało energooszczędne
37	Ekologiczna 14	tradyc.	mieszkalny	12 966,4	2 217,5	243,95	336,16	106,75	100%	100%	50	9,5	130,1	mało energooszczędne
38	Ekologiczna 14A	tradyc.	mieszkalny	9 032,0	1 589,6				100%	100%	32	9,5	126,5	mało energooszczędne
39	Ekologiczna 16	tradyc.	mieszkalny	3 651,1	2 065,0				100%	100%	31	9,5	39,4	mało energooszczędne
	<b>Razem</b>			<b>513 504,4</b>	<b>103 444,6</b>	<b>5 533,9</b>	<b>5 331,4</b>	<b>2 177,9</b>			<b>2 100</b>	10,8	125,2	mało energooszczędne
Budynki Spółdzielni Budowlano - Mieszkaniowej „WIELKOBLOKOWA”														
1	Akademicka 34	murow. 1959	mieszkalny	8 560,0	2 340,0	200,70	131,10	64,80	100%	100%	23	23,4	200,7	średnio energooszczędne
2	Podleśna 1	murow. 1965	mieszkalny - ściany	6 033,0	1 190,0	113,00	84,30	46,00	100%	100%	24	18,7	222,2	średnio energooszczędne
3	Pułkowa 7A	c. żerań. 1970	mieszkalny - szczyty	10 572,0	2 357,0	180,50	138,90	72,20	100%	100%	40	17,1	179,2	mało energooszczędne
4	Pułkowa 5A	c. żerań. 1970	mieszkalny - szczyty	10 572,0	2 355,0	190,00	138,90	76,00	100%	100%	40	18,0	188,8	mało energooszczędne
5	Pułkowa 9	c. żerań. 1970	mieszkalny - szczyty	17 632,0	3 975,0	304,00	223,00	122,00	100%	100%	90	14,5	150,8	mało energooszczędne
6	Pułkowa 9A	tradyc. 1971	mieszkalny - szczyty	3 300,0	1 000,0				100%	100%		14,5	112,2	mało energooszczędne
7	Pułkowa 5	c. żerań. 1972	mieszkalny - szczyty	17 213,0	3 827,5	283,00	227,50	125,00	100%	100%	75	16,4	173,0	mało energooszczędne
8	Pułkowa 7	c. żerań. 1972	mieszkalny - szczyty	17 632,0	3 975,0	304,00	222,90	122,00	100%	100%	9	17,2	179,0	mało energooszczędne

9	Pułkowa 3A	c. żerań. 1973	mieszkalny - szczyty	10 572,0	2 357,0	190,00	138,90	76,00	100%	100%	40	18,0	188,6	mało energochłonne
10	Pułkowa 3	c. żerań. 1973	mieszkalny - szczyty + stropodach	17 632,0	3 975,0	268,90	227,60	118,70	100%	100%	75	15,3	158,3	mało energochłonne
11	Pułkowa 1	c. żerań. 1973	mieszkalny - szczyty	17 256,0	3 861,0				100%	100%	90	17,1	179,0	mało energochłonne
12	Pułkowa 1A	murow. 1973	mieszkalny - szczyty	330,0	132,0	301,00	227,20	125,00	100%	100%		17,1	100,1	mało energochłonne
13	Wasilkowska 8	pref. OWT 1975	mieszkalny - ściany + stropodach	10 532,0	2 732,0	200,00	150,00	55,10	100%	100%	55	19,0	171,3	średnio energochłonne
14	Wasilkowska 10	pref. OWT 1975	mieszkalny - ściany + stropodach	10 532,0	2 695,4	200,00	150,00	82,00	100%	100%	55	19,0	173,6	średnio energochłonne
15	Wasilkowska 12	pref. OWT 1976	mieszkalny - ściany + stropodach	10 532,0	2 696,8	200,00	150,00	83,00	100%	100%	55	19,0	173,6	średnio energochłonne
16	Wasilkowska 41	pref. OWT 1977	mieszkalny - ściany + stropodach	12 992,0	3 248,7	228,00	196,00	62,60	100%	100%	65	17,5	164,2	mało energochłonne
17	Wasilkowska 43	pref. OWT 1977	mieszkalny - ściany + stropodach	12 992,0	3 248,7	228,00	196,00	62,60	100%	100%	65	17,5	164,2	mało energochłonne
18	Wasilkowska 45	pref. OWT 1977	mieszkalny - ściany + stropodach	12 992,0	3 248,7	228,00	196,00	62,60	100%	100%	65	17,5	164,2	mało energochłonne
19	Wasilkowska 47A	pref. OWT 1978	mieszkalny - ściany + stropodach	11 554,0	2 641,3	203,00	164,00	90,00	100%	100%	44	17,6	179,9	mało energochłonne
20	Wasilkowska 47	pref. OWT 1978	mieszkalny - ściany + stropodach	11 554,0	2 641,3				100%	100%	44	13,1	133,8	mało energochłonne
21	Wasilkowska 47C	murow. 1981	mieszkalny - ściana frontowa	1 069,0	215,0	165,00	164,00	90,00	100%	100%		13,1	152,1	mało energochłonne
22	Wasilkowska 39	c. żerań. 1987	mieszkalny - stropodach	5 490,0	1 070,1	94,00	84,40	25,00	100%	100%	16	17,1	205,6	mało energochłonne
23	Wasilkowska 37	c. żerań. 1987	mieszkalny - stropodach	5 490,0	1 070,0	94,00	844,00	25,00	100%	100%	16	17,1	205,6	mało energochłonne
24	Wasilkowska 1	murow. 1987	usługowy	9 497,0	1 660,0	170,00			100%		0	17,9	239,7	mało energochłonne
25	Świętojańska 19	murow. 1989	mieszkalny	8 410,0	2 186,0				100%	100%	28	14,4	129,9	mało energochłonne
26	Akademicka 34/1	murow. 1990	mieszkalny - strop poddasza	2 887,6	558,0	163,00	120,00	36,00	100%	100%	8	14,4	174,7	mało energochłonne
27	Daleka 3	pref. OWT 1983	mieszkalny - doc. ściany	7 919,0	1 871,5				100%	100%	30	20,9	207,0	średnio energochłonne
28	Daleka 5	pref. OWT 1983	mieszkalny - doc. ściany	7 919,0	1 871,5	496,60	336,90	166,50	100%	100%	30	20,9	207,0	średnio energochłonne
29	Daleka 7	pref. OWT 1983	mieszkalny - doc. ściany	7 919,0	1 871,9				100%	100%	30	20,9	206,9	średnio energochłonne
30	Daleka 9	pref. OWT 1983	mieszkalny - doc. ściany	7 919,0	1 871,9				100%	100%	30	20,1	198,6	średnio energochłonne
31	Towarowa 2A	pref. OWT 1984	mieszkalny - ściany + stropodach	12 744,2	2 948,4	414,60	296,00	146,70	100%	100%	54	20,1	203,0	średnio energochłonne
32	Towarowa 2	pref. OWT 1984	mieszkalny - stropodach	12 744,2	2 948,4				100%	100%	54	19,4	195,7	średnio energochłonne
33	Kraszewskiego 34	pref. OWT 1984	mieszkalny - doc. ściany	7 725,0	1 942,8	547,10	382,70	189,00	100%	100%	36	19,4	180,1	średnio energochłonne
34	Kraszewskiego 30A	pref. OWT 1984	mieszkalny - doc. ściany	7 802,4	1 948,0				100%	100%	36	19,4	181,4	średnio energochłonne
35	Dobra 14	pref. OWT 1985	mieszkalny - ściany + stropodach	10 476,0	2 262,5				100%	100%	40	20,7	224,0	średnio energochłonne
36	Dobra 14A	murow. 2002	użytkowy - DIPOL	2 365,9	478,9	441,30	240,00	128,20	100%	100%	6	20,7	239,0	średnio energochłonne
37	Kraszewskiego 28A	pref. OWT 1988	mieszkalny - doc. ściany	8 510,0	1 904,8				100%	100%	32	20,7	216,1	średnio energochłonne
38	Dobra 10	pref. OWT 1985	mieszkalny - ściany + stropodach	18 016,6	4 001,8	481,40	106,20	297,20	100%	100%	66	26,7	281,5	bardzo energochłonne
39	Dobra 12	murow. 1986	biurowy - Książnica Podlaska	7 607,1	1 083,5	127,90	38,40	38,40	100%		0	16,8	276,2	mało energochłonne
40	Daleka 1	pref. OWT 1986	mieszkalny - doc. ściany	6 444,0	1 383,6				100%	100%	24	21,9	238,4	średnio energochłonne
41	Daleka 1A	pref. OWT 1986	mieszkalny - doc. ściany	9 095,0	2 035,0	461,80	173,00	159,20	100%	100%	30	21,9	228,8	średnio energochłonne
42	Dobra 8	pref. OWT 1989	mieszkalny - doc. ściany	5 573,6	1 833,2				100%	100%	28	21,9	155,6	średnio energochłonne
43	Daleka 1B	murow. 1991	doc. ściany	2 086,7	450,0	41,73			100%		0	20,0	217,0	średnio energochłonne
44	Kraszewskiego 30	murow. 1991	usługowy - ściana frontowa	8 215,0	940,9	130,50	0,00	0,00			0	15,9	324,6	mało energochłonne
45	Kręta 8	pref. OWT 1991	mieszkalny - ściany	6 747,0	1 375,0	82,00	107,60	33,60	100%	100%	20	12,2	139,6	mało energochłonne
46	Wiejska 76	pref. OWT 1991	mieszkalny - ściany	8 642,0	1 869,3	110,00	146,20	50,40	100%	100%	30	12,7	137,7	mało energochłonne
47	Wiejska 78	pref. OWT 1991	mieszkalny - ściany	8 351,0	1 874,0	112,00	146,20	50,40	100%	100%	30	13,4	139,9	mało energochłonne
48	Kręta 6	pref. OWT 1992	mieszkalny - ściany	7 062,0	1 559,8	88,00	121,50	39,50	100%	100%	20	12,5	132,0	mało energochłonne
49	Wiejska 72	murow. 1992	mieszkalny	24 194,0	4 781,8	347,00	245,20	90,00	100%	100%	70	14,3	169,8	mało energochłonne
50	Wiejska 74	murow. 1992	mieszkalny	14 960,0	2 767,6	170,00	181,70	67,20	100%	100%	40	11,4	143,7	mało energochłonne
51	Pogodna 3	murow. 1992	mieszkalny	16 848,0	3 249,3				100%	100%	49	14,9	180,8	mało energochłonne
52	Pogodna 1	murow. 1992	mieszkalny	19 241,0	4 000,6	537,70	411,40	151,10	100%	100%	60	14,9	167,7	mało energochłonne
53	Wiejska 68	murow. 1993	mieszkalny	19 263,0	3 247,2	203,30	194,40	73,60	100%	100%	48	10,6	146,5	mało energochłonne
54	Wiejska 70	murow. 1993	mieszkalny	11 282,0	2 667,3	162,00	165,10	59,30	100%	100%	40	14,4	142,1	mało energochłonne
55	Kręta 8/1	pref. OWT 1993	mieszkalny - ściany	7 006,0	1 559,0	96,50	121,50	39,50	100%	100%	20	13,8	144,9	mało energochłonne
56	Wiejska 60	murow. 1993	mieszkalny	10 459,0	2 565,7	142,20	188,50	70,60	100%	100%	42	13,6	129,7	mało energochłonne
57	Wiejska 62	murow. 1994	mieszkalny	17 029,0	3 232,5	219,50	202,70	77,60	100%	100%	55	12,9	158,9	mało energochłonne
58	Wiejska 74A	murow. 1994	mieszkalny	12 411,0	2 858,6	166,30	156,50	81,70	100%	100%	54	13,4	136,1	mało energochłonne
59	Pogodna 7	murow. 1995	mieszkalny	19 849,5	4 123,8				100%	100%	70	12,2	137,6	mało energochłonne
60	Pogodna 9	murow. 1995	mieszkalny	11 380,0	2 407,3	381,60	252,50	125,10	100%	100%	40	12,2	135,2	mało energochłonne
61	Pogodna 11	murow. 1995	mieszkalny	43 768,0	7 712,2	441,00	336,10	165,60	100%	100%	119	10,1	133,8	mało energochłonne

62	Pogodna 25	murow. 1995	mieszkalny	22 694,0	4 748,8	425,70	258,60	127,80	100%	100%	85	13,1	147,0	mało energochłonne
63	Pogodna 27	murow. 1995	mieszkalny	9 696,0	2 100,2				100%	100%	30	13,1	142,0	mało energochłonne
64	Wiejska 68A	c. żerań. 1998	mieszkalny	19 164,0	4 688,6	269,10	220,50	108,90	100%	100%	78	14,0	134,3	mało energochłonne
65	Pogodna 37A	murow. 1998	mieszkalny	12 633,0	2 439,5	155,00	118,20	38,30	100%	100%	42	12,3	148,7	mało energochłonne
66	Pogodna 23	murow. 2000	mieszkalny	7 364,0	1 820,4	139,30	101,20	38,30	100%	100%	36	18,9	179,1	średnio energochłonne
67	Pogodna 21	murow. 2000	mieszkalny	7 057,0	1 680,6	121,40	92,40	35,00	100%	100%	36	17,2	169,0	mało energochłonne
	<b>Razem</b>			<b>752 009,8</b>	<b>164 234,2</b>	<b>12 020,6</b>	<b>9 515,9</b>	<b>4 270,3</b>			<b>2 662</b>	16,0	171,3	mało energochłonne
<b>Budynki Zarządu Mienia Komunalnego</b>														
1	Barszczańska 1	murowany 1997	mieszkalny	25 998,0	4 705,9	398,00	467,00	69,00	100%	100%	112	15,3	197,9	mało energochłonne
2	Barszczańska 2	mur.-drew. 1996	mieszkalny	6 174,0	1 096,3	117,00	156,00	50,00	100%	100%	34	19,0	249,8	średnio energochłonne
3	Barszczańska 3	murowany 1996	mieszkalny - <i>dach, ost. kondygnacja</i>	<b>16 551,0</b>	2 917,8	244,22	154,00	56,00	100%	100%	68	14,8	195,9	mało energochłonne
4	Barszczańska 4	mur.-drew. 1995	mieszkalny	6 174,0	1 307,8	117,00	156,00	50,00	100%	100%	40	19,0	209,4	średnio energochłonne
5	Barszczańska 5	murowany 1998	mieszkalny - <i>dach, ost. kondygnacja</i>	27 112,0	4 883,0	<b>397,86</b>	478,00	69,08	100%	100%	116	14,7	190,7	mało energochłonne
6	Barszczańska 6	mur.-drew. 1995	mieszkalny	6 174,0	1 347,1	117,00	156,00	50,00	100%	100%	29	19,0	203,3	średnio energochłonne
7	Barszczańska 8	mur.-drew. 1995	mieszkalny	4 772,0	1 046,4	85,30	120,00	33,20	100%	100%	25	17,9	190,8	mało energochłonne
8	Barszczańska 10	mur.-drew. 1995	mieszkalny	4 772,0	1 010,9	85,30	120,00	33,20	100%	100%	32	17,9	197,5	mało energochłonne
9	Barszczańska 12	mur.-drew. 1994	mieszkalny	4 772,0	1 029,7	85,30	120,00	33,20	100%	100%	32	17,9	193,9	mało energochłonne
10	Barszczańska 14	mur.-drew. 1994	mieszkalny	4 772,0	1 030,1	85,30	120,00	32,20	100%	100%	32	17,9	193,8	mało energochłonne
11	Barszczańska 16	mur.-drew. 1994	mieszkalny	4 772,0	1 034,9	85,30	120,00	32,20	100%	100%	32	17,9	192,9	mało energochłonne
12	Dojnowska 80C	murowany 2005	mieszkalny	14 950,0	3 193,7	175,00	266,20	121,00	100%	100%	100	11,7	128,2	mało energochłonne
13	Dojlidy Górne 48A	murowany	mieszkalny	<b>908,0</b>	<b>107,0</b>	15,00			0%	0%	<b>1</b>	16,5	328,1	mało energochłonne
14	Klepacka 2	mur.-drew. 1996	mieszkalny	2 646,0	671,0	56,10	107,40	25,00	100%	100%	17	21,2	195,7	średnio energochłonne
15	Klepacka 2A	mur.-drew. 1996	mieszkalny	3 512,0	905,9	74,10	143,30	33,40	100%	100%	24	21,1	191,4	średnio energochłonne
16	Klepacka 2D	mur.-drew. 1995	mieszkalny	8 744,0	2 189,2	178,65	358,00	83,40	100%	100%	58	20,4	191,0	średnio energochłonne
17	Klepacka 4	murowany 1999	mieszkalny	20 261,0	3 750,8	<b>236,30</b>	197,00	<b>79,08</b>	100%	100%	90	11,7	147,4	mało energochłonne
18	Klepacka 6	murowany 1999	mieszkalny	16 552,0	2 915,4	<b>187,19</b>	154,00	83,80	100%	100%	70	11,3	150,3	mało energochłonne
19	Niedźwiedzia 37	murowany	mieszkalny	3 058,0	448,0	37,50	46,20	12,10	100%	100%	10	12,3	195,9	mało energochłonne
20	Św. Eliasza 3	murowany <b>2006</b>	mieszkalny	<b>11 570,0</b>	<b>2 396,5</b>	130,00	<b>186,34</b>	<b>84,70</b>	100%	<b>Elektr.</b>	70	11,2	126,9	mało energochłonne
21	Św. Eliasza 3A	murowany <b>2006</b>	mieszkalny	<b>11 570,0</b>	2 502,1	130,00	<b>186,34</b>	<b>84,70</b>	100%	<b>Elektr.</b>	70	11,2	121,6	mało energochłonne
22	Żurawia 23	murowany <b>1958</b>	mieszkalny	2 734,0	509,0	44,30	33,60	7,20	100%	100%	89	16,2	203,7	mało energochłonne
23	Armii Krajowej 31	murowany <b>2011</b>	mieszkalny	23 584,3	<b>4 914,0</b>	313,30	<b>138,57</b>	<b>138,57</b>	100%	100%	100	13,3	149,2	mało energochłonne
24	Częstochowska 3	murowany	mieszkalny	3 334,0	566,3	48,42	74,61	16,58	100%	100%	15	14,5	200,1	mało energochłonne
25	Fabryczna 51	murowany	mieszkalny	3 794,0	<b>751,9</b>	<b>50,00</b>	<b>60,00</b>	<b>20,00</b>	100%	100%	12	13,2	155,6	mało energochłonne
26	Krakowska 1	murowany	mieszkalny	10 620,0	<b>1 510,0</b>	140,00	112,13	35,38	100%	100%	27	13,2	217,0	mało energochłonne
27	Kopernika 20	murowany 1953	mieszkalny	5 068,0	915,2	65,00	67,42	18,11	100%	100%	18	12,8	166,2	mało energochłonne
28	Matejki 22	murowany 1979	mieszkalny	1 960,0	348,0	38,20	29,58	13,44	100%	100%	8	19,5	256,9	średnio energochłonne
29	Matejki 24	murowany 1979	mieszkalny	1 960,0	348,0	38,20	29,58	13,44	100%	100%	8	19,5	256,9	średnio energochłonne
30	Matejki 26	murowany 1978	mieszkalny	2 400,0	359,0	38,20	29,58	13,44	100%	100%	8	15,9	249,0	mało energochłonne
31	Matejki 28	murowany 1978	mieszkalny	1 960,0	349,0	38,20	29,58	13,44	100%	100%	8	19,5	256,2	średnio energochłonne
32	KEN 9	murowany 2003	mieszkalny	10 037,0	2 585,1	478,51	212,90	99,85	100%	100%	58	16,2	146,9	mało energochłonne
33	Pietkiewicza 10	murowany 2002	mieszkalny	19 551,0	6 674,5				100%	100%	70	16,2	110,9	mało energochłonne
34	Pietkiewicza 12	murowany 2002	mieszkalny	10 037,0	2 585,0	285,52	259,80	107,86	100%	100%	40	13,7	124,3	mało energochłonne
35	Pietkiewicza 14	murowany 2002	mieszkalny	10 841,0	3 690,4				100%	100%	38	13,7	94,0	mało energochłonne
36	Przędzalniana 4A	murowany 1990	mieszkalny	7 019,0	1 261,2	69,00	95,67	40,87	100%	100%	39	9,8	128,0	mało energochłonne
37	Pułaskiego 85	OWT 1989	mieszkalny	<b>6 494,0</b>	<b>1 517,0</b>	78,90	<b>114,53</b>	<b>36,54</b>	100%	100%	27	12,1	121,7	mało energochłonne
38	Sienkiewicza 26A	murowany 956	mieszkalny - <i>wykwaterowany</i>	1 226,0	201,7	23,30	15,00	7,00	100%	100%	4	19,0	270,3	średnio energochłonne
39	Suchowolca 26A	murowany	mieszkalny - <i>wykwaterowany</i>	452,2	119,0	8,14			100%	100%	3	18,0	160,1	mało energochłonne
40	Suchowolca 26C	murowany 1956	mieszkalny	742,7	<b>195,5</b>				100%	<b>0%</b>	5	18,0	347,2	mało energochłonne
41	Suchowolca 26D	murowany 1959	mieszkalny	930,5	<b>244,9</b>	<b>29,00</b>			100%	<b>0%</b>	6	18,0	0,0	mało energochłonne
42	Suchowolca 26E	murowany 1937	mieszkalny	1 180,4	<b>310,6</b>				100%	<b>0%</b>	8	18,0	0,0	mało energochłonne
43	Świętojańska 26	murowany 1634	mieszkalny	1 482,0	271,0	28,00	16,84		100%	100%	4	18,9	241,8	średnio energochłonne
44	Warszawska 38	murowany 1880	mieszkalny	512,0	703,2	91,00	51,06	16,00	100%	100%	11	177,7	302,8	bardzo energochłonne



45	Zamenhofa 5C	murowany 1879	mieszkalny	2 032,0	363,8	50,13	42,00	9,69	100%	100%	8	24,7	322,5	średnio energochłonne
46	<b>Antoniuk Fabr. 1B</b>	<b>murowany 1973</b>	<b>mieszkalny</b>	<b>1 153,0</b>	<b>233,8</b>				<b>0%</b>	<b>0%</b>	4			
47	<b>Antoniuk Fabr. 3</b>	<b>murowany 1930</b>	<b>mieszkalny</b>	<b>829,9</b>	<b>162,4</b>				<b>0%</b>	<b>0%</b>	3			
48	<b>Artyleryjska 5</b>	<b>murowany 1939</b>	<b>mieszkalny</b>	<b>914,0</b>	<b>196,8</b>				<b>0%</b>	<b>0%</b>	3			
49	<b>Boh. Getta 9</b>	<b>murowany 1924</b>	<b>mieszkalny</b>	<b>908,0</b>	<b>248,4</b>				<b>0%</b>	<b>0%</b>	7			
50	<b>Chelmońskiego 2</b>	<b>murowany 1985</b>	<b>mieszkalny - okna, instal. c.o. i c.w.u.</b>	<b>6 939,8</b>	<b>1 734,9</b>	<b>125,03</b>	<b>106,42</b>	<b>26,01</b>	<b>100%</b>	<b>100%</b>	42	18,0	168,7	średnio energochłonne
51	<b>Ciołkowskiego 6</b>	<b>drewniany 1926</b>	<b>mieszkalny</b>		<b>32,5</b>				<b>0%</b>	<b>0%</b>	1			
52	<b>Czysta 3</b>	<b>murowany 1909</b>	<b>mieszkalny</b>	<b>1 697,0</b>	<b>428,0</b>				<b>0%</b>	<b>0%</b>	16			
53	<b>Dojnowska 80A</b>	<b>murowany 2003</b>	<b>mieszkalny</b>	<b>8 539,0</b>	<b>1 963,2</b>				<b>0%</b>	<b>elektr.</b>	41			
54	<b>Dojnowska 80B</b>	<b>murowany 2003</b>	<b>mieszkalny</b>	<b>8 136,0</b>	<b>1 845,6</b>				<b>0%</b>	<b>elektr.</b>	35			
55	<b>Jesienna 2</b>	<b>murowany 1931</b>	<b>mieszkalny - termomod., instal. c.o. i c.w.u.+węzeł c.</b>	<b>3 132,0</b>	<b>520,8</b>	<b>52,04</b>	<b>52,66</b>	<b>13,06</b>	<b>100%</b>	<b>100%</b>	10	16,6	233,8	mało energochłonne
56	<b>Jesienna 2A</b>	<b>murowany 1934</b>	<b>mieszkalny - termomod., instal. c.o. i c.w.u.+węzeł c.</b>	<b>3 132,0</b>	<b>536,3</b>	<b>59,79</b>	<b>58,96</b>	<b>15,17</b>	<b>100%</b>	<b>100%</b>	19	19,1	260,9	średnio energochłonne
57	<b>Jurowiecka 58</b>	<b>drewniany 1928</b>	<b>mieszkalny - piece kaflowe</b>	<b>819,0</b>	<b>196,2</b>				<b>0%</b>	<b>0%</b>	5			
58	<b>Mickiewicza 34</b>	<b>murowany 1924</b>	<b>mieszkalny - piece kaflowe</b>	<b>487,8</b>	<b>116,1</b>				<b>0%</b>	<b>0%</b>	4			
59	<b>Nowowarszawska 32</b>	<b>drewniany 1899</b>	<b>mieszkalny - piece kaflowe</b>	<b>1 579,0</b>	<b>355,9</b>				<b>0%</b>	<b>0%</b>	8			
60	<b>Nowowarszawska 40</b>	<b>drewniany 1904</b>	<b>mieszkalny - piece kaflowe</b>	<b>444,0</b>	<b>129,9</b>				<b>0%</b>	<b>0%</b>	4			
61	<b>Owsiana 4</b>	<b>drewniany 1938</b>	<b>mieszkalny - piece kaflowe</b>	<b>573,0</b>	<b>136,4</b>				<b>0%</b>	<b>0%</b>	4			
62	<b>Sadowa 20</b>	<b>drewniany 1925</b>	<b>mieszkalny - piece kaflowe</b>	<b>191,0</b>	<b>68,5</b>				<b>0%</b>	<b>0%</b>	1			
63	<b>Sukienna 5</b>	<b>murowana 1894</b>	<b>mieszkalny - piece kaflowe</b>	<b>2 556,0</b>	<b>488,9</b>				<b>0%</b>	<b>0%</b>	12			
64	<b>Stoneczna 6</b>	<b>drewniany 1924</b>	<b>mieszkalny - piece kaflowe</b>	<b>589,0</b>	<b>143,9</b>				<b>0%</b>	<b>0%</b>	4			
65	<b>Sowlańska 16/1</b>	<b>drewniany 1859</b>	<b>mieszkalny - piece kaflowe</b>	<b>236,8</b>	<b>56,4</b>				<b>0%</b>	<b>0%</b>	1			
66	<b>Spacerowa 4</b>	<b>drewniany 1929</b>	<b>mieszkalny - piece kaflowe</b>	<b>351,0</b>	<b>84,2</b>				<b>0%</b>	<b>0%</b>	2			
67	<b>Stawowa 2</b>	<b>drewniany 1909</b>	<b>mieszkalny - piece kaflowe</b>	<b>783,0</b>	<b>154,3</b>				<b>0%</b>	<b>0%</b>	5			
68	<b>Stawowa 2A</b>	<b>drewniany 1909</b>	<b>mieszkalny - piece kaflowe</b>	<b>739,9</b>	<b>146,1</b>				<b>0%</b>	<b>0%</b>	6			
69	<b>Stawowa 2B</b>	<b>drewniany 1909</b>	<b>mieszkalny - piece kaflowe</b>	<b>774,7</b>	<b>154,5</b>				<b>0%</b>	<b>0%</b>	6			
70	<b>Suchowolca 25</b>	<b>drewniany 1900</b>	<b>mieszkalny - piece kaflowe</b>	<b>618,7</b>	<b>124,6</b>				<b>0%</b>	<b>0%</b>	6			
71	<b>Suchowolca 25A</b>	<b>drewniany 1900</b>	<b>mieszkalny - piece kaflowe</b>	<b>618,7</b>	<b>119,0</b>				<b>0%</b>	<b>0%</b>	4			
72	<b>Suchowolca 25B</b>	<b>drewniany 1900</b>	<b>mieszkalny - piece kaflowe</b>	<b>559,0</b>	<b>115,9</b>				<b>0%</b>	<b>0%</b>	5			
73	<b>Suchowolca 25C</b>	<b>drewniany 1900</b>	<b>mieszkalny - piece kaflowe</b>	<b>592,0</b>	<b>103,7</b>				<b>0%</b>	<b>0%</b>	3			
74	<b>Suchowolca 25E</b>	<b>drewniany 1900</b>	<b>mieszkalny - piece kaflowe</b>	<b>689,2</b>	<b>147,9</b>				<b>0%</b>	<b>0%</b>	4			
75	<b>Suchowolca 25G</b>	<b>drewniany 1900</b>	<b>mieszkalny - piece kaflowe</b>	<b>715,4</b>	<b>141,4</b>				<b>0%</b>	<b>0%</b>	6			
76	<b>Warszawska 13</b>	<b>murowany 1900</b>	<b>mieszkalno-użytkowy</b>	<b>1 990,0</b>	<b>598,1</b>	<b>71,31</b>	<b>53,38</b>	<b>14,11</b>	<b>100%</b>	<b>100%</b>	6	35,8	279,0	bardzo energochłonne
77	<b>Wasilkowska 65</b>	<b>1930</b>	<b>mieszkalny - piece kaflowe</b>	<b>687,0</b>	<b>149,4</b>				<b>0%</b>	<b>0%</b>	4			
78	<b>Waszyngtona 8</b>	<b>murowany 1923</b>	<b>mieszkalny</b>	<b>1 208,0</b>	<b>251,0</b>	<b>31,00</b>	<b>46,25</b>	<b>9,10</b>	<b>100%</b>	<b>100%</b>	4	25,7	289,1	średnio energochłonne
79	<b>Wiktorii 5</b>	<b>drewniany 1905</b>	<b>mieszkalny w przebud. - gazowe pompy ciepła</b>	<b>884,1</b>	<b>210,5</b>									
80	<b>Żółwia 22D</b>	<b>murowany 1964</b>	<b>mieszkalny</b>	<b>1 826,0</b>	<b>291,8</b>	<b>48,00</b>			<b>100%</b>	<b>100%</b>	8	26,3	385,0	bardzo energochłonne
81	<b>Błękitna 23</b>	<b>murowany</b>	<b>użytkowy - piece kaflowe</b>	<b>1 844,2</b>	<b>439,1</b>				<b>0%</b>	<b>0%</b>				
82	<b>Bema 89/1</b>	<b>murowany</b>	<b>użytkowy</b>	<b>1 850,0</b>	<b>411,1</b>	<b>51,85</b>			<b>100%</b>	<b>0%</b>		28,0	295,2	bardzo energochłonne
83	<b>Mickiewicza 2</b>	<b>murowany</b>	<b>użytkowy</b>	<b>5 061,9</b>	<b>1 205,2</b>	<b>96,50</b>			<b>100%</b>	<b>0%</b>		19,1	187,4	średnio energochłonne
84	<b>Sienkiewicza 22</b>	<b>murowany</b>	<b>użytkowy - nowa inst. c.o. i węzeł indyw.</b>	<b>3 700,0</b>	<b>799,9</b>	<b>98,00</b>			<b>100%</b>	<b>0%</b>		26,5	286,7	bardzo energochłonne
85	<b>Waryńskiego 8</b>	<b>murowany</b>	<b>użytkowy - wykwaterowany</b>											
86	<b>Waryńskiego 24A</b>	<b>murowany</b>	<b>użytkowy</b>			<b>24,00</b>			<b>100%</b>	<b>0%</b>				
87	<b>Waryńskiego 41A</b>	<b>murowany</b>	<b>użytkowy</b>	<b>1 516,0</b>	<b>345,0</b>	<b>24,00</b>			<b>100%</b>	<b>0%</b>		15,8	162,8	mało energochłonne
	<b>Razem</b>			<b>405 630,2</b>	<b>87 370,5</b>	<b>5 674,3</b>	<b>5 541,9</b>	<b>1 800,1</b>			<b>1 969</b>			

**Budynki Spółdzielni Mieszkaniowej „SŁONECZNY STOK”**

1	Upalna 16	OWT - 75, 1984	mieszkalny - szczyty (lekko-mokrą)	6 435,2	1 387,2	302,23	235,21	70,89	100%	100%	24	15,5	168,3	mało energochłonne
2	Upalna 18	OWT - 75, 1984	mieszkalny - szczyty (lekko-mokrą)	6 435,2	1 387,9				100%	100%	25	15,5	168,3	mało energochłonne
3	Upalna 20	OWT - 75, 1984	mieszkalny - szczyty + <b>podłużne</b>	6 435,2	1 362,0				100%	100%	23	15,5	168,3	mało energochłonne
4	Upalna 24	OWT - 75, 1983	mieszkalny - szczyty + <b>podłużne</b>	6 626,4	1 337,4	504,98	365,18	94,83	100%	100%	23	16,0	185,5	mało energochłonne
5	Upalna 22	OWT - 75, 1983	mieszkalny - szczyty + <b>podłużne</b>	6 435,0	1 342,5				100%	100%	29	16,0	179,4	mało energochłonne
6	Upalna 30	OWT - 75, 1985	mieszkalny - szczyty (lekko-mokrą)	6 169,0	1 393,0				100%	100%	29	16,0	165,8	mało energochłonne
7	Upalna 32	OWT - 75, 1985	mieszkalny - szczyty (lekko-mokrą)	6 169,0	1 389,9				100%	100%	27	16,0	166,2	mało energochłonne
8	Upalna 34	OWT - 75, 1985	mieszkalny - szczyty (lekko-mokrą)	6 169,0	1 423,9				100%	100%	25	16,0	162,2	mało energochłonne
9	Upalna 48	OWT - 75, 1981	mieszkalny - cały bud. (lekko-mokrą)	9 028,4	2 154,0				736,42	559,10	150,83	100%	100%	36
10	Upalna 50	OWT - 75, 1981	mieszkalny - cały bud. (lekko-mokrą)	9 028,4	2 154,0	100%	100%	36				16,3	159,6	mało energochłonne
11	Upalna 52	OWT - 75, 1980	mieszkalny - cały bud. (lekko-mokrą)	9 028,4	2 154,0	100%	100%	36				16,3	159,6	mało energochłonne
12	Upalna 54	OWT - 75, 1981	mieszkalny - cały bud. (lekko-mokrą)	9 028,4	2 149,0	100%	100%	36				16,3	159,9	mało energochłonne
13	Upalna 56	OWT - 75, 1981	mieszkalny - cały bud. (lekko-mokrą)	9 158,6	2 179,5	100%	100%	36				16,3	160,0	mało energochłonne
14	Upalna 60	OWT - 75, 1980	mieszkalny - cały bud. (lekko-mokrą)	7 579,6	1 682,7	787,50	607,70	157,50				100%	100%	29
15	Upalna 62	OWT - 75, 1980	mieszkalny - cały bud. (lekko-mokrą)	10 989,7	2 499,6				100%	100%	42	16,3	168,0	mało energochłonne
16	Upalna 64	OWT - 75, 1980	mieszkalny - cały bud. (lekko-mokrą)	11 445,6	2 574,8				100%	100%	46	16,3	169,9	mało energochłonne
17	Upalna 66	OWT - 75, 1980	mieszkalny - cały bud. (lekko-mokrą)	9 081,0	1 992,9				100%	100%	35	16,3	174,2	mało energochłonne
18	Upalna 68	OWT - 75, 1980	mieszkalny - cały bud. (lekko-mokrą)	9 122,0	2 001,0				100%	100%	35	16,3	174,2	mało energochłonne
19	Upalna 70	OWT - 75, 1980	mieszkalny - cały bud. (lekko-mokrą)	3 781,0	856,8				863,87	588,58	189,63	100%	100%	16
20	Upalna 72	OWT - 75, 1980	mieszkalny - cały bud. (lekko-mokrą)	13 992,6	2 793,3	100%	100%	48				16,1	188,9	mało energochłonne
21	Upalna 74	OWT - 75, 1980	mieszkalny - cały bud. (lekko-mokrą)	5 319,0	906,4	100%	100%	16				16,1	221,2	mało energochłonne
22	Upalna 76	OWT - 75, 1980	mieszkalny - cały bud. (lekko-mokrą)	5 176,2	1 133,0	100%	100%	20				16,1	172,2	mało energochłonne
23	Upalna 78	OWT - 75, 1980	mieszkalny - cały bud. (lekko-mokrą)	3 781,0	856,8	100%	100%	16				16,1	166,4	mało energochłonne
24	Upalna 80	OWT - 75, 1980	mieszkalny - cały bud. (lekko-mokrą)	13 992,6	2 830,5	100%	100%	50				16,1	186,4	mało energochłonne
25	Upalna 82	OWT - 75, 1980	mieszkalny - cały bud. (lekko-mokrą)	7 579,6	1 637,6	566,39	440,88	131,90	100%	100%	28	16,1	174,5	mało energochłonne
26	Upalna 86	OWT - 75, 1980	mieszkalny - szczyty, ści. podłużne	11 499,3	2 546,1				100%	100%	46	17,2	181,9	mało energochłonne
27	Upalna 88	OWT - 75, 1980	mieszkalny - szczyty, ści. podłużne	6 264,8	1 135,1				100%	100%	21	17,2	222,3	mało energochłonne
28	Upalna 90	OWT - 75, 1980	mieszkalny - szczyty, ści. podłużne	3 781,0	856,8				100%	100%	16	17,2	177,8	mało energochłonne
29	Upalna 92	OWT - 75, 1980	mieszkalny - szczyty, ści. podłużne	3 781,0	856,8				100%	100%	16	17,2	177,8	mało energochłonne
30	Upalna 94	OWT - 75, 1980	mieszkalny - szczyty, ści. podłużne	7 579,6	1 743,8				100%	100%	30	17,2	175,1	mało energochłonne
31	Upalna 96	OWT - 75, 1982	mieszkalny - cały bud. (lekko-mokrą)	24 401,4	5 428,0	1 022,96	745,57	219,20	100%	100%	114	16,5	173,4	mało energochłonne
32	Sikorskiego 2	OWT - 75, 1983	mieszkalny - cały bud. (lekko-mokrą)	37 666,0	8 615,4				100%	100%	180	16,5	168,6	mało energochłonne
33	Stroma 5	OWT - 75, 1981	mieszkalny - cały bud. (lekko-mokrą)	9 028,4	2 154,0	788,93	454,90	183,72	100%	100%	36	17,5	171,4	mało energochłonne
34	Stroma 7	OWT - 75, 1981	mieszkalny - cały bud. (lekko-mokrą)	9 028,4	2 155,5				100%	100%	36	17,5	171,3	mało energochłonne
35	Stroma 9	OWT - 75, 1981	mieszkalny - cały bud. (lekko-mokrą)	9 028,4	2 107,1				100%	100%	35	17,5	175,2	mało energochłonne
36	Stroma 11	OWT - 75, 1981	mieszkalny - cały bud. (lekko-mokrą)	9 028,4	2 106,6				100%	100%	34	17,5	175,3	mało energochłonne
37	Stroma 18	OWT - 75, 1982	mieszkalny - cały bud. (lekko-mokrą)	9 028,4	2 150,5				100%	100%	36	17,5	171,7	mało energochłonne
38	Stroma 13	OWT - 75, 1981	mieszkalny - cały bud. (lekko-mokrą)	11 794,5	2 660,2				515,31		113,20	100%	100%	46
39	Stroma 15	OWT - 75, 1982	mieszkalny - cały bud. (lekko-mokrą)	11 314,5	2 575,5	100%	100%	45				16,0	164,6	mało energochłonne
40	Stroma 17	OWT - 75, 1981	mieszkalny - cały bud. (lekko-mokrą)	9 074,9	2 040,4	100%	100%	35				16,0	166,7	mało energochłonne
41	Stroma 20	OWT - 75, 1985	mieszkalny - szczyty + <b>podłużne</b>	5 045,2	1 134,0	966,08	647,80	237,16				100%	100%	20
42	Stroma 22	OWT - 75, 1982	mieszkalny - szczyty + <b>podłużne</b>	9 431,8	2 115,9				100%	100%	37	18,1	188,8	średnio energochłonne
43	Stroma 24	OWT - 75, 1983	mieszkalny - szczyty + <b>podłużne</b>	13 730,3	3 111,1				100%	100%	55	18,1	186,9	średnio energochłonne
44	Witosa 15	OWT - 75, 1982	mieszkalny - szczyty i śc. podłużne	11 446,4	3 233,7				100%	100%	57	18,1	149,9	średnio energochłonne
45	Witosa 17	OWT - 75, 1982	mieszkalny - szczyty i śc. podłużne	13 730,3	2 997,2				100%	100%	53	18,1	194,0	średnio energochłonne
46	Stroma 19	OWT - 75, 1982	mieszkalny - cały bud. (lekko-mokrą)	4 736,1	1 133,0				584,49	483,51	148,05	100%	100%	40
47	Stroma 21	OWT - 75, 1982	mieszkalny - szczyty + <b>podłużne</b>	4 043,3	856,8	100%	100%	16				19,4	214,6	średnio energochłonne
48	Stroma 23	OWT - 75, 1982	mieszkalny - cały bud. (lekko-mokrą)	4 736,1	1 133,0	100%	100%	20				19,4	190,1	średnio energochłonne
49	Stroma 25	OWT - 75, 1982	mieszkalny - cały bud. (lekko-mokrą)	4 736,1	1 133,0	100%	100%	20				19,4	190,1	średnio energochłonne
50	Stroma 27	OWT - 75, 1982	mieszkalny - cały bud. (lekko-mokrą)	7 787,0	1 606,5	100%	100%	20				19,4	220,4	średnio energochłonne
51	Stroma 29	OWT - 75, 1982	mieszkalny - cały bud. (lekko-mokrą)	4 043,3	856,8	100%	100%	30				19,4	214,6	średnio energochłonne
52	Stroma 28	OWT - 75, 1982	mieszkalny - szczyty + <b>podłużne</b>	10 922,5	3 162,4	949,55	893,60	251,79	100%	100%	56	16,2	130,8	mało energochłonne

53	Stroma 30	OWT- 75, 1983	mieszkalny - szczyty + <b>podłużne</b>	13 556,8	3 111,0	682,36	390,95	156,38	100%	100%	55	16,2	165,0	mało energochłonne
54	Witosa 19	OWT- 75, 1986	mieszkalny - szczyty (lekko-mokrą)	5 045,2	1 134,0				100%	100%	20	16,2	168,5	mało energochłonne
55	Witosa 19A	OWT- 75, 1986	mieszkalny - szczyty (lekko-mokrą)	5 045,2	1 134,0				100%	100%	20	16,2	168,5	mało energochłonne
56	Witosa 21	OWT- 75, 1982	mieszkalny - szczyty (lekko-mokrą)	9 431,8	2 057,8				100%	100%	36	16,2	173,6	mało energochłonne
57	Witosa 23	OWT- 75, 1983	mieszkalny - szczyty + <b>podłużne</b>	14 683,0	3 540,5				100%	100%	65	16,2	157,0	mało energochłonne
58	Stroma 37	OWT- 75, 1981	mieszkalny - cały bud. (lekko-mokrą)	7 091,2	1 606,5				100%	100%	30	18,5	190,8	średnio energochłonne
59	Stroma 39	OWT- 75, 1982	mieszkalny - cały bud. (lekko-mokrą)	9 028,4	1 133,0				100%	100%	20	18,5	344,5	średnio energochłonne
60	Stroma 41	OWT- 75, 1982	mieszkalny - cały bud. (lekko-mokrą)	9 024,9	2 040,5				100%	100%	35	18,5	191,2	średnio energochłonne
61	Stroma 43	OWT- 75, 1981	mieszkalny - cały bud. (lekko-mokrą)	7 091,2	1 606,5				100%	100%	30	18,5	190,8	średnio energochłonne
62	Stroma 45	OWT- 75, 1981	mieszkalny - cały bud. (lekko-mokrą)	4 701,2	1 071,0				100%	100%	20	18,5	189,8	średnio energochłonne
63	Stroma 31	OWT- 75, 1982	mieszkalny - cały bud. (lekko-mokrą)	4 843,0	856,8	523,28	444,40	121,86	100%	100%	16	16,3	216,0	mało energochłonne
64	Stroma 32	OWT- 75, 1982	mieszkalny - cały bud. (lekko-mokrą)	7 787,0	1 606,5				100%	100%	30	16,3	185,2	mało energochłonne
65	Stroma 34	OWT- 75, 1982	mieszkalny - cały bud. (lekko-mokrą)	14 683,0	3 540,5				100%	100%	65	16,3	158,5	mało energochłonne
66	Stroma 35	OWT- 75, 1982	mieszkalny - cały bud. (lekko-mokrą)	4 736,1	1 135,5	1 100,45	704,64	216,99	100%	100%	20	16,3	159,4	mało energochłonne
67	Sikorskiego 4	OWT- 75, 1983	mieszkalny - cały bud. (lekko-mokrą)	24 401,4	5 363,2				100%	100%	112	17,3	183,8	mało energochłonne
68	Sikorskiego 6	OWT- 75, 1984	mieszkalny - cały bud. (lekko-mokrą)	39 343,1	9 033,6	264,00	288,31	71,12	100%	100%	187	17,3	176,0	mało energochłonne
69	Sikorskiego 18	OWT- 75, 1984	mieszkalny - szczyty + <b>podłużne</b>	7 805,0	1 819,5				100%	100%	30	13,7	137,3	mało energochłonne
70	Sikorskiego 24	OWT- 75, 1984	mieszkalny - szczyty i śc. podłużne	6 342,5	1 413,6				100%	100%	24	13,7	143,7	mało energochłonne
71	Sikorskiego 30	OWT- 75, 1984	mieszkalny - szczyty + <b>podłużne</b>	5 148,8	1 092,3	674,81	217,60	156,34	100%	100%	18	13,7	150,9	mało energochłonne
72	Sikorskiego 8	OWT- 75, 1984	mieszkalny - szczyty (lekko-mokrą)	6 623,7	1 592,0				100%	100%	20	17,4	169,1	mało energochłonne
73	Sikorskiego 10	OWT- 75, 1984	mieszkalny - szczyty (lekko-mokrą)	9 312,1	2 140,0				100%	100%	40	17,4	176,8	mało energochłonne
74	Sikorskiego 14	OWT- 75, 1984	mieszkalny - szczyty (lekko-mokrą)	8 212,2	1 924,5				100%	100%	30	17,4	173,4	mało energochłonne
75	Sikorskiego 16	OWT- 75, 1984	mieszkalny - szczyty i śc. podłużne	8 212,2	1 924,5				100%	100%	30	17,4	173,4	mało energochłonne
76	Sikorskiego 20	OWT- 75, 1984	mieszkalny - szczyty (lekko-mokrą)	6 505,7	1 456,4				100%	100%	24	17,4	181,5	mało energochłonne
77	Sikorskiego 22	OWT- 75, 1984	mieszkalny - szczyty (lekko-mokrą)	9 114,5	2 100,0	264,32	252,00	72,56	100%	100%	16	17,4	131,1	mało energochłonne
78	Sikorskiego 26	OWT- 75, 1984	mieszkalny - szczyty, śc. od str. Kl.	6 219,3	1 400,0				100%	100%	24	17,0	134,2	mało energochłonne
79	Sikorskiego 28	OWT- 75, 1984	mieszkalny - szczyty + <b>podłużne</b>	5 148,8	1 092,3				100%	100%	18	12,9	142,4	mało energochłonne
80	Sikorskiego 14A	c. żerań 1995	mieszkalny	5 905,0	1 217,9	81,85	103,60	24,78	100%	100%	20	13,9	157,3	mało energochłonne
81	Sikorskiego 6A	trad. 1993	mieszkalny - szczyty + <b>podłużne</b>	18 789,6	1 450,0	138,91	120,90	14,48	100%	100%	23	7,4	224,2	mało energochłonne
82	Witosa 25	trad. 1994	mieszkalny	20 745,1	1 379,6	231,90	120,90	28,28	100%	100%	19	11,2	393,4	mało energochłonne
83	Witosa 2	OWT- 75, 1983	mieszkalny - szczyty + <b>podłużne</b>	5 077,8	1 085,6	638,18	364,25	123,64	100%	100%	19	20,5	224,1	średnio energochłonne
84	Witosa 4	OWT- 75, 1983	mieszkalny - szczyty + <b>podłużne</b>	6 345,1	1 413,6				100%	100%	24	20,5	215,1	średnio energochłonne
85	Witosa 6	OWT- 75, 1983	mieszkalny - szczyty + <b>podłużne</b>	4 583,9	1 028,0				100%	100%	16	20,5	213,6	średnio energochłonne
86	Witosa 8	OWT- 75, 1983	mieszkalny - szczyty + <b>podłużne</b>	4 411,9	985,2				100%	100%	16	20,5	214,6	średnio energochłonne
87	Witosa 10	OWT- 75, 1983	mieszkalny - szczyty + <b>podłużne</b>	4 410,6	981,6				100%	100%	16	20,5	215,3	średnio energochłonne
88	Witosa 12	OWT- 75, 1983	mieszkalny - szczyty + <b>podłużne</b>	6 342,5	1 439,3				100%	100%	25	20,5	211,1	średnio energochłonne
89	Witosa 26	OWT- 75, 1983	mieszkalny - szczyty + <b>podłużne</b>	4 412,1	985,2	273,70	194,70	56,99	100%	100%	16	17,3	181,0	mało energochłonne
90	Witosa 20	OWT- 75, 1983	mieszkalny - szczyty + <b>podłużne</b>	6 844,7	1 536,8				100%	100%	24	17,3	180,0	mało energochłonne
91	Witosa 18	OWT- 75, 1983	mieszkalny - szczyty + <b>podłużne</b>	4 587,7	1 028,0				100%	100%	16	17,3	180,4	mało energochłonne
92	Witosa 14	OWT- 75, 1983	mieszkalny - szczyty i śc. podłużne	7 022,2	2 066,4	369,93	215,10	64,41	100%	100%	34	19,1	151,8	średnio energochłonne
93	Witosa 16	OWT- 75, 1983	mieszkalny - szczyty + <b>podłużne</b>	4 582,1	1 028,0				100%	100%	16	19,1	199,2	średnio energochłonne
94	Witosa 24	OWT- 75, 1983	mieszkalny - szczyty + <b>podłużne</b>	7 770,4	1 712,0				100%	100%	32	19,1	202,8	średnio energochłonne
95	Witosa 1	OWT- 75, 1984	mieszkalny - cały bud. (lekko-mokrą)	5 045,2	1 134,0	410,62	374,20	104,20	100%	100%	20	13,6	141,2	mało energochłonne
96	Witosa 3	OWT- 75, 1984	mieszkalny - cały bud. (lekko-mokrą)	5 045,2	1 134,0				100%	100%	20	13,6	141,2	mało energochłonne
97	Witosa 5	OWT- 75, 1984	mieszkalny - cały bud. (lekko-mokrą)	5 045,2	1 134,0				100%	100%	20	13,6	141,2	mało energochłonne
98	Witosa 7	OWT- 75, 1984	mieszkalny - cały bud. (lekko-mokrą)	5 045,2	1 134,0				100%	100%	20	13,6	141,2	mało energochłonne
99	Witosa 9	OWT- 75, 1984	mieszkalny - cały bud. (lekko-mokrą)	5 045,2	1 134,0				100%	100%	20	13,6	141,2	mało energochłonne
100	Witosa 11	OWT- 75, 1984	mieszkalny - cały bud. (lekko-mokrą)	5 045,2	1 134,0				100%	100%	20	13,6	141,2	mało energochłonne
101	Witosa 28	OWT- 75, 1984	mieszkalny - szczyty + <b>podłużne</b>	9 312,1	2 140,0	389,67	459,40	98,84	100%	100%	40	14,9	151,3	mało energochłonne
102	Witosa 30	OWT- 75, 1984	mieszkalny - szczyty + <b>podłużne</b>	9 312,1	2 140,0				100%	100%	40	14,9	151,3	mało energochłonne
103	Sikorskiego 12	OWT- 75, 1984	mieszkalny - szczyty + <b>podłużne</b>	7 603,9	1 767,0				100%	100%	30	14,9	149,6	mało energochłonne
104	Skrajna 2	mieszana 1997	mieszkalny - cały budynek (lek-mok)	5 495,5	1 148,7	603,50	336,40	109,44	100%	100%	23	16,3	182,3	mało energochłonne
105	Skrajna 4	mieszana 1997	mieszkalny - cały budynek (lek-mok)	5 495,5	1 157,3				100%	100%	23	16,3	180,9	mało energochłonne



106	Skrajna 6	mieszana 1996	mieszkalny - cały budynek (lek-mok)	4 115,5	745,5	704,86	534,80	159,36	100%	100%	16	16,3	210,4	mało energochłonne			
107	Skrajna 8	mieszana 1996	mieszkalny - cały budynek (lek-mok)	4 115,5	745,5				100%	100%	16	16,3	210,4	mało energochłonne			
108	Skrajna 10	mieszana 1996	mieszkalny - cały budynek (lek-mok)	4 115,5	745,5				100%	100%	16	16,3	210,4	mało energochłonne			
109	Skrajna 12	mieszana 1995	mieszkalny - cały budynek (lek-mok)	4 115,5	745,5				100%	100%	16	16,3	210,4	mało energochłonne			
110	Skrajna 14	mieszana 1995	mieszkalny - cały budynek (lek-mok)	5 495,5	1 157,3				100%	100%	23	16,3	180,9	mało energochłonne			
111	Skrajna 16	mieszana 1995	mieszkalny - cały budynek (lek-mok)	4 115,5	747,5				100%	100%	15	16,3	209,8	mało energochłonne			
112	Skrajna 3	OWT - 75, 1988	mieszkalny - cały budynek (lek-mok)	5 274,6	1 157,0				100%	100%	20	15,9	169,4	mało energochłonne			
113	Skrajna 5	OWT - 75, 1988	mieszkalny - cały budynek (lek-mok)	5 274,6	1 157,0				100%	100%	20	15,9	169,4	mało energochłonne			
114	Skrajna 7	OWT - 75, 1988	mieszkalny - cały budynek (lek-mok)	5 274,6	1 157,0				100%	100%	20	15,9	169,4	mało energochłonne			
115	Skrajna 9	OWT - 75, 1988	mieszkalny - cały budynek (lek-mok)	5 274,6	1 157,0				100%	100%	20	15,9	169,4	mało energochłonne			
116	Skrajna 11	OWT - 75, 1988	mieszkalny - cały budynek (lek-mok)	7 649,1	1 332,0				100%	100%	24	15,9	213,3	mało energochłonne			
117	Skrajna 13	OWT - 75, 1988	mieszkalny - cały budynek (lek-mok)	13 520,8	2 365,2				100%	100%	42	15,9	212,4	mało energochłonne			
118	Skrajna 15	OWT - 75, 1988	mieszkalny - cały budynek (lek-mok)	11 008,4	1 982,6				100%	100%	38	15,9	206,3	mało energochłonne			
119	Rumiankowa 1	OWT - 75, 1985	mieszkalny - cały budynek (lek-mok)	13 172,1	2 805,8				543,59	516,20	198,07	100%	100%	52	12,2	134,5	mało energochłonne
120	Lniana 4	OWT - 75, 1985	mieszkalny - cały budynek (lek-mok)	7 298,2	1 591,7							100%	100%	29	12,2	131,4	mało energochłonne
121	Lniana 6	OWT - 75, 1985	mieszkalny - cały budynek (lek-mok)	5 045,2	1 134,0							100%	100%	20	12,2	127,5	mało energochłonne
122	Lniana 12	OWT - 75, 1985	mieszkalny - cały budynek (lek-mok)	5 045,2	1 139,5							100%	100%	19	12,2	126,8	mało energochłonne
123	Słonecznikowa 5	OWT - 75, 1985	mieszkalny - cały budynek (lek-mok)	6 498,0	1 524,5							100%	100%	25	12,2	122,1	mało energochłonne
124	Słonecznikowa 7	OWT - 75, 1985	mieszkalny - cały budynek (lek-mok)	5 045,2	1 134,0	100%	100%	20				12,2	127,5	mało energochłonne			
125	Słonecznikowa 9		pawilon	2 300,0	500,0			0				12,2	131,8	mało energochłonne			
126	Rumiankowa 5	OWT - 75, 1985	mieszkalny - cały budynek (lek-mok)	5 045,2	1 134,0	531,67	524,50	219,27	100%	100%	20	12,1	125,9	mało energochłonne			
127	Rumiankowa 9	OWT - 75, 1985	mieszkalny - cały budynek (lek-mok)	14 585,0	3 291,5				100%	100%	56	12,1	125,4	mało energochłonne			
128	Lniana 16	OWT - 75, 1985	mieszkalny - cały budynek (lek-mok)	6 953,1	1 524,5				100%	100%	25	12,1	129,1	mało energochłonne			
129	Lniana 18	OWT - 75, 1985	mieszkalny - cały budynek (lek-mok)	7 298,2	1 556,4				100%	100%	28	12,1	132,7	mało energochłonne			
130	Lniana 20	OWT - 75, 1985	mieszkalny - cały budynek (lek-mok)	5 045,2	1 134,0				100%	100%	20	12,1	125,9	mało energochłonne			
131	Lniana 22	OWT - 75, 1985	mieszkalny - cały budynek (lek-mok)	5 045,2	1 134,0				100%	100%	20	12,1	125,9	mało energochłonne			
132	Różana 1	OWT - 75, 1985	mieszkalny - cały budynek (lek-mok)	5 045,2	1 134,0	586,08	516,20	215,34	100%	100%	20	14,1	146,9	mało energochłonne			
133	Różana 3	OWT - 75, 1985	mieszkalny - cały budynek (lek-mok)	11 383,0	2 526,5				100%	100%	45	14,1	148,8	mało energochłonne			
134	Słonecznikowa 11	OWT - 75, 1985	mieszkalny - cały budynek (lek-mok)	6 953,1	1 510,2				100%	100%	25	14,1	152,0	mało energochłonne			
135	Rumiankowa 2	OWT - 75, 1984	mieszkalny - cały budynek (lek-mok)	13 111,1	2 945,0				100%	100%	50	14,1	147,0	mało energochłonne			
136	Rumiankowa 4	OWT - 75, 1985	mieszkalny - cały budynek (lek-mok)	5 045,2	1 134,0				100%	100%	20	14,1	146,9	mało energochłonne			
137	Różana 7	OWT - 75, 1985	mieszkalny - cały budynek (lek-mok)	5 045,2	1 134,0	571,42	516,10	202,34	100%	100%	20	13,1	135,9	mało energochłonne			
138	Różana 9	OWT - 75, 1985	mieszkalny - cały budynek (lek-mok)	5 045,2	1 134,0				100%	100%	20	13,1	135,9	mało energochłonne			
139	Różana 13	OWT - 75, 1985	mieszkalny - cały budynek (lek-mok)	9 426,4	2 113,5				100%	100%	35	13,1	136,3	mało energochłonne			
140	Różana 15	OWT - 75, 1985	mieszkalny - cały budynek (lek-mok)	5 045,2	1 134,0				100%	100%	20	13,1	135,9	mało energochłonne			
141	Rumiankowa 8	OWT - 75, 1985	mieszkalny - cały budynek (lek-mok)	14 158,7	3 154,0				100%	100%	60	13,1	137,2	mało energochłonne			
142	Rumiankowa 10	OWT - 75, 1985	mieszkalny - cały budynek (lek-mok)	5 045,2	1 134,0				100%	100%	20	13,1	135,9	mało energochłonne			
143	Słonecznikowa 17	OWT - 75, 1986	mieszkalny - cały budynek (lek-mok)	15 380,2	3 030,9	729,89	500,80	178,35	100%	100%	48	16,5	196,3	mało energochłonne			
144	Słonecznikowa 21	OWT - 75, 1986	mieszkalny - cały budynek (lek-mok)	12 327,0	2 454,5				100%	100%	38	16,5	194,3	mało energochłonne			
145	Różana 2	OWT - 75, 1986	mieszkalny - cały budynek (lek-mok)	6 361,1	1 278,3				100%	100%	21	16,5	192,5	mało energochłonne			
146	Różana 4	OWT - 75, 1985	mieszkalny - cały budynek (lek-mok)	5 045,2	1 134,0				100%	100%	20	16,5	172,1	mało energochłonne			
147	Różana 6	OWT - 75, 1985	mieszkalny - cały budynek (lek-mok)	5 045,2	1 134,0				100%	100%	20	16,5	172,1	mało energochłonne			
148	Słonecznikowa 23	OWT - 75, 1985	mieszkalny - cały budynek (lek-mok)	5 045,2	1 134,0	362,90	233,80	174,15	100%	100%	20	14,0	146,1	mało energochłonne			
149	Słonecznikowa 25	OWT - 75, 1986	mieszkalny - cały budynek (lek-mok)	18 768,5	4 117,8				100%	100%	62	14,0	149,7	mało energochłonne			
150	Różana 8	OWT - 75, 1985	mieszkalny - cały budynek (lek-mok)	2 045,2	500,0				100%	100%	20	14,0	134,3	mało energochłonne			
151	Słonecznikowa 27	OWT - 75, 1986	mieszkalny - szczyty i filarki (l-m)	5 274,6	1 160,2	863,57	771,43	368,80	100%	100%	20	15,3	162,5	mało energochłonne			
152	Słonecznikowa 29	OWT - 75, 1986	mieszkalny - szczyty i filarki (l-m)	5 274,6	1 160,2				100%	100%	20	15,3	162,5	mało energochłonne			
153	Słonecznikowa 31	OWT - 75, 1986	mieszkalny - szczyty i filarki (l-m)	5 274,6	1 160,2				100%	100%	20	15,3	162,5	mało energochłonne			
154	Słonecznikowa 33	OWT - 75, 1986	mieszkalny - szczyty i filarki (l-m)	6 518,0	2 007,6				100%	100%	30	15,3	116,0	mało energochłonne			
155	Słonecznikowa 35	OWT - 75, 1986	mieszkalny - szczyty i filarki (l-m)	6 743,3	2 095,8				100%	100%	28	15,3	115,0	mało energochłonne			
156	Zielonogórska 3	OWT - 75, 1986	mieszkalny - szczyty i filarki (l-m)	11 628,9	3 653,1				100%	100%	57	15,3	113,7	mało energochłonne			
157	Zielonogórska 5	OWT - 75, 1987	mieszkalny - szczyty i filarki (l-m)	5 588,7	1 223,6				100%	100%	20	15,3	163,2	mało energochłonne			
158	Zielonogórska 7	OWT - 75, 1987	mieszkalny - szczyty i filarki (l-m)	10 255,0	2 061,9				100%	100%	44	15,3	177,7	mało energochłonne			

159	Zielonogórska 15	OWT - 75, 1986	mieszkalny - szczyty, filarki + <b>podłuż., okna klatek</b>	6 201,9	1 371,9	987,50	906,40	428,90	100%	100%	20	13,3	140,9	mało energochłonne
160	Zielonogórska 17	OWT - 75, 1986	mieszkalny - szczyty, filarki + <b>podłuż., okna klatek</b>	8 588,0	1 876,1				100%	100%	30	13,3	142,7	mało energochłonne
161	Zielonogórska 19	OWT - 75, 1986	mieszkalny - szczyty i filarki (l-m)	11 083,0	2 447,2				100%	100%	40	13,3	141,1	mało energochłonne
162	Rumiankowa 20	OWT - 75, 1986	mieszkalny - szczyty i filarki (l-m)+ <b>podłużne</b>	5 989,0	1 300,0				100%	100%	32	13,3	143,6	mało energochłonne
163	Rumiankowa 22	OWT - 75, 1987	mieszkalny - szczyty, filarki + <b>podłuż., okna klatek</b>	5 274,6	1 160,2				100%	100%	20	13,3	141,7	mało energochłonne
164	Rumiankowa 24	OWT - 75, 1987	mieszkalny - szczyty, filarki + <b>podłuż., okna klatek</b>	14 374,5	3 386,2				100%	100%	46	13,3	132,3	mało energochłonne
165	Rumiankowa 18	OWT - 75, 1986	mieszkalny - szczyty, filarki + <b>podłuż., okna klatek</b>	5 274,6	1 151,9				100%	100%	20	13,3	142,7	mało energochłonne
166	Rumiankowa 14	OWT - 75, 1987	mieszkalny - szczyty i filarki (l-m)+ <b>podłużne</b>	12 091,0	2 696,5				100%	100%	40	13,3	139,7	mało energochłonne
167	Rumiankowa 16	OWT - 75, 1986	mieszkalny - szczyty i filarki (l-m)+ <b>podłużne</b>	5 274,6	1 160,2				100%	100%	20	13,3	141,7	mało energochłonne
168	Rumiankowa 19	OWT - 75, 1986	mieszkalny - <b>ściany podł., okna kl.</b>	8 450,7	1 878,0	877,45	617,99	275,27	100%	100%	30	18,0	189,9	średnio energochłonne
169	Rumiankowa 21	OWT - 75, 1986	mieszkalny - szczyty i filarki (l-m)+ <b>podłużne</b>	7 630,0	1 644,0				100%	100%	26	18,0	195,8	średnio energochłonne
170	Rumiankowa 23	OWT - 75, 1986	mieszkalny - szczyty, filarki + <b>podłuż., okna klatek</b>	5 274,6	1 160,2				100%	100%	20	18,0	191,8	średnio energochłonne
171	Rumiankowa 25	OWT - 75, 1986	mieszkalny - szczyty i filarki (l-m)+ <b>podłużne</b>	5 274,6	1 161,0				100%	100%	20	18,0	191,7	średnio energochłonne
172	Rumiankowa 27	OWT - 75, 1986	mieszkalny - <b>ściany, filarki, okna kl.</b>	5 274,6	1 161,0				100%	100%	20	18,0	191,7	średnio energochłonne
173	Rumiankowa 29	OWT - 75, 1986	mieszkalny - <b>ściany, filarki, okna kl.</b>	6 991,7	1 377,7				100%	100%	20	18,0	214,1	średnio energochłonne
174	Rumiankowa 31	OWT - 75, 1986	mieszkalny - <b>ściany, filarki, okna kl.</b>	9 769,2	2 242,9				100%	100%	36	18,0	183,8	średnio energochłonne
175	Konwaliowa 1	OWT - 75, 1987	mieszkalny - szczyty, filarki + <b>podłuż., okna klatek</b>	9 413,2	2 103,8				1 051,42	963,20	377,61	100%	100%	30
176	Konwaliowa 3	OWT - 75, 1987	mieszkalny - szczyty i filarki (l-m)+ <b>podłużne</b>	9 351,0	2 103,8	100%	100%	28				12,7	132,2	mało energochłonne
177	Konwaliowa 5	OWT - 75, 1987	mieszkalny - szczyty i filarki (l-m)+ <b>podłużne</b>	5 274,6	1 157,0	100%	100%	20				12,7	135,6	mało energochłonne
178	Konwaliowa 9	OWT - 75, 1987	mieszkalny - szczyty i filarki (l-m)+ <b>podłużne</b>	5 274,6	1 157,0	100%	100%	20				12,7	135,6	mało energochłonne
179	Zielonogórska 26	OWT - 75, 1987	mieszkalny - szczyty i filarki (l-m)+ <b>podłużne</b>	13 986,1	3 073,2	100%	100%	47				12,7	135,3	mało energochłonne
180	Zielonogórska 28	OWT - 75, 1987	mieszkalny - szczyty i filarki (l-m)+ <b>podłużne</b>	5 274,6	1 156,0	100%	100%	20				12,7	135,7	mało energochłonne
181	Zielonogórska 30	OWT - 75, 1988	mieszkalny - szczyty, filarki + <b>podłuż., okna klatek</b>	6 992,0	1 735,4	100%	100%	25				12,7	119,8	mało energochłonne
182	Zielonogórska 32	OWT - 75, 1988	mieszkalny - szczyty, filarki + <b>podłuż., okna klatek</b>	9 796,8	2 243,4	100%	100%	36				12,7	129,9	mało energochłonne
183	Zielonogórska 34	OWT - 75, 1987	mieszkalny - szczyty, filarki + <b>podłuż., okna klatek</b>	5 493,0	1 223,6	100%	100%	20				12,7	133,5	mało energochłonne
184	Zielonogórska 36	OWT - 75, 1987	mieszkalny - szczyty, filarki + <b>podłuż., okna klatek</b>	11 892,0	2 614,1	100%	100%	44	12,7	135,3	mało energochłonne			
185	Konwaliowa 4	OWT - 75, 1987	mieszkalny - szczyty i filarki (l-m)+ <b>podłużne</b>	6 992,0	1 444,7	1 194,55	802,00	379,26	100%	100%	21	14,0	158,7	mało energochłonne
186	Konwaliowa 6	OWT - 75, 1988	mieszkalny - szczyty i filarki (l-m)+ <b>podłużne</b>	9 861,0	2 321,8				100%	100%	35	14,0	139,3	mało energochłonne
187	<b>Zielonogórska 16</b>	OWT - 75, 1987	mieszkalny - szczyty i filarki (l-m)+ <b>podłużne</b>	8 558,0	1 854,3				100%	100%	34	14,0	151,3	mało energochłonne

188	<b>Zielonogórska 18</b>	OWT - 75, 1987	mieszkalny - szczyty, filarki + <b>podłuż., okna klatek</b>	5 469,0	1 223,6	1 333,10	1 053,90	449,79	100%	100%	20	14,0	146,5	mało energochłonne			
189	<b>Zielonogórska 20</b>	OWT - 75, 1987	mieszkalny - szczyty i filarki (l-m)+ <b>podłużne</b>	12 338,0	2 658,4				100%	100%	40	14,0	152,2	mało energochłonne			
190	Magnoliowa 1	OWT - 75, 1987	mieszkalny - szczyty i filarki (l-m)+ <b>podłużne</b>	6 804,0	1 471,2				100%	100%	24	14,0	151,6	mało energochłonne			
191	Magnoliowa 11	OWT - 75, 1987	mieszkalny - szczyty i filarki (l-m)+ <b>podłużne</b>	10 968,0	2 242,9				100%	100%	36	14,0	160,3	mało energochłonne			
192	Magnoliowa 7	OWT - 75, 1987	mieszkalny - szczyty, filarki + <b>podłuż., okna klatek</b>	8 558,0	1 854,3				100%	100%	34	14,0	151,3	mało energochłonne			
193	Magnoliowa 9	OWT - 75, 1987	mieszkalny - szczyty, filarki + <b>podłuż., okna klatek</b>	9 560,0	1 948,7				100%	100%	31	14,0	160,9	mało energochłonne			
194	Magnoliowa 3	OWT - 75, 1988	mieszkalny - szczyty, filarki + <b>podłuż., okna klatek</b>	6 153,0	1 173,7				100%	100%	17	14,0	171,9	mało energochłonne			
195	Zielonogórska <b>14</b>	OWT - 75, 1987	mieszkalny - szczyty i filarki (l-m) + <b>podłuż.,</b>	11 676,0	2 711,1				100%	100%	40	15,5	156,7	mało energochłonne			
196	Zielonogórska 36	OWT - 75, 1987	mieszkalny - szczyty i filarki (l-m)	10 133,0	2 176,9				100%	100%	36	15,5	169,4	mało energochłonne			
197	Zielonogórska 36	OWT - 75, 1987	mieszkalny - szczyty i filarki (l-m)	10 133,0	2 176,9				100%	100%	36	15,5	169,4	mało energochłonne			
198	Zielonogórska 36	OWT - 75, 1988	mieszkalny - szczyty i filarki (l-m)	10 133,0	2 176,9				100%	100%	36	15,5	169,4	mało energochłonne			
199	Zielonogórska <b>10</b>	OWT - 75, 1987	mieszkalny - szczyty, filarki + <b>podłuż., okna klatek</b>	8 429,0	1 835,4				100%	100%	30	15,5	167,1	mało energochłonne			
200	Zielonogórska <b>12</b>	OWT - 75, 1987	mieszkalny - szczyty, filarki + <b>podłuż., okna klatek</b>	6 631,0	1 390,4				100%	100%	20	15,5	173,5	mało energochłonne			
201	Magnoliowa 2	OWT - 75, 1987	mieszkalny - szczyty i filarki (l-m)+ <b>podłużne</b>	10 968,0	2 235,6				100%	100%	35	15,5	178,5	mało energochłonne			
202	Storczykowa 1	OWT - 75, 1988	mieszkalny - szczyty, filarki + <b>podłuż., okna klatek</b>	12 305,0	2 683,7				100%	100%	54	15,5	166,8	mało energochłonne			
203	Storczykowa 3	OWT - 75, 1988	mieszkalny - szczyty, filarki + <b>podłuż., okna klatek</b>	5 326,0	1 223,6				100%	100%	20	15,5	158,4	mało energochłonne			
204	Konwaliowa 7	OWT - 75, 1988	mieszkalny - szczyty, filarki + <b>podłuż., okna klatek</b>	9 589,0	2 299,4				983,78	898,80	429,78	100%	100%	30	12,7	124,2	mało energochłonne
205	Konwaliowa 11	OWT - 75, 1988	mieszkalny - szczyty, filarki + <b>podłuż., okna klatek</b>	5 596,0	1 343,2							100%	100%	20	12,7	124,1	mało energochłonne
206	Konwaliowa 13	OWT - 75, 1988	mieszkalny - szczyty, filarki + <b>podłuż., okna klatek</b>	9 794,0	2 321,9							100%	100%	35	12,7	125,6	mało energochłonne
207	Konwaliowa 10	OWT - 75, 1988	mieszkalny - szczyty, filarki + <b>podłuż., okna klatek</b>	11 892,0	2 614,1	100%	100%	44				12,7	135,5	mało energochłonne			
208	Konwaliowa 12	OWT - 75, 1988	mieszkalny - szczyty, filarki + <b>podłuż., okna klatek</b>	5 493,0	1 223,6	100%	100%	20				12,7	133,7	mało energochłonne			
209	Konwaliowa 14	OWT - 75, 1988	mieszkalny - szczyty, filarki + <b>podłuż., okna klatek</b>	5 274,5	1 157,0	100%	100%	20				12,7	135,8	mało energochłonne			
210	Konwaliowa 16	OWT - 75, 1988	mieszkalny - szczyty, filarki + <b>podłuż., okna klatek</b>	5 274,5	1 157,0	100%	100%	20				12,7	135,8	mało energochłonne			
211	Konwaliowa 18	OWT - 75, 1988	mieszkalny - szczyty, filarki + <b>podłuż., okna klatek</b>	5 274,5	1 157,0	100%	100%	20				12,7	135,8	mało energochłonne			
212	Konwaliowa 20	OWT - 75, 1988	mieszkalny - szczyty, filarki + <b>podłuż., okna klatek</b>	9 560,8	1 892,6	100%	100%	26				12,7	150,4	mało energochłonne			
213	Konwaliowa 22	OWT - 75, 1988	mieszkalny - szczyty i filarki (l-m)	9 560,8	2 322,3	100%	100%	35				12,7	122,6	mało energochłonne			
214	Storczykowa 28	OWT - 75, 1988	mieszkalny - szczyty, filarki + <b>podłuż., okna klatek</b>	8 124,4	1 735,8	687,46	863,90	398,46	100%	100%	25	9,6	105,0	mało energochłonne			
215	Storczykowa 26	OWT - 75, 1988	mieszkalny - szczyty, filarki + <b>podłuż., okna klatek</b>	9 606,7	2 305,7				100%	100%	35	9,6	93,5	mało energochłonne			
216	Storczykowa 22	OWT - 75, 1989	mieszkalny - szczyty, filarki + <b>podłuż., okna klatek</b>	9 411,0	2 201,6				100%	100%	32	9,6	95,9	mało energochłonne			

217	Storczykowa 24	OWT - 75, 1989	mieszkalny - szczyty, filarki + <b>podłuż., okna klatek</b>	9 008,0	1 002,8	750,63	712,50	267,19	100%	100%	34	9,6	201,6	mało energochłonne
218	Magnoliowa 6	OWT - 75, 1988	mieszkalny - szczyty, filarki + <b>podłuż., okna klatek</b>	8 124,4	1 732,3				100%	100%	25	9,6	105,2	mało energochłonne
219	Magnoliowa 8	OWT - 75, 1988	mieszkalny - szczyty, filarki + <b>podłuż., okna klatek</b>	9 606,7	2 305,7				100%	100%	35	9,6	93,5	mało energochłonne
220	Magnoliowa 10	OWT - 75, 1988	mieszkalny - szczyty, filarki + <b>podłuż., okna klatek</b>	8 124,4	1 777,3				100%	100%	26	9,6	102,6	mało energochłonne
221	Magnoliowa 12	OWT - 75, 1989	mieszkalny - szczyty, filarki + <b>podłuż., okna klatek</b>	9 687,6	2 242,2				100%	100%	36	9,6	97,0	mało energochłonne
222	Storczykowa 12	OWT - 75, 1988	mieszkalny - szczyty, filarki + <b>podłuż., okna klatek</b>	5 274,6	1 157,0				100%	100%	20	11,9	127,0	mało energochłonne
223	Storczykowa 6	OWT - 75, 1988	mieszkalny - szczyty, filarki + <b>podłuż., okna klatek</b>	5 533,6	1 223,6				100%	100%	20	11,9	125,9	mało energochłonne
224	Storczykowa 14	OWT - 75, 1988	mieszkalny - szczyty, filarki + <b>podłuż., okna klatek</b>	5 274,6	1 157,0				100%	100%	20	11,9	127,0	mało energochłonne
225	Storczykowa 2	OWT - 75, 1988	mieszkalny - szczyty, filarki + <b>podłuż., okna klatek</b>	9 304,0	2 018,2				100%	100%	33	11,9	128,4	mało energochłonne
226	Storczykowa 8	OWT - 75, 1989	mieszkalny - szczyty, filarki + <b>podłuż., okna klatek</b>	5 274,6	1 157,0				100%	100%	20	11,9	127,0	mało energochłonne
227	Storczykowa 10	OWT - 75, 1989	mieszkalny - szczyty, filarki + <b>podłuż., okna klatek</b>	5 274,6	1 157,0				100%	100%	20	11,9	127,0	mało energochłonne
228	Storczykowa 4	OWT - 75, 1989	mieszkalny - szczyty i filarki (l-m)+ <b>podłużne</b>	9 600,0	2 068,3				100%	100%	44	11,9	129,3	mało energochłonne
229	Storczykowa 20	OWT - 75, 1989	mieszkalny - szczyty i filarki (l-m)+ <b>podłużne</b>	9 797,0	2 242,9				100%	100%	36	11,9	121,6	mało energochłonne
230	Storczykowa 18	OWT - 75, 1989	mieszkalny - szczyty i filarki (l-m)+ <b>podłużne</b>	7 749,0	1 746,8				100%	100%	25	11,9	123,5	mało energochłonne
231	Niepodległości 13	OWT - 75, 1991	mieszkalny - szczyty i filarki (l-m)	9 608,0	2 061,5	658,80	574,40	207,06	100%	100%	44	13,2	143,9	mało energochłonne
232	Niepodległości 5	OWT - 75, 1991	mieszkalny - szczyty i filarki (l-m)	8 755,0	1 854,3				100%	100%	34	13,2	145,8	mało energochłonne
233	Niepodległości 7	OWT - 75, 1992	mieszkalny - szczyty i filarki (l-m)	5 580,0	1 223,6				100%	100%	20	13,2	140,8	mało energochłonne
234	Niepodległości 7A	OWT - 75, 1992	mieszkalny - szczyty i filarki (l-m)	5 580,0	1 223,6				100%	100%	20	13,2	140,8	mało energochłonne
235	Niepodległości 9	OWT - 75, 1991	mieszkalny - szczyty i filarki (l-m)	9 450,0	3 034,5				100%	100%	34	13,2	96,2	mało energochłonne
236	Niepodległości 11	OWT - 75, 1991	mieszkalny - szczyty i filarki (l-m)	10 962,0	2 447,2				100%	100%	40	13,2	138,3	mało energochłonne
237	Lawendowa 87	OWT - 75, 1991	mieszkalny - szczyty i filarki (l-m)+ <b>podłużne</b>	4 943,9	1 159,6	415,76	365,9	153,99	100%	100%	20	11,6	115,7	mało energochłonne
238	Lawendowa 85	OWT - 75, 1991	mieszkalny - szczyty i filarki (l-m)	4 943,9	1 159,6				100%	100%	20	11,6	115,7	mało energochłonne
239	Lawendowa 83	OWT - 75, 1990	mieszkalny - szczyty i filarki (l-m)	4 943,9	1 159,6				100%	100%	20	11,6	115,7	mało energochłonne
240	Lawendowa 81	OWT - 75, 1990	mieszkalny - szczyty i filarki (l-m)	10 100,6	2 004,0				100%	100%	30	11,6	136,8	mało energochłonne
241	Lawendowa 77	tradyc. 1995	mieszkalny - <b>doc. całości, okna kl.</b>	4 768,7	927,2				100%	100%	20	11,6	139,6	mało energochłonne
242	Lawendowa 79	tradyc. 1995	mieszkalny - szczyty i filarki (l-m)	6 140,3	1 183,8				100%	100%	29	11,6	140,8	mało energochłonne
243	Lawendowa 48	OWT - 75, 1989	mieszkalny - szczyty i filarki (l-m)	5 275,0	1 159,6				100%	100%	20	13,1	139,0	mało energochłonne
244	Lawendowa 48A	OWT - 75, 1989	mieszkalny - szczyty i filarki (l-m)	5 275,0	1 159,7				100%	100%	20	13,1	139,0	mało energochłonne
245	Lawendowa 48B	OWT - 75, 1989	mieszkalny - szczyty i filarki (l-m)	5 275,0	1 159,6	869,16	703,50	313,12	100%	100%	20	13,1	139,0	mało energochłonne
246	Lawendowa 48C	OWT - 75, 1989	mieszkalny - szczyty i filarki (l-m)	5 275,6	1 159,6				100%	100%	20	13,1	139,0	mało energochłonne
247	Lawendowa 48D	OWT - 75, 1989	mieszkalny - szczyty i filarki (l-m)	5 274,6	1 159,6				100%	100%	20	13,1	139,0	mało energochłonne
248	Lawendowa 48E	OWT - 75, 1990	mieszkalny - szczyty i filarki (l-m)	5 274,6	1 159,6				100%	100%	20	13,1	139,0	mało energochłonne
249	Lawendowa 52	OWT - 75, 1990	mieszkalny - szczyty i filarki (l-m)	11 634,2	2 478,3				100%	100%	60	13,1	143,5	mało energochłonne
250	Lawendowa 56	OWT - 75, 1990	mieszkalny - szczyty i filarki (l-m)	11 634,2	2 478,3				100%	100%	60	13,1	143,5	mało energochłonne
251	Lawendowa 58	OWT - 75, 1990	mieszkalny - szczyty i filarki (l-m)	11 634,2	2 478,3				100%	100%	60	13,1	143,5	mało energochłonne
252	Wrocławska 67	OWT - 75, 1992	mieszkalny - szczyty i filarki (l-m)+ <b>podłużne</b>	7 125,4	1 525,2	527,40	415,00	198,36	100%	100%	25	13,1	143,4	mało energochłonne
253	Wrocławska 65	cegła żerań. 1993	mieszkalny - cały budynek (lek-mok)	3 905,0	718,6				100%	100%	15	13,1	166,8	mało energochłonne
254	Wrocławska 69	mieszana 1995	mieszkalny - cały budynek (lek-mok)	5 377,5	984,0				100%	100%	20	13,1	167,8	mało energochłonne
255	Wrocławska 63	mieszana 1995	mieszkalny - cały budynek (lek-mok)	7 678,1	1 346,2				100%	100%	30	13,1	175,1	mało energochłonne
256	Wrocławska 59	mieszana 1995	mieszkalny - <b>ściany podł., okna kl.</b>	5 377,5	984,0				100%	100%	20	13,1	167,8	mało energochłonne

257	Wrocławska 57	mieszana 1995	mieszkalny - <b>ściany podł., okna kl.</b>	5 377,5	984,0				100%	100%	20	13,1	167,8	mało energochłonne
258	Wrocławska 57A	mieszana 1995	mieszkalny - szczyt klatki I, <b>ściany podł., okna kl.</b>	5 361,0	1 012,8				100%	100%	20	13,1	162,5	mało energochłonne
259	Wrocławska 61	OWT - 75, 1992	mieszkalny - szczyty i filarki (l-m)+ <b>podłużne</b>	9 722,2	2 119,8				100%	100%	40	10,2	109,6	mało energochłonne
260	Wrocławska 55	mieszana 1996	mieszkalny - cały budynek (lek-mok)	5 757,0	984,0	251,20	322,30	133,10	100%	100%	20	10,2	139,9	mało energochłonne
261	Wrocławska 53	mieszana 1996	mieszkalny - cały budynek (lek-mok)	9 111,0	1 531,5				100%	100%	30	10,2	142,2	mało energochłonne
262	Magnoliowa 4	mieszana 1992	mieszkalny	9 410,4	540,4	121,34	55,20	9,57	100%	100%	10	12,9	525,5	mało energochłonne
263	Zielonogórska 9	tradyc. 1993	mieszkalny - szczyt klatki I - <b>śc. podłuż.</b>	16 189,0	3 265,8	170,24	183,00	44,18	100%	100%	51	10,5	122,0	mało energochłonne
264	Magnoliowa 5	udoskonalona 1994	mieszkalny - cały budynek (lek-mok)	13 541,0	2 602,9	131,66	158,20	70,43	100%	100%	57	9,7	118,4	mało energochłonne
265	Storczykowa 16	tradyc. 1995	mieszkalny	19 357,0	3 529,3	219,11	170,40	76,14	100%	100%	70	11,3	145,3	mało energochłonne
266	Storczykowa 1/1	tradyc. 1995	mieszkalny - szczyt, <b>ściany podł.</b>	5 583,0	1 077,3	50,15	107,70	42,01	100%	100%	20	9,0	108,9	mało energochłonne
267	Zielonogórska 2A	tradyc. 1994	mieszkalny - <b>śc. podłużne</b>	9 323,7	1 963,6	86,40	120,90	58,29	100%	100%	35	9,3	103,0	mało energochłonne
268	Wrocławska 49	mieszana 1996	mieszkalny - cały budynek (lek-mok)	3 245,0	618,8				100%	100%	12	11,7	143,3	mało energochłonne
269	Wrocławska 47	mieszana 1996	mieszkalny - cały budynek (lek-mok)	5 121,0	1 003,4				100%	100%	20	11,7	139,5	mało energochłonne
270	Wrocławska 45	mieszana 1996	mieszkalny - szczyty, filarki + <b>podłuż., okna klatek</b>	8 596,0	1 705,4	319,97	262,60	126,15	100%	100%	40	11,7	137,7	mało energochłonne
271	Wrocławska 41	mieszana 1996	mieszkalny - szczyty, filarki + <b>podłuż., okna klatek</b>	6 568,0	1 301,0				100%	100%	30	11,7	138,0	mało energochłonne
272	Wrocławska 43	mieszana 1996	mieszkalny - szczyty	3 870,0	740,4				100%	100%	15	11,7	142,8	mało energochłonne
273	Rumiankowa 33	tradyc. 1994	mieszkalny - cały budynek	6 136,0	1 236,7	68,95	80,00	46,98	100%	100%		11,2	130,5	mało energochłonne
274	Lawendowa 77A	tradyc. 2001	mieszkalny	8 127,0	1 670,4	185,16	191,50	65,29	100%	100%	36	10,6	121,2	mało energochłonne
275	Lawendowa 81A	tradyc. 2001	mieszkalny	9 270,0	1 816,7				100%	100%	40	10,6	127,1	mało energochłonne
276	Barszczańska 24	cegła żerań. 1998	mieszkalny	11 920,0	2 390,6				100%	100%	64	26,8	313,1	bardzo energochłonne
277	Barszczańska 20A	cegła żerań. 1999	mieszkalny	8 960,0	1 797,4	721,00	414,72	172,80	100%	100%	48	26,8	313,0	bardzo energochłonne
278	Barszczańska 20A	cegła żerań. 1999	mieszkalny	5 990,0	1 191,8				100%	100%	32	26,8	315,6	bardzo energochłonne
279	Wiedeńska 3	cegła żerań. 1998	mieszkalny	10 165,0	1 908,8	138,80	66,00	61,49	100%	100%	48	13,7	170,2	mało energochłonne
280	Magnoliowa 11A	tradyc. 2007	mieszkalny	19 540,0	4 226,6	233,68	248,20	101,53	100%	100%	71	12,0	129,4	mało energochłonne
281	Armii Krajowej 15	mieszana 1994	mieszkalny - <b>ściany</b>	8 793,5	1 535,6				100%	100%	30	18,3	245,9	średnio energochłonne
282	Armii Krajowej 17	mieszana 1994	mieszkalny - szczyt - <b>ściany</b>	1 016,2	250,0	318,46	263,30	84,08	100%	100%	20	18,3	174,5	średnio energochłonne
283	Szarych Szeregów 1	mieszana 1994	mieszkalny - <b>ściany</b>	981,0	240,0				100%	100%	20	18,3	175,5	średnio energochłonne
284	Szarych Szeregów 3	mieszana 1994	mieszkalny - <b>ściany</b>	6 564,7	1 205,1				100%	100%	25	18,3	233,9	średnio energochłonne
285	Szarych Szeregów 7A	tradyc. 2000	mieszkalny	7 749,0	1 528,0				100%	100%	31	7,8	92,3	mało energochłonne
286	Szarych Szeregów 5A	tradyc. 2000	mieszkalny	8 139,0	1 399,8	238,91	350,50	139,20	100%	100%	32	7,8	105,9	mało energochłonne
287	Szarych Szeregów 5B	tradyc. 2000	mieszkalny	8 003,0	1 399,8				100%	100%	32	7,8	104,1	mało energochłonne
288	Szarych Szeregów 7	tradyc. 2000	mieszkalny	6 817,0	1 029,1				100%	100%	24	7,8	120,6	mało energochłonne
289	Armii Krajowej 21	cegła żerań. 1993	mieszkalny - szczyt - <b>ściany</b>	7 066,0	1 347,7				100%	100%	21	13,2	161,5	mało energochłonne
290	Armii Krajowej 23	cegła żerań. 1994	mieszkalny - strop - <b>ściany</b>	6 385,0	1 116,0				100%	100%	16	13,2	176,2	mało energochłonne
291	Armii Krajowej 23A	cegła żerań. 1994	mieszkalny - elewacja + strop	3 835,8	762,9	532,49	365,60	151,38	100%	100%	15	13,2	154,9	mało energochłonne
292	Armii Krajowej 25	tradyc. 1993	mieszkalny - elewacja + strop	6 085,2	1 122,5				100%	100%	20	13,2	167,0	mało energochłonne
293	Armii Krajowej 27	tradyc. 1992	mieszkalny - elewacja + strop	6 085,2	1 122,5				100%	100%	19	13,2	167,0	mało energochłonne
294	Armii Krajowej 29	mieszana 1994	mieszkalny - strop - <b>ściany</b>	10 998,0	1 939,6				100%	100%	39	13,2	174,7	mało energochłonne
295	Armii Krajowej 20	OWT - 75, 1992	mieszkalny - elewacja + strop	7 217,5	1 525,6				100%	100%	20	12,7	141,0	mało energochłonne
296	Armii Krajowej 22	OWT - 75, 1992	mieszkalny - elewacja + strop	5 274,6	1 161,0				100%	100%	20	12,7	135,4	mało energochłonne
297	Armii Krajowej 24	tradyc. 1992	mieszkalny - strop- <b>ściany</b>	5 699,7	1 063,0	433,07	415,70	102,66	100%	100%	20	12,7	159,8	mało energochłonne
298	Armii Krajowej 26	OWT - 75, 1992	mieszkalny - elewacja + strop	5 274,6	1 161,0				100%	100%	20	12,7	135,4	mało energochłonne
299	Armii Krajowej 18	OWT - 75, 1992	mieszkalny - elewacja + strop	5 274,6	1 161,0				100%	100%	20	12,7	135,4	mało energochłonne
300	Armii Krajowej 30	OWT - 75, 1992	mieszkalny - elewacja + strop	5 274,6	1 161,0				100%	100%	20	12,7	135,4	mało energochłonne
301	Szarych Szeregów 9A	mursa 1993	mieszkalny - elewacja + strop	14 780,0	2 662,4				100%	100%	50	11,2	145,9	mało energochłonne
302	Szarych Szeregów 7B	cegła żerań. 1992	mieszkalny - elewacja + strop	6 060,0	1 121,5	437,50	452,20	134,85	100%	100%	20	11,2	142,0	mało energochłonne
303	Szarych Szeregów 9C	mursa 1992	mieszkalny - elewacja + strop	6 008,0	1 241,0				100%	100%	20	11,2	127,2	mało energochłonne

304	Powstańców 6	cegła żerań. 1992	mieszkalny - elewacja + strop	6 060,0	1 121,5				100%	100%	20	11,2	142,0	mało energochłonne
305	Powstańców 6A	cegła żerań. 1992	mieszkalny - elewacja + strop	6 060,0	1 121,5				100%	100%	20	11,2	142,0	mało energochłonne
306	Szarych Szeregów 9	mursza 1991	mieszkalny - elewacja + strop	5 945,1	1 207,4				100%	100%	20	11,1	127,6	mało energochłonne
307	Szarych Szeregów 5	cegła żerań. 1992	mieszkalny - elewacja + strop	10 601,9	1 839,1				100%	100%	28	11,1	149,4	mało energochłonne
308	Szarych Szeregów 9B	mursza 1992	mieszkalny - elewacja + strop	6 008,0	1 238,0	479,80	479,60	167,04	100%	100%	20	11,1	125,7	mało energochłonne
309	Szarych Szeregów 11	mursza 1991	mieszkalny - elewacja + strop	9 633,9	1 980,7				100%	100%	30	11,1	126,0	mało energochłonne
310	Szarych Szeregów 13	mursza 1992	mieszkalny - elewacja + strop	11 150,0	2 331,0				100%	100%	31	11,1	123,9	mało energochłonne
311	Szarych Szeregów 6	tradyc. 1991	mieszkalny - elewacja + strop	11 030,6	1 959,0				100%	100%	30	10,5	138,8	mało energochłonne
312	Szarych Szeregów 8	tradyc. 1992	mieszkalny - elewacja	6 085,2	1 122,5				100%	100%	20	10,5	133,6	mało energochłonne
313	Szarych Szeregów 10	tradyc. 1991	mieszkalny - elewacja + strop	10 990,9	1 959,0	476,76	361,50	126,15	100%	100%	30	10,5	138,3	mało energochłonne
314	Szarych Szeregów 12	tradyc. 1992	mieszkalny - elewacja	6 085,2	1 122,5				100%	100%	20	10,5	133,6	mało energochłonne
315	Szarych Szeregów 14	tradyc. 1992	mieszkalny - strop - <b>ściany</b>	11 071,4	1 996,8				100%	100%	31	10,5	136,7	mało energochłonne
316	Armii Krajowej 3	OWT - 75, 1991	mieszkalny - elewacja	7 047,2	1 386,0				100%	100%	24	15,1	179,9	mało energochłonne
317	Armii Krajowej 5	OWT - 75, 1991	mieszkalny - elewacja	4 242,8	890,8				100%	100%	16	15,1	168,5	mało energochłonne
318	Bat. Chłopskich 2	OWT - 75, 1991	mieszkalny - elewacja	8 674,6	1 848,8	520,25	285,00	140,07	100%	100%	30	15,1	166,0	mało energochłonne
319	Bat. Chłopskich 6	OWT - 75, 1991	mieszkalny - elewacja	8 697,8	1 894,6				100%	100%	34	15,1	162,4	mało energochłonne
320	Bat. Chłopskich 8	OWT - 75, 1991	mieszkalny - elewacja	5 757,0	1 230,0				100%	100%	20	15,1	165,6	mało energochłonne
321	Szarych Szeregów 21	cegła żerań. 1997	mieszkalny - szczyt - <b>ściany</b>	7 780,0	1 586,9	228,69	217,51	96,28	100%	100%	33	11,8	135,4	mało energochłonne
322	Szarych Szeregów 19	cegła żerań. 1997	mieszkalny - <b>ściany</b>	11 595,0	2 199,2				100%	100%	46	11,8	145,6	mało energochłonne
323	Św. Boboli 92	cegła żerań. 1996	mieszkalny - elewacja	9 395,6	1 393,0				100%	100%	30	8,4	133,2	mało energochłonne
324	Św. Boboli 90	cegła żerań. 1996	mieszkalny - elewacja	9 395,6	1 880,3				100%	100%	39	8,4	98,7	mało energochłonne
325	Św. Boboli 94	cegła żerań. 1996	mieszkalny - elewacja	7 017,9	1 521,3	337,66	462,00	220,98	100%	100%	30	8,4	91,1	mało energochłonne
326	Św. Boboli 88	cegła żerań. 1996	mieszkalny - elewacja	4 456,5	918,9				100%	100%	19	8,4	95,8	mało energochłonne
327	Św. Boboli 86	cegła żerań. 1997	mieszkalny - elewacja	9 741,5	2 041,7				100%	100%	43	8,4	94,2	mało energochłonne
328	Powstańców 3	OWT - 75, 1990	mieszkalny - elewacja	5 757,0	1 230,0				100%	100%	20	14,8	161,9	mało energochłonne
329	Powstańców 5	cegła żerań. 1992	mieszkalny - elewacja	6 687,4	1 251,0	402,09	265,30	100,05	100%	100%	20	14,8	185,0	mało energochłonne
330	Armii Krajowej 9	OWT - 75, 1990	mieszkalny - elewacja	14 751,9	2 853,7				100%	100%	50	14,8	178,9	mało energochłonne
331	Szarych Szeregów 23	cegła żerań. 1996	mieszkalny - <b>ściany</b>	9 198,0	2 090,8				100%	100%	40	13,3	137,3	mało energochłonne
332	Św. Boboli 96	cegła żerań. 1997	mieszkalny - elewacja	7 804,6	1 607,1				100%	100%	34	13,3	151,6	mało energochłonne
333	Św. Boboli 98	cegła żerań. 1996	mieszkalny - elewacja	4 423,7	885,2	440,95	366,70	175,74	100%	100%	19	13,3	156,0	mało energochłonne
334	Św. Boboli 102	cegła żerań. 1997	mieszkalny - <b>ściany</b>	6 494,7	1 400,4				100%	100%	30	13,3	144,8	mało energochłonne
335	Św. Boboli 100	cegła żerań. 1997	mieszkalny - <b>ściany</b>	5 140,0	1 131,6				100%	100%	24	13,3	141,8	mało energochłonne
336	Armii Krajowej 2	mieszana 1993	mieszkalny - elewacja	3 603,0	499,7				100%	100%	12	13,6	229,4	mało energochłonne
337	Armii Krajowej 2A	mieszana 1993	mieszkalny - elewacja	3 973,7	807,5				100%	100%	15	13,6	156,6	mało energochłonne
338	Armii Krajowej 2B	mieszana 1993	mieszkalny - elewacja	6 505,0	1 227,0	316,61	252,70	120,93	100%	100%	20	13,6	168,7	mało energochłonne
339	Bat. Chłopskich 16	mieszana 1993	mieszkalny - elewacja	6 505,0	1 227,0				100%	100%	20	13,6	168,7	mało energochłonne
340	Bat. Chłopskich 18	mieszana 1993	mieszkalny - elewacja	2 700,4	414,8				100%	100%	8	13,6	207,1	mało energochłonne
341	Amii Krajowej 16	cegła żerań. 1995	mieszkalny	7 646,0	1 450,0	69,10	115,00	48,23	100%	100%	24	9,0	111,5	mało energochłonne
342	Amii Krajowej 1D	mieszana 1993	mieszkalny - elewacja	6 505,0	1 227,0				100%	100%	20	15,6	193,1	mało energochłonne
343	Amii Krajowej 1	mieszana 1993	mieszkalny - elewacja	2 876,5	422,5				100%	100%	8	15,6	247,9	mało energochłonne
344	Amii Krajowej 1A	mieszana 1993	mieszkalny - elewacja	2 452,0	985,8	327,39	261,70	76,56	100%	100%	20	15,6	90,6	mało energochłonne
345	Amii Krajowej 1B	mieszana 1993	mieszkalny - elewacja	6 505,0	1 227,0				100%	100%	20	15,6	193,1	mało energochłonne
346	Amii Krajowej 1C	mieszana 1993	mieszkalny - elewacja	2 700,0	414,8				100%	100%	8	15,6	237,0	mało energochłonne
347	Św. Boboli 63	cegła żerań. 1997	mieszkalny - <b>ściany</b>	13 468,0	2 498,8				100%	100%	60	8,8	111,6	mało energochłonne
348	Św. Boboli 61	cegła żerań. 1998	mieszkalny - <b>ściany</b>	17 074,0	1 996,0	389,46	339,00	161,82	100%	100%	48	8,8	177,2	mało energochłonne
349	Św. Boboli 65	cegła żerań. 1998	mieszkalny	13 468,0	2 498,8				100%	100%	60	8,8	111,6	mało energochłonne
350	Szarych Szeregów 2	cegła żerań. 1992	mieszkalny - <b>ściany</b>	7 030,0	1 327,0				100%	100%	20	18,0	223,0	mało energochłonne
351	Szarych Szeregów 4	tradyc. 1992	mieszkalny - szczyty + strop+ <b>ściany</b>	7 782,5	1 578,5	494,97	354,10	113,97	100%	100%	20	18,0	207,6	mało energochłonne
352	Amii Krajowej 19A	cegła żerań. 1993	mieszkalny - <b>ściany</b>	6 351,0	1 116,0				100%	100%	16	18,0	239,6	mało energochłonne
353	Amii Krajowej 19	cegła żerań. 1993	mieszkalny - <b>ściany</b>	6 351,1	1 116,0				100%	100%	16	18,0	239,6	mało energochłonne
354	Św. Boboli 75	mieszana 1999	mieszkalny	4 655,0	813,4				100%	100%	15	14,9	199,1	mało energochłonne
355	Św. Boboli 77	mieszana 1999	mieszkalny	7 465,2	1 417,2	535,21	427,10	204,39	100%	100%	36	14,9	183,3	mało energochłonne
356	Św. Boboli 79	mieszana 2000	mieszkalny	7 981,3	1 509,6				100%	100%	32	14,9	184,0	mało energochłonne



357	Św. Boboli 81	mieszana 2001	mieszkalny	8 277,0	1 520,4				100%	100%	40	14,9	189,4	mało energochłonne
358	Św. Boboli 83	mieszana 2001	mieszkalny	7 616,8	1 386,8				100%	100%	32	14,9	191,1	mało energochłonne
359	Bat. Chłopskich 7	cegła żerań. 1990	mieszkalny - elewacja + strop	10 514,0	2 062,7	205,57	220,40	105,27	100%	100%	34	9,9	118,1	mało energochłonne
360	Bat. Chłopskich 9	cegła żerań. 1991	mieszkalny - elewacja + strop	10 257,0	2 087,1				100%	100%	30	9,9	113,8	mało energochłonne
361	Armii Krajowej 6	OWT - 75, 1990	mieszkalny - elewacja + strop	8 674,6	1 848,8				100%	100%	30	12,2	133,5	mało energochłonne
362	Armii Krajowej 4	OWT - 75, 1990	mieszkalny - elewacja + strop	9 110,8	1 955,2				100%	100%	35	12,2	132,6	mało energochłonne
363	Armii Krajowej 8	OWT - 75, 1990	mieszkalny - elewacja + strop	5 757,0	1 230,0	476,26	406,70	210,54	100%	100%	20	12,2	133,2	mało energochłonne
364	Armii Krajowej 8A	cegła żerań. 1995	mieszkalny - strop - <b>ściany</b>	6 525,8	1 202,8				100%	100%	27	12,2	154,3	mało energochłonne
365	Bat. Chłopskich 5	OWT - 75, 1990	mieszkalny - elewacja + strop	9 110,8	1 955,2				100%	100%	35	12,2	132,6	mało energochłonne
366	Bat. Chłopskich 3	OWT - 75, 1991	mieszkalny - elewacja	14 751,9	2 853,7				100%	100%	50	10,9	131,9	mało energochłonne
367	Bat. Chłopskich 1	OWT - 75, 1991	mieszkalny - elewacja	8 975,2	1 887,2				100%	100%	30	10,9	121,4	mało energochłonne
368	Powstańców 11	OWT - 75, 1991	mieszkalny - elewacja	5 757,0	1 230,0	479,10	458,10	219,24	100%	100%	20	10,9	119,4	mało energochłonne
369	Powstańców 9	OWT - 75, 1991	mieszkalny - elewacja	8 697,7	1 894,6				100%	100%	34	10,9	117,1	mało energochłonne
370	Powstańców 7	OWT - 75, 1991	mieszkalny - elewacja	5 757,0	1 230,0				100%	100%	20	10,9	119,4	mało energochłonne
371	Bat. Chłopskich 12	OWT - 75, 1989	mieszkalny - elewacja + strop	10 636,9	2 229,0				100%	100%	40	10,2	114,1	mało energochłonne
372	Bat. Chłopskich 10	OWT - 75, 1990	mieszkalny - elewacja	12 051,2	2 562,8	306,06	353,10	168,63	100%	100%	45	10,2	112,4	mało energochłonne
373	Bat. Chłopskich 14	OWT - 75, 1989	mieszkalny - elewacja + strop	7 272,2	1 504,3				100%	100%	30	10,2	115,6	mało energochłonne
374	Armii Krajowej 10	OWT - 75, 1990	mieszkalny - elewacja + strop	7 251,4	1 563,6				100%	100%	25	16,5	178,9	mało energochłonne
375	Armii Krajowej 14	OWT - 75, 1991	mieszkalny - elewacja + strop	7 849,7	1 618,1	427,30	427,30	194,23	100%	100%	30	16,5	187,1	mało energochłonne
376	Armii Krajowej 12	OWT - 75, 1991	mieszkalny - elewacja + strop	10 820,9	2 230,6				100%	100%	40	16,5	187,1	mało energochłonne
377	Powstańców 2	OWT - 75, 1990	mieszkalny - elewacja	7 251,4	1 563,6				100%	100%	25	16,4	178,2	mało energochłonne
378	Powstańców 4	OWT - 75, 1991	mieszkalny - elewacja	7 251,4	1 563,6	463,20	463,20	195,23	100%	100%	25	16,4	178,2	mało energochłonne
379	Armii Krajowej 11	OWT - 75, 1991	mieszkalny - elewacja	13 708,1	2 854,4				100%	100%	50	16,4	184,5	mało energochłonne
380	Powstańców 8	OWT - 75, 1990	mieszkalny - elewacja + strop	5 757,0	1 230,0				100%	100%	20	18,2	199,6	średnio energochłonne
381	Powstańców 12	OWT - 75, 1991	mieszkalny - elewacja	10 322,1	2 115,9	389,20	389,20	186,18	100%	100%	40	18,2	208,1	średnio energochłonne
382	Powstańców 10	OWT - 75, 1990	mieszkalny - elewacja	5 274,6	1 157,0				100%	100%	20	18,2	194,5	średnio energochłonne
383	Św. Boboli 89	mieszana 2004	mieszkalny	11 344,0	2 104,3				100%	100%	40	11,7	147,6	mało energochłonne
384	Św. Boboli 87	mieszana 2005	mieszkalny	9 140,0	1 680,7	322,33	385,00	152,84	100%	100%	32	11,7	148,9	mało energochłonne
385	Św. Boboli 91	mieszana 2004	mieszkalny	7 062,0	1 243,2				100%	100%	23	11,7	155,6	mało energochłonne
386	Niska 23	tradyc. 2006	mieszkalny	18 880,0	3 728,8	195,39	244,00	99,61	100%	100%	78	10,3	122,6	mało energochłonne
387	Św. Boboli 93	tradyc. 2009	mieszkalny	39 264,0	7 968,6	375,61	344,40	156,56	100%	100%	129	9,6	110,3	mało energochłonne
388	Św. Boboli 71	mieszana 1999	mieszkalny	4 977,0	944,8				100%	100%	24	13,8	170,4	mało energochłonne
389	Św. Boboli 73	mieszana 1999	mieszkalny	5 995,0	886,0				100%	100%	20	13,8	218,9	mało energochłonne
390	Św. Boboli 67	mieszana 1988	mieszkalny	5 003,0	944,8	331,42	219,10	104,40	100%	100%	24	13,8	171,3	mało energochłonne
391	Św. Boboli 69	mieszana 1988	mieszkalny	7 995,0	1 354,0				100%	100%	28	13,8	191,1	mało energochłonne
392	KEN 5	mieszana 2001	mieszkalny	13 330,0	2 475,9				100%	100%	56	10,7	134,7	mało energochłonne
393	KEN 5A	mieszana 2001	mieszkalny	9 190,0	2 078,2	407,90	407,90	194,25	100%	100%	46	10,7	110,6	mało energochłonne
394	KEN 5B	mieszana 2001	mieszkalny	8 650,0	1 744,0				100%	100%	36	10,7	124,1	mało energochłonne
395	KEN 5C	mieszana 2001	mieszkalny	6 990,0	1 371,7				100%	100%	28	10,7	127,5	mało energochłonne
396	KEN 7	mieszana 2003	mieszkalny	13 470,0	2 619,6				100%	100%	60	10,2	122,5	mało energochłonne
397	Pietkiewicza 19	mieszana 2004	mieszkalny	9 300,0	2 138,1	408,00	408,00	194,25	100%	100%	47	10,2	103,6	mało energochłonne
398	Mackiewicza 10	mieszana 2004	mieszkalny	8 650,0	1 744,0				100%	100%	36	10,2	118,2	mało energochłonne
399	Mackiewicza 10A	mieszana 2003	mieszkalny	8 650,0	1 372,6				100%	100%	28	10,2	150,2	mało energochłonne
	<b>Razem</b>			<b>3 230 292,8</b>	<b>677 844,6</b>	<b>44 931,6</b>	<b>36 376,4</b>	<b>14 517,0</b>			<b>12 156</b>			
<b>Budynki Spółdzielni Mieszkaniowej im. A. Mickiewicza</b>														
1	Branickiego 25	OWT 1976	mieszkalny - ściany, <i>stropod., okna piwn.</i>	17 417,0	4 075,0	91,01	385,04	122,21	100%	100%	101	5,2	52,3	mało energochłonne
2	Branickiego 25A	Tradyc. cegła 2005	mieszkalny	5 451,0	800,0	229,50	45,20	29,04	100%	100%	24	42,1	671,4	bardzo energochłonne
3	Branickiego 27	OWT 1977	mieszkalny - ściany, <i>stropod., okna piwn.</i>	17 417,0	4 191,9	91,30	430,73	42,00	100%	100%	105	5,2	51,0	mało energochłonne
4	Branickiego 27A	Tradyc. cegła 2002	mieszkalny	5 194,7	800,0	18,90	48,05	22,99	100%	100%	19	3,6	55,3	mało energochłonne
5	Branickiego 29	OWT 1977	mieszkalny - ściany, <i>stropod., okna piwn.</i>	17 417,0	4 219,2	111,34	373,26	127,05	100%	100%	105	6,4	61,8	mało energochłonne
6	Branickiego 29A	Tradyc. cegła 2001	mieszkalny	9 607,1	1 800,0	36,66	77,68	38,72	100%	100%	32	3,8	47,7	mało energochłonne
7	Grottgera 1	Tradyc. cegła 1960	mieszkalny - ściany, dach	5 400,0	799,0	12,26	57,00	21,78	100%	100%	18	2,3	35,9	mało energochłonne

8	Grottgera 2/1	Tradyc. cegła 1964	mieszkalny - ściany	4 862,0	1 032,8	44,77	64,68	29,04	100%	100%	24	9,2	101,4	mało energochłonne
9	Grottgera 4	Tradyc. cegła 1962	mieszkalny - ściany	7 722,0	1 500,0	50,40	109,28	38,72	100%	100%	32	6,5	78,6	mało energochłonne
10	Grottgera 12	Tradyc. cegła 1961	mieszkalny - ściany, <i>stropodach</i>	9 203,0	1 713,9	53,13	101,58	42,35	100%	100%	35	5,8	72,5	mało energochłonne
11	Konopnickiej 2	Tradyc. cegła 1966	mieszkalny - ściany, <i>stropod., okna piwn.</i>	10 899,0	2 455,1	<b>127,55</b>	<b>189,00</b>	<b>64,50</b>	100%	100%	60	11,7	121,6	mało energochłonne
12	Konopnickiej 2A	Tradyc. cegła 1966	mieszkalny - ściany, <i>stropod., okna piwn.</i>	10 899,0	2 479,0	<b>150,35</b>	<b>167,05</b>	<b>80,69</b>	100%	100%	60	13,8	141,9	mało energochłonne
13	Konopnickiej 4	Tradyc. cegła 1964	mieszkalny - ściany	9 287,0	1 705,4			54,45	100%	100%	45	11,5	146,1	mało energochłonne
14	Konopnickiej 4	Tradyc. cegła 2007	dobudówka	3 800,0	817,1	300,00	130,58	18,15	100%	100%	15	11,5	124,7	mało energochłonne
15	Konopnickiej 4	Tradyc. cegła	mieszkalny	13 087,0	2 522,5			72,60	100%	100%	60	11,5	139,2	mało energochłonne
16	Konopnickiej 5	Tradyc. cegła 2005	mieszkalny	17 500,0	3 263,7	223,19	83,85	75,02	100%	100%	62	12,8	160,0	mało energochłonne
17	Konopnickiej 5A	Tradyc. cegła 1963	mieszkalny - ściany	9 726,0	2 123,1	130,00	130,64	54,45	100%	100%	45	13,4	143,3	mało energochłonne
18	Konopnickiej 6	Tradyc. cegła 1966	mieszkalny - ściany	8 397,0	1 860,0	147,62	164,98	66,55	100%	100%	45	12,6	133,6	mało energochłonne
19	Konopnickiej 6	Tradyc. cegła 1997	dobudówka	3 277,0	629,0				100%	100%	10	12,6	154,2	mało energochłonne
20	Konopnickiej 8	Tradyc. cegła 1964	mieszkalny - ściany	8 510,0	1 770,0	130,00	153,14	73,81	100%	100%	45	10,8	121,1	mało energochłonne
21	Konopnickiej 8	Tradyc. cegła 1997	dobudówka	3 565,0	626,0				100%	100%	15	10,8	143,5	mało energochłonne
22	Konopnickiej 10	Tradyc. cegła 1963	mieszkalny - ściany, <i>stropodach</i>	9 287,0	1 785,0	<b>142,27</b>	142,27	<b>70,15</b>	100%	100%	46	11,3	137,9	mało energochłonne
23	Konopnickiej 10	Tradyc. cegła 1997	dobudówka	3 277,0	627,0				100%	100%	10	11,1	138,5	mało energochłonne
24	Konopnickiej 12	Tradyc. cegła 1962	mieszkalny - ściany, dach	9 173,0	2 186,0	89,87	221,35	87,12	100%	100%	57	7,4	111,2	mało energochłonne
25	Konopnickiej 12	Tradyc. cegła 2000	dobudówka	3 011,0	663,0				100%	100%	15	7,4	120,3	mało energochłonne
26	Konopnickiej 12A	Tradyc. cegła 1966	mieszkalny - ściany, dach	10 899,0	2 463,2	85,12	209,48	72,60	100%	100%	60	7,8	80,9	mało energochłonne
27	Konopnickiej 12B	Tradyc. cegła 1999	mieszkalny	9 420,0	2 000,0	63,65	143,45	47,19	100%	100%	39	6,8	74,5	mało energochłonne
28	Konopnickiej 12C	Tradyc. cegła 2000	mieszkalny	9 996,0	2 200,0	80,00	109,25	48,40	100%	100%	40	8,0	85,1	mało energochłonne
29	Konopnickiej 14	Tradyc. cegła 1965	mieszkalny - ściany	9 725,0	2 197,2	80,00	151,24	55,66	100%	100%	46	8,2	85,2	mało energochłonne
30	Mickiewicza 14	Tradyc. cegła 1980	mieszkalny - ściany	6 770,0	930,0	59,66	210,37	31,46	100%	100%	26	8,8	150,1	mało energochłonne
31	Mickiewicza 17	Tradyc. cegła 1970	mieszkalny - ściany, <i>stropod., okna piwn.</i>	9 750,0	2 200,0	<b>153,61</b>	<b>170,89</b>	<b>62,85</b>	100%	100%	37	15,8	163,4	mało energochłonne
32	Mickiewicza 27	Tradyc. cegła 1987	mieszkalny - ściany, dach	38 033,0	8 500,0	500,00	373,54	113,74	100%	100%	94	13,1	137,7	mało energochłonne
33	Mickiewicza 30	Płyta żerań. 1987	mieszkalny - ściany, dach	7 852,0	1 100,0	122,27	48,36	27,83	100%	100%	23	15,6	260,1	mało energochłonne
34	Mickiewicza 32	Tradyc. cegła 1961	mieszkalny - ściany	10 570,0	1 319,3	76,29	144,19	33,88	100%	100%	28	7,2	135,3	mało energochłonne
35	Mickiewicza 33A	Tradyc. cegła 1966	mieszkalny - ściany, <i>stropod., okna piwn.</i>	10 360,0	2 244,5	<b>143,97</b>	<b>164,40</b>	<b>60,30</b>	100%	100%	60	13,9	150,1	mało energochłonne
36	Mickiewicza 38	Tradyc. cegła 1960	mieszkalny - ściany	10 000,0	2 100,0	107,46	497,80	35,09	100%	100%	29	10,7	119,8	mało energochłonne
37	Mickiewicza 38/1	Tradyc. cegła 1958	mieszkalny - ściany	4 950,0	891,2	27,84	64,13	25,41	100%	100%	21	5,6	73,1	mało energochłonne
38	Mickiewicza 42	Płyta żerań. 1989	mieszkalny - ściany, <i>stropod., okna kl. i piwn.</i>	29 056,0	<b>5 761,6</b>	<b>237,03</b>	<b>314,50</b>	<b>164,25</b>	100%	100%	101	8,2	96,3	mało energochłonne
39	Mickiewicza 44A	Tradyc. cegła 1969	mieszkalny - ściany, dach	9 816,0	2 200,0	91,96	223,16	58,08	100%	100%	48	9,4	97,8	mało energochłonne
40	Orzeszkowej 2	Tradyc. cegła 1968	mieszkalny - ściany, <i>stropod., okna piwn.</i>	16 524,0	3 645,0	<b>206,18</b>	<b>227,06</b>	<b>100,45</b>	100%	100%	85	12,5	132,4	mało energochłonne
41	Orzeszkowej 3A	Tradyc. cegła 1963	mieszkalny - ściany	10 199,0	1 998,8	133,00	62,61	52,03	100%	100%	43	13,0	155,7	mało energochłonne
42	Orzeszkowej 5A	Tradyc. cegła 1963	mieszkalny - ściany	10 199,0	1 989,6	66,31	138,17	52,03	100%	100%	43	6,5	78,0	mało energochłonne
43	Orzeszkowej 6	Tradyc. cegła 1968	mieszkalny - ściany, <i>stropod., okna piwn.</i>	16 542,0	3 733,1	<b>243,44</b>	<b>227,06</b>	<b>100,45</b>	100%	100%	90	14,7	152,6	mało energochłonne
44	Orzeszkowej 7A	Tradyc. cegła 1963	mieszkalny - ściany	9 825,0	2 200,0	61,85	129,96	52,03	100%	100%	43	6,3	65,8	mało energochłonne
45	Orzeszkowej 9	Tradyc. cegła 1963	mieszkalny - ściany, <i>stropodach</i>	10 491,0	1 883,1	139,94	64,20	52,03	100%	100%	43	13,3	173,9	mało energochłonne
46	Orzeszkowej 9A	Tradyc. cegła 1964	mieszkalny - ściany	9 474,0	1 863,0	124,45	195,04	82,28	100%	100%	43	7,9	93,5	mało energochłonne
47	Orzeszkowej 9A	Tradyc. cegła 1988	dobudówka	6 362,0	1 239,0				100%	100%	25	7,9	94,4	mało energochłonne
48	Orzeszkowej 14	Tradyc. cegła 1972	mieszkalny - ściany, dach	11 020,0	2 414,0	124,45	385,70	84,70	100%	100%	60	8,7	92,7	mało energochłonne
49	Orzeszkowej 14	Tradyc. cegła 1995	dobudówka	3 317,0	635,0				100%	100%	10	8,7	106,1	mało energochłonne
50	Orzeszkowej 16	Tradyc. cegła 1996	mieszkalny	7 636,0	1 548,0	68,72		36,30	100%	100%	30	9,0	103,9	mało energochłonne
51	Orzeszkowej 21	Tradyc. cegła 1985	mieszkalny - ściany	3 700,0	1 261,6	93,60	30,83	30,25	100%	100%	25	25,3	173,6	średnio energochłonne
52	Parkowa 2A	Tradyc. cegła 1962	mieszkalny - ściany	9 104,0	1 913,5	45,32	123,35	54,45	100%	100%	45	5,0	55,4	mało energochłonne
53	Parkowa 4A	Tradyc. cegła 1962	mieszkalny - ściany <i>szczytowe</i>	9 104,0	1 913,5	64,03	124,11	54,45	100%	100%	45	7,0	78,3	mało energochłonne
54	Parkowa 6A	Tradyc. cegła 1962	mieszkalny - ściany	9 104,0	1 947,4	69,83	130,35	55,66	100%	100%	46	7,7	83,9	mało energochłonne
55	Parkowa 7	Tradyc. cegła 1965	mieszkalny - ściany	8 535,0	1 900,4	72,28	112,73	54,45	100%	100%	45	8,5	89,0	mało energochłonne
56	Parkowa 8	Tradyc. cegła 1965	mieszkalny - ściany	8 535,0	1 758,1	48,30	130,28	54,45	100%	100%	45	5,7	64,3	mało energochłonne
57	Parkowa 14	Tradyc. cegła 1968	mieszkalny - ściany, dach	20 069,0	3 800,0	248,81	292,89	101,64	100%	100%	84	12,4	153,2	mało energochłonne
58	Podleśna 5A	Tradyc. cegła 1968	mieszkalny - ściany, <i>stropod., okna piwn.</i>	11 172,0	2 408,0	<b>150,50</b>	<b>125,91</b>	<b>46,00</b>	100%	100%	60	13,5	146,3	mało energochłonne
59	Podleśna 17A	Tradyc. cegła 1960	mieszkalny - ściany	9 203,0	1 784,9	114,79	66,98	43,56	100%	100%	36	12,5	150,5	mało energochłonne



60	Słowackiego 2A	Tradyc. cegła 1961	mieszkalny - ściany	9 203,0	1 579,5	97,19	47,50	42,35	100%	100%	35	10,6	144,0	mało energochłonne
61	Słowackiego 3A	Tradyc. cegła 1968	mieszkalny - ściany	11 172,0	2 500,0	79,35	150,53	72,60	100%	100%	60	7,1	74,3	mało energochłonne
62	Słowackiego 5A	Tradyc. cegła 1968	mieszkalny - ściany	8 408,0	1 817,4	60,68	115,05	54,45	100%	100%	45	7,2	78,1	mało energochłonne
63	Słowackiego 7	Tradyc. cegła 2009	mieszkalny	9 950,0	1 756,8	48,87	100,16	42,35	100%	100%	35	4,9	65,1	mało energochłonne
64	Słowackiego 9A	Tradyc. cegła 1968	mieszkalny - ściany	11 172,0	2 432,7	46,35	158,55	72,60	100%	100%	60	4,1	44,6	mało energochłonne
65	Słowackiego 10	Tradyc. cegła 1960	mieszkalny - ściany	9 203,0	1 583,3	35,63	113,81	42,35	100%	100%	35	3,9	52,7	mało energochłonne
66	Świętojańska 4	Tradyc. cegła 1960	mieszkalny - ściany	5 366,0	703,1				100%	100%	18			
67	Świętojańska 6	Tradyc. cegła 1965	mieszkalny - ściany, <i>stropodach</i>	9 480,0	1 673,7	<b>194,79</b>	194,79	<b>77,24</b>	100%	100%	40	13,1	191,8	mało energochłonne
68	Świętojańska 13A	Tradyc. cegła 1967	mieszkalny - ściany, <i>stropodach</i>	11 307,0	2 497,2	<b>164,73</b>	164,73	<b>71,71</b>	100%	100%	60	14,6	154,4	mało energochłonne
69	Świętojańska 13B	Tradyc. cegła 1967	mieszkalny - ściany, <i>stropodach</i>	13 307,0	2 504,5	<b>162,63</b>	162,63	<b>71,63</b>	100%	100%	60	12,2	152,0	mało energochłonne
70	Świętojańska 13/2	Tradyc. cegła 1966	mieszkalny - ściany	20 053,0	3 800,0	103,08	286,24	127,05	100%	100%	105	5,1	63,5	mało energochłonne
71	Świętojańska 13/3	Tradyc. cegła 1963	mieszkalny - ściany	9 374,0	1 872,0	62,61	120,76	53,24	100%	100%	44	6,7	78,3	mało energochłonne
72	Świętojańska 13/4	Tradyc. cegła 1966	mieszkalny	8 599,0	1 898,0				100%	100%	45	5,6	59,4	mało energochłonne
73	Świętojańska 13/4	Tradyc. cegła 2000	dobudówka	3 012,0	676,0	65,08	148,99	71,39	100%	100%	14	5,6	58,4	mało energochłonne
74	Warszawska 74	Tradyc. cegła 2000	mieszkalny	4 499,0	1 000,0	40,00	69,26	30,25	100%	100%	25	8,9	93,6	mało energochłonne
75	Warszawska 76	Tradyc. cegła 1977	mieszkalny - ściany, <i>stropodach</i>	17 417,0	4 132,2	790,73	383,61	124,63	100%	100%	103	45,4	447,8	bardzo energochłonne
76	Warszawska 78	Tradyc. cegła 1979	mieszkalny - ściany, <i>stropodach</i>	17 417,0	4 201,3	819,90	392,35	83,49	100%	100%	69	47,1	456,7	bardzo energochłonne
	<b>Razem</b>			<b>779 636,8</b>	<b>161 014,3</b>	<b>8 856,4</b>	<b>11 076,3</b>	<b>4 212,7</b>			<b>3 536</b>			
<b>Budynki Spółdzielni Mieszkaniowej „PIASKI”</b>														
1	Waszyngtona 12	OWT-67 1975	mieszkalny (+ usługi) - ściany	40 969,0	9 762,0	<b>596,00</b>	<b>395,00</b>	<b>124,00</b>	100%	100%	233	14,5	142,9	mało energochłonne
2	Waszyngtona 14	OWT-67 1974	mieszkalny (+ usługi) - ściany	35 085,0	7 899,0	462,00	<b>306,00</b>	<b>108,00</b>	100%	100%	198	13,2	136,9	mało energochłonne
3	Waszyngtona 14A	OWT-67 1974	mieszkalny (+ usługi) - ściany	17 569,0	3 720,7	243,00	<b>156,00</b>	<b>54,00</b>	100%	100%	103	13,8	152,8	mało energochłonne
4	Waszyngtona 14B	OWT-67 1976	mieszkalny (+ usługi) - ściany	40 969,0	9 116,5	<b>620,00</b>	<b>333,00</b>	<b>111,00</b>	100%	100%	216	15,1	159,2	mało energochłonne
5	Waszyngtona 18	OWT-67 1978	mieszkalny (+ usługi) - ściany	58 352,0	13 609,3	<b>1 092,00</b>	<b>246,00</b>	<b>108,00</b>	100%	100%	223	18,7	187,8	średnio energochłonne
6	Waszyngtona 22	OWT-67 1977	mieszkalny (+ usługi) - ściany	31 208,0	7 071,4	<b>546,00</b>	<b>122,00</b>	<b>54,00</b>	100%	100%	113	17,5	180,7	mało energochłonne
7	Waszyngtona 22A	OWT-67 1978	mieszkalny (+ usługi) - ściany	17 562,0	3 720,0	<b>327,00</b>	<b>67,00</b>	<b>34,00</b>	100%	100%	70	18,6	205,7	średnio energochłonne
8	Waszyngtona 24	OWT-67 1977	mieszkalny (+ usługi) - ściany	53 559,0	12 474,3	<b>985,00</b>	<b>240,00</b>	<b>100,00</b>	100%	100%	208	18,4	184,8	średnio energochłonne
9	Legionowa 9	OWT-75 1985	mieszkalny (+ usługi) - ściany	33 908,0	8 183,2	<b>672,00</b>	<b>153,00</b>	<b>68,00</b>	100%	100%	138	19,8	192,2	średnio energochłonne
10	Legionowa 11	OWT-75 1985	mieszkalny (+ usługi) - ściany	35 038,0	8 069,3	<b>670,00</b>	<b>159,00</b>	<b>70,00</b>	100%	100%	141	19,1	194,3	średnio energochłonne
11	Legionowa 13	OWT-75 1984	mieszkalny (+ usługi) - ściany	18 001,0	4 139,4	<b>279,00</b>	<b>94,00</b>	<b>40,00</b>	100%	100%	81	15,5	157,7	mało energochłonne
12	Legionowa 15	OWT-75 1983	mieszkalny (+ usługi) - ściany	40 842,0	9 035,5	<b>1 022,00</b>	<b>184,00</b>	<b>80,00</b>	100%	100%	162	25,0	264,7	średnio energochłonne
13	Skłodowskiej 12	tradyc. 1999	mieszkalny (+ usługi) - ściany	29 991,0	4 305,0	214,00	<b>63,00</b>	<b>24,00</b>	100%	100%	44	7,1	116,3	mało energochłonne
	<b>Razem</b>			<b>453 053,0</b>	<b>101 105,6</b>	<b>7 728,0</b>	<b>2 518,0</b>	<b>975,0</b>			<b>1 930</b>			
<b>Budynki Spółdzielni Mieszkaniowej L. W. „ALTERNATYWA”</b>														
1	Warszawska 55	tradyc. 1994	mieszkalny	8 876,0	2 074,0	106,00	43,00	15,70	100%	100%	32	11,9	119,6	mało energochłonne
2	Warszawska 55A	tradyc. 1994	mieszkalny	9 618,0	2 159,0	121,00	50,00	18,60	100%	100%	28	12,6	131,2	mało energochłonne
3	Warszawska 57	tradyc. 1999	mieszkalny	4 862,0	1 809,0	104,50	27,00	10,00	100%	100%	29	21,5	135,2	średnio energochłonne
	<b>Razem</b>			<b>23 356,0</b>	<b>6 042,0</b>	<b>331,5</b>	<b>120,0</b>	<b>44,3</b>			<b>89</b>			
<b>Budynki Komunalnego Towarzystwa Budownictwa Społecznego sp. z o.o.</b>														
1	Popieluszki 71	uprzem.TF1998	mieszkalny	10 576,0	2 339,4	120,14	133,97	62,02	100%	100%	44	11,4	120,2	mało energochłonne
2	Popieluszki 73	uprzem.TF1998	mieszkalny	2 536,0	520,6	31,63	32,38	14,99	100%	100%	12	12,5	142,2	mało energochłonne
3	Popieluszki 75	uprzem.TF1998	mieszkalny	1 423,0	3 039,6	177,82	194,21	89,91	100%	100%	67	125,0	136,9	bardzo energochłonne
4	Kołtątaja 67	uprzem.TF1999	mieszkalny	2 860,0	5 081,4	332,96	206,06	88,77	100%	100%	90	116,4	153,3	bardzo energochłonne
5	Kołtątaja 69	uprzem.TF1999	mieszkalny	6 100,0	1 346,6	88,66	48,96	21,10	100%	100%	28	14,5	154,1	mało energochłonne
6	Kołtątaja 71	uprzem.TF1999	mieszkalny	6 100,0	1 371,4	88,10	48,96	21,10	100%	100%	28	14,4	150,3	mało energochłonne
7	Kołtątaja 73	uprzem.TF1999	mieszkalny	6 100,0	1 371,7	88,10	51,94	21,10	100%	100%	28	14,4	150,3	mało energochłonne
8	Kołtątaja 75	uprzem.TF1999	mieszkalny	19 240,0	4 282,0	287,02	201,28	81,75	100%	100%	70	14,9	156,9	mało energochłonne
9	Pileckiego 2	uprzem.TF1999	mieszkalny	6 100,0	1 376,0	87,90	55,04	21,22	100%	100%	37	14,4	149,5	mało energochłonne
10	Pileckiego 4	uprzem.TF1999	mieszkalny	16 420,0	3 559,4	243,21	162,84	62,77	100%	100%	67	14,8	159,9	mało energochłonne
11	Pietkiewicza 1	uprzem.TF1999	mieszkalny	20 240,0	4 563,5	304,87	188,90	80,00	100%	100%	82	15,1	156,3	mało energochłonne
12	Pietkiewicza 3	uprzem.TF1999	mieszkalny	6 100,0	1 376,1	87,90	49,82	21,10	100%	100%	28	14,4	149,5	mało energochłonne

13	Pietkiewicza 5	uprzem.TF1999	mieszkalny	6 100,0	1 346,5	88,60	49,82	21,10	100%	100%	28	14,5	154,0	mało energochłonne
14	Pietkuna 5	tradyc. 2001	usługowy	2 305,0	364,2	46,00			100%	100%	8	20,0	295,6	średnio energochłonne
15	Pileckiego 6	tradyc. 2000	mieszkalny	29 919,0	5 398,5	376,73	205,84	89,88	100%	100%	111	12,6	163,3	mało energochłonne
16	Pileckiego 8	tradyc. 2001	mieszkalny	23 389,0	4 721,3	317,04	187,29	83,99	100%	100%	92	13,6	157,1	mało energochłonne
17	Pietkiewicza 7	tradyc. 2001	mieszkalny	6 518,0	1 272,5	89,53	91,10	32,70	100%	100%	24	13,7	164,7	mało energochłonne
18	Pietkiewicza 9	tradyc. 2000	mieszkalny	14 711,0	2 475,8	181,72	96,19	42,00	100%	100%	56	12,4	171,8	mało energochłonne
19	Pietkiewicza 11	tradyc. 2001	mieszkalny	11 581,0	2 281,8	152,54	101,26	36,96	100%	100%	48	13,2	156,4	mało energochłonne
20	Pietkiewicza 13	tradyc. 2001	mieszkalny	14 614,0	2 603,2	191,78	112,37	50,39	100%	100%	56	13,1	172,4	mało energochłonne
21	Pietkiewicza 15	tradyc. 2001	mieszkalny	4 354,0	861,5	54,07	29,96	13,44	100%	100%	16	12,4	146,9	mało energochłonne
22	KEN 54	tradyc. 2003	mieszkalny	18 543,0	4 078,2	196,65	203,80	99,73	100%	100%	81	10,6	112,8	mało energochłonne
23	KEN 56	tradyc. 2003	mieszkalny	15 476,0	3 101,3	149,22	165,80	74,35	100%	100%	68	9,6	112,6	mało energochłonne
24	KEN 58	tradyc. 2005	usługowy	2 716,0	586,7	33,00	34,89	11,63	100%	100%	2	12,2	131,6	mało energochłonne
25	Pietkiewicza 6	tradyc. 2004	mieszkalny	18 321,3	3 734,5	174,47	171,39	84,42	100%	100%	74	9,5	109,3	mało energochłonne
26	Pietkiewicza 6A	tradyc. 2004	mieszkalny	9 848,8	1 908,6	93,71	83,58	35,27	100%	100%	36	9,5	114,9	mało energochłonne
27	Pietkiewicza 6B	tradyc. 2004	mieszkalny	9 513,1	1 881,1	89,10	79,61	33,60	100%	100%	36	9,4	110,8	mało energochłonne
28	Pietkiewicza 6C	tradyc. 2004	mieszkalny	14 569,1	2 990,0	134,85	111,45	47,03	100%	100%	56	9,3	105,5	mało energochłonne
29	Pietkiewicza 6D	tradyc. 2004	mieszkalny	27 465,6	5 915,5	255,71	272,01	133,99	100%	100%	106	9,3	101,2	mało energochłonne
30	Pietkiewicza 8	tradyc. 2003	mieszkalny	13 464,0	2 675,2	130,79	161,12	72,25	100%	100%	56	9,7	114,4	mało energochłonne
31	Pietkiewicza 8A	tradyc. 2003	mieszkalny	7 589,6	1 499,2	80,14	92,15	45,10	100%	100%	32	10,6	125,1	mało energochłonne
32	Pietkiewicza 8B	tradyc. 2003	mieszkalny	7 586,9	1 499,2	78,01	92,15	45,10	100%	100%	32	10,3	121,8	mało energochłonne
33	Pietkiewicza 4	tradyc. 2007	mieszkalny	12 480,0	2 470,7	140,30	215,90	106,79	100%	100%	48	11,2	132,9	mało energochłonne
34	Pietkiewicza 4A	tradyc. 2007	mieszkalny	12 037,0	3 398,3	147,90	169,36	83,40	100%	100%	51	12,3	101,9	mało energochłonne
35	Pietkiewicza 4B	tradyc. 2007	mieszkalny	12 012,0	2 430,9	133,24	161,83	79,69	100%	100%	48	11,1	128,3	mało energochłonne
36	Pietkiewicza 4C	tradyc. 2006	mieszkalny	12 480,0	2 458,8	116,60	99,70	47,00	100%	100%	47	9,3	111,0	mało energochłonne
37	Pietkiewicza 4D	tradyc. 2006	mieszkalny	18 783,0	3 736,6	170,02	168,50	79,50	100%	100%	71	9,1	106,5	mało energochłonne
38	Pietkiewicza 4E	tradyc. 2006	mieszkalny	11 927,0	2 180,5	106,70	109,40	51,60	100%	100%	44	8,9	114,5	mało energochłonne
39	Pietkiewicza 2	tradyc. 2007	mieszkalny	12 376,0	2 241,5	150,63	166,05	74,19	100%	100%	48	12,2	157,3	mało energochłonne
40	Pietkiewicza 2A	tradyc. 2007	mieszkalny	11 645,0	2 381,5	140,19	162,05	72,00	100%	100%	48	12,0	137,8	mało energochłonne
41	Pietkiewicza 2B	tradyc. 2007	mieszkalny	11 645,0	2 327,0	136,57	160,20	71,15	100%	100%	48	11,7	137,3	mało energochłonne
42	Pietkiewicza 2C	tradyc. 2007	mieszkalny	12 012,0	2 509,7	147,71	166,01	73,35	100%	100%	47	12,3	137,7	mało energochłonne
43	Pietkiewicza 21	tradyc. 2008	mieszkalny	12 949,0	2 914,2	136,62	146,19	50,42	100%	100%	53	10,6	109,7	mało energochłonne
44	Pietkiewicza 23	tradyc. 2008	mieszkalny	7 652,0	1 644,3	77,46	101,24	31,05	100%	100%	34	10,1	110,2	mało energochłonne
45	Pietkuna 1	tradyc. 2008	mieszkalny	17 630,0	1 644,3	180,32	178,70	65,94	100%	100%	72	10,2	256,6	mało energochłonne
46	Pietkuna 3	tradyc. 2008	mieszkalny	11 969,0	3 699,2	113,47	145,03	50,01	100%	100%	53	9,5	71,8	mało energochłonne
47	Akademicka 10	tradyc. 1963	mieszkalny	16 078,0	3 411,8	327,85	245,45	100,10	100%	100%	88	20,4	224,9	średnio energochłonne
48	Antoniuk Fabryczny 56	tradyc. 1985	mieszkalny	4 509,2	1 617,5	115,32	117,87	37,92	100%	100%	35	25,6	166,8	średnio energochłonne
49	Białówny 6	tradyc. 1951	mieszkalny	2 970,0	1 142,5	86,94	48,40	24,85	100%	100%	9	29,3	178,1	bardzo energochłonne
50	Branickiego 7	tradyc. I. 50-te	mieszkalny	3 649,5	1 112,0	114,00	8,96	5,00	100%	100%	16	31,2	239,9	bardzo energochłonne
51	Broniewskiego 15	cegła żer. 1965	mieszkalny	7 240,0	1 788,8	209,00	164,57	51,00	100%	100%	45	28,9	273,4	bardzo energochłonne
52	Jarzębinowa 6	OWT-67 1984	mieszkalny	9 830,0	2 864,0	348,00	188,70	63,96	100%	100%	55	35,4	284,4	bardzo energochłonne
53	Kraszewskiego 7	tradyc. 1901	mieszkalny	2 829,6	566,7	61,40	61,20	16,00	100%	100%	11	21,7	253,6	średnio energochłonne
54	Lipowa 20	tradyc. 1954	mieszkalny	6 861,3	1 891,0	130,36	93,17	26,62	100%	100%	22	19,0	161,3	średnio energochłonne
55	Malmeda 8	tradyc. 1930	mieszkalny	7 584,0	1 457,2	123,54	54,00	15,73	100%	100%	15	16,3	198,4	mało energochłonne
56	Ogrodnia 2	tradyc. 1953	mieszkalny; piece kaflowe	3 457,0	1 088,0	65,68	0,00	0,00			13	19,0	141,3	średnio energochłonne
57	Piłsudskiego 38	tradyc. 1959	mieszkalny	9 229,8	1 941,4	240,00	92,15	40,00	100%	100%	38	26,0	289,3	bardzo energochłonne
58	Przejazd 2	tradyc. 1959	mieszkalny	2 366,9	648,1	78,23	122,70	55,21	100%	100%	14	33,1	282,5	bardzo energochłonne
59	Przędzalniana 4B	tradyc. 1990	mieszkalny	5 015,8	1 491,5	77,19	120,68	39,18	100%	100%	40	15,4	121,1	mało energochłonne
60	Pułaskiego 87	OWT-67 1995	mieszkalny	6 933,3	1 762,1	136,89	130,53	43,39	100%	100%	31	19,7	181,8	średnio energochłonne
61	Rzymowskiego 40	tradyc. 1992	mieszkalny	20 359,0	4 320,5	404,03	233,98	98,73	100%	100%	80	19,8	218,8	średnio energochłonne
62	Jana Pawła II 58	tradyc. 1950	mieszkalny; piece kaflowe	6 518,0	1 272,5	130,36	0,00	0,00			12	20,0	239,7	średnio energochłonne
63	Tuwima 1/1	tradyc. 1966	mieszkalny	11 030,0	2 600,0	235,38	215,83	83,91	100%	100%	77	21,3	211,9	średnio energochłonne
64	Waryńskiego 1A	tradyc. 1958	mieszkalny	2 727,0	900,0	73,07	58,96	15,17	100%	100%	18	26,8	190,0	bardzo energochłonne
65	Zagórna 11	OWT-67 1981	mieszkalny	12 729,6	5 607,8	579,40	285,81	157,00	100%	100%	100	45,5	241,8	bardzo energochłonne

66	Waryńskiego 2	tradyc. 1919	mieszkalny	2 725,0	778,7	59,78	73,29	20,22	100%	100%	10	21,9	179,7	średnio energochłonne
67	Piłsudskiego 24	tradyc. 1959	mieszkalny	9 569,3	2 904,3	280,72	154,53	60,97	100%	100%	65	29,3	226,2	bardzo energochłonne
68	Pułaskiego 119	cegła żer. 1993	mieszkalny	5 626,9	1 340,0	113,99	58,93	23,11	100%	100%	34	20,3	199,1	średnio energochłonne
69	Brukowa 26	OWT-67 1994	mieszkalny	4 730,0	1 056,0	76,17	29,00	11,61	100%	100%	25	16,1	168,8	mało energochłonne
70	Berlinga 46	OWT 1979	mieszkalny - ściany, stropodach	17 650,8	4 303,8	340,00	126,76		100%	100%	101	19,3	184,9	średnio energochłonne
1	2	3	4	5	6	7	8	9	10	11	12	13	14	15
71	Sobieskiego 2	tradyc. 1901	mieszkalny; piece kaflowe	1 814,0	342,0	36,28	0,00	0,00			9	20,0	248,3	średnio energochłonne
72	Jarzębinowa 8	OWT-67 1981	mieszkalny - ściany	9 513,1	1 881,1	510,00	333,00	150,00	100%	100%	107	53,6	634,5	bardzo energochłonne
73	Proletariacka 11	tradyc. 1963	usługowy	1 521,0	254,0	37,00			100%		4	24,3	340,9	średnio energochłonne
74	Lipowa 16A	tradyc. 1979	mieszkalny; ogrzewanie indywidualne	2 380,0	445,3	45,22	0,00	0,00				19,0	237,7	średnio energochłonne
75	Legionowa 3	tradyc. 2010	usługowy	8 040,0	2 017,0	76,78	97,46	40,59	100%	100%	7	9,5	89,1	mało energochłonne
76	Jurowiecka 42	tradyc.	mieszkalny	2 448,0	497,0	66,00	38,73	21,00	100%			27,0	310,8	bardzo energochłonne
77	Bema 89D	tradyc. 1974	usługowy	4 087,0	676,0	147,64					6	36,1	511,1	bardzo energochłonne
<b>Razem</b>				<b>751 999,4</b>	<b>171 438,6</b>	<b>12 075,9</b>	<b>9 021,0</b>	<b>3 776,1</b>			<b>3 398</b>			
<b>Budynki S.M. „MALUTKA”</b>														
1	Młynowa 70-82	tradyc. mur. 1990/94	mieszkalne	27 825,0	10 500,0	750,40	431,90	163,60	100%	100%	165	27,0	167,2	bardzo energochłonne
<b>Budynki SM „Budowlani”</b>														
1	Rzymowskiego 19	OWT 1989	mieszkalny - styropian 6 cm	12 315,0	2 796,7		127,32	70,03	100%	100%	45	12,5	129,3	mało energochłonne
2	Rzymowskiego 21	OWT 1989	mieszkalny - styropian 6 cm	13 684,0	3 096,2	558,00	141,47	77,80	100%	100%	50	12,5	129,8	mało energochłonne
3	Rzymowskiego 23	OWT 1988	mieszkalny - styropian 6 cm	18 477,0	4 271,4		162,11	89,14	100%	100%	70	12,5	127,0	mało energochłonne
4	Rzymowskiego 4	OWT 1993	mieszkalny - styropian 6 cm	14 700,0	3 336,9	<b>183,80</b>	160,29	<b>94,00</b>	100%	100%	88	12,5	128,9	mało energochłonne
5	Pułaskiego 91	OWT 1991	mieszkalny - styropian 6 cm	6 933,0	1 734,8		91,23	<b>33,70</b>	100%	100%	32	19,3	180,8	średnio energochłonne
6	Dubois 10	trad+ cegła ż.2001	mieszkalny	19 951,0	3 327,0	<b>178,10</b>	198,99	73,09	100%	100%	63	8,9	125,3	mało energochłonne
7	Rzymowskiego 8	trad.,uprzem.1994	mieszkalny - styropian 8 cm	4 300,0	757,4		16,88	<b>9,88</b>	100%	100%	12	10,3	136,3	mało energochłonne
8	Rzymowskiego 10	trad+ cegła ż.1994	mieszkalny - wełna, blacha	6 588,0	1 275,7		45,01	<b>26,35</b>	100%	100%	32	11,6	124,0	mało energochłonne
9	Rzymowskiego 12	trad+ cegła ż.1994	mieszkalny - styropian 8 cm	5 966,0	1 195,3	<b>385,80</b>	45,01	<b>26,35</b>	100%	100%	28	11,6	119,9	mało energochłonne
10	Pułaskiego 57	trad+ cegła ż.1994	mieszkalny - wełna, blacha	8 215,0	1 575,4		56,26	<b>32,32</b>	100%	100%	40	11,6	125,2	mało energochłonne
11	Pułaskiego 59	trad+ cegła ż.1994	mieszkalny - wełna, blacha	12 528,0	2 489,7		98,45	<b>57,62</b>	100%	100%	55	11,6	120,8	mało energochłonne
12	Rzymowskiego 14	trad+ cegła ż.1994	mieszkalny - styropian 8 cm	6 046,0	1 228,4		60,25	33,14	100%	100%	28	12,4	143,2	mało energochłonne
13	Rzymowskiego 16	trad+ cegła ż.1993	mieszkalny - styropian 8 cm	9 194,0	1 893,5	251,00	102,92	56,60	100%	100%	36	12,4	141,3	mało energochłonne
14	Rzymowskiego 18	trad+ cegła ż.1993	mieszkalny - styropian 8 cm	4 942,0	1 219,0		56,79	31,24	100%	100%	24	12,4	118,0	mało energochłonne
15	Rzymowskiego 30	uprzem. 1993	mieszkalny - styropian 8 cm	17 714,0	4 211,6		182,81	<b>122,00</b>	100%	100%	69	13,0	128,1	mało energochłonne
16	Rzymowskiego 32	OWT 1991	mieszkalny - styropian 8 cm	7 361,0	1 821,7	<b>666,20</b>	86,46	<b>71,78</b>	100%	100%	30	16,5	123,1	mało energochłonne
17	Pułaskiego 95	OWT 1992	mieszkalny - styropian 12 cm	26 119,5	6 121,5		240,17	<b>176,36</b>	100%	100%	95	16,5	129,9	mało energochłonne
18	Rzymowskiego 34	OWT 1992	mieszkalny - styropian 6 cm	12 373,0	2 950,9		137,51	<b>77,82</b>	100%	100%	50	12,8	125,8	mało energochłonne
19	Rzymowskiego 36	tradyc.uprzem.1995	mieszkalny	5 810,0	1 118,6	<b>535,60</b>	67,73	<b>21,30</b>	100%	100%	25	14,3	155,8	mało energochłonne
20	Rzymowskiego 38	OWT 1991	mieszkalny - styropian 12 cm	23 607,0	5 642,7		259,51	<b>142,67</b>	100%	100%	81	14,3	125,5	mało energochłonne
21	Zachodnia 10	tradyc. 2000	mieszkalny	5 790,0	1 033,6		30,95	<b>13,72</b>	100%	100%	19	14,5	189,6	mało energochłonne
22	Pułaskiego 48	tradyc. 1995/96	mieszkalny	3 170,0	541,5		22,10	<b>9,79</b>	100%	100%	9	20,2	198,1	średnio energochłonne
23	Zachodnia 18	tradyc. 1997	mieszkalny - ściany podł. - styrop.	7 125,0	1 196,8		44,22	<b>19,60</b>	100%	100%	20	20,2	201,5	średnio energochłonne
24	Zachodnia 20	tradyc. 1994	mieszkalny - ściany (bez klatek sch.)	4 140,0	1 349,9		70,75	<b>31,34</b>	100%	100%	21	20,2	103,8	średnio energochłonne
25	Zachodnia 20A	trad.+ cegła ż.1996	mieszkalny - styropian 8 cm	6 176,0	1 125,0		44,22	<b>19,60</b>	100%	100%	18	20,2	185,8	średnio energochłonne
26	Zachodnia 22	trad.+ cegła ż.1995	mieszkalny - doc. miejscowo, styrop.	4 140,0	1 471,1		66,33	<b>29,39</b>	100%	100%	24	20,2	95,2	średnio energochłonne
27	Zachodnia 24	trad.+ cegła ż.1994	mieszkalny - styropian 8 cm	4 140,0	1 286,4		70,75	<b>31,34</b>	100%	100%	21	20,2	108,9	średnio energochłonne
28	Zachodnia 26	trad.+ cegła ż.1994	mieszkalny - doc. miejscowo, styrop.	5 600,0	1 017,4		48,64	<b>21,55</b>	100%	100%	14	20,2	186,3	średnio energochłonne
29	Zachodnia 14A	trad.+ cegła ż.2004	mieszkalny	16 631,0	3 346,9	<b>180,20</b>	358,90	<b>94,06</b>	100%	100%	72	10,8	126,0	mało energochłonne
30	Zachodnia 14	trad.+ cegła ż.2000	mieszkalny	7 020,0	1 261,9		48,58	18,90	100%	100%	26	9,5	123,4	mało energochłonne
31	Zachodnia 16	trad.+ cegła ż.2000	mieszkalny	7 020,0	1 261,5		48,58	18,90	100%	100%	27	9,5	123,4	mało energochłonne
32	Zachodnia 18A	trad.+ cegła ż.2000	mieszkalny	7 020,0	1 265,2	288,30	48,58	18,90	100%	100%	27	9,5	123,1	mało energochłonne
33	Zachodnia 18B	tradyc.uprzem.2000	mieszkalny	9 360,0	1 684,9		64,77	25,20	100%	100%	35	9,5	123,2	mało energochłonne
34	Zachodnia 28	tradyc.uprz.ceg.1997	mieszkalny	6 220,0	1 266,9		63,28	<b>39,98</b>	100%	100%	21	11,7	134,5	mało energochłonne
35	Zachodnia 30	tradyc.uprz.ceg.1997	mieszkalny	6 220,0	1 274,5	<b>381,10</b>	61,35	<b>37,88</b>	100%	100%	22	12,8	133,7	mało energochłonne
36	Zachodnia 32	tradyc.uprz.ceg.1997	mieszkalny	4 150,0	895,6		45,41	<b>28,12</b>	100%	100%	14	12,8	127,0	mało energochłonne

37	Zachodnia 34	tradyc.uprz.ceg.1997	mieszkalny	3 604,0	858,8		41,43	25,66	100%	100%	13	12,8	115,0	mało energochłonne
38	Zachodnia 22A	tradyc.uprz.ceg.1996	mieszkalny - doc. (bez kl. sch.) styrop	6 176,0	1 125,0		57,36	29,19	100%	100%	18	12,8	150,4	mało energochłonne
39	Zachodnia 24A	tradyc.uprz.ceg.1996	mieszkalny - styropian 8 cm	6 176,0	1 125,0		57,36	29,19	100%	100%	18	12,8	150,4	mało energochłonne
40	Zachodnia 36	tradyc.uprz.ceg.1998	mieszkalny	8 474,7	1 728,5	78,10	124,75	36,60	100%	100%	29	9,2	105,7	mało energochłonne
41	Palmowa 30A	tradyc.uprz.ceg.2002	mieszkalny	15 084,4	4 205,6	230,50	273,49	115,44	100%	100%	96	15,3	128,3	mało energochłonne
42	Palmowa 30B	tradyc.uprz.ceg.2005	mieszkalny	6 732,4	1 610,3	89,30	135,30	45,50	100%	100%	30	13,3	129,8	mało energochłonne
43	Palmowa 30	tradyc.uprz.ceg.1995	mieszkalny - styropian 8 cm	17 724,4	3 153,0		123,85	89,96	100%	100%	76	10,2	133,8	mało energochłonne
44	Palmowa 32	trad.+ cegła ż.2000	mieszkalny - styropian 8 cm	12 838,5	2 506,2		85,68	60,21	100%	100%	62	13,7	121,9	mało energochłonne
45	Palmowa 34	trad.+ cegła ż.1996	mieszkalny - styropian 8 cm	10 199,3	2 109,6		92,39	49,44	100%	100%	50	13,7	115,1	mało energochłonne
46	Palmowa 36	trad.+ cegła ż.1996	mieszkalny - styropian 8 cm	2 276,4	404,1				100%	100%	8	13,7	134,1	mało energochłonne
47	Palmowa 36A	tradyc. 1997	mieszkalny - styropian 8 cm	2 979,0	417,6		79,88	58,96	100%	100%	8	13,7	169,8	mało energochłonne
48	Palmowa 38	trad.+ cegła ż.1996	mieszkalny - styropian 8 cm	5 537,6	983,0				100%	100%	20	13,7	134,1	mało energochłonne
49	Słonimska 50	trad. uprzem. 2007	mieszkalny	11 739,2	1 810,3	105,00		40,00	100%	100%	32	8,9	135,7	mało energochłonne
50	Transportowa 3	trad. uprzem. 2011	mieszkalny	17 514,5	3 384,7	182,00	257,00	106,00	100%	100%	72	10,4	125,8	mało energochłonne
	<b>Razem</b>			<b>467 801,8</b>	<b>98 764,8</b>	<b>5 533,9</b>	<b>4 803,1</b>	<b>2 467,6</b>			<b>1 875</b>			
<b>Budynki S.M. „Rodzina Kolejowa”</b>														
<b>„Os. Młodych”</b>														
1	Asnyka 14	tradyc. 2003	mieszkalny	20 180,0	3 700,0	310,74	175,18	64,04	100%	100%	78	15,4	196,5	mało energochłonne
2	Gruntowa 1	tradyc. 1967	mieszkalny - cały budynek - styropian	17 109,0	3 808,0	323,65	211,34	86,63	100%	100%	102	18,9	198,9	średnio energochłonne
3	Gruntowa 2	tradyc. 1997	mieszkalny	6 960,0	1 473,0	384,79	253,00	101,00	100%	100%	30	15,7	173,8	mało energochłonne
4	Ślusarska 21	tradyc. 1998	mieszkalny	17 522,0	3 225,0				100%	100%	69	15,7	199,8	mało energochłonne
5	Gruntowa 3	tradyc. 1966	mieszkalny - cały budynek - styropian	17 109,0	3 715,0	315,95	207,38	84,49	100%	100%	102	18,5	199,0	średnio energochłonne
6	Gruntowa 5	tradyc. 1965	mieszkalny - cały budynek - styropian	17 109,0	3 731,0	267,24	190,62	75,58	100%	100%	102	15,6	167,6	mało energochłonne
7	Gruntowa 7	tradyc. 1964	mieszkalny - cały budynek - styropian	17 996,0	3 732,0	276,88	183,77	72,01	100%	100%	102	15,4	173,6	mało energochłonne
8	Gruntowa 6	tradyc. 1994	mieszkalny - styropian	7 199,0	1 525,0				100%	100%	25	11,3	124,7	mało energochłonne
9	Gruntowa 6A	tradyc. 1994	mieszkalny - styropian	7 737,0	1 546,0				100%	100%	30	11,3	132,2	mało energochłonne
10	Gruntowa 6B	tradyc. 1993	mieszkalny - styropian	51 685,0	12 014,0	1 197,90	858,27	369,93	100%	100%	19	11,3	113,6	mało energochłonne
11	Gruntowa 6C	tradyc. 1993	mieszkalny - styropian	4 267,0	911,0				100%	100%	20	11,3	123,7	mało energochłonne
12	Gruntowa 8B	tradyc. 1971	mieszkalny - cały budynek - styropian	17 632,0	3 678,0				100%	100%	90	11,3	126,6	mało energochłonne
13	Gruntowa 8C	tradyc. 1971	mieszkalny - cały budynek - styropian	17 632,0	3 733,0				100%	100%	90	11,3	124,7	mało energochłonne
14	Gruntowa 8	tradyc. 1970	mieszkalny - cały budynek - styropian	19 872,0	4 215,0	298,36	341,86	156,09	100%	100%	100	15,0	165,7	mało energochłonne
15	Gruntowa 9	tradyc. 1965	mieszkalny - cały budynek - styropian	17 109,0	3 764,0	288,29	217,23	89,83	100%	100%	102	16,9	179,2	mało energochłonne
16	Ślusarska 14	tradyc. 1995	mieszkalny	7 578,0	1 515,0	218,50	153,90	51,80	100%	100%	30	14,9	174,9	mało energochłonne
17	Ślusarska 16	tradyc. 1995	mieszkalny	7 049,0	1 351,0				100%	100%	25	14,9	182,4	mało energochłonne
18	Wierzbowa 17	tradyc. 1964	mieszkalny - cały budynek - styropian	8 908,0	2 012,0	171,05	175,45	60,50	100%	100%	50	19,2	199,0	średnio energochłonne
19	Zwycięstwa 27	tradyc. 1974	mieszkalny - cały budynek - styropian	12 790,0	2 716,0	230,88	204,20	71,90	100%	100%	66	18,1	198,9	średnio energochłonne
20	Zwycięstwa 29	tradyc. 1973	mieszkalny - cały budynek - styropian	12 790,0	2 705,0	229,95	204,20	71,90	100%	100%	66	18,0	198,9	mało energochłonne
21	Zwycięstwa 31	tradyc. 1974	mieszkalny - cały budynek - styropian	12 790,0	2 692,0	228,12	204,20	71,90	100%	100%	67	17,8	198,3	mało energochłonne
22	Zwycięstwa 33	tradyc. 1973	mieszkalny - cały budynek - styropian	12 790,0	2 742,0	231,68	204,20	71,90	100%	100%	67	18,1	197,7	średnio energochłonne
	<b>Razem</b>			<b>331 813,0</b>	<b>70 503,0</b>	<b>4 974,0</b>	<b>3 784,8</b>	<b>1 499,5</b>			<b>1 432</b>			
<b>„Os. Przydworcowe”</b>														
1	Sukienna 2	tradycyjna	mieszkalny - styropian	8 630,0	1 589,0				100%	100%	36	15,2	193,3	mało energochłonne
2	Sukienna 2A	tradycyjna	mieszkalny - styropian	8 630,0	1 583,3	526,45	320,63	127,58	100%	100%	36	15,2	193,9	mało energochłonne
3	Sukienna 2B	tradycyjna	mieszkalny - styropian	8 535,0	1 597,5				100%	100%	36	15,2	190,1	mało energochłonne
4	Sukienna 2C	tradycyjna	mieszkalny - styropian	8 829,0	1 742,4				100%	100%	41	15,2	180,3	mało energochłonne
5	Sukienna 4	tradycyjna	mieszkalny - styropian	11 628,0	2 629,0				100%	100%	60	17,0	175,6	mało energochłonne
6	Stołeczna 12	tradycyjna	mieszkalny - styropian	4 228,0	659,2				100%	100%	15	17,0	254,6	mało energochłonne
7	Stołeczna 14	tradycyjna	mieszkalny - styropian	8 909,0	2 031,0	722,30	443,09	207,37	100%	100%	50	17,0	174,1	mało energochłonne
8	Stołeczna 14A	tradycyjna	mieszkalny - styropian	8 909,0	2 037,0				100%	100%	50	17,0	173,6	mało energochłonne
9	Stołeczna 14B	tradycyjna	mieszkalny - styropian	8 909,0	2 036,0				100%	100%	50	17,0	173,7	mało energochłonne
10	Sukienna 4A	tradycyjna	mieszkalny - styropian	11 628,0	2 629,0	615,44	419,87	163,86	100%	100%	60	30,0	310,2	bardzo energochłonne
11	Stołeczna 14C	tradycyjna	mieszkalny - styropian	8 909,0	2 037,0				100%	100%	50	30,0	306,7	bardzo energochłonne
12	Stołeczna 4	tradycyjna	mieszkalny - styropian	8 630,0	2 272,0	320,15	220,90	73,43	100%	100%	51	18,3	163,0	średnio energochłonne

13	Stołeczna 4/2B	tradycyjna	mieszkalny - styropian	8 829,0	1 856,4				100%	100%	45	18,3	204,1	średnio energochłonne
14	Stołeczna 25	tradycyjna	mieszkalny - styropian	18 342,0	4 424,3	288,12	332,41	113,00	100%	100%	103	15,7	152,4	mało energochłonne
15	Boh. Monte Cassino 5	tradycyjna	mieszkalny - styropian	20 000,0	5 917,9	348,00	335,90	123,80	100%	100%	131	17,4	137,6	mało energochłonne
16	Boh. Monte Cassino 5A	tradycyjna	mieszkalny - styropian	17 000,0	3 010,2	309,59	336,70	124,20	100%	100%	83	18,2	240,7	średnio energochłonne
17	Wyszyńskiego 9	OWT	mieszkalny - blacha, wełna	17 533,0	3 990,2	342,98	251,80	93,30	100%	100%	100	19,6	201,2	średnio energochłonne
18	Wyszyńskiego 15	OWT	mieszkalny - blacha, wełna	22 037,0	5 428,6	451,44	323,30	124,30	100%	100%	114	20,5	194,6	średnio energochłonne
19	Wyszyńskiego 19	OWT	mieszkalny - blacha, wełna	23 269,0	5 419,8	457,47	353,70	138,20	100%	100%	114	19,7	197,5	średnio energochłonne
20	Sukienna 9	OWT	mieszkalny - szczyty, filarki	9 927,0	2 153,4				100%	100%	35	15,4	166,5	mało energochłonne
21	Stołeczna 15	tradycyjna	mieszkalny - ściana warstwowa	9 279,0	1 832,7	399,96	313,95	122,57	100%	100%	30	15,4	182,8	mało energochłonne
22	Stołeczna 15A	tradycyjna	mieszkalny - ściana warstwowa	6 715,0	1 492,4				100%	100%	21	15,4	162,5	mało energochłonne
23	Boh. Monte Cassino 13	OWT	mieszkalny - filarki, styropian	15 366,0	3 486,7	512,41	337,58	152,51	100%	100%	60	18,7	192,5	średnio energochłonne
24	Wyszyńskiego 4C	tradycyjna	mieszkalny - ściana warstwowa	12 086,0	2 305,8				100%	100%	56	18,7	229,0	średnio energochłonne
25	Boh. Monte Cassino 13A	tradycyjna	mieszkalny - ściana warstwowa	7 722,0	1 427,4	96,23	70,65	19,30	100%	100%	24	12,5	157,8	mało energochłonne
26	Boh. Monte Cassino 15	OWT	mieszkalny - filarki, styropian	22 564,0	5 397,5	460,64	439,60	139,80	100%	100%	115	20,4	199,7	średnio energochłonne
27	Boh. Monte Cassino 19	OWT	mieszkalny - filarki, styropian	18 075,0	4 321,0	367,29	333,41	113,00	100%	100%	90	20,3	198,9	średnio energochłonne
28	Boh. Monte Cassino 21	OWT	mieszkalny - filarki, styropian	22 564,0	5 397,5	458,79	439,61	134,40	100%	100%	115	20,3	198,9	średnio energochłonne
29	Boh. Monte Cassino 23	OWT	mieszkalny - filarki - styropian	12 514,0	3 238,0	275,27	271,91	83,20	100%	100%	70	22,0	198,9	średnio energochłonne
30	Wyszyńskiego 8A	OWT	mieszkalny - filarki - styropian	22 564,0	5 396,0	458,66	431,60	136,60	100%	100%	115	20,3	198,9	średnio energochłonne
31	Wyszyńskiego 8B	OWT	mieszkalny - filarki - styropian	13 493,0	3 237,5	275,19	270,80	84,10	100%	100%	70	20,4	198,9	średnio energochłonne
32	Wyszyńskiego 8C	OWT	mieszkalny - filarki - styropian	13 493,0	3 237,5	276,19	270,80	84,10	100%	100%	70	20,5	199,6	średnio energochłonne
33	Wyszyńskiego 4	OWT	mieszkalny - styropian	22 564,0	5 395,5	458,62	429,30	135,00	100%	100%	120	20,3	198,9	średnio energochłonne
34	Wyszyńskiego 4A	OWT	mieszkalny - styropian	18 075,0	4 320,0	367,20	332,30	113,10	100%	100%	90	20,3	198,9	średnio energochłonne
35	Wyszyńskiego 4B	OWT	mieszkalny - styropian	22 564,0	5 397,5	458,79	423,40	136,00	100%	100%	115	20,3	198,9	średnio energochłonne
36	Wyszyńskiego 6B	mieszana	mieszkalny - styropian	19 369,0	4 223,8	318,78	246,70	90,10	100%	100%	64	16,5	176,6	mało energochłonne
37	Młynowa 62	tradycyjna	mieszkalny - ściana warstwowa	3 238,0	579,9				100%	100%	10	15,4	201,5	mało energochłonne
38	Młynowa 64	tradycyjna	mieszkalny - ściana warstwowa	7 267,0	1 366,8	374,22	231,28	81,79	100%	100%	25	15,4	191,9	mało energochłonne
39	Młynowa 66	tradycyjna	mieszkalny - ściana warstwowa	5 884,0	1 169,1				100%	100%	20	15,4	181,6	mało energochłonne
40	Młynowa 68	tradycyjna	mieszkalny - ściana warstwowa	7 878,0	1 821,6				100%	100%	30	15,4	156,1	mało energochłonne
	<b>Razem</b>			<b>526 585,0</b>	<b>120 087,4</b>	<b>9 940,2</b>	<b>8 181,2</b>	<b>2 914,6</b>			<b>2 570</b>			
<b>„Os. Sady Antoniukowskie”</b>														
1	Antoniukowska 10A	tradyc. 1973	mieszkalny - ściany, szczyty	17 149,0	3 829,0	285,65	302,80	98,90	100%	100%	90	16,7	174,6	mało energochłonne
2	Antoniukowska 12A	tradyc. 1973	mieszkalny - ściany, szczyty	17 149,0	3 829,0	284,39	302,80	98,90	100%	100%	90	16,6	173,8	mało energochłonne
3	Antoniukowska 20A	tradyc. 1972	mieszkalny - ściany, szczyty	17 149,0	3 829,0	316,01	236,00	97,40	100%	100%	90	18,4	193,1	średnio energochłonne
4	Antoniukowska 22A	tradyc. 1972	mieszkalny - ściany, szczyty	17 149,0	3 829,0	315,95	302,80	98,90	100%	100%	90	18,4	193,1	średnio energochłonne
5	Antoniukowska 26/36	tradyc. 1969	mieszkalny - ściany, szczyty	17 137,0	3 124,5	233,74	174,07	66,66	100%	100%	75	13,6	175,1	mało energochłonne
6	Antoniukowska 42	tradyc. 1969	mieszkalny - ściany, szczyty	14 137,0	3 184,5	233,38	170,80	65,59	100%	100%	75	16,5	171,5	mało energochłonne
7	Antoniukowska 46	tradyc. 1969	mieszkalny - ściany, szczyty	14 137,0	3 184,5	237,25	174,07	67,03	100%	100%	75	16,8	174,4	mało energochłonne
8	Antoniukowska 48	tradyc. 1968	mieszkalny - ściany i stropodach	14 137,0	3 184,5	230,96	164,16	62,00	100%	100%	75	16,3	169,7	mało energochłonne
9	Antoniukowska 50	tradyc. 1968	mieszkalny - ściany i stropodach	14 137,0	3 124,5	225,85	159,95	59,91	100%	100%	75	16,0	169,2	mało energochłonne
10	Antoniukowska 52	tradyc. 1968	mieszkalny - ściany i stropodach	14 137,0	3 124,5	215,35	165,67	62,77	100%	100%	75	15,2	161,3	mało energochłonne
11	Antoniukowska 54	tradyc. 1972	mieszkalny - ściany i stropodach	11 962,0	2 672,5	188,68	156,27	58,10	100%	100%	60	15,8	165,2	mało energochłonne
12	Narewska 2	tradyc. 1969	mieszkalny - ściany i stropodach	14 137,0	3 124,5	243,54	194,04	73,32	100%	100%	75	17,2	182,4	mało energochłonne
13	Narewska 2A	tradyc. 1970	mieszkalny - ściany i stropodach	14 137,0	3 124,5	247,85	201,56	77,10	100%	100%	75	17,5	185,6	mało energochłonne
14	Narewska 3	tradyc. 1995	mieszkalny	11 083,0	1 850,3	194,04	104,84	29,95	100%	100%	75	17,5	245,4	mało energochłonne
15	Narewska 7	tradyc. 1972	mieszkalny - ściany, szczyty	14 873,0	3 825,5	324,72	175,47	67,73	100%	100%	90	21,8	198,6	średnio energochłonne
16	Narewska 7A	tradyc. 1967	mieszkalny - ściany, szczyty	14 873,0	3 825,5	268,80	181,02	70,58	100%	100%	90	18,1	164,4	średnio energochłonne
17	Narewska 7B	tradyc. 1968	mieszkalny - ściany, szczyty	14 873,0	3 825,5	281,19	184,38	72,33	100%	100%	90	18,9	172,0	średnio energochłonne
18	Narewska 9	tradyc. 1967	mieszkalny - ściany, szczyty	14 873,0	3 825,5	273,74	201,56	77,10	100%	100%	90	18,4	167,5	średnio energochłonne
19	Ukośna 1	tradyc. 1974	mieszkalny - filarki międzyokienne	13 046,4	3 237,5	275,23	230,50	83,20	100%	100%	70	21,1	199,0	średnio energochłonne
20	Ukośna 3	tradyc. 1974	mieszkalny - filarki międzyokienne	13 046,4	3 237,5	275,23	230,50	83,20	100%	100%	70	21,1	199,0	średnio energochłonne
21	Ukośna 5	tradyc. 1975	mieszkalny - filarki międzyokienne	17 380,5	4 317,1	367,03	332,21	113,10	100%	100%	90	21,1	199,0	średnio energochłonne
22	Ukośna 7	OWT- 67 1973	mieszkalny - filarki międzyokienne	17 380,5	4 317,1	367,30	270,00	113,40	100%	100%	90	21,1	199,1	średnio energochłonne



23	Ukośna 9	OWT- 67 1973	mieszkalny - filarki międzyokienne	13 046,4	3 237,5	275,23	230,50	83,20	100%	100%	70	21,1	199,0	średnio energochłonne
24	Ukośna 11	OWT- 67 1973	mieszkalny - filarki międzyokienne	13 046,4	3 237,5	275,23	230,50	83,20	100%	100%	70	21,1	199,0	średnio energochłonne
26	Wiatrakowa 4	cegła żerań. 1991	mieszkalny	13 975,0	3 550,5	863,28	454,15	165,17	100%	100%	40	18,0	165,8	mało energochłonne
27	Wiatrakowa 4/1	cegła żerań. 1992	mieszkalny	17 121,3	3 315,1				100%	100%	52	18,0	217,5	mało energochłonne
28	Wiatrakowa 4/2	cegła żerań. 1992	mieszkalny	16 867,7	3 227,4				100%	100%	50	18,0	220,1	mało energochłonne
29	Wiatrakowa 1	tradyc. 2006	mieszkalny	5 350,0	1 282,5				222,03	177,87	65,33	100%	100%	15
30	Wiatrakowa 5	tradyc. 2004	mieszkalny	10 391,0	2 717,8				100%	100%	35	14,1	126,2	mało energochłonne
	<b>Razem</b>			<b>417 880,6</b>	<b>95 994,3</b>	<b>7 521,7</b>	<b>5 708,5</b>	<b>2 094,1</b>			<b>2 107</b>			
<b>„Os. Dziesięciny II”</b>														
1	Gajowa 59	OWT 1983	mieszkalny - filarki, ściany szczyt.	23 987,0	5 852,0	1 259,92	1 078,99	375,94	10%	100%	97	19,7	189,4	średnio energochłonne
2	Gajowa 61	OWT 1983	mieszkalny - filarki, ściany szczyt.	24 684,0	5 389,0				10%	100%	102	19,7	211,6	średnio energochłonne
3	Zagórna 39	OWT 1983	mieszkalny - filarki, ściany szczyt.	15 145,0	3 524,0				10%	100%	83	19,7	198,6	średnio energochłonne
4	Gajowa 63	OWT 1982	mieszkalny - filarki, ściany szczyt.	7 183,0	1 624,8	1 011,19	787,67	273,51	10%	100%	32	34,6	357,8	bardzo energochłonne
5	Gajowa 65	OWT 1982	mieszkalny - filarki, ściany szczyt.	7 183,0	1 471,0				10%	100%	28	34,6	395,2	bardzo energochłonne
6	Gajowa 67	OWT 1983	mieszkalny - filarki, ściany szczyt.	6 404,0	1 471,0				10%	100%	28	34,6	352,3	bardzo energochłonne
7	Gajowa 69	OWT 1983	mieszkalny - filarki, ściany szczyt.	8 470,0	1 954,0				10%	100%	36	34,6	350,8	bardzo energochłonne
8	Gajowa 71	OWT 1984	mieszkalny - filarki, ściany szczyt.						100%		125	34,6	350,0	bardzo energochłonne
9	Gajowa 76	OWT 1982	mieszkalny - filarki, ściany szczyt.	7 234,0	2 826,0				238,72	190,62	64,44	100%		71
10	Gajowa 74	OWT 1982	mieszkalny - filarki, ściany szczyt.	18 203,0	3 840,0				100%		101	0,0	60,7	mało energochłonne
11	Gajowa 78	OWT 1982	mieszkalny - filarki, ściany szczyt.	18 203,0	2 826,0				100%		71	0,0	82,5	mało energochłonne
12	Gajowa 77	OWT 1984	mieszkalny - filarki, ściany szczyt.			713,99	644,10	201,22	100%		28	20,0	150,0	średnio energochłonne
13	Gajowa 81	OWT 1984	mieszkalny - filarki, ściany szczyt.						100%		38	20,0	150,0	średnio energochłonne
14	Jarzębinowa 24	OWT 1984	mieszkalny - filarki, ściany szczyt.						100%		30	20,0	150,0	średnio energochłonne
15	Jarzębinowa 26	OWT 1984	mieszkalny - filarki, ściany szczyt.	12 696,0	25 495,0				100%		54	20,0	150,0	średnio energochłonne
16	Gajowa 80	OWT 1984	mieszkalny - filarki, ściany szczyt.	8 942,0	2 885,0	531,68	355,07	163,04	100%		50	19,6	143,8	średnio energochłonne
17	Gajowa 82	OWT 1981	mieszkalny - filarki	8 942,0	2 885,0				100%		50	19,6	143,8	średnio energochłonne
18	Gajowa 84	OWT 1982	mieszkalny - filarki	8 943,0	2 885,0				100%		50	19,6	143,8	średnio energochłonne
19	Porzeczkowa 13	OWT 1982	mieszkalny - filarki, ściany szczyt.	8 842,3	2 793,0	765,41	586,95	225,57	100%		50	23,0	170,1	średnio energochłonne
20	Porzeczkowa 15	OWT 1982	mieszkalny - filarki, ściany szczyt.	13 258,0	3 230,0				100%		75	23,0	220,5	średnio energochłonne
21	Porzeczkowa 17	OWT 1982	mieszkalny - filarki, ściany szczyt.	11 246,3	2 749,6				100%		52	23,0	219,7	średnio energochłonne
22	Porzeczkowa 14	OWT 1986	mieszkalny - filarki, ściany szczyt.	27 363,9	4 881,0	482,96	344,95	136,27	100%		82	17,6	231,6	mało energochłonne
23	Porzeczkowa 17	OWT 1982	mieszkalny - filarki, ściany szczyt.	16 220,0	3 629,5	1 314,47	436,93	175,46	100%		75	46,8	489,3	bardzo energochłonne
24	Porzeczkowa 19	OWT 1983	mieszkalny - filarki, ściany szczyt.	11 877,4	2 700,0				10%	100%	136	46,8	481,6	bardzo energochłonne
25	Gajowa 57	OWT 1983	mieszkalny - filarki, ściany szczyt.	brak danych					100%		82			mało energochłonne
26	Palmowa 2	OWT 1981	mieszkalny - filarki	8 150,0	1 977,0	1 732,50	1 205,74	426,29	10%	100%	30	38,9	375,6	bardzo energochłonne
27	Palmowa 4	OWT 1982	mieszkalny - filarki	8 151,0	1 977,0				10%	100%	30	38,9	375,7	bardzo energochłonne
28	Palmowa 6	OWT 1981	mieszkalny - filarki, ściany szczyt.	8 281,3	1 918,4				10%	100%	40	38,9	393,3	bardzo energochłonne
29	Palmowa 8	OWT 1981	mieszkalny - filarki, stropodach	2 393,7	3 836,8				10%	100%	80	38,9	56,8	bardzo energochłonne
30	Palmowa 10	OWT 1981	mieszkalny - filarki, ściany szczyt.	2 393,7	3 836,8				10%	100%	80	38,9	56,8	bardzo energochłonne
31	Palmowa 12	OWT 1981	mieszkalny - filarki, ściany szczyt.	2 393,7	3 836,8				10%	100%	80	38,9	56,8	bardzo energochłonne
32	Palmowa 18	OWT 1981	mieszkalny - filarki, stropodach	12 734,5	3 003,0				100%		60	38,9	386,4	bardzo energochłonne
33	Zagórna 2	OWT 1991	mieszkalny - filarki, ściany szczyt.	5 050,0	1 074,0	606,87	429,60	166,03	100%		20	23,0	252,6	średnio energochłonne
34	Zagórna 2A	OWT 1991	mieszkalny - filarki, ściany szczyt.	5 015,0	1 073,0				100%		20	23,0	251,1	średnio energochłonne
35	Zagórna 2B	OWT 1991	mieszkalny - filarki, ściany szczyt.	5 349,0	1 194,0				100%		20	23,0	240,7	średnio energochłonne
36	Zagórna 2C	OWT 1991	mieszkalny - filarki, ściany szczyt.	5 047,0	1 076,0				100%		20	23,0	252,0	średnio energochłonne
37	Zagórna 2D	OWT 1991	mieszkalny - filarki, ściany szczyt.	5 975,0	1 321,0				100%		20	23,0	243,0	średnio energochłonne
1	2	3	4	5	6	7	8	9	10	11	12	13	14	15
38	Zagórna 2E	tradyc. 1997	mieszkalny	11 615,0	2 187,5	678,25	399,56	153,70	100%		40	17,6	218,5	mało energochłonne
39	Zagórna 2F	tradyc. 1996	mieszkalny - stropy, ściany fundam.	8 162,0	2 357,3				100%		35	17,6	218,5	mało energochłonne
40	Zagórna 2G	tradyc. 1996	mieszkalny	8 162,0	2 135,0				100%		35	17,6	218,5	mało energochłonne
41	Zagórna 2H	tradyc. 1996	mieszkalny	10 640,0	2 818,7				100%		40	17,6	218,5	mało energochłonne
42	Zagórna 6	OWT 1983	mieszkalny - filarki, ściany szczyt.	7 324,0	1 950,0	873,62	258,26	107,00	10%	100%	30	41,1	360,9	bardzo energochłonne
43	Zagórna 8	OWT 1983	mieszkalny - filarki, ściany szczyt.	13 952,0	2 642,0				10%	100%	60	41,1	507,5	bardzo energochłonne

44	Zagórna 23	OWT 1984	mieszkalny - filarki, ściany szczyt.	25 264,0	6 000,0	899,56	398,21	153,75		100%	110	35,6	350,9	bardzo energochłonne	
45	Zagórna 25	tradyc. 1993	mieszkalny - narożniki, ściany elew.	8 284,5	1 432,5					100%	25	14,8	200,6	mało energochłonne	
46	Zagórna 25A	tradyc. 1993	mieszkalny - narożniki, ściany elew.	6 669,4	1 324,5	374,22	263,79	92,17		100%	20	14,8	174,7	mało energochłonne	
47	Zagórna 25B	tradyc. 1995	mieszkalny	10 293,0	2 592,2					100%	35	14,8	137,7	mało energochłonne	
48	Zagórna 27	OWT 1983	mieszkalny - filarki, ściany szczyt.	9 350,0	2 085,0				10%	100%	36	19,3	202,3	średnio energochłonne	
49	Zagórna 29	OWT 1983	mieszkalny - filarki, ściany szczyt.	13 858,0	3 022,0	981,61	731,35	222,81		100%	61	19,3	206,9	średnio energochłonne	
50	Zagórna 31	OWT 1983	mieszkalny - filarki, ściany szczyt.	13 859,0	3 020,5					100%	61	19,3	207,0	średnio energochłonne	
51	Zagórna 33	OWT 1983	mieszkalny - filarki, ściany szczyt.	13 859,0	3 020,5					100%	61	19,3	207,0	średnio energochłonne	
52	Zagórna 35	tradyc. 1995	mieszkalny	8 734,0	2 225,5					100%	30	17,4	159,6	mało energochłonne	
53	Zagórna 35A	tradyc. 1994	mieszkalny	7 482,0	1 526,5	411,84	266,58	94,20		100%	35	17,4	199,3	mało energochłonne	
54	Zagórna 35B	tradyc. 1994	mieszkalny	7 482,0	1 526,5					100%	35	17,4	199,3	mało energochłonne	
55	Jarzębinowa 2	OWT 1984	mieszkalny - filarki, ściany szczyt.	10 623,0	2 399,8				10%	100%	45	20,3	210,1	średnio energochłonne	
56	Jarzębinowa 4	OWT 1984	mieszkalny - filarki, ściany szczyt.	9 388,0	2 155,0					100%		24,6	250,0	średnio energochłonne	
57	Jarzębinowa 10	OWT 1984	mieszkalny - filarki, ściany szczyt.	9 388,0	2 155,0	1 076,46	927,75	312,75		100%		24,6	206,7	średnio energochłonne	
58	Jarzębinowa 12	OWT 1984	mieszkalny - filarki, ściany szczyt.	13 159,3	2 879,3					100%		24,6	216,9	średnio energochłonne	
59	Jarzębinowa 14	OWT 1984	mieszkalny - filarki, ściany szczyt.	10 523,0	2 315,0					100%		24,6	215,7	średnio energochłonne	
60	Jarzębinowa 16	OWT 1985	mieszkalny - filarki, ściany szczyt.	18 006,8	4 034,4					100%		19,2	200,5	średnio energochłonne	
61	Jarzębinowa 18	OWT 1985	mieszkalny - filarki, ściany szczyt.	16 130,0	5 785,2	794,64	573,98	220,38		100%		19,2	125,2	średnio energochłonne	
62	Jarzębinowa 20	OWT 1985	mieszkalny - filarki, ściany szczyt.	7 269,0	1 600,0					100%		19,2	204,0	średnio energochłonne	
63	Jarzębinowa 14A	tradyc. 1996	mieszkalny	18 173,4	4 698,4	388,77	229,67	82,02		100%		20,0	181,1	średnio energochłonne	
64	Jarzębinowa 18A	tradyc. 1998	mieszkalny	1 256,7	956,4					100%		20,0	61,5	średnio energochłonne	
	<b>Razem</b>			<b>634 867,9</b>	<b>181 879,4</b>	<b>15 136,7</b>	<b>10 109,8</b>	<b>3 646,6</b>			<b>2 920</b>				
<b>„Os. Dziesięciny I”</b>															
1	Dziesięciny 1	OWT-67 1977	mieszkalny - szczyty, ściany podłu.	8 796,0	2 161,0	192,45				100%	100%	45	21,9	208,4	średnio energochłonne
2	Dziesięciny 3	OWT-67 1977	mieszkalny - szczyty, ściany podłu.	17 619,0	4 312,0	384,09				100%	100%	95	21,8	208,5	średnio energochłonne
3	Gajowa 28	OWT-67 1977	mieszkalny - szczyty, ściany podłu.	8 769,0	2 161,0	192,45	1 054,85	354,52		100%	100%	45	21,9	208,4	średnio energochłonne
4	Gajowa 30	OWT-67 1977	mieszkalny - szczyty, ściany podłu.	8 778,0	2 155,0	191,91				100%	100%	50	21,9	208,4	średnio energochłonne
5	Gajowa 30B	OWT-67 1977	mieszkalny	8 276,0	2 371,7	136,30				100%	100%	31	16,5	134,5	mało energochłonne
6	Kalinowa 9	OWT-67 1978	mieszkalny - filarki, ściany szczyt.	13 148,0	3 232,0	277,37				100%	100%	75	21,1	200,8	średnio energochłonne
7	Kalinowa 11	OWT-67 1978	mieszkalny - filarki, ściany szczyt.	13 149,0	3 186,0	277,37				100%	100%	75	21,1	203,7	średnio energochłonne
8	Kalinowa 13	OWT-67 1978	mieszkalny - filarki, ściany szczyt.	11 423,5	2 901,0	249,01	1 059,93	379,53		100%	100%	50	21,8	200,9	średnio energochłonne
9	Kalinowa 15	OWT-67 1978	mieszkalny - filarki, ściany szczyt.	8 778,8	2 155,4	435,32				100%	100%	86	49,6	472,6	bardzo energochłonne
10	Leszczynowa 44	OWT-67 1978	mieszkalny - filarki, ściany szczyt.	17 681,0	4 506,9	369,99				100%	100%	100	20,9	192,1	średnio energochłonne
11	Kalinowa 13A	tradyc. 2001	mieszkalny	10 500,5	2 928,3	142,55	188,94	70,78		100%	100%		13,6	113,9	mało energochłonne
12	Dziesięciny 41	OWT-67 1979	mieszkalny - filarki, ściany szczyt.	22 780,4	5 568,0	481,49				100%	100%	98	21,1	202,4	średnio energochłonne
13	Dziesięciny 45	OWT-67 1979	mieszkalny - filarki, ściany szczyt.	14 510,0	3 628,0	313,71	1 246,51	424,47		100%	100%	60	21,6	202,4	średnio energochłonne
14	Dziesięciny 45A	OWT-67 1980	mieszkalny - filarki, ściany szczyt.	14 680,0	3 770,0	313,97				100%	100%	60	21,4	194,9	średnio energochłonne
15	Dziesięciny 47	OWT-67 1979	mieszkalny - filarki, ściany szczyt.	13 271,0	3 232,0	279,51				100%	100%	75	21,1	202,4	średnio energochłonne
16	Leszczynowa 56	OWT-67 1979	mieszkalny - filarki, ściany szczyt.	9 116,1	2 697,4	184,01				100%	100%	50	20,2	159,6	średnio energochłonne
17	Leszczynowa 55	OWT-67 1980	mieszkalny - filarki, ściany szczyt.	27 482,6	6 508,2	550,59				100%	100%	117	20,0	198,0	średnio energochłonne
18	Berlinga 42	OWT-67 1980	mieszkalny - filarki, ściany szczyt.	26 683,3	6 459,8	551,02	2 719,27	925,71		100%	100%	150	20,7	199,6	średnio energochłonne
19	Berlinga 40	OWT-67 1980	mieszkalny - filarki, ściany szczyt.	62 732,3	14 859,2	1 305,31				100%	100%	275	20,8	205,6	średnio energochłonne
20	Berlinga 34	OWT-67 1979	mieszkalny - filarki, ściany szczyt.	23 924,0	5 677,8	481,71				100%	100%	98	20,1	198,5	średnio energochłonne
1	2	3	4	5	6	7	8	9	10	11	12	13	14	15	
21	Berlinga 17	OWT-67 1980	mieszkalny - filarki, ściany szczyt.	8 281,0	2 427,4	164,30				100%	100%	40	19,8	158,4	średnio energochłonne
22	Berlinga 19	OWT-67 1980	mieszkalny - filarki, ściany szczyt.	27 898,0	6 369,0	531,85				100%	100%	107	19,1	195,4	średnio energochłonne
23	Berlinga 21	OWT-67 1981	mieszkalny - filarki, ściany szczyt.	27 899,0	5 820,2	533,36	916,50	335,99		100%	100%	108	19,1	214,5	średnio energochłonne
24	Gajowa 58	OWT-67 1980	mieszkalny - filarki, ściany szczyt.	10 602,0	3 097,0	210,62				100%	100%	50	19,9	159,2	średnio energochłonne
25	Gajowa 60	OWT-67 1980	mieszkalny - filarki, ściany szczyt.	8 281,0	2 427,4	164,30				100%	100%	40	19,8	158,4	średnio energochłonne
26	Gajowa 62	OWT-67 1981	mieszkalny - filarki, ściany szczyt.	27 898,0	6 119,1	535,80	214,98	83,97		100%	100%	108	19,2	204,9	średnio energochłonne
27	Gajowa 64A	tradyc. 1997	mieszkalny	16 975,0	3 581,3	314,42	1 125,54	388,85		100%	100%	75	18,5	205,5	średnio energochłonne
28	Berlinga 27	OWT-67 1980	mieszkalny - filarki, ściany szczyt.	8 292,0	2 427,4	123,74				100%	100%	40	14,9	119,3	mało energochłonne

29	Berlinga 25	OWT-67 1982	mieszkalny - filarki, ściany szczyt.	27 899,0	5 916,6	401,74			100%	100%	106	14,4	158,9	mało energochłonne
30	Palmowa 22	OWT-67 1981	mieszkalny - filarki, ściany szczyt.	27 899,0	5 926,6	402,19			100%	100%	108	14,4	158,8	mało energochłonne
31	Palmowa 24	OWT-68 1980	mieszkalny - filarki, ściany szczyt.	8 292,0	2 427,4	123,74			100%	100%	40	14,9	119,3	mało energochłonne
32	Palmowa 20	OWT-69 1980	mieszkalny - filarki, ściany szczyt.	10 602,0	3 097,0	158,64			100%	100%	50	15,0	119,9	mało energochłonne
33	Palmowa 14	OWT-70 1981	mieszkalny - filarki, ściany szczyt.	12 735,0	3 001,8	193,02			100%	100%	60	15,2	150,5	mało energochłonne
34	Palmowa 16	OWT-71 1981	mieszkalny - filarki, ściany szczyt.	12 734,5	3 007,4	194,02			100%	100%	60	15,2	151,0	mało energochłonne
	<b>Razem</b>			<b>578 386,0</b>	<b>140 116,2</b>	<b>11 361,9</b>	<b>8 526,5</b>	<b>2 963,8</b>			<b>2 627</b>			
<b>„Wysoki Stoczek Południe”</b>														
1	Blokowa 10	OWT-67 1990	mieszkalny - ściany szczytowe	4 922,0	1 077,0				100%	100%	20	19,0	203,2	średnio energochłonne
2	Blokowa 12	OWT-67 1990	mieszkalny - ściany szczytowe	7 856,0	1 735,0	330,65	301,22	80,07	100%	100%	30	19,0	201,4	średnio energochłonne
3	Blokowa 14	OWT-67 1990	mieszkalny - ściany szczytowe	4 621,0	1 077,0				100%	100%	20	19,0	190,8	średnio energochłonne
4	Blokowa 16	OWT-67 1990	mieszkalny - ściany szczytowe	5 568,0	1 196,5				100%	100%	20	18,8	204,6	średnio energochłonne
5	Blokowa 18	OWT-67 1990	mieszkalny - ściany szczytowe	4 621,0	1 078,0	295,12	283,07	70,97	100%	100%	20	18,8	188,4	średnio energochłonne
6	Blokowa 22	OWT-67 1990	mieszkalny - ściany szczytowe	5 522,0	1 197,1				100%	100%	20	18,8	202,8	średnio energochłonne
7	Dziesięcina 3	OWT-67 1989	mieszkalny - ściany szczytowe	4 784,0	1 083,5				100%	100%	20	18,8	194,5	średnio energochłonne
8	Dziesięcina 5	OWT-67 1989	mieszkalny - ściany szczytowe	7 354,0	1 615,5	366,86	231,24	93,37	100%	100%	30	18,8	200,5	średnio energochłonne
9	Blokowa 3	OWT-67 1989	mieszkalny - ściany szczytowe	7 353,0	1 615,5				100%	100%	30	18,8	200,5	średnio energochłonne
10	Dziesięcina 7	OWT-67 1989	mieszkalny - ściany szczytowe	5 076,0	1 077,0	193,38	188,09	47,12	100%	100%	20	18,7	206,1	średnio energochłonne
11	Dziesięcina 11	OWT-67 1989	mieszkalny - ściany szczytowe	5 274,0	1 197,5				100%	100%	20	18,7	192,6	średnio energochłonne
12	Studzienne 6	OWT-67 1988	mieszkalny - ściany szczytowe	16 241,0	3 508,7	445,85	352,00	130,40	100%	100%	59	18,5	199,9	średnio energochłonne
13	Studzienne 8	OWT-67 1988	mieszkalny - ściany szczytowe	7 915,0	1 741,5				100%	100%	30	18,5	196,3	średnio energochłonne
14	Studzienne 10	OWT-67 1988	mieszkalny - ściany szczytowe	9 926,0	2 081,1	337,91	256,79	77,79	100%	100%	35	17,9	200,0	mało energochłonne
15	Studzienne 12	OWT-67 1988	mieszkalny - ściany szczytowe	8 928,0	1 897,4				100%	100%	32	17,9	197,4	mało energochłonne
16	Studzienne 16	OWT-67 1988	mieszkalny - ściany szczytowe	8 888,0	1 898,4				100%	100%	32	18,5	202,2	średnio energochłonne
17	Studzienne 18	OWT-67 1988	mieszkalny - ściany szczytowe	7 893,0	1 732,0	466,66	463,07	135,63	100%	100%	30	18,5	196,8	średnio energochłonne
18	Studzienne 9	OWT-67 1988	mieszkalny - ściany szczytowe	8 509,0	1 859,5				100%	100%	30	18,5	197,6	średnio energochłonne
19	Konst. 3-Maja 22	tradyc. 1995	mieszkalny	18 229,6	3 602,9	298,98	194,69	67,83	100%	100%	73	14,3	168,8	mało energochłonne
20	Konst. 3-Maja 22A	tradyc. 1995	mieszkalny	2 746,2	471,7				100%	100%	9	14,3	194,2	mało energochłonne
21	Konst. 3-Maja 30	tradyc. 1996	mieszkalny	13 051,0	2 706,2	336,60	194,69	67,83	100%	100%	65	25,8	291,1	średnio energochłonne
22	Konst. 3-Maja 32	tradyc. 1997	mieszkalny	16 572,0	3 216,6	311,85			100%	100%	77	18,8	226,9	średnio energochłonne
23	Pochyła 3	OWT-67 1990	mieszkalny - ściany szczytowe	5 967,0	1 315,0	111,86	104,70	28,26	100%	100%	20	18,7	199,1	średnio energochłonne
24	Pochyła 4	tradyc. 1998	mieszkalny	14 000,0	2 885,3	288,09	160,50	57,10	100%	100%	68	20,6	233,7	średnio energochłonne
25	Rzemieślnicza 30	OWT-67 1987	mieszkalny - ściany, poddasze	35 520,0	8 268,7				100%	100%	140	28,6	288,0	bardzo energochłonne
26	Rzemieślnicza 32	OWT-67 1987	mieszkalny - ściany, poddasze	15 595,0	3 502,0	2 235,62	1 130,84	447,45	100%	100%	59	28,6	298,6	bardzo energochłonne
27	Rzemieślnicza 34	OWT-67 1988	mieszkalny - ściany szczytowe	15 595,0	3 463,6				100%	100%	58	28,6	301,9	bardzo energochłonne
28	Działkowa 11	OWT-67 1987	mieszkalny - ściany, poddasze	11 325,0	2 563,0				100%	100%	43	28,6	296,2	bardzo energochłonne
29	Rzemieślnicza 30A	tradyc. 1999	mieszkalny	7 320,0	1 316,1	235,62	188,40	70,60	100%	100%	31	19,0	246,7	średnio energochłonne
30	Rzemieślnicza 30B	tradyc. 1999	mieszkalny	5 110,0	953,1				100%	100%	24	0,0	237,8	mało energochłonne
31	Scaleniowa 17	tradyc. 1999	mieszkalny	12 888,0	2 234,6	225,84	159,08	56,60	100%	100%	55	17,5	236,5	mało energochłonne
32	Rzemieślnicza 15	OWT-67 1989	mieszkalny - ściany szczytowe	4 700,0	1 082,5				100%	100%	20	19,4	196,8	średnio energochłonne
33	Rzemieślnicza 15A	OWT-67 1989	mieszkalny - ściany szczytowe	4 804,0	1 079,0	365,50	371,95	90,72	100%	100%	20	19,4	201,8	średnio energochłonne
34	Fiedorowicza 3	OWT-67 1989	mieszkalny - ściany szczytowe	4 795,0	1 079,4				100%	100%	20	19,4	201,4	średnio energochłonne
35	Fiedorowicza 5	OWT-67 1989	mieszkalny - ściany szczytowe	4 570,0	1 082,5				100%	100%	20	19,4	191,4	średnio energochłonne
36	Rzemieślnicza 21	OWT-67 1991	mieszkalny - ściany szczytowe	7 865,0	1 736,0				100%	100%	30	19,0	201,7	średnio energochłonne
37	Ogrodniczki 23	OWT-67 1988	mieszkalny - ściany szczytowe	9 970,0	3 146,7				100%	100%	40	19,0	141,1	średnio energochłonne
38	Gromadzka 3	OWT-67 1991	mieszkalny - ściany szczytowe	7 865,4	1 736,0	790,69	574,21	176,44	100%	100%	30	19,0	201,7	średnio energochłonne
39	Fiedorowicza 6	OWT-67 1988	mieszkalny - ściany szczytowe	10 880,0	2 642,5				100%	100%	40	19,0	183,3	średnio energochłonne
40	Fiedorowicza 7	OWT-67 1989	mieszkalny - ściany szczytowe	4 982,0	1 078,0				100%	100%	20	19,0	205,8	średnio energochłonne
41	Rzemieślnicza 11	OWT-67 1989	mieszkalny - ściany szczytowe	4 983,0	1 078,0				100%	100%	20	18,2	196,9	średnio energochłonne
42	Ogrodniczki 43	OWT-67 1989	mieszkalny - ściany szczytowe	10 028,0	2 155,0	447,70	357,03	106,76	100%	100%	40	18,2	198,2	średnio energochłonne
43	Rzemieślnicza 12/1	OWT-67 1989	mieszkalny - ściany szczytowe	9 582,0	2 033,5				100%	100%	40	18,2	200,7	średnio energochłonne
44	Rzemieślnicza 27	OWT-67 1988	mieszkalny - ściany szczytowe	5 419,0	1 201,0	260,27	205,35	70,81	100%	100%	20	20,2	213,8	średnio energochłonne
45	Gromadzka 4	OWT-67 1988	mieszkalny - ściany szczytowe	7 434,0	1 861,0				100%	100%	30	20,2	189,3	średnio energochłonne
46	Scaleniowa 16	OWT-67 1990	mieszkalny - ściany szczytowe	13 394,0	2 930,5	361,12	319,00	99,45	100%	100%	50	18,8	201,1	średnio energochłonne



47	Scaleniowa 20	OWT-67 1990	mieszkalny - ściany szczytowe	5 813,0	1 316,0				100%	100%	20	18,8	194,4	średnio energochłonne
48	Scaleniowa 21	OWT-67 1988	mieszkalny - ściany szczytowe	11 605,0	2 563,6				100%	100%	43	18,7	197,6	średnio energochłonne
49	Scaleniowa 23	OWT-67 1988	mieszkalny - ściany szczytowe	11 643,0	2 557,6	868,13	637,00	264,00	100%	100%	43	18,7	198,7	średnio energochłonne
50	Scaleniowa 25	OWT-67 1988	mieszkalny - ściany szczytowe	23 286,0	5 115,5				100%	100%	86	18,7	198,7	średnio energochłonne
	<b>Razem</b>			<b>468 788,2</b>	<b>102 641,3</b>	<b>9 574,3</b>	<b>6 672,9</b>	<b>2 239,2</b>			<b>1 852</b>			
<b>„Os. Bacieczki II”</b>														
1	Pileckiego 1	cegła żerań 2001	mieszkalny	8 295,0	1 718,5	175,00	135,00	45,00	100%	100%	36	21,1	238,3	średnio energochłonne
2	Pileckiego 3	mieszana 2000	mieszkalny	17 185,0	3 580,0	367,29	256,00	106,00	100%	100%	84	21,4	240,1	średnio energochłonne
3	Pileckiego 5	mieszana 2000	mieszkalny	7 760,0	1 477,8	159,39	133,00	44,00	100%	100%	35	20,5	252,4	średnio energochłonne
4	KEN 40	mieszana 2001	mieszkalny	15 058,0	3 067,8	270,40	206,00	80,00	100%	100%	63	18,0	206,3	mało energochłonne
5	KEN 42	mieszana 2001	mieszkalny	7 079,0	1 498,4	160,38	135,00	45,00	100%	100%	36	22,7	250,5	średnio energochłonne
6	KEN 44	mieszana 2001	mieszkalny	17 185,0	3 030,0	325,71	228,00	91,00	100%	100%	72	19,0	251,6	średnio energochłonne
7	H. Kołtataja 65	mieszana 2003	mieszkalny	16 250,0	3 277,9	322,80	221,00	87,00	100%	100%	69	19,9	230,5	średnio energochłonne
8	KEN 3B	mieszana 2006	mieszkalny	15 035,0	3 019,8	245,00	178,00	65,00	100%	100%	61	16,3	189,9	mało energochłonne
9	KEN 3C	mieszana 2005	mieszkalny	9 164,0	1 803,0	147,00	146,00	51,00	100%	100%	40	16,0	190,8	mało energochłonne
10	KEN 3D	mieszana 2003	mieszkalny	15 225,0	3 024,0	334,00	228,00	91,00	100%	100%	72	21,9	258,5	średnio energochłonne
11	KEN 3E	mieszana 2004	mieszkalny	5 626,0	1 127,0	117,00	100,00	31,00	100%	100%	24	20,8	243,0	średnio energochłonne
12	KEN 3F	mieszana 2005	mieszkalny	15 180,0	3 031,2	321,00	219,00	86,00	100%	100%	68	21,1	247,8	średnio energochłonne
13	Gajowa 86	tradyc. 1982	administracyjny - styropian	2 019,0	280,0	38,20			100%		0	18,9	319,3	średnio energochłonne
	<b>Razem</b>			<b>151 061,0</b>	<b>29 935,4</b>	<b>2 983,2</b>	<b>2 185,0</b>	<b>822,0</b>			<b>660</b>	19,7	233,2	średnio energochłonne
	<b>Razem SM "Rodzina Kolejowa"</b>			<b>3 109 381,7</b>	<b>741 157,0</b>	<b>61 491,8</b>	<b>45 168,7</b>	<b>16 179,8</b>			<b>14 168</b>	19,8	194,2	średnio energochłonne
	<b>Razem Spółdzielnie Mieszkaniowe</b>			<b>16 155 906,9</b>	<b>3 581 853,4</b>	<b>241 707,7</b>	<b>200 463,3</b>	<b>88 917,8</b>			<b>68 532</b>	15,0	157,9	mało energochłonne
<b>Budynki Wspólnot Mieszkaniowych</b>														
<b>Budynki administrowane przez P.U.H. „OVEN”</b>														
1	Ordonówny 4		mieszkalny	12 776,0	3 052,0	198,30	207,00	69,00	100%	100%	75	15,5	152,1	mało energochłonne
2	27 Lipca 80A		mieszkalny	6 906,0	1 504,0	97,50	62,40	19,63	100%	100%	28	14,1	151,7	mało energochłonne
3	Broniewskiego 12		mieszkalny	12 656,0	3 035,7	202,21	195,00	65,00	100%	100%	75	16,0	155,9	mało energochłonne
4	27 Lipca 80		mieszkalny	5 805,0	1 403,8	103,00	62,40	28,00	100%	100%	32	17,7	171,7	mało energochłonne
5	Łąkowa 15/1		mieszkalny	2 880,2	1 050,0	85,23	66,33	22,11	100%	100%	30	29,6	190,0	bardzo energochłonne
6	Baranowicka 113		mieszkalny	7 320,2	1 337,9	99,35	78,33	26,11	100%	100%	23	13,6	173,8	mało energochłonne
7	Marmurowa 3 i 3A		mieszkalny	12 121,2	2 579,9	161,17	87,33	29,11	100%	100%	46	13,3	146,2	mało energochłonne
8	Skłodowskiej 13		mieszkalny	11 725,0	2 347,2	137,12	99,33	33,11	100%	100%	48	11,7	136,7	mało energochłonne
9	Lipowa 1		mieszkalny	7 000,0	1 610,2	123,12	54,24	18,08	100%	100%	27	17,6	178,9	mało energochłonne
10	Kraśnińskiego 2		mieszkalny	9 047,1	1 948,8	138,17	75,42	25,14	100%	100%	40	15,3	165,9	mało energochłonne
	<b>Razem</b>			<b>88 236,8</b>	<b>19 869,5</b>	<b>1 345,2</b>	<b>987,8</b>	<b>335,3</b>			<b>424</b>	15,2	158,4	mało energochłonne
<b>Budynki Wspólnoty Mieszkaniowej przy ul. Prowiantowej 19</b>														
1	Prowiantowa 19	tradyc. 2006	mieszkalny	35 371,9	8 182,8	398,00	209,00	89,10	100%	100%	111	11,3	113,8	mało energochłonne
<b>Budynki Wspólnoty Mieszkaniowej przy ul. Jodłowej 3</b>														
1	Jodłowa 3	tradyc. 2010	mieszkalny	29 898,9	4 262,2	277,40	101,21	82,70	100%	100%	84	9,3	152,3	mało energochłonne
2	Jodłowa 3A	tradyc. 2010	mieszkalny	38 906,0	6 012,2	370,00	131,93	110,96	100%	100%	110	9,5	144,0	mało energochłonne
	<b>Razem</b>			<b>68 804,9</b>	<b>10 274,4</b>	<b>647,4</b>	<b>233,1</b>	<b>193,7</b>			<b>194</b>	9,4	147,5	mało energochłonne
<b>Budynki administrowane przez MG DOM Sp. z o.o.</b>														
1	Popieluszki 101	OWT-67 N 1976	mieszkalny - szczyty, stropodach	8 772,0	2 155,0	249,25	135,78	67,22	100%	100%	50	28,4	270,7	bardzo energochłonne
2	Popieluszki 103	OWT-67 N 1976	mieszkalny - szczyty, stropodach	8 772,0	2 155,0	246,58	133,73	66,20	100%	100%	50	28,1	267,8	bardzo energochłonne
3	Popieluszki 107	OWT-67 N 1976	mieszkalny - ściany, stropodach	8 806,0	2 161,0	245,37	133,73	66,20	100%	100%	45	27,9	265,7	bardzo energochłonne
4	Nowosielska 56	OWT-67 N 1982	mieszkalny - ściany, stropodach	8 815,0	2 186,0	265,05	131,88	52,89	100%	100%	40	30,1	283,7	bardzo energochłonne
5	Nowosielska 58	OWT-67 N 1981	mieszkalny - ściany, stropodach	4 862,0	1 215,0	157,40	96,72	30,22	100%	100%	20	32,4	303,2	bardzo energochłonne
6	Nowosielska 62	OWT-67 N 1981	mieszkalny - ściany, stropodach	8 815,0	2 186,0	265,05	131,88	52,89	100%	100%	40	30,1	283,7	bardzo energochłonne
7	Popieluszki 121	OWT-67 N 1982	mieszkalny - szczyty, stropodach	6 620,0	1 635,0	146,64	115,43	33,09	100%	100%	35	22,2	209,9	średnio energochłonne

8	Popieluski 123	OWT-67 N 1981	mieszkalny - szczyty	8 815,0	2 186,0	265,05	131,88	52,89	100%	100%	40	30,1	283,7	bardzo energochłonne
9	Popieluski 125	OWT-67 N 1981	mieszkalny - ściany, stropodach	4 404,0	1 093,0	138,46	76,93	26,52	100%	100%	20	31,4	296,4	bardzo energochłonne
10	Nowosielska 40	OWT-67 N 1986	mieszkalny - szczyt, stropodach	4 712,9	1 070,0	90,14	108,16	26,38	100%	100%	20	19,1	197,2	średnio energochłonne
11	Nowosielska 42	OWT-67 N 1986	mieszkalny - ściany, stropodach	7 532,4	1 731,4	136,54	117,46	41,23	100%	100%	35	18,1	184,5	średnio energochłonne
12	Nowosielska 44	OWT-67 N 1985	mieszkalny - szczyty, stropodach	9 447,5	2 140,0	166,31	136,31	52,62	100%	100%	40	17,6	181,9	mało energochłonne
13	Nowosielska 46	OWT-67 N 1987	mieszkalny - stropodach	11 600,6	2 740,7	264,25	162,82	66,29	100%	100%	47	22,8	225,6	średnio energochłonne
14	Nowosielska 48	OWT-67 N 1986	mieszkalny - szczyty, stropodach	9 447,0	2 140,0	209,50	145,70	60,50	100%	100%	40	22,2	229,1	średnio energochłonne
	<b>Razem</b>			<b>111 421,3</b>	<b>26 794,1</b>	<b>2 845,6</b>	<b>1 758,4</b>	<b>695,1</b>			<b>522</b>	25,5	248,5	średnio energochłonne
<b>Budynki administrowane przez ADM „BOJARY” SP. z o.o.</b>														
1	Branickiego 1	tradyc. 1936	mieszkalny	8 343,0	1 388,9	160,36	85,76	25,00	100%	100%	19	19,2	270,2	średnio energochłonne
2	Borsuczka 6	OWT 1979	mieszkalny - ściany, stropodach	8 324,0	1 847,4	70,00	60,00	20,00	100%	100%	32	8,4	88,7	mało energochłonne
3	Biała 3	tradyc. 1955	mieszkalny - ściany, poddasze	3 420,0	899,0	62,59	69,80	18,96	100%	100%	20	18,3	162,9	średnio energochłonne
4	Fabryczna 10/1	tradyc. 1953	mieszkalny - ściany, poddasze	5 123,0	1 036,8	47,87	23,40	68,04	100%	100%	18	9,3	108,1	mało energochłonne
5	Gradowa 6	tradyc. 1969	mieszkalny - <b>ściany</b>	2 290,0	328,4	<b>32,70</b>	<b>31,89</b>	<b>7,11</b>	100%	100%	8	14,3	233,0	mało energochłonne
6	Jurowiecka 34	tradyc. 1957	mieszkalny - ściany, strop poddasza	6 239,0	1 224,5	<b>93,00</b>	<b>67,45</b>	<b>24,19</b>	100%	100%	24	14,9	177,7	mało energochłonne
7	Jurowiecka 40	tradyc. 1958	mieszkalny - <b>ściany</b>	2 956,0	621,0	<b>32,30</b>	<b>29,08</b>	<b>10,47</b>	100%	100%	13	10,9	121,7	mało energochłonne
8	Jurowiecka 44	tradyc. 1958	mieszkalny - <b>ściany</b>	6 469,0	1 197,0	<b>31,70</b>	<b>65,71</b>	23,49	100%	100%	22	4,9	62,0	mało energochłonne
9	Kilińskiego 10	tradyc. 1980	mieszkalny	3 816,0	712,0	88,00	63,00	21,00	100%	100%	9	23,1	289,2	średnio energochłonne
10	Kraszewskiego 23	tradyc. 1967	mieszkalny - <b>ściany</b>	16 457,0	3 710,0	<b>179,95</b>	<b>189,00</b>	<b>75,00</b>	100%	100%	90	10,9	113,5	mało energochłonne
11	Leśna 39	tradyc. 1963	mieszkalny - ściany	5 179,0	1 005,5	70,00	60,00	20,00	100%	100%	32	13,5	162,9	mało energochłonne
12	Leśna 45	tradyc. 1963	mieszkalny - ściany	4 683,0	903,7	70,00	60,00	20,00	100%	100%	25	14,9	181,3	mało energochłonne
13	Legionowa 2	tradyc. 1953	mieszkalny - ściany, stropodach	6 334,0	1 194,1	80,00	72,27	21,00	100%	100%	29	12,6	156,8	mało energochłonne
14	Legionowa 2/1	tradyc. 1953	mieszkalny - ściany	5 463,0	1 129,0	99,00	75,24	25,08	100%	100%	24	18,1	205,2	średnio energochłonne
15	Nowy Świat 12	tradyc. 1919	mieszkalny - <b>ściany, strop</b>	3 536,0	765,3	<b>32,80</b>	<b>48,52</b>	<b>19,41</b>	100%	100%	14	9,3	100,3	mało energochłonne
16	Nowy Świat 18	tradyc. 1957	mieszkalny - ściany, strop	8 362,0	1 291,7	79,08	62,55	20,70	100%	100%	26	9,5	143,3	mało energochłonne
17	Orla 2	tradyc. 1964	mieszkalny - <b>ściany, strop</b>	650,0	187,3	<b>4,31</b>			100%	100%	4	6,6	53,9	mało energochłonne
18	Orzeszkowej 36	tradyc. 1948	mieszkalny - <b>ściany</b>	7 247,0	1 082,0	<b>54,40</b>	<b>94,08</b>	29,33	100%	100%	30	7,5	117,7	mało energochłonne
19	Parkowa 1	tradyc. 1955	mieszkalny - ściany, stropodach	13 548,0	2 354,4	212,80	72,20	30,25	100%	100%	25	15,7	211,5	mało energochłonne
20	Piłsudskiego 20/3 i 20/5	tradycyjna	mieszkalny - <b>ściany, strop</b>	5 760,0	867,0	<b>41,50</b>	<b>69,33</b>	18,84	100%	100%	15	7,2	112,0	mało energochłonne
21	Świętojańska 5	tradycyjna	mieszkalny	1 525,0	223,0	35,08						23,0	368,1	średnio energochłonne
22	Świętojańska 28	tradyc. 1904	mieszkalny	1 525,0	223,0	28,00	51,00	17,00	100%	100%	6	18,4	293,8	średnio energochłonne
23	Sporna 5	tradyc. 1949	mieszkalny	2 743,0	450,0	38,00	69,00	23,00	100%	100%	8	13,9	197,6	mało energochłonne
24	Sienkiewicza 44	tradyc. 1954	mieszkalny - <b>ściany, strop</b>	9 338,0	930,3	<b>61,23</b>	<b>72,48</b>	18,84	100%	100%	14	6,6	154,0	mało energochłonne
1	2	3	4	5	6	7	8	9	10	11	12	13	14	15
25	Sienkiewicza 69	tradyc. 1967	mieszkalny	2 504,0	352,0	42,00	21,00	7,00	100%	100%	9	16,8	279,2	mało energochłonne
26	Traugutta 6	tradyc. 1902	mieszkalny	2 736,0	431,9	62,93			100%	100%	8	23,0	341,0	średnio energochłonne
27	Warszawska 2	tradyc. 1911	mieszkalny	2 336,0	558,2	53,73			100%	100%	2	23,0	225,3	średnio energochłonne
28	Warszawska 5	tradyc. 1894	mieszkalny	624,0	155,6	14,35			100%	100%	1	23,0	215,9	średnio energochłonne
29	Warszawska 5A	tradyc. 1894	mieszkalny	3 337,0	485,9	76,75			100%	100%	2	23,0	369,7	średnio energochłonne
30	Warszawska 5/1	tradyc. 1835	mieszkalny - <b>ściany</b>	2 394,0	494,1	38,40	14,40	4,80	100%	100%	6	16,0	181,9	mało energochłonne
31	Warszawska 20	tradyc. 1937	mieszkalny	3 917,0	514,1	48,00	84,00	28,00	100%	100%	12	12,3	218,5	mało energochłonne
32	Warszawska 42	tradyc. 1938	mieszkalny	800,0	152,0	16,20	10,80	3,60	100%	100%	2	20,3	249,4	średnio energochłonne
33	Warszawska 72/2	tradyc. 1938	mieszkalny - <b>ściany</b>	5 124,0	940,1	<b>45,40</b>	<b>66,00</b>	18,00	100%	100%	20	8,9	113,0	mało energochłonne
34	Warszawska 72/3	tradyc. 1958	mieszkalny - ściany	5 124,0	1 062,6	52,00	58,00	24,20	100%	100%	20	10,1	114,5	mało energochłonne
35	Wiewiórcza 55	tradycyjna	mieszkalny - ściany	1 027,0	200,0	17,77			100%	100%	6	17,3	207,9	mało energochłonne
36	Wiewiórcza 63/67	tradyc. 1968	mieszkalny - ściany	3 616,8	724,8	62,57	65,34	21,78	100%	100%	18	17,3	202,0	mało energochłonne
37	Złota 3	tradyc. 1958	mieszkalny - ściany	4 157,0	833,2	71,92	76,23	25,41	100%	100%	21	17,3	202,0	mało energochłonne
38	Żurawia 17	tradycyjna		2 131,0	550,0	49,01			100%	100%	5	23,0	208,5	średnio energochłonne
39	<b>Dojnowska 60A</b>	<b>tradycyjna 1998</b>	<b>mieszkalny</b>	<b>5 532,0</b>	<b>1 180,4</b>	<b>60,00</b>	<b>74,00</b>	<b>21,00</b>	<b>100%</b>	<b>100%</b>	24	10,8	119,0	mało energochłonne
40	<b>Boh. Monte Cassino 11</b>	<b>tradycyjna 2011</b>	<b>mieszkalny</b>	<b>11 518,0</b>	<b>3 938,0</b>	<b>107,00</b>	<b>176,05</b>	<b>64,46</b>	<b>100%</b>	<b>100%</b>	46	9,3	63,6	mało energochłonne
41	<b>Warszawska 23</b>	<b>murow. 1964</b>	<b>mieszkalny - ściany</b>	<b>6 053,0</b>	<b>1 101,8</b>	<b>68,00</b>	<b>29,90</b>	<b>8,35</b>	<b>100%</b>	<b>100%</b>	20	11,2	144,4	mało energochłonne
	<b>Razem</b>			<b>202 260,8</b>	<b>39 245,7</b>	<b>2 590,7</b>	<b>2 167,5</b>	<b>783,3</b>			<b>729</b>	12,8	154,5	mało energochłonne

**Budynki administrowane przez ADM Centrum**

1	Akademicka 8	tradyc. 1956	mieszkalny - ściany zewn., piwnice, śc. poddasza i stropu nad ost. kond., stropodach, okna piwnic i kl. schod., mod. c.o.	4 447,0	993,4	63,06	18,22	18,22	100%	100%	18	14,2	148,6	mało energochłonne
2	Piłsudskiego 5	tradyc. 1961	mieszkalny - termomodernizacja	12 816,0	2 642,0	170,24	32,26	32,26	100%	100%	59	13,3	150,8	mało energochłonne
3	Piłsudskiego 6	tradyc. 1958	mieszkalny - śc. zewn., śc. piwnic, okna piwnic, mod. inst. c.o.	18 300,0	3 344,1	287,00	38,00	38,00	100%	100%	79	15,7	200,8	mało energochłonne
4	Piłsudskiego 12	tradyc. 1960	mieszkalny - śc. zewn. piwnic i nadziemia, doc. stropodachu, okna piwnic i pom. gospod., mod. inst. c.o. i c.w.u.	17 150,0	3 427,2	161,77	35,00	35,00	100%	100%	71	9,4	110,5	mało energochłonne
5	Piłsudskiego 16	tradyc. 1960	mieszkalny - <b>termomodernizacja</b>	18 740,0	3 322,6	<b>236,47</b>	<b>41,00</b>	<b>41,00</b>	100%	100%	80	12,6	166,6	mało energochłonne
6	Piłsudskiego 20A	tradyc. 1960	mieszkalny - śc. zewn. piwnic, śc. zewn. nadziemia, doc. stropod., okna piwn. i kl. schod, mod. inst. c.o.	12 022,0	2 390,7	193,94	48,88	48,88	100%	100%	57	16,1	189,8	mało energochłonne
7	Piłsudskiego 30	tradyc. 1958	mieszkalny	8 765,0	1 855,2	<b>138,91</b>	<b>34,10</b>	<b>34,10</b>	100%	100%	35	15,8	175,2	mało energochłonne
8	Piłsudskiego 36	tradyc. 1960	mieszkalny - okna piwnic, śc. szczytowe lokali usług. nadziemia, śc. lokali ust. w piwnicy, śc. nadz. i okna lok. usług., stropodach pełny, inst. C.o.	8 765,0	2 026,4	125,85	25,00	25,00	100%	100%	39	14,4	145,3	mało energochłonne
9	Piłsudskiego 44	tradyc. 1958	mieszkalny - śc. poddasza, strop, okna piwnic, śc. zewn. nadziemia, inst. c.o.	6 326,0	1 368,9	78,37	28,00	28,00	100%	100%	29	12,4	134,0	mało energochłonne
10	Białówny 1	tradyc. 1952	mieszkalny - okna piwnicy i kl. schod., śc. zewn. piwn., śc. zewn. nadziemia, strop nad ost. kondygn.	4 273,0	849,3	36,34	10,18	10,18	100%	100%	12	8,5	100,1	mało energochłonne
11	Białówny 2	tradyc. 1949	mieszkalny - <b>termomodernizacja</b>	6 554,0	1 268,7	<b>77,00</b>	<b>17,40</b>	<b>17,40</b>	100%	100%	29	11,7	142,0	mało energochłonne
12	Białówny 2A	tradyc. 1950	mieszkalny	6 348,0	1 211,5	<b>69,06</b>	<b>27,00</b>	<b>27,00</b>	100%	100%	30	10,9	133,4	mało energochłonne
13	Białówny 3	tradyc. 1952	mieszkalny - śc. zewn. nadziemia, śc. wew. poddasza, strop płaski nad II p., dach nad poddaszem, strop nad poddaszem, okna w piwnicach	1 447,0	286,3	16,37	8,30	8,30	100%	100%	6	11,3	133,8	mało energochłonne
14	Białówny 4	tradyc. 1960	mieszkalny - śc. zewn., strop, dach, okna klatek schod. i piwnic, strop, remont dachu i klatek schod., wymiana grzejników	3 622,6	1 196,3	79,00	22,00	22,00	100%	100%	27	21,8	154,5	średnio energochłonne
15	Białówny 5	tradyc. 1951	mieszkalny - <b>termomodernizacja</b>	9 046,0	1 485,7	<b>98,25</b>	25,00	25,00	100%	100%	30	10,9	154,8	mało energochłonne
16	Kościelna 6	tradyc. 1977	mieszkalny - <b>termomodernizacja</b>	58 670,6	1 115,9	<b>83,67</b>	18,00	18,00	100%	100%	20	1,4	175,5	mało energochłonne
1	2	3	4	5	6	7	8	9	10	11	12	13	14	15
17	Lipowa 12	murow. 1955	mieszkalny - stare okna cz. usług., stropodach nad cz. mieszkalną, śc. zewn. nadziemia cz. usług., śc. zewn. nadziemia cz. mieszk. podłogi i poddasza, strop nad przejazdem, wymiana drzwi zewn.	16 615,9	3 052,2	200,00	35,00	35,00	100%	100%	51	12,0	153,3	mało energochłonne
18	Lipowa 18	murow. 1952	mieszkalny - śc. zewn. piwnic, stropodach, strop nad przejazdem, śc. zewn. cz. mieszk. i usług., wymiana drzwi zewn. cz. usług., okna piwnic i cz. usług., mod. instal. c.o. i c.w.u.	20 862,3	4 952,5	254,20	80,00	80,00	100%	100%	85	12,2	120,1	mało energochłonne
19	Lipowa 18A	tradyc. 1957	mieszkalny - śc. zewn. nadziemia, śc. wewn. poddasza, strop płaski nad II p., dach nad poddaszem, strop nad poddaszem, okna piwnic	4 300,0	971,3	53,72	15,00	15,00	100%	100%	21	12,5	129,4	mało energochłonne
20	Lipowa 43	tradyc. 1956	mieszkalny - strop nad przejściem, śc. zewn., strop poddasza, wymiana i zamurów. okien w piwnicy, okna na kl. schod., śc. zewn. cokołu, remont dachu	4 566,0	777,9	48,36	8,30	8,30	100%	100%	10	10,6	145,5	mało energochłonne
21	Malmeda 10	tradyc. 1953	mieszkalny - <b>termomodernizacja</b>	10 895,0	2 118,8	<b>165,32</b>	39,69	39,69	100%	100%	32	15,2	182,6	mało energochłonne
22	Malmeda 12	tradyc. 1953	mieszkalny - remont elewacji budynku wraz z doc. śc. i stropu nad ost. kondygnacją	15 200,0	3 086,2	143,00	25,00	25,00	100%	100%	60	9,4	108,4	mało energochłonne
23	Skłodowskiej 8	tradyc. 1962	mieszkalny - docieplenie budynku	7 624,0	1 637,7	131,95	25,47	25,47	100%	100%	40	17,3	188,6	mało energochłonne
24	Skłodowskiej 10	tradyc. 1962	mieszkalny - docieplenie budynku	7 628,0	1 694,5	93,64	8,38	8,38	100%	100%	40	12,3	129,3	mało energochłonne
25	Nowogródzka 3	tradyc. 1959	mieszkalny - śc. zewn. piwnicy, śc. zewn. nadz., stropodach wentylowany, strop nad poddaszem, wym. drzwi zewn. piwnicy, okna poddasza i piwnicy	11 380,0	1 843,8	134,60	30,68	30,68	100%	100%	44	11,8	170,8	mało energochłonne

26	Nowy Świat 4	tradyc. 1929	mieszkalny	5 266,0	752,4	100,86	7,57	7,57	100%	100%	10	19,2	313,7	średnio energochłonne
27	Nowy Świat 6	tradyc. 1957	mieszkalny - śc. zewn. piwnic, śc. nadziemna, cz. usług., śc. wewn. poddasza, strop nad ost. kondygn., okna piwnic, drzwi wejśc.do cz. nadziemna bud.	6 500,0	1 364,6	79,24	15,39	15,39	100%	100%	27	12,2	135,9	mało energochłonne
28	Nowy Świat 7	tradyc. 1959	mieszkalny - <b>termomodernizacja</b>	7 984,0	1 537,6	<b>76,36</b>	<b>24,19</b>	<b>24,19</b>	100%	100%	31	9,6	116,2	mało energochłonne
29	Nowy Świat 7A	tradyc. 1959	mieszkalny - <b>termomodernizacja</b>	7 600,0	1 494,9	<b>74,17</b>	<b>25,80</b>	<b>25,80</b>	100%	100%	32	9,8	116,1	mało energochłonne
30	Nowy Świat 8	tradyc. 1958	mieszkalny - <b>termomodernizacja</b>	11 283,0	1 304,4	<b>88,40</b>	<b>20,00</b>	<b>20,00</b>	100%	100%	24	7,8	158,6	mało energochłonne
31	Nowy Świat 10	tradyc. 1955	mieszkalny - okna na kl. schodowej, okna w piwnicy, śc. lok. usługowego, śc. nadziemna stropod. wentylowanego, mod.inst. c.o.	3 674,0	708,4	45,23	15,00	15,00	100%	100%	13	12,3	149,4	mało energochłonne
32	Nowy Świat 11	tradyc. 1962	mieszkalny	4 093,0	733,7	<b>56,94</b>	<b>11,30</b>	<b>11,30</b>	100%	100%	21	13,9	181,6	mało energochłonne
33	Nowy Świat 13	tradyc. 1958	mieszkalny - śc. piwnic, śc. piwnic lok. usług., drzwi zewn., strop nad ost. kondygn., śc. zewn. nadz., okna piwnicy, modern. inst. c.o.	8 362,0	1 284,3	61,40	18,72	18,72	100%	100%	25	7,3	111,9	mało energochłonne
34	Nowy Świat 14	tradyc. 1959	mieszkalny - mod. instal. c.o., stropodach nad mieszkaniami, śc. zewn., okna piwnicy i strychu, drzwi zewn., stropodach nad klatką	5 932,0	1 072,2	49,49	15,00	15,00	100%	100%	19	8,3	108,0	mało energochłonne
35	Nowy Świat 14/1	tradyc. 1954	mieszkalny - śc. piwnic, okna na klatce schod., oka piwnicy, strop na poddaszu, śc. kondygnacji nadziemnych, mieszkania na poddaszu, strop nad ost. kondygnacją	8 200,0	1 312,7	90,63	23,00	23,00	100%	100%	29	11,1	161,6	mało energochłonne
36	Piotrkowska 4	tradyc. 1957	mieszkalny - śc. zewn. nadziemna, stropodach pełny, okna w piwnicach	8 362,0	1 353,6	77,45	20,00	20,00	100%	100%	28	9,3	133,9	mało energochłonne
37	Podleśna 13	tradyc. 1955	mieszkalny - śc. zewn. nadziemna, sc. wewnętrzne poddasza, strop płaski nad piętrem i poddaszem, okna klatek schodowych	9 980,0	1 930,1	100,00	30,00	30,00	100%	100%	44	10,0	121,2	mało energochłonne
38	Rynek Kościuszki 15A	tradyc. 1958	mieszkalny - okna na kl. schodowych, okna piwnic, stropodach pełny, okna suszarni, śc. zewn. piwnic i podłużne budynku, okna w piwnicy i śc. zewn. lokalu usługowego	6 128,0	1 611,6	86,62	39,00	39,00	100%	100%	34	14,1	125,8	mało energochłonne
39	Sienkiewicza 1	murow. 1973	mieszkalny - śc. podłużne nadziemna, strop nad ost. kondygnacją, śc. szczytowe nadziemna, modernizacja inst. c.w.u.i.c.o.	9 541,4	1 472,4	120,00	25,00	25,00	100%	100%	29	12,6	190,7	mało energochłonne
40	Sienkiewicza 7	tradyc. 1951	mieszkalny - <b>termomodernizacja</b>	8 624,7	1 595,6	<b>104,98</b>	<b>20,87</b>	<b>20,87</b>	100%	100%	27	12,2	154,0	mało energochłonne
1	2	3	4	5	6	7	8	9	10	11	12	13	14	15
41	Zamenhofa 1	murow. 1950	mieszkalny - śc. wewn. poddasza, strop pod nieogrzewanym poddaszem i nad cz. mieszkalną poddasza, śc. zewn. nadziemna, i lukarn, okna piwnicy	5 650,0	1 605,0	130,00	26,00	26,00	100%	100%	35	23,0	189,5	średnio energochłonne
42	Zamenhofa 8	tradyc. 1950	mieszkalny	6 525,0	1 107,1	93,00	22,96	22,96	100%	100%	27	14,3	196,6	mało energochłonne
43	Zamenhofa 10	tradyc. 1952	mieszkalny - śc. zewn. kondygnacji nadz.,sc. zewn. cz. usług., okna piwnicy,	5 389,8	1 154,5	65,14	18,78	18,78	100%	100%	24	12,1	132,0	mało energochłonne
44	Zamenhofa 21	tradyc. 1954	mieszkalny	2 845,0	657,1	43,94	11,72	11,72	100%	100%	13	15,4	156,5	mało energochłonne
45	Zamenhofa 26	tradyc. 1955	mieszkalny	6 458,0	1 099,0	<b>64,12</b>	<b>20,00</b>	<b>20,00</b>	100%	100%	20	9,9	136,5	mało energochłonne
46	Zamenhofa 27	tradyc. 1954	mieszkalny	2 154,0	482,2	40,24	37,81	37,81	100%	100%	7	18,7	195,3	średnio energochłonne
47	<b>Kościelna 8</b>	<b>tradyc. 1958</b>	<b>mieszkalny</b>	<b>2 367,0</b>	<b>844,1</b>	<b>74,10</b>	<b>30,80</b>	<b>16,80</b>	<b>100%</b>	<b>100%</b>	<b>20</b>	31,3	205,4	bardzo energochłonne
48	<b>Waryńskiego 38</b>	<b>murowany 1961</b>	<b>mieszkalny - ściany + dach</b>	<b>10 198,0</b>	<b>1 974,4</b>	<b>140,78</b>	<b>84,27</b>	<b>28,09</b>	<b>100%</b>	<b>100%</b>	<b>44</b>	13,8	166,9	mało energochłonne
<b>Razem</b>				<b>449 480,3</b>	<b>77 370,7</b>	<b>5 003,2</b>	<b>1 259,0</b>	<b>1 188,9</b>			<b>1 587</b>	11,1	151,3	mało energochłonne
<b>Budynki administrowane przez P.P.U.H. „KOMBINAT BUDOWLANY” SP. Z O.O.</b>														
1	Orzeszkowej 18	tradyc. 2009	mieszkalny	15 095,8	28 549,0	129,20	133,80	45,21	100%	100%	29	8,6	10,6	mało energochłonne
2	Mickiewicza 37	tradyc. 2008	mieszkalny	6 507,0	1 586,1	72,05	81,23	23,17	100%	100%	17	11,1	106,3	mało energochłonne
3	I Armii Woj. Polskiego 25	tradyc. 2008	mieszkalny	10 300,0	3 018,2	115,20	126,69	41,71	100%	100%	31	11,2	89,3	mało energochłonne
4	Warszawska 52	tradyc. 2011	mieszkalny	11 476,2	3 707,9	129,82	109,83	33,39	100%	100%	32	11,3	81,9	mało energochłonne
5	Transportowa 9	tradyc. 2009	mieszkalny	6 792,0	2 043,5	99,40	97,47	29,49	100%	100%	24	14,6	113,8	mało energochłonne
6	Transportowa 7, 7A	tradyc. 2009	mieszkalny	14 158,0	4 402,2	160,70	155,65	54,77	100%	100%	45	11,4	85,4	mało energochłonne
7	Transportowa 5, 5A	tradyc. 2010	mieszkalny	14 153,0	4 400,8	160,70	155,65	54,77	100%	100%	45	11,4	85,5	mało energochłonne
8	Transportowa 13	tradyc. 2011	mieszkalny	24 919,0	7 821,0	252,00	298,78	129,76	100%	100%	82	10,1	75,4	mało energochłonne
9	Transportowa 15	tradyc. 2011	mieszkalny	15 853,0	4 511,9	144,27	189,80	71,20	100%	100%	47	9,1	74,8	mało energochłonne
10	Jana III Sobieskiego 3	tradyc. 2011	mieszkalny	4 990,0	1 415,4	62,27	58,96	15,17	100%	100%	12	12,5	103,0	mało energochłonne
11	1000 - lecia P. P. 52	tradyc. 2010	mieszkalny	23 360,0	5 410,6	227,41	237,93	95,91	100%	100%	64	9,7	98,4	mało energochłonne

12	1000 - lecia P. P. 54	tradyc. 2010	mieszkalny	23 750,0	5 506,4	215,68	232,47	93,11	100%	100%	67	9,1	91,7	mało energochłonne
13	1000 - lecia P. P. 56	tradyc. 2010	mieszkalny	20 955,0	12 162,7	438,00	363,15	167,46	100%	100%	128	20,9	84,3	średnio energochłonne
14	Ks. Andrukiewiczza 6	tradyc. 2012	mieszkalny	16 720,0	4 652,0	198,39	175,97	64,46	100%	100%	61	11,9	99,8	mało energochłonne
	<b>Razem</b>			<b>209 029,0</b>	<b>89 187,7</b>	<b>2 405,1</b>	<b>2 417,4</b>	<b>919,6</b>			<b>684</b>	11,5	63,1	mało energochłonne
<b>Budynki administrowane przez Zespół Zarządców Nieruchomości Sp. z o.o.</b>														
1	Bema 62	cegła żerań 1972	mieszkalny - ściany, stropodach	11 021,0	2 689,9	234,30	143,75	57,50	100%	100%	55	21,3	203,8	średnio energochłonne
2	Bema 62A	cegła żerań 1970	mieszkalny - ściany, stropodach	11 021,0	2 686,9	217,40	123,50	49,40	100%	100%	55	19,7	189,4	średnio energochłonne
3	Bema 62B	cegła żerań 1971	mieszkalny - ściany, stropodach	11 021,0	2 686,9	231,50	152,25	60,90	100%	100%	55	21,0	201,6	średnio energochłonne
4	Bema 64	cegła żerań 1971	mieszkalny -	11 041,0	2 409,0	235,47	118,98	47,59	100%	100%	55	21,3	228,7	średnio energochłonne
5	Kopernika 3A	<b>OWT 67 1978</b>	mieszkalny - wełna, blacha falista	17 980,7	4 254,1	377,60	243,50	97,40	100%	100%	63	21,0	207,7	średnio energochłonne
6	Dubois 6	<b>OWT 67 1991</b>	mieszkalny - ściany, stropodach	13 296,0	2 161,0	183,44	113,75	45,50	100%	100%	42	13,8	198,7	mało energochłonne
7	Pułaskiego 93	<b>OWT 1990</b>	mieszkalny - ściany szczyt, stropod.	6 164,0	1 486,0	74,03	84,25	33,70	100%	100%	21	12,0	116,6	mało energochłonne
8	Pułaskiego 89	OWT 1988	mieszkalny - ściany, stropodach	13 210,0	3 465,0	185,00	84,25	33,70	100%	100%	48	14,0	124,9	mało energochłonne
9	Gajowa 32	OWT 1977	mieszkalny - wełna + blacha falista	8 714,0	2 156,0	277,08	146,80	58,72	100%	100%	50	31,8	300,8	bardzo energochłonne
10	Leszczynowa 50	OWT 1980	mieszkalny - ściany szczyt, stropod.	29 150,0	7 120,0	623,90	305,25	122,10	100%	100%	120	21,4	205,1	średnio energochłonne
11	Zagórna 19	OWT 1984	mieszkalny - ściany szczyt, stropod.	15 545,0	4 012,0	266,30	143,24	71,62	100%	100%	70	8,6	77,6	mało energochłonne
12	Zagórna 21	OWT 1984	mieszkalny - ściany szczyt, stropod.	15 555,0	3 787,0	266,42	143,24	71,62	100%	100%	70	13,3	82,3	mało energochłonne
13	Dworska 15	OWT 1992	mieszkalny - ściany, stropodach	8 714,0	2 156,0		159,30	112,50	100%	100%	20	11,8	111,4	mało energochłonne
14	Dworska 17	OWT 1993	mieszkalny - ściany, stropodach	4 812,0	900,0			37,50	100%	100%	20	11,8	147,4	mało energochłonne
15	Broniewskiego 8C	cegła żerań 1970	mieszkalny - ściany, stropodach	18 090,0	4 160,0	280,00	247,28	98,91	100%	100%	105	15,5	157,5	mało energochłonne
16	Broniewskiego 8	cegła żerań 1968	mieszkalny - ściany, stropodach	12 556,0	3 021,0	184,10	194,00	77,60	100%	100%	75	14,7	142,6	mało energochłonne
17	Broniewskiego 13	cegła żerań 1965	mieszkalny - ściany, stropodach	7 240,0	1 784,0	107,20	142,93	57,17	100%	100%	45	14,8	140,6	mało energochłonne
18	Tuwima 6	tradyc. 1961	mieszkalny - ściany, stropodach	3 116,9	921,7	83,67	44,80	17,92	100%	100%	20	26,8	212,4	bardzo energochłonne
19	Malmeda 19	tradyc. 1953	mieszkalny - ściany, stropodach	8 345,0	1 557,0	161,01	50,93	20,37	100%	100%	38	19,3	242,0	średnio energochłonne
1	2	3	4	5	6	7	8	9	10	11	12	13	14	15
20	Rynek Kościuszki 3	tradyc. 1965	mieszkalny	3 612,0	696,0	67,50	50,50	20,20	100%	100%	18	18,7	227,0	średnio energochłonne
21	Podleśna 5	tradyc. 1959	mieszkalny	4 198,0	784,0	58,54	48,08	19,23	100%	100%	18	13,9	174,7	mało energochłonne
22	Skorupska 22	murowany 2004	mieszkalny	9 607,9	2 051,0	102,00	127,50	51,00	100%	100%	40	10,6	116,4	mało energochłonne
23	Andrukiewiczza 15	2011		11 452,0	2 105,6	117,64	112,70	45,08	100%	100%	40	10,3	130,7	mało energochłonne
24	Rzymowskiego 43/60	tradyc. 1959	mieszkalny - ściany, stropodach	1 423,0	216,0	26,04					4	18,3	282,1	średnio energochłonne
25	Lipowa 35	tradyc. 1939	biurowy	3 429,0	421,0	56,74		6,72	100%		0	16,5	315,4	mało energochłonne
26	Zagórna 17	<b>OWT 67 1984</b>	<b>mieszkalny</b>	<b>9 750,0</b>	<b>2 146,3</b>	<b>213,04</b>		<b>32,81</b>	<b>100%</b>	<b>100%</b>	<b>50</b>	21,9	232,3	średnio energochłonne
27	Broniewskiego 11	c. żerań. 1984	mieszkalny - śc. piwnic, nadziem. stropod.	7 889,8	1 972,8	170,06		22,33	100%	100%	45	21,6	201,7	średnio energochłonne
28	Tuwima 1A	tradyc. 1964	mieszkalny - ściany, stropodach, okna kl.	8 909,0	1 458,0	228,87		43,99	100%	100%	50	25,7	367,4	średnio energochłonne
29	Tuwima 4	tradyc. 1963	mieszkalny - ściany, stropod.	2 858,0	740,0	90,95		17,30	100%	100%	20	31,8	287,6	bardzo energochłonne
30	Tuwima 13	tradyc. 1963	mieszkalny - ściany, stropod.	1 064,0	2 140,4	214,63		33,39	100%	100%	48	201,7	234,7	bardzo energochłonne
31	Malmeda 15	tradyc. 1953	mieszkalny - ściany, stropod.	4 000,0	1 231,0	112,00		19,61	100%	100%	24	28,0	212,9	bardzo energochłonne
32	Malmeda 31A	murowany 1952	mieszkalny	4 451,0	786,5	73,74		15,60	100%	100%	17	16,6	219,4	mało energochłonne
33	Proletariacka 13	tradyc. 1962	mieszkalny - ściany, stropodach, okna kl.i piw.	7 500,0	1 932,9	136,65		24,83	100%	100%	40	18,2	165,4	średnio energochłonne
34	Zamenhofa 17	tradyc. 1956	mieszkalny - ściany, strop	4 698,5	642,9	51,36	37,90	11,00	100%	100%	17	10,9	187,0	mało energochłonne
35	Waryńskiego 3/5	tradyc. 1999	mieszkalno - użytkowy	5 592,0	1 965,6	143,14		15,90	100%	100%	22	25,6	170,4	średnio energochłonne
36	Waryńskiego 31	tradyc. 2011	mieszkalno - użytkowy	20 013,2	2 895,6	178,00		67,83	100%	100%	50	8,9	143,9	mało energochłonne
37	Waryńskiego 6	tradyc. 1998	mieszkalno - użytkowy	8 169,0	1 265,5	92,70		10,30	100%	100%	18	11,3	171,4	mało energochłonne
38	Żytnia 15	tradyc. 2012	mieszkalny	3 620,6	827,4	113,80		12,66	100%	100%	8	31,4	321,9	bardzo energochłonne
39	M. Skłod.-Curie 19	tradyc. 1964	mieszkalny	5175,19	1 924,1	166,50		67,50	100%	100%	36	32,2	202,5	bardzo energochłonne
40	Brokowska 7	tradyc. 1997	mieszkalno - użytkowy	13713	3 151,0	183,40		20,30	100%	100%	43	13,4	136,2	mało energochłonne
41	Brokowska 9	tradyc. 1998	mieszkalno - użytkowy	10452	2 570,5	149,60		16,70	100%	100%	34	14,3	136,2	mało energochłonne
42	Podleśna 16	tradyc. 2002	mieszkalno - użytkowy	5876	1 221,9				100%	100%	19	0,0	0,0	mało energochłonne

43	<b>Sobieskiego 26</b>	<i>tradyc. 1967</i>	<i>mieszkalny</i>	<b>16 900,9</b>	<b>3 709,1</b>	<b>222,78</b>		<b>75,00</b>	<b>100%</b>	<b>100%</b>	<b>90</b>	13,2	140,6	mało energochłonne
44	<b>Szeroka 6A</b>	<i>murowany 1999</i>	<i>mieszkalny</i>	<b>4 140,0</b>	<b>805,0</b>	<b>42,00</b>		<b>22,00</b>	<b>100%</b>	<b>100%</b>	<b>14</b>	10,1	122,1	mało energochłonne
45	<b>Szeroka 6B</b>	<i>murowany 1999</i>	<i>mieszkalny</i>	<b>4 670,0</b>	<b>866,6</b>	<b>45,00</b>		<b>24,00</b>	<b>100%</b>	<b>100%</b>	<b>12</b>	9,6	121,5	mało energochłonne
46	<b>Szeroka 6C</b>	<i>murowany 1999</i>	<i>mieszkalny</i>	<b>4 140,0</b>	<b>3 709,0</b>	<b>42,00</b>		<b>22,00</b>	<b>100%</b>	<b>100%</b>	<b>14</b>	10,1	26,5	mało energochłonne
	<b>Razem</b>			<b>413 896,6</b>	<b>97 649,3</b>	<b>7 246,4</b>	<b>2 971,9</b>	<b>1 776,5</b>			<b>1 818</b>	17,5	173,7	mało energochłonne
<b>Budynki administrowane przez S.A. RAWBUD DEVELOPMENT - Sp. komandytowa</b>														
1	Warszawska 39	tradyc. 2010	mieszkalny	13 197,0	2 642,3	174,92	180,40	51,02	100%	100%	22	13,3	154,9	mało energochłonne
2	S. Bukowskiego 1	tradyc. 2010	mieszkalny	30 507,0	4 648,7	229,90	202,42	77,53	100%	100%	58	7,5	115,7	mało energochłonne
3	S. Bukowskiego 1A	tradyc. 2010	mieszkalny	9 955,0	2 754,1	118,52	157,46	55,61	100%	100%	38	11,9	100,7	mało energochłonne
4	S. Bukowskiego 1B	tradyc. 2010	mieszkalny	6 731,0	740,0	54,62	51,45	12,66	100%	100%	12	8,1	172,7	mało energochłonne
5	S. Bukowskiego 1C	tradyc. 2010	mieszkalny	5 764,0	1 386,6	64,90	91,06	26,95	100%	100%	19	11,3	109,5	mało energochłonne
	<b>Razem</b>			<b>66 154,0</b>	<b>12 171,6</b>	<b>642,9</b>	<b>682,8</b>	<b>223,8</b>			<b>149</b>	9,7	123,6	mało energochłonne
<b>Budynki administrowane przez RED - BUD - Sp. z o.o.</b>														
1	Andersa 5	OWT 1975	mieszkalny - ściany zewn.	10 153,0	3 229,4	316,20	242,60	88,60	100%	100%	75	31,1	229,1	bardzo energochłonne
2	Andersa 5A	OWT 1986	mieszkalny	21 428,0	3 780,2	359,20	214,70	83,90	100%	100%	70	16,8	222,4	mało energochłonne
3	Bema 97	OWT 1974	mieszkalny - ściany zewn.	21 925,0	5 393,4	615,40	457,10	182,20	100%	100%	120	28,1	267,0	bardzo energochłonne
4	Bema 101	OWT 1975	mieszkalny - ściany + dach	21 927,0	5 394,0	615,40	314,80	139,00	brak	100%	120	28,1	267,0	bardzo energochłonne
5	Białówny 7	murow. 1953	mieszkalny - ściany + dach	4 371,0	940,3	130,00	75,00	28,00	100%	100%	20+1	29,7	323,6	bardzo energochłonne
6	Białówny 9	murow. 1954	mieszkalny - ściany + dach	4 565,0	931,8	130,00	75,00	28,00	100%	100%	22	28,5	326,5	bardzo energochłonne
7	Boh. Getta 5	murow. 1966	mieszkalny - ściany + dach	8 186,0	1 886,6	182,10	118,90	39,60	100%	100%	36	22,2	225,9	średnio energochłonne
8	Boh. Getta 7	murow. 1963	mieszkalny - ściany + dach	10 362,0	2 041,8	230,80	150,60	50,20	100%	100%	45	22,3	264,5	średnio energochłonne
9	Boh. Getta 11	murow. 1963	mieszkalny - ściany + dach	10 362,0	2 024,0	197,00	142,80	73,60	100%	100%	45	19,0	227,8	średnio energochłonne
10	Broniewskiego 8A	murow. 1967	mieszkalny - ściany zewn.	12 697,0	3 004,4	244,52	113,43	45,37	100%	100%	75	19,3	190,5	średnio energochłonne
11	Broniewskiego 8B	murow. 1967	mieszkalny - ściany zewn.	12 697,0	3 000,8	241,95	113,43	45,37	100%	100%	75	19,1	188,7	średnio energochłonne
12	Broniewskiego 10	murow. 1967	mieszkalny - ściany zewn.	12 645,0	2 974,9	304,00	259,70	156,60	100%	100%	75	24,0	239,1	średnio energochłonne
13	Broniewskiego 17	murow. 1965	mieszkalny - ściany zewn.	7 701,0	1 792,6	208,70	159,70	56,60	100%	100%	45	27,1	272,5	bardzo energochłonne
14	Broniewskiego 19	murow. 1965	mieszkalny - ściany zewn.	7 701,0	1 792,3	208,70	159,70	56,60	100%	100%	45	27,1	272,5	bardzo energochłonne
15	Broniewskiego 21	murow. 1965	mieszkalny - ściany zewn.	7 701,0	1 791,8	208,70	159,70	56,60	100%	100%	45	27,1	272,6	bardzo energochłonne
16	Broniewskiego 23	murow. 1965	mieszkalny - ściany zewn.	7 701,0	1 793,0	208,70	158,50	56,20	100%	100%	45	27,1	272,4	bardzo energochłonne
17	Broniewskiego 9	murow. 1966	mieszkalny - ściany zewn.	7 701,0	1 792,7	208,70	158,80	56,30	100%	100%	45	27,1	272,4	bardzo energochłonne
18	Ciepła 1	murow. 1903	mieszkalny - ściany + dach	5 599,0	1 333,3	102,46	36,30	12,10	100%	100%	10	18,3	179,8	średnio energochłonne
19	Celownicza 37	murow. 1998	mieszkalny	8 391,0	1 573,0	139,60	97,00	53,40	100%	100%	34	16,6	207,7	mało energochłonne
20	Chmielna 18	murow. 2007	mieszkalny	7 610,0	1 550,3	96,20	105,80	32,90	100%	100%	28	12,6	145,2	mało energochłonne
21	Chmielna 18A	murow. 2007	mieszkalny	17 910,0	3 970,0	195,00	188,00	70,40	100%	100%	72	10,9	114,9	mało energochłonne
22	Częstochowska 25	murow. 1961	mieszkalny - ściany + dach	17 000,0	3 291,2	188,29	47,11	47,11	100%	100%	73	11,1	133,9	mało energochłonne
23	Elektryczna 4	murow. 1958/60	mieszkalny - ściany + dach	8 457,0	1 609,5	392,60	179,40	79,40	100%	100%	34	46,4	570,9	bardzo energochłonne
24	Elektryczna 6	murow. 1932	mieszkalny	1 430,0	289,6	54,60	35,50	8,30	100%	100%	5	38,2	441,2	bardzo energochłonne
25	Gajowa 69B	murow. 2008	mieszkalny	10 756,0	2 438,8	118,80	175,20	64,10	100%	100%	48	11,0	114,0	mało energochłonne
26	Gajowa 70	OWT 1981	mieszkalny - ściany	12 895,3	2 474,5	247,90	164,00	59,00	100%	100%	51	19,2	234,4	średnio energochłonne
27	Gajowa 72	OWT 1981	mieszkalny - ściany	12 895,3	2 474,7	247,90	164,00	59,00	100%	100%	51	19,2	234,4	średnio energochłonne
28	Grochowa 4A	murow. 1957	mieszkalny - ściany + dach	4 964,0	1 608,3	140,14	72,66	24,22	100%	100%	35	28,2	203,9	bardzo energochłonne
29	Grottgera 11	murow. 1956	mieszkalny	4 930,0	1 196,4	109,94	101,64	33,88	100%	100%	28	22,3	215,0	średnio energochłonne
30	Hetmańska 107	murow. 1988	mieszkalny - ściany	1 405,0	238,5	25,71	14,52	4,84	100%	100%	4	18,3	252,2	średnio energochłonne
31	Jana Pawła II 79	OWT 1972	mieszkalny - ściany + dach	5 653,0	2 125,0	103,45	108,90	36,30	100%	100%	30	18,3	113,9	średnio energochłonne
32	Jurowiecka 30	murow. 1961	mieszkalny - ściany + dach	6 955,0	1 344,4	84,73	101,64	33,88	100%	100%	28	12,2	147,5	mało energochłonne
33	Jurowiecka 32A	murow. 1961	mieszkalny - ściany + dach	7 800,0	1 508,8	163,00	112,50	35,70	100%	100%	33	20,9	252,8	średnio energochłonne
34	Kalinowskiego 6	murow. 1958	mieszkalny - ściany + dach	13 531,0	2 492,7	247,62	208,80	69,60	100%	100%	57+1	18,3	232,5	średnio energochłonne
35	Kolejowa 5	murow. 1950	mieszkalny - ściany + dach	5 365,0	1 020,1	53,50	66,12	22,04	100%	100%	18	10,0	122,7	mało energochłonne
36	Kraszewskiego 23A	murow. 1967	mieszkalny - ściany + dach	16 457,0	3 700,8	276,58	147,24	49,08	100%	100%	90	16,8	174,9	mało energochłonne
37	Kraszewskiego 12	murow. 2006	mieszkalny	9 630,0	1 521,8	205,12	87,12	29,04	100%	100%	24	21,3	315,4	średnio energochłonne
38	Krucza 6A	murow. 1998	mieszkalny	5 887,4	1 133,4	125,40	87,12	29,04	100%	100%	24	21,3	258,9	średnio energochłonne



39	Łagodna 8	OWT 1987	mieszkalny - ściany	10 153,0	2 153,6	185,80	162,00	54,00	100%	100%	40+5	18,3	201,9	średnio energochłonne
40	Malmeda 6	murowany 1952	mieszkalny - ściany + dach	12 438,0	2 173,0	82,95	84,84	28,28	100%	100%	35	6,7	89,3	mało energochłonne
41	Malmeda 31	murowany 1952	mieszkalny - jedna ściana + dwa szczyty	8 622,0	1 998,5	157,78	170,61	56,87	100%	100%	47	18,3	184,8	średnio energochłonne
42	Malmeda 33	murowany 1957	mieszkalny - jedna ściana + dwa szczyty	4 617,0	756,7	84,49	72,60	24,20	100%	100%	20	18,3	261,3	średnio energochłonne
43	Ordonówny 6	murowany 1968	mieszkalny - ściany + dach	12 697,0	3 019,8	195,43	102,25	40,90	100%	100%	75	15,4	151,4	mało energochłonne
44	Ordonówny 2	murowany 1967	mieszkalny - ściany + dach	12 766,0	3 060,9	324,30	235,80	94,40	100%	100%	54	25,4	247,9	średnio energochłonne
45	Piłsudskiego 3	murowany 1961	mieszkalny - ściany + dach	12 919,0	2 623,2	169,40	91,65	30,55	100%	100%	60	13,1	151,1	mało energochłonne
46	Piłsudskiego 28	murowany 1959	mieszkalny - śc. zewnętrzne	8 765,0	1 682,2	160,40	123,42	41,14	100%	100%	34	18,3	223,1	średnio energochłonne
47	Piłsudskiego 11	murowany 1961	mieszkalny - ściany + dach	6 779,0	1 418,9	100,00	64,62	21,54	100%	100%	32	14,8	164,9	mało energochłonne
48	Piłsudskiego 13	murowany 1961	mieszkalny - ściany + dach	9 585,0	1 810,9	128,10	90,63	30,21	100%	100%	42	13,4	165,5	mało energochłonne
49	Piłsudskiego 17	murowany 1960	mieszkalny - ściany szczyt. + dach	12 919,0	2 679,0	241,50	140,30	51,20	100%	100%	60	18,7	211,0	średnio energochłonne
50	Piłsudskiego 32	murowany 1960	mieszkalny - śc. zewnętrzne	8 765,0	1 920,3	160,40	145,20	48,40	100%	100%	40	18,3	195,5	średnio energochłonne
51	Piłsudskiego 8	murowany 1959	mieszkalny	18 474,0	2 910,8	393,50	214,78	85,91	100%	100%	69+2	21,3	316,4	średnio energochłonne
52	Piłsudskiego 9	murowany 1961	mieszkalny - śc. zewnętrzne	6 779,0	1 416,0	124,06	116,16	38,72	100%	100%	32	18,3	205,0	średnio energochłonne
53	Proletariacka 1	murowany 1962	mieszkalny - ściany + dach	8 270,0	1 723,8	88,13	70,14	23,38	100%	100%	41	10,7	119,6	mało energochłonne
54	Proletariacka 2	murowany 1962	mieszkalny - śc. zewnętrzne	12 900,0	2 617,8	236,07	214,17	71,39	100%	100%	59	18,3	211,0	średnio energochłonne
55	Proletariacka 3	murowany 1962	mieszkalny - ściany + dach	8 270,0	1 645,5	87,94	70,92	23,64	100%	100%	41	10,6	125,1	mało energochłonne
56	Proletariacka 5	murowany 1962	mieszkalny - ściany + dach	8 270,0	1 632,9	94,97	88,56	29,52	100%	100%	39	11,5	136,1	mało energochłonne
57	Proletariacka 7	murowany 1962	mieszkalny - ściany + dach	8 270,0	1 262,8	82,32	65,13	21,71	100%	100%	39	10,0	152,6	mało energochłonne
58	Proletariacka 9	murowany 1962	mieszkalny - śc. zewnętrzne	7 500,0	1 637,9	137,25	141,57	47,19	100%	100%	39	18,3	196,1	średnio energochłonne
59	Przędzalniana 2	murowany 1961	mieszkalny	4 917,0	742,9	80,00	57,00	23,00	100%	100%	18	16,3	252,0	mało energochłonne
60	Przędzalniana 4	murowany 1955	mieszkalny - doc. strych	4 390,0	716,4	80,00	57,00	23,00	100%	100%	18	18,2	261,3	średnio energochłonne
61	Przędzalniana 4C	murowany 1980	mieszkalny	1 719,0	1 273,5	210,50	191,30	81,70	100%	100%	39	122,5	386,8	bardzo energochłonne
62	Przędzalniana 6	murowany 1959	mieszkalny - ściany + dach	5 068,6	875,6	51,75	65,49	21,83	100%	100%	18	10,2	138,3	mało energochłonne
63	Puławskiego 26	murowany 2001	mieszkalny	12 272,2	1 827,5	261,40	108,90	36,30	100%	100%	30	21,3	334,7	średnio energochłonne
64	Puławskiego 47/1	OWT 1990	mieszkalny - śc. zewnętrzne	31 786,0	7 503,3	581,68	280,72	140,36	100%	100%	116	18,3	181,4	średnio energochłonne
65	Puławskiego 47/2	OWT 1991	mieszkalny - śc. zewnętrzne	10 590,0	2 246,1	193,80	174,24	58,08	100%	100%	48	18,3	201,9	średnio energochłonne
66	Puławskiego 51	OWT 1990	mieszkalny - śc. zewnętrzne	25 250,0	5 848,7	462,08	299,48	119,79	100%	100%	99	18,3	184,9	średnio energochłonne
67	Rynek Kościuszki 5A	murowany 1956	mieszkalny - brak zgody konserwat.	5 559,9	773,3	118,43	65,34	21,78	100%	100%	18	21,3	358,4	średnio energochłonne
68	Rzymowskiego 22	murowany 1992	mieszkalny-użytkowy	1 290,0	2 170,2	152,50	48,30	10,70	100%	100%	6	118,2	164,5	bardzo energochłonne
69	Sienkiewicza 18	murowany 1960	mieszkalny - śc. od dziedzińca	14 090,0	2 381,9	300,12	163,35	54,45	100%	100%	40+5	21,3	294,9	średnio energochłonne
70	Sienkiewicza 26	murowany 1956	mieszkalny - śc. od dziedzińca	18 831,0	3 960,6	401,10	248,05	99,22	100%	100%	82	21,3	237,0	średnio energochłonne
71	Sienkiewicza 28	murowany 1956	mieszkalny	17 797,0	3 611,0	372,50	229,20	99,50	100%	100%	60+6	20,9	241,4	średnio energochłonne
72	Sienkiewicza 28A	murowany 1956	mieszkalny	16 828,0	3 272,3	352,30	216,70	94,00	100%	100%	74	20,9	252,0	średnio energochłonne
73	Sienkiewicza 5	murowany 1951	mieszkalny - docieplony strych	13 170,0	2 423,2	75,33		14,93	100%	100%	27+12	5,7	72,8	mało energochłonne
74	Sienkiewicza 7A	murowany 1951	mieszkalny - doc. strych	4 320,0	790,9	92,02	65,34	21,78	100%	100%	18	21,3	272,3	średnio energochłonne
75	Skłodowskiej 5A	murowany 1964	mieszkalny - ściany + dach	7 526,0	1 653,6	105,30	80,88	26,96	100%	100%	40	14,0	149,0	mało energochłonne
76	Suraska 2	murowany 1954	mieszkalny - śc. od dziedzińca, brak zgody	6 236,0	2 012,8	132,83	0,00		100%	100%	30+3	21,3	154,4	średnio energochłonne
77	Św. Boboli 41/43	murowany 1960	mieszkalny	3 270,0	614,4	69,65	50,82	16,94	0	0	14	21,3	265,3	średnio energochłonne
78	Tuwima 1/3	murowany 1968	mieszkalny - ściany + dach	11 030,0	2 200,0	235,40	214,90	83,90	100%	100%	77	21,3	250,4	średnio energochłonne
79	Tuwima 2	murowany 1963	mieszkalny - ściany + dach	3 603,0	742,5	76,74	72,60	24,20	100%	100%	20	21,3	241,9	średnio energochłonne
80	Tuwima 5	murowany 1963	mieszkalny - ściany + dach	10 604,0	2 808,8	162,35	90,48	30,16	100%	100%	52	15,3	135,3	mało energochłonne
81	Tuwima 8	murowany 1963	mieszkalny - ściany + dach	3 603,0	727,6	<b>63,00</b>	52,92	<b>17,64</b>	100%	100%	20	17,5	202,6	mało energochłonne
82	Tuwima 9	murowany 1963	mieszkalny - ściany + dach	10 604,0	2 291,1	162,63	92,79	30,93	100%	100%	52	15,3	166,1	mało energochłonne
83	Waryńskiego 29	murowany 1961	mieszkalny - ściany + dach	12 919,0	2 601,4	223,50	107,10	35,70	100%	100%	58	17,3	201,1	mało energochłonne
84	Waryńskiego 43	murowany 1961	mieszkalny - ściany + dach	16 522,0	3 294,6	285,83	167,90	56,40	100%	100%	73	17,3	203,0	mało energochłonne
85	Wąska 15	murowany 2006	mieszkalny	19 570,0	3 756,1		161,00		100%	100%	64	4,4	53,1	mało energochłonne
86	Wąska 15A	murowany 2006	mieszkalny	17 389,0	3 713,0		186,30	69,50	100%	100%	72	4,4	47,7	mało energochłonne
87	Wrocławska 49A	murowany 2003	mieszkalny	15 392,5	2 808,0	163,10	108,30	54,20	100%	100%	54	10,6	135,9	mało energochłonne
88	Wrocławska 49B	murowany 2004	mieszkalny	8 009,8	1 748,5	84,90	56,40	28,20	100%	100%	30	10,6	113,6	mało energochłonne
89	Wrocławska 49C	murowany 2004	mieszkalny	13 795,3	2 371,9	145,80	96,80	48,30	100%	100%	46	10,6	143,9	mało energochłonne
90	Wrocławska 49D	murowany 2005	mieszkalny	22 774,5	2 406,7	241,30	160,20	80,10	100%	100%	49	10,6	234,6	mało energochłonne
91	Wrocławska 49E	murowany 2006	mieszkalny	10 972,0	2 831,5	116,20	77,40	38,70	100%	100%	51	10,6	96,0	mało energochłonne

92	Wierzbowa 15	murowany 1970	mieszkalny	8 909,0	2 055,2	180,00	<b>142,29</b>	<b>51,87</b>	100%	100%	50	20,2	205,0	średnio energochłonne
93	Wierzbowa 29	murowany 1964	mieszkalny - ściany + dach	8 909,0	2 049,3	176,42	115,00	37,48	100%	100%	50	19,8	201,5	średnio energochłonne
94	Wierzbowa 29A	murowany 1964	mieszkalny - śc. zewnętrzne	11 499,0	2 512,9	198,93	149,50	38,20	100%	100%	65	17,3	185,3	mało energochłonne
95	Wierzbowa 9	murowany 1969	mieszkalny - ściany + dach	12 697,0	2 998,7	188,82	161,00	39,36	100%	100%	70	14,9	147,4	mało energochłonne
96	Włókiennicza 17	murowany 1961	mieszkalny - ściany + dach	16 988,0	3 275,0	256,36	167,90	37,65	100%	100%	73	15,1	183,2	mało energochłonne
97	Zagórna 4	murowany 1982	mieszkalny - śc. zewnętrzne	8 927,0	2 153,3	282,30	147,40	64,10	100%	100%	50	31,6	306,8	bardzo energochłonne
98	Zwycięstwa 3	murowany 1953	mieszkalny	5 365,0	1 520,8	155,70	117,80	40,10	100%	100%	36	29,0	239,6	bardzo energochłonne
99	Żabia 3	murowany 1965	mieszkalny - ściany + dach	9 130,0	2 302,4	101,24	130,00	31,77	100%	100%	60	11,1	102,9	mało energochłonne
100	Żabia 8	murowany 1965	mieszkalny - ściany + dach	9 130,0	2 243,8	105,50	130,00	34,58	100%	100%	60	11,6	110,0	mało energochłonne
101	Żabia 9	murowany 1964	mieszkalny - ściany + dach	6 958,0	1 432,0	95,00	101,30	33,80	100%	100%	32	13,7	155,3	mało energochłonne
102	Żabia 10	murowany 1965	mieszkalny - ściany + dach	9 130,0	2 249,5	155,00	130,00	61,04	100%	100%	60	17,0	161,2	mało energochłonne
103	Żabia 12	murowany 1965	mieszkalny - ściany + dach	9 130,0	246,7	162,85	130,00	60,21	100%	100%	60	17,8	1544,7	mało energochłonne
104	Żabia 14	murowany 1965	mieszkalny - ściany + dach	9 130,0	2 247,5	110,00	130,00	11,60	100%	100%	60	12,0	114,5	mało energochłonne
105	Żabia 18	murowany 1964	mieszkalny	6 958,0	1 407,3	155,00	101,30	33,80	100%	100%	34	22,3	257,7	średnio energochłonne
106	Żytnia 11	murowany 1965	mieszkalny - ściany + dach	9 130,0	2 296,1	191,13	130,00	71,40	100%	100%	60	20,9	194,8	średnio energochłonne
107	Żytnia 13	murowany 1965	mieszkalny - ściany + dach	9 130,0	2 258,0	191,14	130,00	62,36	100%	100%	60	20,9	198,1	średnio energochłonne
108	<b>Kilińskiego 12</b>	<b>tradyc. 1955</b>	<b>mieszkalny - ściany</b>	<b>4 362,0</b>	<b>812,9</b>	<b>65,32</b>	<b>50,09</b>	<b>12,22</b>	<b>100%</b>	<b>100%</b>	<b>16</b>	15,0	188,0	mało energochłonne
109	<b>Zachodnia 30A</b>	<b>murowany 2010</b>	<b>mieszkalny</b>	<b>12 195,0</b>	<b>2 362,0</b>	<b>130,00</b>	<b>187,29</b>	<b>40,00</b>	<b>100%</b>	<b>100%</b>	<b>59</b>	10,7	128,8	mało energochłonne
110	<b>Grochowa 6</b>	<b>murowany 1966</b>	<b>mieszkalny - ściany + dach</b>	<b>11 018,0</b>	<b>1 732,0</b>	<b>155,0</b>	<b>107,8</b>	<b>33,70</b>	<b>100%</b>	<b>100%</b>	<b>40</b>	14,1	209,4	mało energochłonne
	<b>Razem</b>			<b>1 135 495,9</b>	<b>239 758,6</b>	<b>20 434,1</b>	<b>14 185,3</b>	<b>5 316,7</b>			<b>4 843</b>	18,0	199,5	mało energochłonne
<b>Budynki administrowane przez P.P.U. "MARK-BUD"</b>														
1	Lipowa 24	murowany XIX	biurowy - dach - <b>docieplenie</b>	2 277,0	635,4	29,11		<b>14,00</b>	100%			12,8	107,2	mało energochłonne
<b>Budynki pozostałych Wspólnot Mieszkaniowych</b>														
1	<b>Legionowa 30</b>	<b>murow. 1997</b>	<b>mieszkalny</b>	<b>15 100,0</b>	<b>2 036,3</b>	<b>321,63</b>	<b>101,64</b>	<b>33,88</b>	<b>100%</b>	<b>100%</b>	<b>28</b>	21,3	369,6	średnio energochłonne
2	<b>Malmeda 31A</b>	<b>murowany 1952</b>	<b>mieszkalny</b>	<b>4 432,0</b>	<b>786,5</b>	<b>94,40</b>	<b>65,34</b>	<b>21,78</b>	<b>100%</b>	<b>100%</b>	<b>18</b>	21,3	280,9	średnio energochłonne
3	<b>Piłsudskiego 26</b>	<b>murowany 1959</b>	<b>mieszkalny</b>	<b>12 612,0</b>	<b>2 387,6</b>	<b>268,64</b>	<b>192,39</b>	<b>64,13</b>	<b>100%</b>	<b>100%</b>	<b>49+4</b>	21,3	263,3	średnio energochłonne
4	<b>Sienkiewicza 6</b>	<b>murowany 1954</b>	<b>mieszkalny</b>	<b>11 905,0</b>	<b>2 299,9</b>	<b>238,30</b>	<b>141,10</b>	<b>48,20</b>	<b>100%</b>	<b>100%</b>	<b>37+5</b>	20,0	242,5	średnio energochłonne
5	<b>Kraszewskiego 8</b>	<b>murow. 1995</b>	<b>mieszkalny</b>	<b>12 960,0</b>	<b>2 791,2</b>	<b>276,05</b>	<b>163,35</b>	<b>54,45</b>	<b>100%</b>	<b>100%</b>	<b>45</b>	21,3	231,4	średnio energochłonne
6	<b>Szkolna 6</b>	<b>drewniany 1885</b>	<b>mieszkalny</b>	<b>1 700,0</b>	<b>359,1</b>	<b>36,21</b>	<b>32,67</b>	<b>10,89</b>	<b>100%</b>	<b>100%</b>	<b>9</b>	21,3	236,0	średnio energochłonne
7	<b>Tuwima 1/2</b>	<b>murowany 1970</b>	<b>mieszkalny</b>	<b>3 427,0</b>	<b>591,4</b>	<b>73,00</b>	<b>10,89</b>	<b>3,63</b>	<b>100%</b>	<b>100%</b>	<b>3</b>	21,3	288,9	średnio energochłonne
8	<b>Wiejska 65</b>	<b>murowany 2008</b>	<b>mieszkalny</b>	<b>17 811,0</b>	<b>3 533,9</b>	<b>379,37</b>	<b>101,20</b>	<b>28,09</b>	<b>100%</b>	<b>100%</b>	<b>44</b>	21,3	251,2	średnio energochłonne
9	<b>Pułaskiego 99</b>	<b>OWT 1990</b>	<b>mieszkalny</b>	<b>8 282,0</b>	<b>1 931,0</b>				<b>100%</b>	<b>100%</b>	<b>32</b>	17,5	176,0	mało energochłonne
10	<b>Pułaskiego 101</b>	<b>OWT 1990</b>	<b>mieszkalny</b>	<b>6 246,0</b>	<b>1 356,0</b>	<b>400,00</b>	<b>293,80</b>	<b>127,74</b>	<b>100%</b>	<b>100%</b>	<b>32</b>	17,5	189,0	mało energochłonne
11	<b>Pułaskiego 103</b>	<b>OWT 1990</b>	<b>mieszkalny</b>	<b>8 282,0</b>	<b>1 928,0</b>				<b>100%</b>	<b>100%</b>	<b>29</b>	17,5	176,3	mało energochłonne
12	<b>Skłodowskiej 24</b>	<b>murowany 1939</b>	<b>mieszkalny</b>	<b>1 644,0</b>	<b>329,7</b>	<b>32,00</b>	<b>14,53</b>	<b>14,53</b>	<b>100%</b>	<b>100%</b>	<b>4</b>	19,5	227,2	średnio energochłonne
13	<b>Pogodna 4</b>	<b>murowany</b>	<b>użytkowy</b>											
14	<b>Sienkiewicza 3</b>	<b>murowany</b>	<b>użytkowy - wydzierżawiony</b>											
15	<b>Mieszka I 12</b>			<b>1 050,0</b>	<b>300,0</b>	<b>15,75</b>					<b>0</b>	15,0	122,9	mało energochłonne
16	<b>Grottgera 2B</b>	<b>tradyc. 1959</b>	<b>mieszkalny</b>	<b>6 375,0</b>	<b>1 157,0</b>	<b>100,00</b>	<b>20,00</b>	<b>20,00</b>	<b>100%</b>	<b>100%</b>	<b>26</b>	15,7	202,3	mało energochłonne
	<b>Razem</b>			<b>111 826,0</b>	<b>21 787,5</b>	<b>2 235,3</b>	<b>1 136,9</b>	<b>427,3</b>			<b>270</b>	20,0	240,1	średnio energochłonne
	<b>Razem Wspólnoty Mieszkaniowe</b>			<b>2 894 254,4</b>	<b>642 927,3</b>	<b>45 822,9</b>	<b>28 009,1</b>	<b>11 963,2</b>			<b>11 331</b>	15,8	166,8	mało energochłonne
	<b>OGÓŁEM</b>			<b>19 050 161,3</b>	<b>4 224 780,7</b>	<b>287 530,7</b>	<b>228 472,4</b>	<b>100 881,0</b>			<b>79 863</b>	15,1	159,3	mało energochłonne

**UWAGA: Pismem pogrubionym i pochyłym zaznaczono dane, które po roku 2012 uległy zmianie i zostały skorygowane przez właścicieli budynków.**



## CHARAKTERYSTYKA BUDOWNICTWA WIELORODZINNEGO - nowe obiekty

Lp.	Adres	Technologia i rok wykonania	Rodzaj budynku i opis docieplenia	Kubatura	Powierzchnia	Zap. na moc dla c.o.	Zap. na moc dla c.w.u. max.	Zap. na moc dla c.w.u. śr.	Zawory termost.	Wodom. c.w.u.	Liczba mieszkań	Wsp. q <sub>v</sub>	Wsp. E	Ocena energochłonności budynku
				[m <sup>3</sup> ]	[m <sup>2</sup> ]	[kW]	[kW]	[kW]	[%]	[%]	[szt.]	[W/m <sup>3</sup> ]	[kWh/rok m <sup>2</sup> ]	
1	2	3	4	5	6	7	8	9	10	11	12	13	14	15
<b>Białostocka Spółdzielnia Mieszkaniowa</b>														
1	Olsztyńska 3	2013		10 984,6	3 051,3	142,80	88,40	27,40	100%	100%		13,0	109,5	mało energochłonne
2	Olsztyńska 5	2013		4 615,4	1 282,1	60,00	50,80	13,10	100%	100%		13,0	109,5	mało energochłonne
3	Białostoczek 36	2013		4 769,2	1 324,8	62,00	54,87	14,60	100%	100%		13,0	109,5	mało energochłonne
4	Zagumienna 38	2013		6 461,5	1 794,9	84,00	57,90	15,60	100%	100%		13,0	109,5	mało energochłonne
5	Zagumienna 40	2013		8 188,5	2 274,6	106,45	75,90	22,40	100%	100%		13,0	109,5	mało energochłonne
6	Zagumienna 52	2013		6 530,8	1 814,1	84,90	55,50	14,90	100%	100%		13,0	109,5	mało energochłonne
7	Zagumienna 54	2013		4 223,1	1 173,1	54,90	33,10	7,50	100%	100%		13,0	109,5	mało energochłonne
8	Nowogródzka	2014		12 307,7	3 418,8	160,00	180,00	72,80	100%	100%		13,0	109,5	mało energochłonne
9	Waryńskiego 34	2015		7 925,4	2 201,5	103,03	85,72	26,51	100%	100%		13,0	109,5	mało energochłonne
	<b>Razem</b>			<b>66 006,2</b>	<b>18 335,0</b>	<b>858,08</b>	<b>682,19</b>	<b>214,81</b>				<b>13,0</b>	<b>109,5</b>	<i>mało energochłonne</i>
<b>Spółdzielnia Mieszkaniowa "Rodzina Kolejowa"</b>														
1	Gajowa 68/1	2012	(W I + W II)	16 753,1	4 653,6	217,79	8,70	3,00	100%	100%		13,0	109,5	mało energochłonne
2	Gajowa 74	2012		15 052,3	4 181,2	195,68	208,00	81,00	100%	100%		13,0	109,5	mało energochłonne
3	Gajowa 76	2012		11 289,2	3 135,9	146,76	175,00	64,00	100%	100%		13,0	109,5	mało energochłonne
4	Gajowa 78	2012		11 289,2	3 135,9	146,76	175,00	64,00	100%	100%		13,0	109,5	mało energochłonne
5	Gajowa 75	2014		6 538,5	1 816,2	85,00	0,00	0,00	100%	100%		13,0	109,5	mało energochłonne
6	Kalinowa 7	2014		200 222,3	55 617,3	2 602,89	1 059,93	379,53	100%	100%		13,0	109,5	mało energochłonne
7	Dziesięciny 5	2014	W I	113 547,7	31 541,0	1 476,12	1 049,85	349,52	100%	100%		13,0	109,5	mało energochłonne
8	Herberta 18	2014		7 582,0	2 093,2	94,75	90,83	26,88	100%	100%		12,5	105,9	mało energochłonne
9	Dziesięciny 43	2015		160 547,7	44 596,6	2 087,12	952,27	343,06	100%	100%		13,0	109,5	mało energochłonne
10	Kołontaja	2013	bud. 4	8 461,5	2 350,4	110,00	65,00	25,00	100%	100%		13,0	109,5	mało energochłonne
11	Herberta	2015	bud. 7	19 230,8	5 341,9	250,00	110,00	50,00	100%	100%		13,0	109,5	mało energochłonne
	<b>Razem</b>			<b>570 514,3</b>	<b>158 463,3</b>	<b>7 412,87</b>	<b>3 894,58</b>	<b>1 385,99</b>				<b>13,0</b>	<b>109,5</b>	<i>mało energochłonne</i>
<b>Spółdzielnia Mieszkaniowa "Budowlani"</b>														
1	Pułaskiego 91	2012		8 815,8	2 050,2	134,00	107,83	33,70	100%	100%		15,2	153,0	mało energochłonne
<b>Spółdzielnia Budowlano - Mieszkaniowa "Wielkoblukowa"</b>														
1	Kręta 6	2012		6 769,2	1 574,2	88,00	121,52	39,51	100%	100%		13,0	130,8	mało energochłonne
2	Kręta 8	2012		6 307,7	1 466,9	82,00	107,57	33,62	100%	100%		13,0	130,8	mało energochłonne
3	Kręta 8/1	2012		7 423,1	1 726,3	96,50	121,52	39,51	100%	100%		13,0	130,8	mało energochłonne
4	Wiejska 76	2012		21 538,5	5 008,9	280,00	277,34	117,68	100%	100%		13,0	130,8	mało energochłonne
5	Wiejska 78	2012		8 615,4	2 003,6	112,00	146,16	50,44	100%	100%		13,0	130,8	mało energochłonne
6	Kraszewskiego 30	2012		10 043,8	2 335,8	130,57	0,00	0,00	100%	0%		13,0	130,8	mało energochłonne
7	Wasilkowska 1	2012		13 076,9	3 041,1	170,00	0,00	0,00	100%	0%		13,0	130,8	mało energochłonne
8	Wiejska 60	2013		10 938,5	2 543,8	142,20	188,50	70,61	100%	100%		13,0	130,8	mało energochłonne
9	Wiejska 62	2013		16 884,6	3 926,7	219,50	202,75	77,75	100%	100%		13,0	130,8	mało energochłonne
10	Wiejska 68	2013		15 638,5	3 636,9	203,30	194,37	73,55	100%	100%		13,0	130,8	mało energochłonne
11	Wiejska 70	2013		12 461,5	2 898,0	162,00	165,11	59,26	100%	100%		13,0	130,8	mało energochłonne
	<b>Razem</b>			<b>129 697,7</b>	<b>30 162,3</b>	<b>1 686,07</b>	<b>1 524,84</b>	<b>561,93</b>				<b>13,0</b>	<b>130,8</b>	<i>mało energochłonne</i>
<b>Komunalne Towarzystwo Budownictwa Społecznego</b>														
1	KEN 38	2013		17 969,2	4 178,9	233,60	259,00	107,50	100%	100%		13,0	130,8	mało energochłonne

2	KEN 38 A	2014		7 092,3	1 649,4	92,20	148,80	51,70	100%	100%		13,0	130,8	mało energochłonne
3	KEN 38 B	2015		14 715,4	3 422,2	191,30	249,70	102,50	100%	100%		13,0	130,8	mało energochłonne
4	KEN 4A	2014		10 814,0	2 771,9	140,58	188,50	70,61	100%	100%		13,0	118,7	mało energochłonne
5	Kołontaja	2013	bud. 1	28 461,5	6 619,0	370,00	110,00	57,00	100%	100%		13,0	130,8	mało energochłonne
6	Kołontaja	2015	bud. 2	24 615,4	5 724,5	320,00	90,00	42,00	100%	100%		13,0	130,8	mało energochłonne
	<b>Razem</b>			<b>103 667,8</b>	<b>24 365,8</b>	<b>1 347,68</b>	<b>1 046,00</b>	<b>431,31</b>				<b>13,0</b>	<b>129,4</b>	<i>mało energochłonne</i>
<b>Budynki Zarządu Mienia Komunalnego</b>														
1	Borsucza 8	tradyc. 2012	mieszkalny	8 276,5	1 782,0	79,59	117,27	39,77	100%	100%	36	9,6	104,5	mało energochłonne
2	Borsucza 10	tradyc. 2012	mieszkalny	13 743,0	2 686,0	119,00	156,10	57,18	100%	100%	51	8,7	103,7	mało energochłonne
3	Klepacka 16	tradyc. 2014	mieszkalny	3 421,0	824,6	53,03	81,00	23,00	100%	100%	20	15,5	150,5	mało energochłonne
4	Klepacka 16A	tradyc. 2014	mieszkalny	3 421,0	824,6	53,03	81,00	23,00	100%	100%	20	15,5	150,5	mało energochłonne
5	Klepacka 16B	tradyc. 2014	mieszkalny	3 421,0	824,6	53,03	81,00	23,00	100%	100%	20	15,5	150,5	mało energochłonne
6	Bema 100 C	tradyc. 2015	mieszkalny	16 514,0	3 310,0	225,10	251,31	103,22	100%	100%	70	13,6	159,1	mało energochłonne
7	Waszyngtona 8	2013		2 000,0	500,0	31,00	46,25	9,10	100%	100%	8	15,5	145,1	mało energochłonne
8	Jesienna 2	2013		3 357,4	839,4	52,04	52,66	13,06	100%	100%	20	15,5	145,1	mało energochłonne
9	Jesienna 2A	2014		3 857,4	964,4	59,79	58,96	15,17	100%	100%	20	15,5	145,1	mało energochłonne
10	Warszawska 13	2013		4 627,7	1 156,9	71,73	53,38	14,11	100%	100%	25	15,5	145,1	mało energochłonne
11	Św. Rocha 3	2012	W 2	5 600,0	1 400,0	86,80	58,70	58,70	100%	100%	24	15,5	145,1	mało energochłonne
12	Mieszka I 8C	2013		9 073,5	2 268,4	140,64	90,74	30,24	100%	100%	39	15,5	145,1	mało energochłonne
13	Pułaskiego 85	2014		5 090,3	1 272,6	78,90	114,53	36,54	100%	100%	22	15,5	145,1	mało energochłonne
14	Bema	2013	bud. A	16 193,5	4 048,4	251,00	105,00	45,00	100%	100%	70	15,5	145,1	mało energochłonne
15	Bema	2014	bud. B	7 612,9	1 903,2	118,00	67,00	25,00	100%	100%	33	15,5	145,1	mało energochłonne
	<b>Razem</b>			<b>106 209,4</b>	<b>24 605,0</b>	<b>1 472,7</b>	<b>1 414,9</b>	<b>516,1</b>			<b>478</b>	<b>13,9</b>	<b>140,1</b>	<i>mało energochłonne</i>
<b>53</b>			<b>RAZEM SPÓŁDZIELNIE MIESZKANIOWE</b>	<b>984 911,2</b>	<b>257 981,5</b>	<b>12 911,4</b>	<b>8 670,3</b>	<b>3 143,8</b>			<b>478</b>			
<b>WSPÓLNOTY MIESZKANIOWE</b>														
<b>Budynki administrowane przez Zespół Zarządców Nieruchomości Sp. z o.o.</b>														
1	Żytnia 16	murowany 2015	mieszkalno - użytkowy	6 534,3	1 201,1	78,77	82,14	27,38	100%	100%	21	12,1	153,5	mało energochłonne
2	Nowowarszawska 73B	murowany 2014	mieszkalny	524,2	109,8	8,13	15,00	5,00	100%	100%	2	15,5	173,2	mało energochłonne
3	Nowowarszawska 73C	murowany 2014	mieszkalny	524,2	109,8	8,13	15,00	5,00	100%	100%	2	15,5	173,2	mało energochłonne
4	Nowowarszawska 73D	murowany 2014	mieszkalny	524,2	109,8	8,13	15,00	5,00	100%	100%	2	15,5	173,2	mało energochłonne
5	Nowowarszawska 73E	murowany 2014	mieszkalny	524,2	113,3	8,13	15,00	5,00	100%	100%	2	15,5	167,8	mało energochłonne
6	Nowowarszawska 73F	murowany 2014	mieszkalny	524,2	109,8	8,13	15,00	5,00	100%	100%	2	15,5	173,2	mało energochłonne
7	Spacerowa 8	murowany 2013	mieszkalny	12 595,9	1 979,6	177,50	151,10	52,66	100%	100%	35	14,1	209,8	mało energochłonne
	<b>Razem</b>			<b>21 751,3</b>	<b>3 733,2</b>	<b>296,9</b>	<b>308,2</b>	<b>105,0</b>			<b>66</b>	<b>13,6</b>	<b>186,1</b>	<i>mało energochłonne</i>
<b>Budynki administrowane przez Socha Nieruchomości Sp. K.</b>														
1	Jana Pawła II 59C	murowany 2013	mieszkalno - użytkowy	24 899,0	3 936,0	269,91	225,28	89,32	100%	100%	80	10,8	160,5	mało energochłonne
2	Jana Pawła II 59D	murowany 2013	mieszkalno - użytkowy	24 899,0	3 936,0	256,10	224,50	89,10	100%	100%	80	10,3	152,3	mało energochłonne
3	Jana Pawła II 72	murowany 2013	mieszkalno - użytkowy	28 443,0	7 050,0	509,00	307,54	134,82	100%	100%	114	17,9	169,0	mało energochłonne
4	Ogrodowa 7	murowany 2013	mieszkalny	15 060,0	4 438,0	138,08	190,91	71,62	100%	100%	48	9,2	72,8	mało energochłonne
5	Sobieskiego 13	murowany 2013	mieszkalno - użytkowy	24 353,0	3 483,0	277,50	157,38	55,61	100%	100%	53	11,4	186,5	mało energochłonne
6	Swobodna 26	murowany 2014	mieszkalno - użytkowy	13 628,0	1 927,0	148,40	172,93	63,02	100%	100%	32	10,9	180,2	mało energochłonne
7	Świerkowa 24	murowany 2013	mieszkalno - użytkowy	9 417,0	1 386,0	93,00	92,90	27,70	100%	100%	27	9,9	157,0	mało energochłonne
8	1000 - Lecia P.P. 10	murowany 2013	mieszkalno - użytkowy	92 950,0	14 768,0	878,00	528,00	179,00	100%	100%	149	9,4	139,1	mało energochłonne
	<b>Razem</b>			<b>233 649,0</b>	<b>40 924,0</b>	<b>2 570,0</b>	<b>1 899,4</b>	<b>710,2</b>			<b>583</b>	<b>11,0</b>	<b>147,0</b>	<i>mało energochłonne</i>
<b>Budynki administrowane przez P.P.U.H. „KOMBINAT BUDOWLANY” SP. Z O.O.</b>														
1	1000 - Lecia P. P. 58	tradyc. 2012	mieszkalny	13 278,0	3 016,0	221,10	226,88	90,60	100%	100%	61	16,7	171,6	mało energochłonne
2	Krakowska 7	tradyc. 2013	mieszkalny	6 075,0	1 292,4	109,70	74,69	20,92	100%	100%	16	18,1	198,6	średnio energochłonne

3	Krakowska 7A	tradyc. 2013	mieszkalny	22 329,2	4 375,8	257,60	259,03	107,43	100%	100%	16	11,5	137,8	mało energochłonne
4	I Armii W. Polskiego 37	tradyc. 2014	mieszkalny	33 400,0	5 600,0	347,0	379,0	178,00	100%	100%	121	10,4	145,0	mało energochłonne
5	I Armii W. Polskiego 35A	tradyc. 2014	mieszkalny	6 957,0	3 081,0	106,22	111,00	35,00	100%	100%	33	15,3	80,7	mało energochłonne
6	1000 - lecia P. P. 60	tradyc. 2014	mieszkalny	30 967,0	7 941,8	358,00	295,97	127,93	100%	100%	98	11,6	105,5	mało energochłonne
7	Kawaleryjska 3	tradyc. 2015	mieszkalny	14 400,0	2 320,4	140,50	212,65	82,75	100%	100%	47	9,8	141,7	mało energochłonne
8	Stalowa 5	tradyc. 2015	mieszkalny	22 731,2	8 777,5	476,78	411,64	198,38	100%	100%	144	21,0	127,1	średnio energochłonne
	<b>Razem</b>			<b>150 137,4</b>	<b>36 404,9</b>	<b>2 016,9</b>	<b>1 970,9</b>	<b>841,0</b>			<b>536</b>	<b>13,4</b>	<b>129,7</b>	<i>mało energochłonne</i>
<b>Budynki administrowane przez BiG s.c. Zarządzanie Nieruchomościami</b>														
1	Pułaskiego 17	cegła 1999	mieszkalno - usług.	21 845,0	7 509,3	300,00	135,00	43,00	100%	100%	79	13,7	93,5	mało energochłonne
2	Kisiela 15, 17	miesz. tradyc.	mieszkalny	19 830,0	5 507,1	234,65	123,00		100%	100%	76	11,8	99,7	mało energochłonne
3	Andrukiewiczza 9		mieszkalny	12 694,0	2 589,7	134,99	44,25		100%	100%	44	10,6	122,0	mało energochłonne
4	Zachodnia 32A		mieszkalny	13 268,0	2 398,0	120,05	38,95		100%	100%	51	9,0	117,2	mało energochłonne
5	Zachodnia 28A		mieszkalny	12 660,0	2 322,0	143,59	43,36		100%	100%	59	11,3	144,7	mało energochłonne
6	Mickiewiczza 7		mieszkalny	10 077,0	2 977,5	81,50	26,90		100%	100%	23	8,1	64,1	mało energochłonne
	<b>Razem</b>			<b>90 374,0</b>	<b>23 303,6</b>	<b>1 014,8</b>	<b>411,5</b>	<b>43,0</b>			<b>332</b>	<b>11,2</b>	<b>101,9</b>	<i>mało energochłonne</i>
<b>Budynki administrowane przez LM Nieruchomości</b>														
1	Częstochowska 23	cegła 1900	mieszkalny	2 915,6	647,9	68,52	33,00	12,50	100%	100%	14	23,5	247,5	średnio energochłonne
2	Kalinowskiego 8A	cegła silikat.1963	mieszkalny - ściany zewn.	3 802,0	809,0	87,07	76,00	21,00	100%	99%	18	22,9	251,9	średnio energochłonne
3	Legionowa 4	cegła 1952	mieszkalny - ściany zewn., fund.,okna	3 980,0	711,6	75,66	28,00	11,00	100%	100%	15	19,0	248,8	średnio energochłonne
4	Legionowa 6	cegła 1956	mieszkalny - ściany zewn.,okna	6 384,0	1 142,0	133,60	64,00	18,00	100%	100%	15	20,9	273,8	średnio energochłonne
5	Lipowa 45	cegła 1952	mieszkalny - ściany zewn., okna	8 162,6	1 669,4	118,81	59,00	15,00	100%	100%	18	14,6	166,6	mało energochłonne
6	Malmeda 13B	murowany 1951	mieszkalny	6 572,0	1 143,2	137,24	81,00	23,00	100%	100%	21	20,9	280,9	średnio energochłonne
7	Piasta 10	silikat. 2001	mieszkalny	4 165,0	712,4	70,00	50,00	11,30	100%	100%	16	16,8	229,9	mało energochłonne
8	Sienkiewiczza 2	cegła ceram. 1952	mieszkalny - termomodernizacja	7 526,0	1 632,0	125,00	71,00	23,00	100%	100%	28	16,6	179,2	mało energochłonne
9	Skłodowskiej 9A	cegła 1964	mieszkalny - termomodernizacja	7 516,0	1 631,0	117,20	139,00	46,00	100%	100%	39	15,6	168,2	mało energochłonne
10	Skłodowskiej 11	cegła 1962	mieszkalny - termomodernizacja	10 170,0	2 213,0	130,00	194,00	41,00	100%	100%	40	12,8	137,5	mało energochłonne
11	Św. Mikołaja 6	cegła 1959	mieszkalny	6 818,0	1 356,0	118,98	108,00	34,00	100%	100%	26	17,5	205,3	mało energochłonne
12	Św. Mikołaja 7	cegła 1964	mieszkalny	6 405,0	1 356,0	100,52	73,00	28,00	100%	100%	29	15,7	173,5	mało energochłonne
13	Św. Rocha 7	cegła ceram. 1947	mieszkalny - docieplenie	9 837,0	1 564,6	169,20	155,00	57,00	100%	100%	21	17,2	253,1	mało energochłonne
14	Świętojańska 8	murowany 2000	mieszkalny	5 719,0	1 338,7	70,00	30,00	6,70	100%	100%	20	12,2	122,4	mało energochłonne
15	Świętojańska 18	cegła 1929	mieszkalny - termomodernizacja	4 057,0	726,6	60,94	55,00	37,00	100%	100%	8	15,0	196,3	mało energochłonne
16	Warszawska 42 A	tradyc. 1998	mieszkalny	7 892,0	1 289,0	92,64	108,00	34,00	100%	100%	25	11,7	168,2	mało energochłonne
17	Warszawska 70	cegła 1999	mieszkalny	5 101,0	371,0	65,00	65,00	17,00	100%	100%	16	12,7	410,0	mało energochłonne
18	Waszyngtona 6	cegła 1965	mieszkalny - termomodernizacja	5 101,0	371,0	65,00	110,00	35,00	100%	100%	25	12,7	410,0	mało energochłonne
19	Skłodowskiej 9	cegła 1964	mieszkalny - termomodernizacja	7 526,0	1 629,0	117,20	154,00	53,00	100%	100%	40	15,6	168,4	mało energochłonne
20	Skłodowskiej 5	cegła 1964	mieszkalny - termomodernizacja	7 526,0	1 632,0	85,39	139,00	46,00	100%	100%	40	11,3	122,4	mało energochłonne
21	Konopnickiej 12 C	tradyc. 2000	mieszkalny	9 996,0	2 287,0	109,25	135,00	45,00	100%	100%	37	10,9	111,8	mało energochłonne
22	Bacieczki 219	murowany 1995	mieszkalny - docieplenie	23 152,0	4 498,7	206,00	95,00	33,00	100%	100%	72	8,9	107,2	mało energochłonne
23	Bema 93	OWT 1974	mieszkalny - ściany, dach	21 927,0	5 514,0	350,00	453,00	181,00	100%	100%	120	16,0	148,5	mało energochłonne
24	Bema 95	OWT 1974	mieszkalny - docieplenie	21 927,0	5 514,0	361,00	151,00	57,00	100%	100%	120	16,5	153,2	mało energochłonne
25	Kopernika 5 A	OWT 1976	mieszkalny - docieplenie	17 194,0	3 995,0	312,12	304,00	134,00	100%	100%	88	18,2	182,8	średnio energochłonne
26	Pogodna 35	murowany 2009	mieszkalny	6 999,5	2 048,0	80,00	60,00	20,00	100%	100%	20	11,4	91,4	mało energochłonne
27	Sobieskiego 26A	murowany 1967	mieszkalny - termomodernizacja	16 457,0	3 733,0	187,04	159,00	59,00	100%	100%	90	11,4	117,3	mało energochłonne
28	Magnoliowa 11 A	OWT 2007	mieszkalny - szczyty	19 350,0	4 226,6	357,98	135,00	43,00	100%	100%	73	18,5	198,2	średnio energochłonne
29	Młynowa 17	murowany 1920	mieszkalny - ściany, okna	6 400,0	1 184,8	108,00	34,00	11,00	100%	100%	10	16,9	213,3	mało energochłonne
30	Św. Rocha 6	cegła 1999	mieszkalny	6 644,0	1 274,0	159,08	13,00	13,00	100%	100%	25	23,9	292,2	średnio energochłonne
31	Rzemieślnicza 35	2015	mieszkalny	4 289,1	934,5	62,60	24,01	12,00	100%	100%	24	14,6	156,8	mało energochłonne
32	Słonimska 56	2015	mieszkalny	8 358,4	1 857,4	129,56	139,00	46,00	100%	100%	40	15,5	163,2	<i>mało energochłonne</i>
33	Łącznikowa 26, 28, 30	murowany 2013	mieszkalny	11 701,4	2 600,3	181,37	70,00	24,00	100%	100%	22	15,5	163,2	<i>mało energochłonne</i>

34	Zaulek Podlaski 1	2015	mieszkalny	2 826,0	529,3	45,00	38,00	15,00	100%	100%	8	15,9	199,0	mało energochłonne
	<b>Razem</b>			<b>304 396,6</b>	<b>64 142,0</b>	<b>4 657,0</b>	<b>3 602,0</b>	<b>1 262,5</b>			<b>1223</b>	<b>15,3</b>	<b>169,9</b>	<i>mało energochłonne</i>
<b>Budynki administrowane przez E. Kowalczuk „Administrowanie Nieruchomościami”</b>														
1	Mickiewicza 83	2013		9 170,0	2 203,0	162,00	106,50	35,50	100%	100%	36	17,7	172,1	mało energochłonne
2	Mławska 4	2015		14 080,0	3 082,0	167,00	169,70	61,50	100%	100%	51	11,9	46,7	mało energochłonne
	<b>Razem</b>			<b>23 250,0</b>	<b>5 285,0</b>	<b>329,0</b>	<b>276,2</b>	<b>97,0</b>			<b>87</b>	<b>14,2</b>	<b>145,7</b>	<i>mało energochłonne</i>
<b>Budynki pozostałych Wspólnot Mieszkańczych</b>														
1	Piasta 152	2012	mieszkalny	12 550,0	3 135,4	131,40	137,17	46,34	100%	100%		10,5	98,1	mało energochłonne
2	Łąkowa 19	2012	mieszkalny	6 093,1	1 305,0	68,00	69,80	18,96	100%	100%		11,2	121,9	mało energochłonne
3	Transportowa 11	2012	mieszkalny	24 830,0	6 477,4	261,00	298,78	129,76	100%	100%		10,5	94,3	mało energochłonne
4	Leszczyńska 49	2012	mieszkalny	8 935,0	1 304,5	102,49	97,48	29,49	100%	100%		11,5	183,9	mało energochłonne
5	Kręta 2	2012	mieszkalny	48 801,7	6 791,8	687,00	370,98	171,98	100%	100%		14,1	236,7	mało energochłonne
6	Ślusarska 18	2012	mieszkalny	57 450,0	3 959,2	630,04	597,30	324,40	100%	100%		11,0	372,4	mało energochłonne
7	Słonimska 3	2012	mieszkalny	12 538,0	2 059,1	156,59	146,51	50,56	100%	100%		12,5	178,0	mało energochłonne
8	Warmińska 29	2012	mieszkalny	9 714,5	2 168,9				100%	100%				
9	Warmińska 31	2012	mieszkalny	10 238,1	2 261,2	207,00	199,00	76,00	100%	100%		10,4	109,3	mało energochłonne
10	Żeromskiego 1B	2013	mieszkalny	49 454,6	6 951,9	523,00	278,84	118,52	100%	100%		10,6	176,1	mało energochłonne
11	Ryska 3A	2013	mieszkalny	38 100,8	5 428,9				100%	100%				
12	Ryska 3B	2013	mieszkalny	21 992,5	1 627,6	477,00	389,90	184,80	100%	100%		7,9	158,2	mało energochłonne
13	Waszyngtona 26	2013	mieszkalny	19 753,0	2 490,3	153,00	118,70	38,30	100%	100%		7,7	143,8	mało energochłonne
14	Waszyngtona 26A	2013	mieszkalny	12 580,0	1 740,7	108,00	100,70	30,80	100%	100%		8,6	145,2	mało energochłonne
15	42 Pułku Piechoty 127	2013	mieszkalny	20 950,0	5 190,5	252,00	199,00	76,00	100%	100%		12,0	113,6	mało energochłonne
16	42 Pułku Piechoty 35	2013	mieszkalny	16 506,7	3 477,3	176,00	183,82	68,25	100%	100%		10,7	118,4	mało energochłonne
17	Mazowiecka 48	2013	mieszkalny	16 959,5	2 703,2	163,80	110,22	32,75	100%	100%		9,7	141,8	mało energochłonne
18	Piotrowska 2A	2013	mieszkalny	10 181,0	1 677,9	170,00	190,00	74,00	100%	100%		16,7	237,1	mało energochłonne
19	Sobieskiego 13	2013	mieszkalny	24 353,0	5 842,7	277,50	157,38	55,61	100%	100%		11,4	111,1	mało energochłonne
20	Swobodna 29	2014	mieszkalny	13 628,2	1 906,6	153,00	117,40	39,80	100%	100%		11,2	187,8	mało energochłonne
21	42 Pułku Piechoty 125	2014	mieszkalny	15 510,0	3 927,3	193,00	139,00	53,00	100%	100%		12,4	115,0	mało energochłonne
22	42 Pułku Piechoty 123	2014	mieszkalny	9 730,0	2 368,8	103,00	140,00	48,00	100%	100%		10,6	101,8	mało energochłonne
23	42 Pułku Piechoty 129	2014	mieszkalny	14 680,0	3 589,3	167,00	196,00	75,00	100%	100%		11,4	108,9	mało energochłonne
24	Zachodnia 2G	2014	mieszkalny	56 799,4	6 801,8	603,99	340,27	154,25	100%	100%		10,6	207,8	mało energochłonne
25	Kijowska 7	2014	mieszkalny	36 202,7	10 236,8	432,50	256,72	106,17	100%	100%		11,9	98,9	mało energochłonne
26	Zachodnia 14B	2014	mieszkalny	14 488,8	2 323,2	125,99	132,44	44,24	100%	100%	52	8,7	126,9	mało energochłonne
27	I Armii W. Pol. 43	2014	mieszkalny	14 714,0	2 470,6	179,90	149,64	52,32	100%	100%	55	12,2	170,4	mało energochłonne
28	Fabryczna 8	2014	mieszkalny	8 899,3	3 170,0	242,60	173,20	63,20	100%	100%	46	27,3	179,1	bardzo energochłonne
29	Ogrodnia 3	2014	mieszkalny	4 126,6	1 243,1	89,20	107,80	33,70	100%	100%	24	21,6	167,9	średnio energochłonne
30	Sienkiewicza 63A	2013	mieszkalny	6 909,7	1 158,8	100,00	86,00	25,00	100%	100%	18	14,5	202,0	mało energochłonne
31	Atlasowa 1	2013	mieszkalny	4 096,0	1 018,0	43,00	66,25	17,69	100%	100%	12	10,5	98,9	mało energochłonne
32	Atlasowa 2	2013	mieszkalny	4 096,0	1 018,0	43,00	66,25	17,69	100%	100%	12	10,5	98,9	mało energochłonne
33	Atlasowa 3	2013	mieszkalny	4 096,0	1 018,0	43,00	66,25	17,69	100%	100%	12	10,5	98,9	mało energochłonne
34	Atlasowa 4	2015	mieszkalny	4 096,0	1 018,0	43,00	66,25	17,69	100%	100%	12	10,5	98,9	mało energochłonne
35	Atlasowa 5	2015	mieszkalny	4 096,0	1 018,0	43,00	66,25	17,69	100%	100%	12	10,5	98,9	mało energochłonne
36	Atlasowa 6	2015	mieszkalny	4 096,0	1 018,0	43,00	66,25	17,69	100%	100%	12	10,5	98,9	mało energochłonne
37	Atlasowa 7	2015	mieszkalny	4 096,0	1 018,0	43,00	66,25	17,69	100%	100%	12	10,5	98,9	mało energochłonne
38	Atlasowa 8	2015	mieszkalny	4 096,0	1 018,0	43,00	66,25	17,69	100%	100%	12	10,5	98,9	mało energochłonne
39	Atlasowa 9	2015	mieszkalny	4 096,0	1 018,0	43,00	66,25	17,69	100%	100%	12	10,5	98,9	mało energochłonne
40	Atlasowa 10	2015	mieszkalny	4 096,0	1 018,0	43,00	66,25	17,69	100%	100%	12	10,5	98,9	mało energochłonne

41	Atlasowa 11	2015	mieszkalny	4 096,0	1 018,0	43,00	66,25	17,69	100%	100%	12	10,5	98,9	mało energochłonne
42	Atlasowa 12	2015	mieszkalny	4 096,0	1 018,0	43,00	66,25	17,69	100%	100%	12	10,5	98,9	mało energochłonne
43	Atlasowa 13	2015	mieszkalny	4 096,0	1 018,0	43,00	66,25	17,69	100%	100%	12	10,5	98,9	mało energochłonne
44	Atlasowa 14	2015	mieszkalny	4 096,0	1 018,0	43,00	66,25	17,69	100%	100%	12	10,5	98,9	mało energochłonne
45	Atlasowa 15	2015	mieszkalny	4 096,0	1 018,0	43,00	66,25	17,69	100%	100%	12	10,5	98,9	mało energochłonne
46	Atlasowa 16	2015	mieszkalny	4 096,0	1 018,0	43,00	66,25	17,69	100%	100%	12	10,5	98,9	mało energochłonne
47	Atlasowa 17	2015	mieszkalny	4 096,0	1 018,0	43,00	66,25	17,69	100%	100%	12	10,5	98,9	mało energochłonne
48	Atlasowa 18	2015	mieszkalny	4 096,0	1 018,0	43,00	66,25	17,69	100%	100%	12	10,5	98,9	mało energochłonne
49	Atlasowa 19	2015	mieszkalny	4 096,0	1 018,0	43,00	66,25	17,69	100%	100%	12	10,5	98,9	mało energochłonne
50	Atlasowa 20	2015	mieszkalny	4 096,0	1 018,0	43,00	66,25	17,69	100%	100%	12	10,5	98,9	mało energochłonne
51	Atlasowa 21	2015	mieszkalny	4 096,0	1 018,0	43,00	66,25	17,69	100%	100%	12	10,5	98,9	mało energochłonne
52	Atlasowa 22	2015	mieszkalny	4 096,0	1 018,0	43,00	66,25	17,69	100%	100%	12	10,5	98,9	mało energochłonne
53	Herberta 14	2014	mieszkalny	8 223,6	1 889,1	95,10	90,83	26,88	100%	100%	24	11,6	117,8	mało energochłonne
54	Herberta 16	2014	mieszkalny	8 223,6	1 889,1	95,10	90,83	26,88	100%	100%	24	11,6	117,8	mało energochłonne
55	Transportowa 2B	2014	Sonata Park - mieszkalny	58 616,1	10 222,8	908,50	443,66	218,55	100%	100%	219	15,5	208,0	mało energochłonne
56	Transportowa 2C	2015	Sonata Park - mieszkalny	23 441,5	3 917,6	354,50	206,83	79,86	100%	100%	78	15,1	211,8	mało energochłonne
57	Waszyngtna 38	2015	mieszkalny	24 872,1	3 558,8	282,70	164,60	59,00	100%	100%	55	11,4	185,9	mało energochłonne
58	42 Pułku Piechoty 131	2015	mieszkalny	21 425,0	5 269,7	242,56	213,30	83,00	100%	100%		11,3	107,7	mało energochłonne
59	42 Pułku Piechoty 131A	2015	mieszkalny	23 357,0	4 971,2	207,00	238,10	96,00	100%	100%		8,9	97,4	mało energochłonne
60	Słonimska 56	2015	mieszkalny	10 107,5	2 634,5	193,29	148,56	51,58	100%	100%		19,1	171,7	średnio energochłonne
61	Zachodnia 2F	2015	mieszkalny	24 893,0	5 050,0	484,50	270,08	113,48	100%	100%		19,5	224,5	średnio energochłonne
62	Jana Pawła II 59E	2015	mieszkalny	24 367,0	5 165,9	401,63	271,93	114,74	100%	100%		16,5	181,9	mało energochłonne
63	Młynowa 38	2015	mieszkalny	39 176,4	13 078,1	457,60	292,89	126,39	100%	100%		11,7	81,9	mało energochłonne
64	Kaczorowskiego 7	2015	mieszkalny	105 819,0	24 423,1	1 487,25	691,00	317,32	100%	100%		14,1	142,5	mało energochłonne
65	Sybiraków 3	2016	mieszkalny	35 657,0	5 443,3	342,50	230,08	91,84	100%	100%	95	9,6	147,2	mało energochłonne
66	Boboli 97	2016	mieszkalny	9 294,0	2 493,7	120,00	127,64	42,13	100%	100%	57	12,9	112,6	mało energochłonne
67	Hetmańska 83	2016	mieszkalny	16 026,8	3 876,8	179,00	122,00	43,00	100%	100%	35	11,2	108,1	mało energochłonne
68	42 Pułku Piechoty 133A	2016	mieszkalny	25 311,0	5 361,3	281,70	251,82	103,63	100%	100%		11,1	123,0	mało energochłonne
69	Łąkowa 7	2016	mieszkalny	45 389,0	5 179,7	576,60	486,02	198,64	100%	100%		12,7	260,5	mało energochłonne
70	Berlinga 6	2016	mieszkalny	19 282,9	3 931,3	190,20	184,70	72,50	100%	100%		9,9	113,2	mało energochłonne
71	Nowy Świat 9A	2016	mieszkalny	11 025,6	1 846,9	245,00	139,00	44,00	100%	100%		22,2	310,4	średnio energochłonne
72	Kombatantów 18 i 18A	2016	mieszkalny	77 700,0	8 866,8	593,34	486,15	197,59	100%	100%		7,6	156,6	mało energochłonne
73	Jana Pawła II 59F	2016	mieszkalny	31 181,0	5 345,7	399,60	271,08	113,90	100%	100%		12,8	174,9	mało energochłonne
74	Fabryczna 4	2016	mieszkalny	24 872,1	4 715,9	464,02	83,13	24,49	100%	100%		18,7	230,3	średnio energochłonne
	<b>Razem</b>			<b>1 376 043,4</b>	<b>257 317,1</b>	<b>16 481,7</b>	<b>12 445,8</b>	<b>4 855,8</b>			<b>1 046</b>	<b>12,0</b>	<b>149,9</b>	<i>mało energochłonne</i>
			<b>RAZEM WSPÓLNOTY MIESZKANIOWE</b>	<b>2 199 601,7</b>	<b>431 109,8</b>	<b>27 366,2</b>	<b>20 914,0</b>	<b>7 914,5</b>			<b>3 873</b>	<b>12,4</b>	<b>148,6</b>	<i>mało energochłonne</i>
			<b>Razem SM i WM</b>	<b>3 184 512,9</b>	<b>689 091,4</b>	<b>40 277,6</b>	<b>29 584,3</b>	<b>11 058,4</b>			<b>4 351</b>	<b>12,6</b>	<b>136,8</b>	<i>mało energochłonne</i>
			<b>CAŁOŚĆ w 2016 r.</b>	<b>22 234 674,2</b>	<b>4 913 872,1</b>	<b>327 808,3</b>	<b>258 056,7</b>	<b>111 939,4</b>			<b>84 214</b>	<b>14,7</b>	<b>156,1</b>	<i>mało energochłonne</i>

## BUDYNKI URZĘDÓW I INSTYTUCJI

Lp.	Adres	Techn. i rok wykon.	Właściciel budynku i opis docieplenia	Kubatura	Pow.	Zap. na moc dla c.o.	Zap. na moc dla c.w.u. max.	Zap. na moc dla c.w.u. śr.	Zaw. termost.	Wsp. qv	Wsp. E	Ocena energochłonności budynku
				[m³]	[m²]	[kW]	[kW]	[kW]	[%]	[W/m³]	[kWh/rok m²]	
1	2	3	4	5	6	7	8	9	10	11	12	13
<b>Urząd Marszałkowski Województwa Podlaskiego</b>												
1	Wyszyńskiego 1		Urząd Marszałkowski Woj. Podlaskiego	24 017,4	5337,2	350,00	0,00	0,00	100%	14,6	142,9	mało energochłonne
2	Gen. F. Kleeberga 20		Urząd Marszałkowski Woj. Podlaskiego	5 760,0	1302,9	139,00	21,00	4,50	100%	24,1	232,5	średnio energochłonne
3	Poleska 89		Urząd Marszałkowski Woj. Podl. - bud. A	9 374,6	2101,6	144,31	99,54	44,22	100%	7,8	75,4	mało energochłonne
4			Urząd Marszałkowski Woj. Podl. - bud. C	9 219,5	2497,2	162,70			100%	7,8	62,4	mało energochłonne
	<b>Razem</b>			<b>48 371,5</b>	<b>11 238,9</b>	<b>796,0</b>	<b>120,5</b>	<b>48,7</b>		16,5	154,3	mało energochłonne
<b>Podlaski Urząd Wojewódzki</b>												
5	Mickiewicza 3	cegła 1935-1938	Podlaski Urząd Wojewódzki - term. 2006	29 319,0	5193,0	461,23	134,62	52,85	100%	15,7	193,5	mało energochłonne
6		cegła 1971	Podlaski Urząd Wojewódzki - dociepl. 2009	6 109,0	1382,0	141,76	0,00	0,00	10%	23,2	223,5	średnio energochłonne
7		cegła 1968-1971	Podlaski Urząd Wojewódzki - dociepl. 2004	7 406,7	2260,5	360,04	110,60	21,81	100%	48,6	347,0	bardzo energochłonne
8	Mickiewicza 9	cegła 1985-1988	Podlaski Urząd Wojewódzki- <b>docieplenie</b>	4 961,0	1002,4	122,00	0,00	0,00	100%	24,6	265,2	średnio energochłonne
9	Szosa Baranowicka 35	cegła 1975-1985	Podlaski Urząd Wojewódzki	10 220,0	2141,6	181,20			100%	17,7	184,4	mało energochłonne
	<b>Razem</b>			<b>58 015,7</b>	<b>11 979,5</b>	<b>1 266,2</b>	<b>245,2</b>	<b>74,7</b>		21,8	230,3	średnio energochłonne
<b>Urząd Miasta</b>												
10	Słonimska 1	1991	biurowy cz. A - okna, ściany, dach	24 454,0	6595,0	671,38	110,95	44,55	100%	22,1	178,7	średnio energochłonne
11		1991	biurowy cz. B - okna, ściany, dach	2 687,0	499,0				100%	22,1	259,5	średnio energochłonne
12		1991	biurowy cz. C - okna, ściany, dach	3 209,0	640,0				100%	22,1	241,7	średnio energochłonne
13	Słonimska 2/2	1991	biurowy	5 607,0	1483,0	245,80	52,89	15,47	100%	43,8	361,1	bardzo energochłonne
15	Kilińskiego 9	1952	Pałacyk Gościenny - dach, poddasze	4 293,0	821,0	56,46	0,00	0,00	100%	13,2	149,8	mało energochłonne
16	Składowa 11	1976	biurowy - okna, ściany, dach	8 917,0	1640,0	250,08	147,10	84,20	100%	18,9	223,9	średnio energochłonne
17		1976	biurowy - okna, ściany, dach	4 313,0	943,0				100%	18,9	188,4	średnio energochłonne
18	Bema 60/1	1983	biurowy	2 608,0	448,0	81,41	7,91	7,91	100%	31,2	395,9	bardzo energochłonne
19	Warszawska 21	1986	biurowy	2 320,0	441,0	72,40	0,00	0,00	100%	31,2	357,7	bardzo energochłonne
20	Branickiego 3/5	2011	biurowy	17 455,0	3491,0	210,00	29,00	8,00	100%	12,0	131,1	mało energochłonne
21	Wojska Polskiego 2/2	1980	brak ociepl. - <b>od Uniw. Medycz.</b>	4 396,0	1 455,0	121,71	31,40	7,00	100%	27,7	182,3	bardzo energochłonne
	<b>Razem</b>			<b>80 259,0</b>	<b>18 456,0</b>	<b>1 709,2</b>	<b>379,3</b>	<b>167,1</b>		21,3	201,8	średnio energochłonne
<b>Starostwo Powiatowe</b>												
22	Borsucza 2	1976	Starostwo Powiatowe - styrop, tynk min.	7 999,0	2194,0	146,90	9,70	9,70	100%	18,4	145,9	średnio energochłonne
23	Słonimska 15/1	1968	Starostwo Powiatowe	9 864,0	2556,0	160,00	40,00	40,00	100%	16,2	136,4	mało energochłonne
24	Nowowarszawska 32A	w przebud.(~ 2014)	Starostwo Powiatowe									
	<b>Razem</b>			<b>17 863,0</b>	<b>4 750,0</b>	<b>306,9</b>	<b>49,7</b>	<b>49,7</b>		17,2	140,8	mało energochłonne
<b>Sądy i Prokuratura</b>												
25	Sienkiewicza 84	trad.,nadbud. 2005	Woj. Sąd Administracyjny - śc. stropod.	11 475,0	1602,1	100,00	41,35	11,81	100%	8,7	136,0	mało energochłonne
26	Mickiewicza 103	tradyc. 2007	Sąd Rejonowy	98 296,8	24462,2	1 305,00	260,00	86,80	100%	13,3	116,2	mało energochłonne
27	Składowskiej-Curie 1	murów. 1954	Sąd Okręgowy - skrzydła bud., śc. zewn.	27 203,0	8647,6	558,00	25,00	10,00	100%	20,5	140,6	średnio energochłonne
28	Mickiewicza 5	tradyc. 1927	Sąd Apelacyjny - dach, stropodach	31 593,0	6528,5	693,03	0,00	0,00	100%	21,9	231,3	średnio energochłonne
29	Kilińskiego 14	tradyc. 1951	Prokuratura Okręgowa - dociepl. 1997	7 198,0	1765,3	101,00	elektr.	elektr.	100%	14,0	124,7	mało energochłonne
30	Sienkiewicza 67	cegła 1949	Prokuratura Apelacyjna (biurowy) - śc. zewn.	5 154,0	1096,6	104,90	32,70	7,50		20,4	208,4	średnio energochłonne
31	Sienkiewicza 69	murów. 1949	Prokuratura Apelacyjna (biurowy) - śc. zewn., <b>rem. inst. c.o., planowana wym. stolarki i docieplenie</b>	3 215,0	684,0	65,40	25,00	5,00		20,3	208,3	średnio energochłonne
32	Włókiennicza 32		Prokuratura Apelacyjna (biurowy) - styropian	5 962,0	1268,5	97,00	32,70	7,50		16,3	166,6	mało energochłonne

	<b>Razem</b>			<b>190 096,7</b>	<b>46 054,8</b>	<b>3 024,3</b>	<b>416,8</b>	<b>128,6</b>		15,9	143,1	mało energochłonne
<b>Komenda Wojewódzka Policji</b>												
33	Sienkiewicza 65	murow. 1957	Komenda Woj. Policji - doc. 2011, mod. c.o.	38 000,0	8189,0	357,32	58,30	29,20	100%	9,4	95,1	mało energochłonne
34	Warszawska 65	cegła 1900	Komenda Wojewódzka Policji	2 869,0	493,0	529,22	0,00	0,00		22,9	290,9	średnio energochłonne
35		cegła 1900	Komenda Wojewódzka Policji	1 304,0	154,0					22,9	423,3	średnio energochłonne
36		cegła 1900	Komenda Wojewódzka Policji	1 001,0	175,0					22,9	286,0	średnio energochłonne
37		cegła 1900	Komenda Wojewódzka Policji - docieplenie	430,0	116,0				100%	22,9	185,3	średnio energochłonne
38		cegła 1900	Komenda Wojewódzka Policji	1 426,0	235,0					22,9	303,4	średnio energochłonne
39		cegła 1900	Komenda Wojewódzka Policji	2 288,0	395,0				100%	22,9	289,6	średnio energochłonne
40		cegła 1900	Komenda Wojewódzka Policji	1 300,0	162,0					22,9	401,2	średnio energochłonne
41		cegła 1900	Komenda Wojewódzka Policji	836,0	131,0					22,9	319,1	średnio energochłonne
42		cegła 1900	Komenda Wojewódzka Policji	1 770,0	284,0					22,9	311,6	średnio energochłonne
43		cegła 1900	Komenda Wojewódzka Policji - docieplenie	9 840,0	1764,0				100%	22,9	278,9	średnio energochłonne
44	Hajnowska 8, 10	cegła 1981	Komenda Wojewódzka Policji - docieplenie	5 793,0	1041,0	487,80	104,00	57,00	100%	31,9	386,9	bardzo energochłonne
45		gazob. 1964	Komenda Wojewódzka Policji	5 745,0	1323,0					31,9	301,9	bardzo energochłonne
46		plyty warstw. 2008	Komenda Wojewódzka Policji	447,0	102,0					31,9	304,7	bardzo energochłonne
47		gazob. cegła 1995	Komenda Wojewódzka Policji	3 300,0	552,0					31,9	415,7	bardzo energochłonne
48	Ogrodowa 21	cegła 1931	Komenda Wojewódzka Policji	9 490,0	1465,0	160,00	30,00	30,00		16,3	230,0	mało energochłonne
49		cegła 1931	Komenda Wojewódzka Policji	329,0	75,0					16,3	155,7	mało energochłonne
50	Wspólna 32	murow.,cegła 1953	Komenda Wojewódzka Policji	12 550,0	2280,0	120,00				9,6	114,7	mało energochłonne
51	27 Lipca 58	szkiel., gazob.1980	Komenda Wojewódzka Policji - docieplony	14 412,0	2673,0	834,96	161,19	80,59	100%	20,1	236,2	średnio energochłonne
52		murow.,cegła 1980	Komenda Wojewódzka Policji	1 105,0	158,0					20,1	306,4	średnio energochłonne
53		murow.,cegła 1980	Komenda Wojewódzka Policji	2 271,0	418,0					20,1	238,0	średnio energochłonne
54		murow.,gazob.1980	Komenda Wojewódzka Policji - docieplony	4 610,0	834,0				100%	20,1	242,1	średnio energochłonne
55		murow.,cegła 1980	Komenda Wojewódzka Policji	6 484,0	1590,0				50%	20,1	178,6	średnio energochłonne
56		stłup. cegła 1980	Komenda Woj. Policji (strzel.) - docieplony	2 686,0	488,0				50%	20,1	241,1	średnio energochłonne
57		murow.,cegła 1980	Komenda Wojewódzka Policji	482,0	104,0					20,1	203,0	średnio energochłonne
58		szkiel., gazob.1980	Komenda Wojewódzka Policji - docieplony	5 118,0	1132,0				100%	20,1	198,1	średnio energochłonne
59		murow.,cegła 1980	Komenda Wojewódzka Policji - docieplony	1 776,0	393,0					20,1	198,0	średnio energochłonne
60		murow.,cegła 1980	Komenda Wojewódzka Policji	255,0	58,0					20,1	192,6	średnio energochłonne
61		murow.,gazob.1980	Komenda Wojewódzka Policji - docieplony	2 331,0	568,0				100%	20,1	179,8	średnio energochłonne
62	Bema 4	szkiel., gazob.1978	Komenda Wojewódzka Policji - doc. w 2012	33 923,0	7410,0	461,40	59,50	40,00	100%	13,6	135,7	mało energochłonne
63	Słowackiego 1	murow.,cegła 1980	Komenda Wojewódzka Policji - docieplony	4 850,0	1036,0	56,51	8,49	8,49	100%	11,7	118,8	mało energochłonne
	<b>Razem</b>			<b>179 021,0</b>	<b>35 798,0</b>	<b>3 007,2</b>	<b>421,5</b>	<b>245,3</b>		16,8	183,0	mało energochłonne
<b>Komenda Miejska Państwowej Straży Pożarnej</b>												
64	Warszawska 3	murow.1976	administracyjny - po termomodernizacji	2 640,0	659,5	462,00	85,86	62,00	100%	29,0	252,9	bardzo energochłonne
65		murow. 1967	Jednostka Ratowniczo-Gaśnicza nr 1 - po termomodernizacji	5 380,0	1196,0				50%	29,0	284,2	bardzo energochłonne
66		murow. 1967	socjalny - po termomodernizacji	2 263,7	522,3				100%	29,0	273,9	bardzo energochłonne
67		murow. 1974	magazynowo-garaż.	2 700,0	555,5					29,0	307,1	bardzo energochłonne
68		murow. 1967	warsztatowy - planowana term.	1 494,2	275,6				50%	29,0	342,6	bardzo energochłonne
69		wiata stal. 1987	garażowo - magazyn. (nieogrzewany)	1 310,4	327,6					29,0	252,8	bardzo energochłonne
70		murow. 1891	wieża strażacka	142,1	24,0					29,0	374,1	bardzo energochłonne
71	Gen. Andersa 46	murow. 1999	Jednostka Rat.- Gaś. nr 2 - po termomod.	8 262,8	1686,2	183,46		10,89	100%	10,4	111,0	mało energochłonne
72		murow. 2002	mag. środków gaśn. - docieplony	2 138,0	422,6				100%	10,4	114,6	mało energochłonne
73		w trakcie bud.	warsztatowy - docieplony	7 240,5	1383,1				50%	10,4	118,6	mało energochłonne
74	Przędzalniana 6D	murow. 1958	Jednostka Rat.- Gaś. nr 3 - po termomod.	3 226,3	640,0	84,82	98,14	21,89	100%	13,1	144,4	mało energochłonne
75		murow. 1958	garażowo - magazyn. - po termomod.	3 226,3	640,0				50%	13,1	144,4	mało energochłonne
76	Transportowa 6	murow. 2006	Jednostka Rat.- Gaś. nr 4 - po termomod.	5 178,0	1404,6	81,12	22,20	7,40	100%	15,7	125,8	mało energochłonne
	<b>Razem</b>			<b>45 202,4</b>	<b>9 737,2</b>	<b>811,4</b>	<b>206,2</b>	<b>102,2</b>		18,0	181,6	mało energochłonne
<b>Podlaski Oddział Straży Granicznej</b>												



77		1937	bud. Nr 1 - ściany, stolar.	1 652,0	294,0	35,00	0,00	0,00	100%	21,2	259,4	średnio energochłonne
78		1863	bud. Nr 2	16 100,0	1553,0	172,34	0,00	0,00	0	10,7	241,8	mało energochłonne
79		1863	bud. Nr 3 - stolarka	14 874,8	2504,0	136,70	97,40	59,60	100%	9,2	118,9	mało energochłonne
80		1863	bud. Nr 30- <b>stolarka</b>	11 380,0	1080,0	187,71	0,00	0,00	<b>100%</b>	16,5	378,7	mało energochłonne
81		1863	bud. Nr 4	5 915,0	1032,0	87,22	0,00	0,00	100%	14,7	184,1	mało energochłonne
82		1863/1990	bud. Nr 6 - stolarka	8 453,0	1303,6	272,21	192,50	72,40	100%	32,2	455,0	bardzo energochłonne
83		1863	bud. Nr 5	18 085,0	2448,0	143,61			100%	7,9	127,8	mało energochłonne
84		2007	bud. Nr 5A	782,0	131,6	12,80			100%	16,4	211,9	mało energochłonne
85	Bema 100	1970	bud. Nr 55 - ściany, stolar.	2 004,5	715,2	18,90			100%	9,4	57,6	mało energochłonne
86		1970	bud. Nr 56 - ściany, stolar.	1 998,3	1161,5	36,80			100%	18,4	69,0	średnio energochłonne
87		1863	bud. Nr 7 - <b>stolarka</b>	14 090,0	1888,0	187,24	0,00	0,00	30%	13,3	216,1	mało energochłonne
88		1863	bud. Nr 8 - <b>stolarka</b>	6 932,0	1082,0	133,74	0,00	0,00	50%	19,3	269,3	średnio energochłonne
89		1863	bud. Nr 21 - stolarka	1 445,5	368,0	253,48	21,28	11,71	100%	175,4	1500,8	bardzo energochłonne
90		1863	bud. Nr 22 - stolarka	1 690,0	351,0	53,57			100%	31,7	332,5	bardzo energochłonne
91		1863	bud. Nr 23	3 373,0	587,0	106,80			0	31,7	396,4	bardzo energochłonne
92		2006	bud. Nr 10	688,9	1118,3	13,66	0,00	0,00	100%	19,8	26,6	średnio energochłonne
93		2006	bud. Nr 11	688,9	101,0	13,08			100%	19,0	282,2	średnio energochłonne
	<b>Razem</b>			<b>110 152,8</b>	<b>17 718,2</b>	<b>1 864,9</b>	<b>311,2</b>	<b>143,7</b>		16,9	229,3	mało energochłonne
<b>Koszary Wojskowe</b>												
94	Warszawska 16	murow. 1936	Koszary Wojskowe	2 779,0	328,0	<b>35,00</b>				12,6	232,5	mało energochłonne
95	Lipowa 35	murow. 1939	Koszary Wojskowe	5 575,0	704,0	<b>99,00</b>	<b>8,00</b>			17,8	306,4	mało energochłonne
96		murow. 1897	Koszary Wojskowe - bud Nr 1	6 172,0	712,0	<b>107,00</b>	<b>5,00</b>			17,3	327,4	mało energochłonne
97		murow. 1897	Koszary Wojskow - bud Nr 2	4 504,0	505,0	108,00	<b>5,00</b>			24,0	466,0	średnio energochłonne
98		murow. 1897	Koszary Wojskow - bud Nr 3 - ściany, okna	11 945,0	1427,0	<b>192,00</b>	<b>5,00</b>			16,1	293,2	mało energochłonne
99		murow. 1897	Koszary Wojskow- bud Nr 5 - drzwi, okna	<b>5 124,0</b>	586,0	<b>97,00</b>	<b>3,00</b>		100%	18,9	360,7	średnio energochłonne
100		murow. 1897	Koszary Woj.- bud Nr 7 - ściany, drzwi, okna	2 970,0	302,0	<b>59,00</b>	<b>10,00</b>		100%	19,9	425,7	średnio energochłonne
101		murow. 1897	Koszary Wojskow- bud Nr 8- remont ( <b>demont. c.o.</b> )	3 358,0	474,0	77,00				22,9	353,9	średnio energochłonne
102		murow. 1897	Koszary Wojskow- bud Nr 9 - drzwi, okna	2 906,0	380,0	<b>53,00</b>	<b>1,50</b>		100%	18,2	303,9	średnio energochłonne
103		murow. 1897	Koszary Wojskow- bud Nr 11 - okna	5 579,0	808,0	<b>104,00</b>	<b>17,00</b>		100%	18,6	280,4	średnio energochłonne
104	Kawaleryjska 70	murow. 1897	Koszary Wojskow- bud Nr 12	933,0	146,0	<b>108,00</b>	<b>5,00</b>			115,8	1611,7	bardzo energochłonne
105		murow. 1897	Koszary Wojskow- bud Nr 13 - stolarka, dach	12 267,0	1315,0	<b>181,00</b>	<b>0,00</b>			14,8	299,9	mało energochłonne
106		murow. 1897	Koszary Wojskow- bud Nr 15	859,0	178,0	22,00				25,6	269,3	średnio energochłonne
107		murow. 1897	Koszary Wojskow- bud Nr 16	1 530,0	1266,0	<b>32,00</b>	<b>0,00</b>			20,9	55,1	średnio energochłonne
108		murow. 1932	Koszary Woj.- bud Nr 21 -ściany, drzwi, okna	13 268,0	2102,0	<b>174,00</b>	<b>26,00</b>		100%	13,1	180,4	mało energochłonne
109		murow. 1965	Koszary Wojskow- bud Nr 22	90,0	30,0	2,00				22,2	145,3	średnio energochłonne
110		murow. 1897	Koszary Wojskow- bud Nr 23	<b>1240,0</b>	<b>86,0</b>	3,00	<b>0,00</b>			2,4	76,0	mało energochłonne
111		murow. 1897	Koszary Wojskow- bud Nr 24	627,0	184,0	<b>15,00</b>	<b>0,00</b>			23,9	177,6	średnio energochłonne
112		murow. 1897	Koszary Wojskow- bud Nr 25	549,0	41,0	1,00				1,8	53,1	mało energochłonne
113		murow. 1954	Koszary Wojskow- bud Nr 27 - <b>stolarka</b>	<b>313</b>	<b>78</b>	<b>3,00</b>	<b>0,00</b>			9,6	83,8	mało energochłonne
114		murow. 1897	Koszary Wojskow- bud Nr 32	<b>1 590,0</b>	<b>300,0</b>	<b>36,00</b>	<b>22,00</b>			22,6	261,5	średnio energochłonne
115		murow. 1897	Koszary Wojskow- bud Nr 33	2 165,0	399,0	<b>43,00</b>	<b>6,00</b>			19,9	234,8	średnio energochłonne
116		murow. 1897	Koszary Wojskow- bud Nr 38	1 264,0	103,0	3,00				2,4	63,5	mało energochłonne
117		murow. 1897	Koszary Wojskow- bud Nr 40 - okna, drzwi	1 560,0	299,0	<b>36,00</b>	<b>0,00</b>		100%	23,1	262,3	średnio energochłonne
118		murow. 1950	Koszary Wojskow- bud Nr 42 - okna	4 768,0	900,0	<b>82,00</b>	<b>1,00</b>		100%	17,2	198,5	mało energochłonne
119		murow. 1948	Koszary Wojskow- bud Nr 43	2 661,0	510,0	<b>53,00</b>	<b>10,00</b>		100%	19,9	226,4	średnio energochłonne
120		murow. 1952	Koszary Wojskow- bud Nr 47 - <b>stolarka, strop</b>	1 358,0	376,0							
121		murow. 1952	Koszary Wojskow- bud Nr 48 - <b>stolarka</b>	2 091,0	342,0	<b>42,00</b>	<b>11,00</b>			20,1	267,6	średnio energochłonne
122		murow. 1952	Koszary Wojskow- bud Nr 49 - <b>stolarka, podłoga, strop</b>	1 277,0	289,0					0,0	0,0	mało energochłonne
123		murow. 1952	Koszary Wojskow- bud Nr 55	1 023,0	199,0	25,00				24,4	273,7	średnio energochłonne
124		murow. 1970	Koszary Wojskow- bud Nr 75	5 078,0	976,0	77,00				15,2	171,9	mało energochłonne



125		murow. 1970	Koszary Wojskow- bud Nr 76	5 078,0	976,0	77,00			15,2	171,9	mało energochłonne	
126		murow. 1970	Koszary Wojskow- bud Nr 77	5 078,0	<b>974,0</b>	<b>40,00</b>			7,9	89,5	mało energochłonne	
127		murow. 1972	Koszary Wojskow- bud Nr 78	9 870,0	1531,0	<b>159,00</b>	<b>0,20</b>		16,1	226,3	mało energochłonne	
128		murow. 1974	Koszary Wojskow- bud Nr 79 - okna	1 601,0	608,0	<b>33,00</b>	<b>23,00</b>	100%	20,6	118,3	średnio energochłonne	
129		murow. 1976	Koszary Wojskow- bud Nr 86 - okna	10 284,0	1795,0	<b>168,00</b>	<b>24,00</b>	100%	16,3	203,9	mało energochłonne	
130		murow. 1976	Koszary Wojskow- bud Nr 87 - okna	10 284,0	1804,0	<b>115,00</b>	<b>33,00</b>	100%	11,2	138,9	mało energochłonne	
131		murow. 1979	Koszary Wojskow- bud Nr 91 - okna	520,0	101,0	16,00			30,8	345,2	bardzo energochłonne	
132		murow. 1979	Koszary Wojskow- bud Nr 92	5 078,0	982,0	77,00			15,2	170,8	mało energochłonne	
133		murow. 1980	Koszary Wojskow- bud Nr 95	580,0	70,0	16,00			27,6	498,0	bardzo energochłonne	
134		murow. 1980	Koszary Wojskow- bud Nr 96	208,0	36,0	<b>3,00</b>			14,4	181,6	mało energochłonne	
135		murow. 1981	Koszary Wojskow- bud Nr 104	201,0	40,0	7,00			34,8	381,3	bardzo energochłonne	
136		murow. 1982	Koszary Wojskow- bud Nr 108	1 871,0	1179,0	<b>34,00</b>			18,2	62,8	średnio energochłonne	
137		murow. 1982	Koszary Wojskow- bud Nr 109	6 056,0	1321,0	<b>61,00</b>			10,1	100,6	mało energochłonne	
138		murow. 1982	Koszary Wojskow- bud Nr 110	100,0	<b>194,0</b>	<b>2,00</b>			20,0	22,5	średnio energochłonne	
139		murow. 1985	Koszary Wojskow- bud Nr 121	738,0	<b>641,0</b>	<b>14,00</b>			19,0	47,6	średnio energochłonne	
140		murow. 1988	Koszary Wojskow- bud Nr 126	12 126,0	<b>2224,0</b>	<b>203,00</b>		15%	16,7	198,9	mało energochłonne	
141	<b>Kawaleryjska 70</b>	<b>1988</b>	<b>Koszary Wojskowe bud Nr 127</b>	<b>373,0</b>	<b>75</b>	<b>10,00</b>		<b>100%</b>	26,8	290,5	bardzo energochłonne	
	<b>Razem</b>			<b>177 469,0</b>	<b>30 896,0</b>	<b>2 904,0</b>	<b>215,7</b>	<b>0,0</b>	16,4	204,8	mało energochłonne	
<b>Agencja Bezpieczeństwa Wewnętrznego</b>												
142	Żurawia 69		Agencja Bezpieczeństwa Wewnętrznego	13 879,3	3976,9	165,10			100%	11,9	90,5	mało energochłonne
143	I Armii Woj. Polskiego 3		Agencja Bezpieczeństwa Wewn. - <i>termomod.</i>	9 192,0	1920,0	230,48	40,70	18,52	100%	25,1	261,6	średnio energochłonne
	<b>Razem</b>			<b>23 071,3</b>	<b>5 896,9</b>	<b>395,6</b>	<b>40,7</b>	<b>18,5</b>		17,1	146,2	mało energochłonne
<b>Oddział Instytutu Pamięi Narodowej</b>												
144	Warsztatowa 1A	cegła 2002	Oddział IPN cz. „stara” - styropian	9 915,0	1504,0	137,00			100%	13,8	198,5	mało energochłonne
145		żelbet. 2007	Oddział IPN cz. „nowa” - styropian	12 798,0	681,0	210,00			100%	16,4	671,9	mało energochłonne
	<b>Razem</b>			<b>22 713,0</b>	<b>2 185,0</b>	<b>347,0</b>	<b>0,0</b>	<b>0,0</b>		15,3	346,0	mało energochłonne
<b>Urzędy Skarbowe</b>												
146	Młynowa 21A	uprzemysłow. 2005	Podlaski Urząd Skarbowy	10 025,0	1956,4	104,13	14,30	4,77	100%	10,4	116,0	mało energochłonne
147	Świętojańska 13	1968	Pierwszy Urząd Skarbowy - docieplenie 2001	14 885,0	4888,0	427,50			0	28,7	190,6	bardzo energochłonne
148	Plażowa 17	tradyc. 1979	Drugi Urząd Skarbowy - elewacja 1996	16 155,0	2727,8	261,69			100%	16,2	209,0	mało energochłonne
149	1000 - lecia P. P. 8	żelbet. 1988	Urząd Kontroli Skarbowej - wełna mineralna	11 983,4	<b>3456,1</b>	263,00	24,00		100%	21,9	165,8	średnio energochłonne
150	Branickiego 13	tradyc. 1968	Regionalna Izba Obrachunkowa -ści., okna	5 718,0	1566,0	120,00	elektr.	elektr.	100%	21,0	167,0	średnio energochłonne
	<b>Razem</b>			<b>58 766,4</b>	<b>14 594,3</b>	<b>1 176,3</b>	<b>38,3</b>	<b>4,8</b>		20,0	175,6	średnio energochłonne
<b>Zakłady Ubezpieczeń</b>												
151	Jana Pawła 75	stal. szkielec. 2001	Powszechny Zakład Ubezpieczeń S.A.	3 972,0	728,0	77,40			100%	19,5	231,6	średnio energochłonne
152	Suraska 3A	szkiel. mur. 1972	Pow. Zakład Ubezpieczeń S.A. - okna, ściany	14 361,1	4269,5	279,97			100%	19,5	142,9	średnio energochłonne
153	Legionowa 18	żelbet. 1963	Kasa Rol. Ubezpie. Społecznego - ściany	5 800,0	1608,5	137,00			100%	23,6	185,6	średnio energochłonne
154	Młynowa 29	cegła żerań. 1993	Zakład Ubezpie. Społ. Bud. „A” - całość	22 710,0	3428,8	626,02	74,48	40,83	100%	11,7	168,6	mało energochłonne
155		szkiel. żelbet. 2002	Zakład Ubezpie. Społ. Bud. „B”	30 887,3	4817,1				100%	11,7	163,2	mało energochłonne
	<b>Razem</b>			<b>77 730,4</b>	<b>14 852,0</b>	<b>1 120,4</b>	<b>74,5</b>	<b>40,8</b>		14,4	164,4	mało energochłonne
<b>Urząd Celnny</b>												
156	Octowa 10	murow. 1988/2002	Urząd Celnny (adm.)-okna, drzwi, ściany	6 567,0	1323,0	100,82	64,84	24,60	100%	15,4	166,0	mało energochłonne
157		murow. 2002	Urząd Celnny - ściany	6 028,0	1137,0	73,84			100%	12,2	141,5	mało energochłonne
158		murow. 1988/2002	Urząd Celnny (magazyn)- okna, drzwi, ściany	357,0	93,0	7,35			100%	20,6	172,2	średnio energochłonne
159		murow. 2002	Urząd Celnny (portiernia) - ściany	101,0	19,4	3,20			100%	31,7	359,4	bardzo energochłonne
	<b>Razem</b>			<b>13 053,0</b>	<b>2 572,4</b>	<b>185,2</b>	<b>64,8</b>	<b>24,6</b>		14,2	156,9	mało energochłonne
<b>Zakład Karny</b>												
160	Hetmańska 89	trad. I. 80-te/2008	bud. Administracyjny	3 126,2	1378,4	124,54	44,00	15,00	100%	39,8	196,9	bardzo energochłonne
161		tradyc. 1970	bud. Penitencjarny	6 502,7	2297,8	257,43	86,40	32,00	100%	39,6	244,1	bardzo energochłonne
	<b>Razem</b>			<b>9 628,9</b>	<b>3 676,2</b>	<b>382,0</b>	<b>130,4</b>	<b>47,0</b>		39,7	226,4	bardzo energochłonne

Zakład Poprawczy												
162	42 Pułku Piechoty 117	tradyc. 1967	Zakład Poprawczy - płyta wiór.-cem., styrop.	17 000,0	4738,0	516,00	159,00	60,00	100%	22,7	177,1	średnio energochłonne
163		tradyc. 1967	Zakład Poprawczy - strop	4 795,0	856,0				0	22,7	276,5	średnio energochłonne
164		tradyc. 1967	Zakład Poprawczy	821,0	134,0				0	22,7	302,4	średnio energochłonne
165		tradyc. 1975	Zakład Poprawczy - ściany, strop	160,0	50,0				0	22,7	158,0	średnio energochłonne
<b>Razem</b>				<b>22 776,0</b>	<b>5 778,0</b>	<b>516,0</b>	<b>159,0</b>	<b>60,0</b>		22,7	194,6	średnio energochłonne
Areszt Śledczy												
166	Kopernika 21	cegła 1908	Areszt Śl. „A”- pawilon zakwat. skazanych	22 502,2	4250,0	<b>1 389,60</b>	<b>14,80</b>	<b>372,16</b>	0	26,3	303,8	bardzo energochłonne
167		cegła 1908	Areszt Śl. „B”- pawilon zakw. skaz.-wymiana inst. c.o., doc. stropu	2 930,0	308,1	<b>302,38</b>	<b>25,59</b>	<b>63,97</b>	100%	20,6	545,7	średnio energochłonne
168		cegła 1908	Areszt Śledczy (admin.) - mod. c.o., stolarka, doc. stropu	8 085,8	1696,7	<b>145,38</b>			100%	20,6	273,4	średnio energochłonne
169		2002	Areszt Śl. „D”- pawilon zakwat. osadzonych	1 505,0	337,4	<b>24,32</b>			100%	20,6	255,9	średnio energochłonne
170		1970	Areszt Śledczy (ochr.-bramowy)	<b>3 353,3</b>	<b>773,9</b>	<b>13,96</b>			10%	20,6	248,6	średnio energochłonne
171		1984	Areszt Śledczy (warsz., magazyn) - cz. okien i drzwi	4 570,0	<b>999,0</b>				0	20,6	262,5	średnio energochłonne
172		1908	Areszt Śledczy - pawilon „C” - część.stolarka , doc. poddasza	9 822,0	<b>1696,7</b>	<b>209,34</b>			0	20,6	332,2	średnio energochłonne
173	<b>Kopernika 21</b>	<b>tradyc.1996</b>	<b>Areszt Śledczy - hala sport. i hotel</b>	<b>3 067,0</b>	<b>438,5</b>	<b>14,60</b>			<b>0%</b>	21,6	401,3	średnio energochłonne
<b>Razem</b>				<b>55 835,2</b>	<b>10 500,3</b>	<b>2 099,6</b>	<b>40,4</b>	<b>436,1</b>		37,6	435,7	bardzo energochłonne
Orange Polska S.A. (Telekomunikacja Polska S.A.)												
174	Pułkowa 11	śc. prefabryk.	ściany, styropian	10 190,0	2043,0	111,30	50,40	19,25	100%	10,9	118,7	mało energochłonne
175	Skorupska 17	mur.stropy prefabr.	ściany, styropian	9 700,0	1959,0	131,22	46,52	46,52	100%	13,5	145,9	mało energochłonne
176	Choroszczańska 17	mur.stropy prefabr.	ściany, styropian	10 112,0	1968,0	61,20	18,80	18,80	100%	6,1	67,8	mało energochłonne
177	Baśniowa 53	mur.stropy prefabr.	ściany, styropian	1 285,0	260,3				100%			ogrzewanie elektr.
178	Rzymowskiego 38	mur. stropy kanał.	ściany, styropian	551,0	113,0				100%			ogrzewanie elektr.
179	Cieszyńska 3A	szkielet. słup.- płyt.	ściany, styropian	22 050,0	5730,6	148,10	66,25	26,50	100%	6,7	56,3	mało energochłonne
180	Cieszyńska 3	mur. 1966/1993	ściany, styropian	10 160,0	1935,4	156,30	42,50	42,50	100%	15,4	176,0	mało energochłonne
181	Upalna 36	śc. prefabr.1989	ściany, styropian	10 190,0	2074,0	146,25	51,75	51,75	100%	14,4	153,6	mało energochłonne
182	Studzienna 2	śc. prefabr.	<b>Sprzedano w 2014 r.</b>									
183	Szarych Szeregów 10	murow. 1996	ściany, styropian	734,0	112,4				100%			ogrzewanie elektr.
184	Sowleńska 1/3	murow.	<b>Sprzedano pod wyburzenia</b>									
185	Dziesięciny 15	murow.	<b>Sprzedano (pod bloki mieszkalne)</b>									
<b>Razem</b>				<b>74 972,0</b>	<b>16 195,6</b>	<b>754,4</b>	<b>276,2</b>	<b>205,3</b>		10,1	101,5	mało energochłonne
Poczta Polska S.A.												
186	Kolejowa 15	1964	Poczta Polska S.A. - styropian	32 436,0	7208,0	300,04	61,06	31,29	100%	9,3	90,7	mało energochłonne
187	Kolejowa 26	1984	Poczta Polska S.A. - styropian	47 704,5	10601,0	388,27	199,75	111,65	100%	8,1	79,8	mało energochłonne
188	Warszawska 10		Poczta Polska S.A. - styropian	92 713,5	20603,0	302,38	0,00	0,00	100%	3,3	32,0	mało energochłonne
189	I Armii W. Polskiego 8A	pustak	Poczta Polska S.A. - styropian	6 920,0	1564,0	152,00			100%	22,0	211,8	średnio energochłonne
<b>Razem</b>				<b>179 774,0</b>	<b>39 976,0</b>	<b>1 142,7</b>	<b>260,8</b>	<b>142,9</b>		6,4	62,3	mało energochłonne
Banki												
190	Piękna 1	mieszana 1994	Narodowy Bank Polski	24 787,0	5476,0	375,53	78,36	17,31	100%	15,2	149,4	mało energochłonne
191	Al. 1000-lecia P.P. 6	gazob. 1996	PKO Bank Polski S.A.	8 308,5	2807,7	132,10	elektr.	elektr.	100%	15,9	102,5	mało energochłonne
192	Rynek Kościuszki 16	żelbet.2001	PKO Bank Polski S.A.	15 545,0	3367,0	331,53	elektr.	elektr.	100%	21,3	214,5	średnio energochłonne
193	Sienkiewicza 40	murow.	Bank Polska Kasa Opieki S.A.	11 700,0	2098,5	203,00	18,86	7,86	100%	17,4	210,8	mało energochłonne
194	Sienkiewicza 42	murow.	Bank Polska Kasa Opieki S.A. II Oddz.	8 200,0	2011,6	125,00	18,89	18,89	100%	15,2	135,4	mało energochłonne
195	Rynek Kościuszki 7	murow.	Bank Polska Kasa Opieki S.A. - styropian	14 962,0	3042,7	208,60	26,40	12,00	100%	13,9	149,4	mało energochłonne
196	Zamenhofa 4	pólszkielet. 1976	Bank Spółdzielczy - styropian	6 754,0	1676,0	90,90	12,00	6,00		13,5	118,2	mało energochłonne
197	Warszawska 14	murow. XIX-XX w.	Kredyt Bank S.A.	1 839,7	375,4	140,00	0,00	0,00	100%	76,1	812,6	bardzo energochłonne
198	Gen. Andersa 5	szkieletowy	Podl.-Maz. Bank Spółdz. w Zabłudowie - styr.	12 367,5	2550,0	178,00	52,34	3,27	100%	14,4	152,1	mało energochłonne
199	Piłsudskiego 13/1	żelbet. szkielet.	Bank Milenium S.A.	6 000,0	1965,0	204,57	16,70	16,70	100%	34,1	226,8	bardzo energochłonne

	<b>Razem</b>			<b>110 463,7</b>	<b>25 369,9</b>	<b>1 989,2</b>	<b>223,6</b>	<b>82,0</b>		18,0	170,8	średnio energochłonne
<b>Podlaska Fundacja Rozwoju Regionalnego</b>												
200	Spółdzielcza 8	rozbud. 1997	Podlaska Fund. Rozw. Regionalnego - ściany, podd.	4 426,0	1057,6	69,23			100%	15,6	142,6	mało energochłonne
201	Starobojarska15	1998	Podlaska Fundacja Rozwoju Regionalnego	1 688,1	511,9	65,17	62,32	49,86	100%	38,6	277,4	bardzo energochłonne
	<b>Razem</b>			<b>6 114,1</b>	<b>1 569,5</b>	<b>134,4</b>	<b>62,3</b>	<b>49,9</b>		22,0	186,6	średnio energochłonne
<b>Telewizja Polska S.A. O. Białystok</b>												
202	Włókiennicza 16A	szkiel.1948	Telewizja Polska S.A. O. Białystok - dociep.	10 777,0	2049,2	146,57	35,70	25,00	100%	11,3	129,0	mało energochłonne
203		żelb. 2003	Telewizja Polska S.A. O. Białystok - dociep.	3 488,0	462,8				100%	11,3	184,9	mało energochłonne
	<b>Razem</b>			<b>14 265,0</b>	<b>2 512,0</b>	<b>146,6</b>	<b>35,7</b>	<b>25,0</b>		10,3	127,1	mało energochłonne
<b>Polskie Radio</b>												
204	Świerkowa 1	1973	Polskie Radio (gospodarczy) - 3 ściany	3 175,0	514,3	351,00			90%	27,0	362,6	bardzo energochłonne
205		1973	Polskie Radio (bud.studyjny) - 1 ściana	9 844,0	988,9		100%	27,0	584,8	bardzo energochłonne		
	<b>Razem</b>			<b>13 019,0</b>	<b>1 503,2</b>	<b>351,0</b>	<b>0,0</b>	<b>0,0</b>		27,0	508,8	bardzo energochłonne
<b>Wojewódzki Inspektorat Ochrony Środowiska</b>												
206	Ciołkowskiego 2/3	żel.-mur. 2010	WIOŚ	7 197,0	1614,2	75,00	38,00	12,00	100%	10,4	101,2	mało energochłonne
207		żelbet. OWT 1986	WIOŚ - ściany	3 597,0	1096,1				100%			
	<b>Razem</b>			<b>10 794,0</b>	<b>2 710,3</b>	<b>75,0</b>	<b>38,0</b>	<b>12,0</b>		6,9	60,3	mało energochłonne
<b>Wojewódzki Insp. Ochrony Roślin i Nasiennictwa</b>												
208	Zwycięstwa 26B	tradyc. lata 80-te	Woj. Insp. Ochr. Roślin i Nasiennictwa	4 030,0	851,6							
209	Myśliwska 9A	tradyc. lata 80-te	Woj. Insp. Ochr. Roślin i Nasiennictwa	2 299,0	621,6	120,00				52,2	420,7	bardzo energochłonne
	<b>Razem</b>			<b>6 329,0</b>	<b>1 473,2</b>	<b>120,0</b>	<b>0,0</b>	<b>0,0</b>		19,0	177,5	średnio energochłonne
<b>Stacje Sanitarno-Epidemiologiczne</b>												
210	Warszawska 57A	murow. lata 30-te	Pow. Stacja Sanitarno-Epidemiologiczna	4 150,0	922,2	92,00			100%	22,2	217,4	średnio energochłonne
211	Legionowa 8	cegła 1950	Woj. Stacja Sanitarno-Epidemiologiczna	14 700,0	2912,0	190,70	82,92	34,33		13,0	142,7	mało energochłonne
	<b>Razem</b>			<b>18 850,0</b>	<b>3 834,2</b>	<b>282,7</b>	<b>82,9</b>	<b>34,3</b>		15,0	160,6	mało energochłonne
<b>Agencja Mienia Wojskowego - Oddział terenowy w Olsztynie</b>												
212	<b>Bema 100</b>	1863	bud. Nr 18	998,0	146,0	25,00			0	25,1	373,1	średnio energochłonne
213		1863	bud. Nr 19	1 431,0	255,0	45,50			0	31,8	388,8	bardzo energochłonne
	<b>Razem</b>			<b>2 429,0</b>	<b>401,0</b>	<b>70,5</b>				29,0	383,1	bardzo energochłonne
<b>Pozostałe instytucje</b>												
214	Fabryczna 2	cegła 1959	Państwowa Insp. Pracy, Okr. Insp. Pracy-okna,elew.	7 973,0	1824,5	112,98	0,00	0,00	100%	14,2	134,9	mało energochłonne
215	Rynek Kościuszki 9	cegła 1949	Kuratorium Oświaty - front, ściany piwnicy	5 345,0	749,3	145,49	7,93	7,93	100%	27,2	423,1	bardzo energochłonne
216	Dojlidy Fabryczne 23	tradyc. k. XIX w.	Podlaski Wojewódzki Konserwator Zabytków	9 500,0	1500,0	124,23				13,1	180,5	mało energochłonne
217	Akademicka 4	tradyc.1952/2010	NIK Del. W Białymstoku - ocieplenie, izol. fund. i ścian	4 879,0	985,0	<b>59,73</b>	<b>0,00</b>	<b>0,00</b>	100%	12,2	132,1	mało energochłonne
218	Pałacowa 3	cegła 1905/1999	Podlaski O. Woj. Narodowego Funduszu Zdrowia	6 500,0	2163,7	170,00			100%	26,2	171,2	bardzo energochłonne
219	Warszawska 32		CARITAS Arcidiecezji Białostockiej - styropian	540,0	180,0	36,00	14,00		100%	66,7	435,8	bardzo energochłonne
220	Jurowiecka 33		Polski Związek Łowiecki, Zarząd Okręgowy	4 845,0	1124,0	176,00				36,3	341,2	bardzo energochłonne
221	Ogrodowa 10	murow. 1959-61	Główny Insp. Jakości Handlowej Art. Spoż.	8 310,0	1321,0	112,00				13,5	184,7	mało energochłonne
222	Kopernika 89	1988	Obwodowy Urząd Miar	5 592,0	1229,6	119,27			100%	21,3	211,3	średnio energochłonne
223	Lipowa 51	<b>tradyc. 1956</b>	Lasy Państwowe, Regionalna Dyrekcja	<b>14 794,0</b>	3627,9	294,00			100%	19,9	176,6	średnio energochłonne
224	Rynek Kościuszki 4	murow. 1960	Archiwum Państwowe	3 263,0	402,0	50,00			0	15,3	271,0	mało energochłonne
225	Świętojańska 7	cegła <b>1988</b>	Okręgowa Izba Lekarska	3 779,0	734,4	<b>68,00</b>			100%	18,0	201,8	mało energochłonne
226	Krakowska 13	żelbet. cegła 1968	Urząd Statystyczny - styropian	5 787,4	1448,2	81,83	elektr.	elektr.	100%	14,1	123,1	mało energochłonne
227	Pogodna 22	murow. 1974-76	Wojewódzki Urząd Pracy - styropian	5 661,0	1359,8	68,04			100%	12,0	109,0	mało energochłonne
228	Skłodowskiej-Curie 2	murow. 1964	NOT- okna, drzwi, elewacje, stropodach	11 650,0	2194,8	223,23	elektr.	elektr.	100%	19,2	221,6	średnio energochłonne
229	Skłodowskiej-Curie 23	murow. lata 50-te	Regionalne Centrum Krwiodawstwa i Krwiolecznictwa - styropian	15 934,9	3103,8	150,00	12,00	9,00	100%	9,4	105,3	mało energochłonne

230	<b>Akademicka 36</b>	<b>tradyc. 1980</b>	Regionalne Centrum Krwiodawstwa i Krwiolecznictwa - <b>bud. byłej tlenowni SPZOZ im. J. Śniadeckiego</b>	418,5	93,0								
231	Pałacowa 3/1	cegła. 1937	Związek Harcerstwa Polskiego - Chor. Białostocka	2 645,0	388,8	30,00	elektr.	elektr.	100%	11,3	168,1	mało energochłonne	
232		1981	ZHP - (gospodarczy) - Chor. Białostocka	255,0	79,5								
233	Elewatorska 6	murow. 1974	Podlaski Zarz. Dróg Woj. - okna, drzwi, ściany, stropod.	2 619,0	582,0	103,50	40,70		100%	39,5	387,5	bardzo energochłonne	
234	Produkcyjna 102	mur.prefabr. 1980	Przeds. Eksploat. Ulic i Mostów (bud. warszt.) - okna	8 223,0	1906,7	150,00				18,2	171,4	średnio energochłonne	
235			Przeds. Eksploatacji Ulic i Mostów - ściany, okna	2 116,0	430,0								
236	Wiewiórcza 64		Wojewódzki Ośrodek Ruchu Drogowego	6 277,2	1184,6	144,30	4,50	3,00	100%	23,0	265,4	średnio energochłonne	
237	Lipowa 35	murow.	Wojskowa Komenda Uzupelnień	5 575,0	704,0	65,00	0,00	0,00		11,7	201,2	mało energochłonne	
238	Lipowa 32A		„RUCH” S.A.	6 500,0	1557,0	220,51	128,00		100%	33,9	308,6	bardzo energochłonne	
239	Ciołkowskiego 90	prefabryk. 1970	Gen. Dyr. Dróg Kraj. i Autostrad - styropian	3 000,0	671,8	38,00		4,00	100%	12,7	123,2	mało energochłonne	
240	Zwycięstwa 2	żelb.,ceg.1958/2012	Gen. Dyr. Dróg Kraj. i Autostrad - styropian	11 608,0	2207,1	233,00			100%	20,1	230,0	średnio energochłonne	
241	Warszawska 29	cegła 1877	Podlaski Oddział Okręgowy PCK	3 372,0	450,9	8,00			100%	2,4	38,7	mało energochłonne	
242	<b>Branickiego 9</b>	<b>1930</b>	<b>Izba Skarbowa w Białymstoku - bud.były UM po rem.</b>	<b>10 323,0</b>	<b>1720,0</b>	<b>136,10</b>	<b>65,00</b>	<b>38,30</b>	100%	13,2	172,4	mało energochłonne	
	<b>Razem</b>			<b>177 285,0</b>	<b>35 923,4</b>	<b>3 119,2</b>	<b>272,1</b>	<b>62,2</b>		17,6	189,2	mało energochłonne	
<b>Izba Celna</b>													
243	<b>Octowa 2</b>	<b>mur.1968/98</b>	<b>Izba Celna - administracyjny-stolarka, ściany</b>	<b>8255</b>	<b>2025</b>	<b>131,05</b>	<b>72,7</b>	<b>20,77</b>	<b>100%</b>	15,9	141,0	mało energochłonne	
244		<b>mur. 1985/98</b>	<b>Izba Celna - administracyjny B-stolarka, ściany</b>	<b>3 100,0</b>	<b>792</b>	<b>44,23</b>	<b>8,30</b>	<b>2,91</b>	<b>100%</b>	14,3	121,7	mało energochłonne	
245		<b>mur. 1968/98</b>	<b>Izba Celna - magazynowy-stolarka, ściany</b>	<b>2 951,0</b>	<b>435</b>	<b>27,33</b>			<b>100%</b>	9,3	136,9	mało energochłonne	
	<b>Razem</b>			<b>14 306,0</b>	<b>3 252,0</b>	<b>202,6</b>	<b>81,0</b>	<b>23,7</b>		14,2	135,7	mało energochłonne	
			<b>OCÓŁEM</b>	<b>1 818 626,3</b>	<b>381 403,8</b>	<b>30 300,5</b>	<b>4 246,8</b>	<b>2 229,2</b>		16,7	173,1	mało energochłonne	

**UWAGA: Pismem pogrubionym i pochyłym zaznaczono dane, które po roku 2012 uległy zmianie i zostały skorygowane przez właścicieli budynków.**

### BUDYNKI URZĘDÓW I INSTYTUCJI - nowe obiekty

Lp.	Adres	Techn. i rok wykon.	Właściciel budynku i opis docieplenia	Kubatura	Pow.	Zap. na moc dla c.o.	Zap. na moc dla c.w.u. max.	Zap. na moc dla c.w.u. śr.	Zaw. termost.	Wsp. qv	Wsp. E	Ocena energochłonności budynku
1	2	3	4	[m <sup>3</sup> ]	[m <sup>2</sup> ]	[kW]	[kW]	[kW]	[%]	[W/m <sup>3</sup> ]	[kWh/rok m <sup>2</sup> ]	13
<b>Koszary Wojskowe</b>												
1	Kawaleryjska 70	2015	Koszary wojskowe - myjnia			295,0	8,0	1,1				
2	Kawaleryjska 70	2015	Koszary wojskowe - bud Nr 138	3 731,0	562,0	35,0				9,4	135,7	mało energochłonne
	<b>Razem</b>			<b>3 731,0</b>	<b>562,0</b>	<b>330,0</b>	<b>8,0</b>	<b>1,1</b>				
<b>Pozostałe instytucje</b>												
3	Wrocławska 51A	żelbet. 2015	Komenda Wojewódzka Policji -Komisariat III	8 295,0	1 839,2	138,5	68,0	18,4	100%	16,7	164,1	mało energochłonne
4	Żurawia 71	2014	Białostocki Park Naukowo - Technologiczny - budynek Inkubatora i administracji	30 177,1	5 550,8	377,0	176,7	58,9	100%	12,5	148,0	mało energochłonne
5	Żurawia 71 A	2014	Białostocki Park Naukowo - Technologiczny - budynek Centrum technologicznego	44 442,0	7 226,3	537,1	96,7	32,2	100%	12,1	161,9	mało energochłonne
6	Hetmańska	2015	Oddział Urzędu Dozoru Technicznego - budynek biurowy	14 608,0	2 043,1	182,6	68,0	24,0	100%	12,5	194,7	mało energochłonne

7	Bema 100	2014	Podlaski Oddział Straży Granicznej - bud. nr 8 (Sztab)			93,4	0,0	0,0	100%					
8	Suraska 1	2014	Region Podlaski NSZZ "Solidarność"			223,0	0,0	0,0	100%					
9	Zwycięstwa 26B	2015	Powiatowy Inspektorat Weterynarii			100,0	15,0	5,8	100%					
10			Woj. Inspektorat Ochrony Roślin i Nasiennictwa			75,0	28,0	6,2	100%					
11	Andersa 46B	2015	Centralne Biuro Antykorupcyjne			150,0	13,0	5,0	100%					
	<b>Razem</b>					<b>97 522,1</b>	<b>16 659,4</b>	<b>1 876,6</b>	<b>465,4</b>	<b>150,5</b>		19,2	245,4	średnio energochłonne
			<b>OGÓŁEM</b>			<b>101 253,1</b>	<b>17 221,4</b>	<b>2 206,6</b>	<b>473,4</b>	<b>151,6</b>		21,8	279,2	średnio energochłonne
			<b>CAŁOŚĆ w 2016 r.</b>			<b>1 919 879,4</b>	<b>398 625,2</b>	<b>32 507,1</b>	<b>4 720,2</b>	<b>2 380,8</b>		16,9	177,7	mało energochłonne

### OBIEKTY SŁUŻBY ZDROWIA I OPIEKI SPOŁECZNEJ

Lp.	Adres	Techn. i rok wykon.	Rodzaj budynku i opis docieplenia	Kubatura	Pow.	Zap. na moc dla c.o.	Zap. na moc dla c.w.u. max.	Zap. na moc dla c.w.u. śr.	Zaw. termost.	Wsp. qv	Wsp. E	Ocena energochłonności budynku	
				[m <sup>3</sup> ]	[m <sup>2</sup> ]	[kW]	[kW]	[kW]	[%]	[W/m <sup>3</sup> ]	[kWh/rok m <sup>2</sup> ]		
1	2	3	4	5	6	7	8	9	10	11	12	13	
<b>SP ZOZ Wojewódzki Szpital Zespolony im. J. Śniadeckiego</b>													
1	M. Skłodowskiej 26	tradyc. 1945	Bud. nr 12 Oddział Neurologii i Rehabilitacji	9 292,5	2 065,0					64,2	676,1	bardzo energochłonne	
2		tradyc. 1970	Budynek warsztatowo - socjalny	328,5	73,0						64,2	676,1	bardzo energochłonne
3		tradyc. 1974	St. Trafo PS247 - <b>ściany, drzwi zew.</b>	256,5	57,0	750,00	417,40	229,60	20%		64,2	676,1	bardzo energochłonne
4		tradyc. 1967	Warsztat Elektryczno - Mechaniczny	1 471,5	327,0						64,2	676,1	bardzo energochłonne
5		tradyc. 1948	Budynek Administracyjno - Techniczny	333,0	74,0						64,2	676,1	bardzo energochłonne
6		tradyc. 1937	Pawilon Administracyjno - Biurowy	3 357,0	746,0	100,00	46,10	20,90	0%		29,8	313,7	bardzo energochłonne
7		tradyc. 1950/1974	Pawilon Pediatrii	21 856,5	4 857,0	529,00	139,60	69,80	50%		24,2	254,9	średnio energochłonne
8		tradyc. 1953	Woj.. Przychodnia Chorób Wewn.	2 745,0	610,0	100,00	90,20	49,60	90%		36,4	383,6	bardzo energochłonne
9		tradyc. 1945/1964	Pawilon Laryngologiczno-Okulistyczny	7 996,5	1 777,0	200,00	131,30	72,20	0%		25,0	211,7	średnio energochłonne
10		tradyc. 1970	Pawilon Diagnostyki Laboratoryjnej	1 953,0	434,0						20,1	211,7	średnio energochłonne
11		tradyc. 1950/1986	Bud. Interny z hydriterapią C - ściany	17 154,0	3 812,0						31,3	329,8	bardzo energochłonne
12		tradyc. 1981	Budynek Interny A - ściany	22 342,5	4 965,0	1 491,75	652,40	479,20	90%		31,3	329,8	bardzo energochłonne
13		tradyc. 1983/2007	Pawilon Interny OIT	8 131,5	1 807,0						31,0	327,0	bardzo energochłonne
14	Wołodjowskiego 2/1	moderniz. 2013	<b>Zakład Piel. Opiek. - ściany, okna, drzwi</b>	<b>8 034,0</b>	<b>2 588,0</b>	<b>390,00</b>	<b>233,00</b>	<b>192,00</b>	<b>100%</b>	48,5	352,7	bardzo energochłonne	
15	Warszawska 15		Bud. Nr 18 kuchenno - warsztatowy	8 579,7	1 906,6				100%	78,8	830,2	bardzo energochłonne	
16			Bud. Nr 16 administr. - gospodarczy	4 929,8	1 095,5	2 521,40	854,50	497,40		78,8	830,2	bardzo energochłonne	
17			+	305,1	67,8					75,8	798,7	bardzo energochłonne	
18			Łącznik	330,0	73,3					75,8	798,7	bardzo energochłonne	
19	Warszawska 15	tradyc. 2000	Budynek Ginekologii nr 31	<b>17 840,0</b>	<b>3 965,0</b>	<b>500,00</b>	<b>170,00</b>	<b>100,00</b>	<b>100%</b>	28,0	295,1	bardzo energochłonne	
	<b>Razem</b>			<b>137 236,6</b>	<b>31 300,2</b>	<b>6 582,2</b>	<b>2 734,5</b>	<b>1 710,7</b>		48,0	492,1	bardzo energochłonne	
<b>Uniwersytecki Szpital Kliniczny</b>													

20		cegła 1963	Budynek Główny	123 253,3	34 622,0	1 728,00	819,00	545,00	100%	14,0	116,8	mało energochłonne	
21	M. Skłodowskiej 24A	cegła 1961	Pralnia	4 918,0	885,2	118,00	160,00	85,00	100%	24,0	312,0	średnio energochłonne	
22		cegła 1963	Budynek warsztatowo-magazynowy	1 646,0	391,0	40,60	62,00	18,00	100%	24,7	243,0	średnio energochłonne	
23	Waszyngtona 15	gazobeton 2000	„Collegium Novum” - wełna min.	42 831,0	8 620,0	442,00	120,00	90,00	100%	10,3	120,0	mało energochłonne	
24	Wołodzyjowskiego 2	t. drewniana 1959	Budynek administracyjny	1 470,0	625,0	70,00	22,00	10,00	100%	47,6	262,1	bardzo energochłonne	
25	Szpitalna 35	cegła 1962	Budynek mieszkalny	17 311,0	3 670,0	283,00	220,00	77,00	100%	16,3	180,5	mało energochłonne	
26	<b>Waszyngtona 15</b>		<b>były Blok M Dziec. Szpit. Klin.</b>	<b>42 831,0</b>	<b>8 620,0</b>	<b>442,00</b>				10,3	120,0	mało energochłonne	
	<b>Razem</b>			<b>234 260,3</b>	<b>57 433,2</b>	<b>3 123,6</b>	<b>1 403,0</b>	<b>825,0</b>		13,3	127,3	mało energochłonne	
<b>Uniwersytecki Dziecięcy Szpital Kliniczny</b>													
27	Waszyngtona 17	t. szkielet. 2003	Uniwersytecki DSK - wełna, styropian	140 605,0	<b>25 902,0</b>	<b>2 073,00</b>	<b>566,00</b>	<b>99,00</b>	<b>100%</b>	14,7	187,3	mało energochłonne	
28	<b>Waszyngtona 17</b>	<b>murowany 2012</b>	<b>Blok B</b>	<b>1 682,0</b>	<b>391,0</b>	<b>28,00</b>	<b>25,00</b>	<b>11,00</b>	<b>100%</b>	16,6	167,6	mało energochłonne	
	<b>Razem</b>			<b>142 287,0</b>	<b>26 293,0</b>	<b>2 101,0</b>	<b>591,0</b>	<b>110,0</b>		14,8	187,0	mało energochłonne	
<b>Białostockie Centrum Onkologii</b>													
29	Ogrodowa 12	żelbet.,cegła 1976	Bud. Onkologii „nowej”-ściany ,dach, stropod.	14 951,0	3 614,5	<b>122,50</b>	<b>16,53</b>	<b>11,40</b>	100%	8,2	79,3	mało energochłonne	
30		tradyc. 1961	Bud. Onkol. „starej”- ściany ,dach, stropod.	10 554,0	1 941,5	<b>75,10</b>	<b>11,44</b>	<b>8,10</b>	100%	7,1	90,5	mało energochłonne	
31		tradyc.1981	Bud. Przyspieszaczka - ściany ,dach, stropod.	4 800,0	827,0	<b>34,80</b>	<b>7,39</b>	<b>5,10</b>	100%	7,3	98,5	mało energochłonne	
32		murow. 1971	Bud. Kobaltoterapii - ściany ,dach, stropod.	3 460,0	430,0	<b>22,20</b>	<b>5,80</b>	<b>4,00</b>	100%	6,4	120,8	mało energochłonne	
33		murow. 1958/2004	Zakład Radioterapii - ściany ,dach, stropod.	10 772,0	2 199,9	<b>153,10</b>	<b>10,15</b>	<b>7,00</b>	100%	14,2	162,9	mało energochłonne	
34		tradyc. 1993	Bud. tlenowni	618,0	92,0	<b>9,50</b>				15,4	241,7	mało energochłonne	
35			<b>Bud. E - ściany stropodach</b>	<b>15 030,0</b>	<b>3 048,8</b>	<b>35,40</b>	<b>4,64</b>	<b>3,20</b>	<b>100%</b>	7,1	82,4	mało energochłonne	
36			<b>Bud. F - ściany stropodach</b>			<b>72,00</b>	<b>3,04</b>	<b>2,10</b>	<b>100%</b>				
37	Warszawska 15	tradyc. 1959/1993	Bud. administracyjny	5 253,0	915,0	<b>119,30</b>	<b>8,70</b>	<b>6,00</b>	100%	22,7	305,1	średnio energochłonne	
	<b>Razem</b>			<b>65 438,0</b>	<b>13 068,7</b>	<b>643,9</b>	<b>67,7</b>	<b>46,9</b>		9,8	115,3	mało energochłonne	
<b>ZOZ Ministerstwa Spraw Wewnętrznych i Administracji</b>													
38	Fabryczna 27	cegła 1952	Bud. Przychodni A - docieplony	10 791,0	2 579,0	133,90			100%	12,4	121,5	mało energochłonne	
39		cegła 1999	Portiernia - docieplony	107,3	13,6	3,80	elektr.				35,4	653,9	bardzo energochłonne
40		cegła 1986	Kotłownia G - docieplony	2 539,3	512,1	90,17			100%	35,5	412,1	bardzo energochłonne	
41		cegła 1986	Hydrofornia z elektrownią zapasową	2 687,0	413,4	46,10					17,2	261,0	mało energochłonne
42		pustak silikat. 2002	Garaze i pom. socjalne - docieplony	1 765,0	408,6	30,10	elektr.		100%	17,1	172,4	mało energochłonne	
43		cegła 1986	Tlenownia	232,9	58,2	11,50					49,4	462,4	bardzo energochłonne
44		murow. 1986	Bud. Administracyjny F	15 876,0	3 739,7	174,00			100%	2,5	24,6	mało energochłonne	
45		murow. 1997	Bud. łóżkowy C	19 190,0	4 688,8	4,10			100%	2,5	23,7	mało energochłonne	
46		murow. 1997	Bud. diagnostyczno - zabiegowy E	23 960,0	5 992,8	248,10	98,70	66,00	100%	2,5	23,2	mało energochłonne	
47		murow. 2005	Oddział Intensywnej Terapii D1	5 809,5	1 551,6	54,77			100%	2,5	21,7	mało energochłonne	
48	murow. 1950/2002	Bud. geriatry B	5 432,9	939,0	49,75			100%	2,5	33,5	mało energochłonne		
	<b>Razem</b>			<b>88 390,9</b>	<b>20 896,8</b>	<b>846,3</b>	<b>98,7</b>	<b>66,0</b>		9,6	94,8	mało energochłonne	
<b>Samodzielny Szpital Miejski im. PCK</b>													
49	Sienkiewicza 79	mur. okr. międzywoj.	Bud. szpitala - ściany	10 651,5	2 367,0	204,03			100%	19,2	201,7	średnio energochłonne	
<b>Specjalistyczny ZOZ Gruźlicy i Chorób Płuc</b>													
50	Warszawska 18	szkielet. i trad. 1960	Bud. szpitala - ściany, stropodachy, stropy, okna, drzwi, instal. c.o. i c.w.u.	13 886,3	4 492,0	223,55	199,30	79,74	100%	16,1	116,5	mało energochłonne	
<b>Wojewódzki Szpital Specjalistyczny im. K. Dłuskiego</b>													

51	Żurawia 14	1967, 2006	Pawilon C	11 848,1	2 632,9	132,00				11,1	117,3	mało energochłonne	
52		1967, 2006	Pawilon D	11 116,4	2 470,3	135,00				12,1	127,9	mało energochłonne	
53		1967, 2006	Pawilon E	12 242,7	2 720,6	137,00				11,2	117,8	mało energochłonne	
54		1967, 1999, 2011	Pawilon łóżkowy B ze stac. dializ	11 589,3	2 575,4	156,00				13,5	141,8	mało energochłonne	
55		1967, 2002	Bud. administr., kuchnia, oddz. dermatol.	12 700,8	2 822,4	165,00				13,0	136,8	mało energochłonne	
56		1983	B. Poradni Dermatolog. H	2 524,5	561,0	52,00				20,6	216,9	średnio energochłonne	
57		1983	B. Poradni Zakażn. G	2 178,0	484,0	44,00				20,2	212,7	średnio energochłonne	
58		1967	Apteka i laboratorium F - ściany, okna, drzwi	4 893,3	1 087,4	52,00			100%	10,6	111,9	mało energochłonne	
59		1967	Apteka ogólnowstępną - okna	504,0	112,0	10,00			100%	19,8	208,9	średnio energochłonne	
60		1967	Laboratorium II K - docieplenie, część okien	697,5	155,0	22,00			część	31,5	332,2	bardzo energochłonne	
61		1981	Magazyn techn.-gospod. M	1 021,5	227,0	10,00				9,8	103,1	mało energochłonne	
62		1967	Magazyn mat. budowlanych	337,5	75,0				0,0	0,0			
63		1994	Kotłownia gazowo-olejowa	2 362,5	525,0	125,00			100%	52,9	557,2	bardzo energochłonne	
64		1967	Bud. starej hydroforni	139,5	31,0					0,0	0,0		
65		1967	inne budynki nowe i planowane	9 000,0	2 000,0	300,00				33,3	351,0	bardzo energochłonne	
66		1967	Portiernia	112,5	25,0	5,00			100%	44,4	468,0	bardzo energochłonne	
67		1967	Oczyszczalnia ścieków i chlorownia	360,0	80,0	14,00			część	38,9	409,5	bardzo energochłonne	
68		1994	Hydrofornia	432,0	96,0	10,00			100%	23,1	243,8	średnio energochłonne	
69		1994	Agregatornia i rozdzielnia	783,0	174,0	5,00				6,4	67,2	mało energochłonne	
70		1967	Stara agregatornia	324,0	72,0								
71		2012	Spalarnia odp. med.- ściany, stropodach	1 462,5	325,0	60,00				41,0	432,0	bardzo energochłonne	
<b>Razem</b>				<b>86 630</b>	<b>19 251,0</b>	<b>1 434,0</b>	<b>0,0</b>	<b>0,0</b>		16,6	174,3	mało energochłonne	
<b>SP ZOZ Wojewódzka Stacja Pogotowia Ratunkowego</b>													
72	Pogodna 22	cegła 1978	Garaże, hala napraw, magazyny, obsł. tech.	38 017,0	7 751,8				100%	7,9	90,6	mało energochłonne	
73		cegła 1978	Stacja obsługi	4 103,0	807,0	337,00	0,00	0,00		7,9	93,9	mało energochłonne	
74		murow. 1978	Stacja paliw	242,6	55,0				66%	7,4	81,5	mało energochłonne	
75		murow. 1978	Portiernia	318,0	44,3				100%	7,4	132,6	mało energochłonne	
76	Poleska 89	cegła 2011	Bud. administracyjny A - doc. od zewnątrz	20 188,0	1 878,7	201,80	57,76	17,18	100%	10,0	251,4	mało energochłonne	
77			Bud. Informacyjny - doc. od zewnątrz	1 757,0	405,8				100%				
78		żelbet. 2011	Garaż podziemny - doc. od zewnątrz	3 441,0	852,6	64,45	0,00	0,00	100%	18,7	176,9	średnio energochłonne	
<b>Razem</b>				<b>68 066,6</b>	<b>11 795,2</b>	<b>603,3</b>	<b>57,8</b>	<b>17,2</b>		8,9	119,7	mało energochłonne	
<b>Lekarska Specjalistyczna Spółdzielnia Pracy „ESKULAP”</b>													
79	Nowy Świat 11C		Przychodnia nr 1	2 898,0	828	102,00	25,80	17,20	100%	30,4	249,2	bardzo energochłonne	
80			Bud. gospodarczy	455,0	130								
81	Malmeda 6		Przychodnia nr 2 - ocieplony w 2011	892,2	255	15,17	8,00	4,00	100%	17,0	139,2	mało energochłonne	
82	Białówny 9/1		Przychodnia nr 3	1 798,7	514	44,97	10,00	8,00	100%	25,0	204,8	średnio energochłonne	
<b>Razem</b>				<b>6 043,9</b>	<b>1 726,8</b>	<b>162,1</b>	<b>43,8</b>	<b>29,2</b>		26,8	219,7	bardzo energochłonne	
<b>Kliniki, Przychodnie</b>													
83	Parkowa 6		Prywatna Klinika Poł. - Ginekologiczna	1 800,0	514,3	45,00	6,80	6,00	100%	25,0	204,8	średnio energochłonne	
84	Zamenhofa 19		Poliklinika Ginekol.-Położnicza NZOZ-styrop.	2 800,0	1 000,0	60,00	10,00	8,00	100%	21,4	140,4	średnio energochłonne	
85	Wiejska 81	tradyc. 2010	NZOZ OSTEO-MEDIC s.c. A. Racewicz, J. Supronik	5 764,0	1 550,0	90,00	45,00	15,00	100%	15,6	135,9	mało energochłonne	
86	NMP Królowej Rodzin 21	2002	NZOZ Przychodnia Położniczo - Ginekologiczna	1 260,0	360,0	21,00			100%	16,7	136,5	mało energochłonne	
87	Niedźwiedzia 69	murow. 1969	Centrum Medyczne "DOJLIDY" Sp. z o.o.	8 820,0	2 262,9	108,00	28,00	12,00	100%	12,2	111,7	mało energochłonne	
88	Miłosna 24	beton komórk. 2009	NZOZ Villa Med. - styropian	868,0	202,7	16,00	24,00	18,00	100%	18,4	184,7	średnio energochłonne	

89	Wiewiórcza 10	przebudowa 2011	Podlaski Wojewódzki Ośrodek Medycyny Pracy - <b>ściany</b>	2 875,5	<b>829,5</b>	58,00	27,20	11,50	100%	20,2	163,6	średnio energochłonne
90	Antoniuk Fabryczny 10	2008	NAPROMEDICA, Wasilewski i wsp. sp. J. - <b>ściany</b>	1 360,0	463,0	32,00	24,90	10,40	100%	23,5	161,7	średnio energochłonne
91	Ogrodowa 19		Wspólnota LEKMED	3 913,0	1 057,6	90,00			100%	23,0	199,2	średnio energochłonne
92	A. Krzywoń	błoczek 2001	Przychodnia Lekarska „LORANTHUS” - ściany, strop	3 350,0	680,0	59,50	10,00	5,00	100%	17,8	204,8	mało energochłonne
93	Św. Rocha 12A	błoczek silikat. 2004	NZOZ „VISUS” Ośrodek Okulistyki Klin. J. Michnowski	1 000,0	3 000,0	60,00	elektr.	elektr.	100%	60,0	46,8	bardzo energochłonne
94	Bema 2	murowany	przychodnia - ZMK	13 429,70	3 665,60	300,00	66,87	140,00		22,3	191,5	średnio energochłonne
95	Berlinga 8	murowany 1982	przychodnia - ZMK	11 128,00	2 622,30	116,37	57,26	28,63	100%	10,5	103,9	mało energochłonne
96	Białowny 11	murowany 1956	przychodnia - ZMK	11 694,00	2 543,00	280,00	69,78	27,91	100%	23,9	257,7	średnio energochłonne
97	Bukowskiego 4	murowany	przychodnia - ZMK	5 000,00	1 149,00	110,00	90,48	40,00	100%	22	224	średnio energochłonne
98	Dobra 6	murowany	przychodnia - ZMK	1 166,70	369,4	<b>37,10</b>	8,41	3,36	100%	45,4	335,8	bardzo energochłonne
99	Mieszka I 8C	murowany	przychodnia - ZMK - <b>termomodernizacja</b>	11 880,00	2 553,60	<b>140,64</b>	45,00	<b>30,24</b>	100%	23,3	253,9	średnio energochłonne
100	Piłsudskiego 4A	murowany 1960	przychodnia - ZMK - <b>termomodernizacja</b>	7 019,00	1 719,00	<b>68,72</b>	0,00	0,00	100%	15,7	149,8	mało energochłonne
101	Radzymińska 16	murowany 1968	przychodnia - ZMK	9 983,00	2 560,10	118,35	83,76	41,56	100%	11,9	108,2	mało energochłonne
102	Sienkiewicza 53		przychodnia - ZMK - <b>termomodernizacja</b>	7 890,40	796,1	<b>139,38</b>	<b>145,00</b>	67,00	100%	11,6	201,1	średnio energochłonne
103	Sienkiewicza 53B		przychodnia - ZMK - <b>termomodernizacja</b>	4 129,10	825,8				100%			
104	Siewna 2	murowany 1968	przychodnia - ZMK	8 980,00	1 567,70	90,00	62,54	59,78	100%	10	134,4	mało energochłonne
105	Storczykowa 5	murowany 1991	przychodnia - ZMK - <b>termomodernizacja</b>	7 434,00	1 486,80	<b>109,02</b>	50,00	<b>38,96</b>	100%	10,9	127,8	mało energochłonne
106	Storczykowa 7	murowany 1991	przychodnia - ZMK - <b>termomodernizacja</b>	2 549,00	509,8				100%			
107	Swobodna 24	murowany	przychodnia - ZMK - <b>termomodernizacja</b>	10 179,00	1 527,60	<b>85,00</b>	75,56	<b>14,00</b>	100%	11	171,6	mało energochłonne
108	Witosa 36	murowany 1968	przychodnia - ZMK	9 515,00	2 445,10	160,00	48,17	38,48	100%	13,6	132,9	mało energochłonne
109	Witosa 38	murowany 1968	przychodnia - ZMK	2 237,00	372,8				100%			
	<b>Razem</b>			<b>158 024,5</b>	<b>38 633,6</b>	<b>2 394,1</b>	<b>978,7</b>	<b>615,8</b>		15,2	145,0	mało energochłonne
<b>Domy Opieki Społecznej, Placówki Opiekuńczo - Wychowawcze</b>												
110	Wysockiego 79		Stowarzyszenie Dzieła Nieustającej Pomocy - Katolicki Młodz. Ośrodek Socjoterapii „EXODUS”	560,0	160,0	18,00			100%	32,1	263,3	bardzo energochłonne
111	Sobieskiego 1	murow. 2002	Towarzystwo Przyj. Chorych „HOSPICJUM” - ściany	2 400,0	800,0	60,00	55,00	30,00	100%	25,0	175,5	średnio energochłonne
112		murow. 2012	Towarzystwo Przyj. Chorych „HOSPICJUM” - ściany	8 000,0	2 200,0	160,00	80,00	35,00	100%	20,0	170,2	średnio energochłonne
113	11 Listopada 6	cegła 1947	Wielof. Plac. Opiek.- Wychow.„DWÓJKA”-term. 2006	10 847,0	2 193,0	345,00	281,10	187,40		22,3	258,2	średnio energochłonne
114		cegła 1950	Wielof. Plac. Opiek.- Wychow.„DWÓJKA”-term. 2006	4 622,0	2 011,7					22,3	119,9	średnio energochłonne
115	Słonimska 8	murow. 1934	<b>Plac. Opiek.- Wychow.„Jedynka”</b> - ściany	11 743,0	3 173,8	200,00	71,00	58,00		15,2	131,6	mało energochłonne
116		murow. 1934	<b>Plac. Opiek.- Wychow.„Jedynka”</b> - ściana	1 419,0	383,5					15,2	131,6	mało energochłonne
117	Nowa 32A	rozbudowa 2000	CARITAS-Rodzinny Dom Dziecka - styropian	1 279,0	535,1	38,00	18,00	9,00	100%	29,7	166,2	bardzo energochłonne
118	Świerkowa 9	cegła 2000/2009	Dom Pomocy Społecznej - styropian	27 865,0	6 899,0	294,00	201,20	164,57	100%	10,6	99,7	mało energochłonne



119	Baranowicka 203		Dom Pomocy Społecznej 3A - docieplony	8 061,0	2 425,8				100%	11,7	90,8	mało energochłonne
120	Baranowicka 204		Dom Pomocy Społecznej 3B - docieplony	11 480,0	2 899,0				100%	11,7	108,2	mało energochłonne
121	Baranowicka 205		Dom Pomocy Społecznej 3C - docieplony	22 234,0	2 725,0	710,00			100%	11,7	222,9	mało energochłonne
122	Baranowicka 206		Dom Pomocy Społecznej IB - docieplony	1 564,0	336,4				0	11,7	127,0	mało energochłonne
123	Baranowicka 207		Dom Pomocy Społ., bud. admin. - sport.	16 482,0	4 591,0				0	11,7	98,1	mało energochłonne
124	Baranowicka 208		Dom Pomocy Społ., warszt.-szk. - dociepl.	1 010,0	224,5				100%	11,7	122,9	mało energochłonne
125	Mickiewicza 13	remont 1997	„Nasz Dom: Dobry Pasterz”	2 082,0	239,4	60,00			100%	28,8	586,5	bardzo energochłonne
126	Barszczańska 18	tradyc. 1998	Dzienny Dom Pomocy Społecznej - świetlica	1 648,3	478,0	36,00		15,00	50%	21,8	176,3	średnio energochłonne
127	Orla 6	tradyc. 1960	Pogotowie Opiekuńcze - ściany, stolarka, c.o.	8 300,0	2 299,0	184,58	147,10	73,85	100%	22,2	187,9	średnio energochłonne
128	Raginisa 55	1950	Caritas Archid. Białost. - Noclegownia dla Kobiet - styrop.	676,0	163,1	21,00				31,1	301,3	bardzo energochłonne
129	Sienkiewicza 81/9		Caritas Archid. Białostockiej - Dom dla Bezdomnych i Noclegownie Caritas	5 624,0	605,0	110,15	93,00	31,00	100%	19,6	426,1	średnio energochłonne
130	Warszawska 47	cegła	ELEOS Prawosł. Oś. Miłosierdzia - dociepl.	1 248,0	416,0	110,00				88,1	618,8	bardzo energochłonne
131	Kujawska 24	1977/1981	Dom Opieki Kościoła Chryścjan Baptystów	6 106,0	1 690,0	180,00	63,00		100%	29,5	249,3	bardzo energochłonne
132	Włókiennicza 7	cegła dziur. 1892	Ośrodek Interwencji Kryzysowej - okna, drzwi, <b>grzejniki, elewacja</b>	2 118,9	706,3	<b>52,97</b>			100%	25,0	175,5	średnio energochłonne
133	Biała 13/33	cegła ceram. 1955	Środowiskowy Dom Samopom. - ściany, okna, drzwi	<b>4 568,3</b>	1 316,5	<b>114,21</b>				25,0	203,0	średnio energochłonne
134	Świętojańska 2A	cegła 1980	Stowarzyszenie Penit. „PATRONAT” - <b>ściany</b>	1 898,4	513,1	32,21	26,73	5,81	100%	17,0	146,9	mało energochłonne
135	Proletariacka 21		Stowarzysz. Pomocy Rodzinie „DROGA” - docieplony	2 787,0	1 043,5	42,20	13,80	7,60		15,1	94,6	mało energochłonne
136	Proletariacka 22		Stowarzysz. Pomocy Rodzinie „DROGA” (gospodarczy) - docieplony	1 665,0	450,0	29,97				18,0	155,9	mało energochłonne
137	Stoleczna 5	cegła 1984/1991	Zgromadzenie Sióstr Misjonarek Św. Rodziny	5 797,0	1 350,0	85,00			50%	14,7	147,3	mało energochłonne
	<b>Razem</b>			<b>216 912,5</b>	<b>42 827,6</b>	<b>2 883,3</b>	<b>1 049,9</b>	<b>617,2</b>		13,3	157,6	mało energochłonne
			<b>OGÓŁEM</b>	<b>1 227 827,5</b>	<b>270 085,2</b>	<b>21 201,3</b>	<b>7 224,4</b>	<b>4 117,8</b>		17,3	183,7	mało energochłonne

**UWAGA: Pismem pogrubionym i pochyłym zaznaczono dane, które po roku 2012 uległy zmianie i zostały skorygowane przez właścicieli budynków.**

### OBIEKTY SŁUŻBY ZDROWIA I OPIEKI SPOŁECZNEJ - nowe obiekty

Lp.	Adres	Techn. i rok wykon.	Rodzaj budynku i opis docieplenia	Kubatura	Pow.	Zap. na moc dla c.o.	Zap. na moc dla c.w.u. max.	Zap. na moc dla c.w.u. śr.	Zaw. termost.	Wsp. qv	Wsp. E	Ocena energochłonności budynku
				[m <sup>3</sup> ]	[m <sup>2</sup> ]	[kW]	[kW]	[kW]	[%]	[W/m <sup>3</sup> ]	[kWh/rok m <sup>2</sup> ]	
1	2	3	4	5	6	7	8	9	10	11	12	13
1	Ogrodniczki 51	2012	"OTOTRAUMA" Sp.z o.o. - pawilon usług medycznych	8 181,0	1 055,4	216,80	27,30	10,90	100%	26,5	480,7	bardzo energochłonne
2	Klepacka 18	tradyc. 2014	Miejski ośrodek Pomocy Rodzinie	11 751,0	2 063,9	50,00	25,00	5,00	100%	4,3	56,7	mało energochłonne
3	Św. A. Boboli 5	murowany 2015	Plac. Opiek. Wych. „Dom pod Modrzewiem”	2 261,0	234,5	65,00	65,00	25,00	100%	28,7	648,7	bardzo energochłonne
	<b>Razem</b>			<b>22 193,0</b>	<b>3 353,8</b>	<b>331,8</b>	<b>117,3</b>	<b>40,9</b>		15,0	231,5	mało energochłonne
<b>Białostockie Centrum Onkologii</b>												
4	Warszawska 15	2013	Białostockie Centrum Onkologii			1 668,30	519,4	237,7	100%			
5	Warszawska 15	murowany 2014	Budynek B - Przychodnia	5 796,5	1 747,7	54,20	4,84	3,34	100%	9,4	72,6	mało energochłonne
6	Warszawska 15	murowany 2014	Budynek A nr 14	5 205,0	1 076,3	22,70	3,19	2,20	100%	4,4	49,4	mało energochłonne
7	Warszawska 15	murowany 2014	Budynek A nr 15	15 060,0	3 469,6	90,00	12,32	8,50	100%	6,0	60,7	mało energochłonne

	<b>Razem</b>			<b>26 061,5</b>	<b>6 293,6</b>	<b>1 835,2</b>	<b>539,8</b>	<b>251,7</b>		70,4	682,4	bardzo energochłonne
<b>SP ZOZ Wojewódzki Szpital Zespolony im. J. Śniadeckiego</b>												
8	Skłodowskiej 25	tradyc. 2013	Bud. nr 6 - Blok Operacyjny	25 200,0	6 006,0	745,00			100%	29,6	290,3	bardzo energochłonne
9	Wołodjowskiego 2/1	2013				229,60	195,40	160,80	100%			
10	Skłodowskiej 25	2014	węzeł na ciepło technologiczne			2 336,61						
11	Skłodowskiej 26	2015	Budynek nr 8			707,00	215,00	75,00	100%			
12	Skłodowskiej 25	tradyc. 2016	Budynek nr 1B	8 525,0	2 520,0	645,00	105,00		100%	47,5	599,0	bardzo energochłonne
13	Skłodowskiej 25	tradyc. 2016	Budynek nr 2	5 063,0	935,0				100%			
	<b>Razem</b>			<b>38 788,0</b>	<b>9 461,0</b>	<b>4 663,2</b>	<b>515,4</b>	<b>235,8</b>		60,0	1153,5	bardzo energochłonne
<b>Uniwersytecki Dziecięcy Szpital Kliniczny</b>												
14	Waszyngtona 17	murowany 2016	Blok AI.	3 549,0	650,0	48,00	37,00	16,00	100%	13,5	172,8	mało energochłonne
<b>Uniwersytecki Szpital Kliniczny</b>												
15	Skłodowskiej 24A	2012	(W - I)			2 615,00	1 265,00	510,00	100%			
16	Skłodowskiej 24A	2013	węzeł na ciepło technologiczne			2 065,00	0,00	0,00				
17	Skłodowskiej 24A	2014	(W - II)			3 525,00	0,00	0,00				
18	Skłodowskiej 24A	2014	(W - III)			954,00	0,00	0,00				
	<b>Razem</b>					<b>9 159,0</b>	<b>1 265,0</b>	<b>510,0</b>				
			<b>OGÓLEM</b>	<b>90 591,4</b>	<b>19 758,3</b>	<b>16 037,2</b>	<b>2 474,5</b>	<b>1 054,4</b>		75,9	1899,5	bardzo energochłonne
			<b>CAŁOŚĆ w 2016 r.</b>	<b>1 318 418,9</b>	<b>289 843,5</b>	<b>37 238,5</b>	<b>9 698,9</b>	<b>5 172,2</b>		19,5	300,7	średnio energochłonne

## OBIEKTY OŚWIATY I SZKOLNICTWA WYŻSZEGO

Lp.	Adres	Techn. i rok wykon.	Nazwa budynku i opis docieplenia	Kubatura	Pow.	Zap. na moc dla c.o.	Zap. na moc dla c.w.u. max.	Zap. na moc dla c.w.u. śr.	Zaw. termo.	Wsp. qv	Wsp. E	Ocena energochłonności budynku
				[m <sup>3</sup> ]	[m <sup>2</sup> ]	[kW]	[kW]	[kW]	[%]	[W/m <sup>3</sup> ]	[kWh/rok m <sup>2</sup> ]	
1	2	3	4	5	6	7	8	9	10	11	12	13
<b>Publiczne Szkoły Podstawowe</b>												
1	Słowackiego 4	cegła żerań. 1973	SP Nr 1 - termomod. 2007	16 590,0	3 310,0	372,27	148,86	44,54	100%	22,4	245,1	średnio energochłonne
2	Boh. M. Cassino 25	tradycyjna 1938,1985,1997	SP Nr 2 - termomod. 2007	29 661,0	5 833,0	567,51	271,14	124,31	100%	19,1	212,0	średnio energochłonne
3	Częstochowska 6A	tradyc. 1956	SP Nr 4 - termomod. 2006	12 050,0	3 314,0	215,65	61,23	61,23	100%	17,9	141,8	mało energochłonne
4	Wesoła 11A	tradyc. 1959	SP Nr 6 - termomod. 2006	11 349,0	2 789,0	198,87			100%	17,5	155,4	mało energochłonne
5	Wiatrakowa 18	tradyc. 1936	SP Nr 7 - termomod. 2009	8 282,0	1 320,0	229,23	26,50	26,50	100%	27,7	378,4	bardzo energochłonne
6	Poleska 27	wielka płyta 1983	SP Nr 11 z Oddz. Integracyjnymi	22 703,0	4 874,0	553,09	154,68	46,40		24,4	247,2	średnio energochłonne
7	Waryńskiego 30	tradyc. 1961	SP Nr 12 - wymiana okien 90%	11 455,0	2 384,0	244,00			20%	21,3	223,0	średnio energochłonne
8	Komisji Edukacji Nar. 1	tradyc. 2010	SP Nr 12 - nowy budynek	40 530,0	8 259,0	453,00	164,00	55,00	100%	11,2	119,5	mało energochłonne
9	K. Pułaskiego 25	tradyc. 1994	SP Nr 14 z Oddz. Integr. - nowy budynek	27 613,0	5 068,0	900,00	335,00	200,00	100%	32,6	386,9	bardzo energochłonne
10	W. Broniewskiego 1	tradyc. 1974	SP Nr 15 - termomod. 2006	22 447,0	4 720,0	545,03	148,86	55,82	100%	24,3	251,6	średnio energochłonne
11	Strażacka 25	płyta kanał. żelbet. 1972	SP Nr 16 - termomod. 2003	12 950,0	2 847,0	370,00	64,00		100%	28,6	283,2	bardzo energochłonne
12	Mieszka I 18	cegła żerań. 1985	SP Nr 19 - termomod. 2007	24 540,0	5 132,0	484,00			100%	19,7	205,5	średnio energochłonne
13	Polowa 7/1	tradyc. 1958, 2002	SP Nr 21 - termomod. 2005	41 710,0	8 666,0	542,10	135,00	49,00	100%	13,0	136,3	mało energochłonne
14	Radzywińska 11	cegła żerań. 1966	SP Nr 26 - termomod. 2002	13 924,0	2 981,0	393,33	69,88	46,12	100%	28,2	287,5	bardzo energochłonne
15	Warmińska 55	cegła żerań. 1965	SP Nr 28 - termomod. 2004	14 367,0	2 747,0	325,00	53,00	53,00	25%	22,6	257,8	średnio energochłonne

16	Podgodna 12	plyta żerań. 1979	SP Nr 34 - termomod. 2006	21 537,0	4 229,0	441,90			100%	20,5	227,7	średnio energochłonne
1	2	3	4	5	6	7	8	9	10	11	12	13
17	Jaworowa 8	plyta żerań. 1983	SP Nr 37 - termomod. 2008	28 703,0	5 789,0	604,00			100%	21,0	227,3	średnio energochłonne
18	Stroma 16	plyta żerań. 1986	SP Nr 43	22 032,0	6 041,0	565,31	195,62	65,21		25,7	203,9	średnio energochłonne
19	Rumiankowa 13	cegła żerań. 1988	SP Nr 44	38 540,0	6 044,0	962,27	281,68	93,85		25,0	346,9	średnio energochłonne
20	Palmowa 28	plyta żerań. 1991	SP Nr 47 - termomod. 2008	36 443,0	6 695,0	431,77	396,51	109,22	100%	11,8	140,5	mało energochłonne
21	Armii Krajowej 32	tradyc. 1999	SP Nr 49 z Oddz. Integr. - nowy budynek	45 665,0	9 000,0	572,20	268,80	117,60	100%	12,5	138,5	mało energochłonne
22	K. Pułaskiego 96	tradyc. 2001	SP Nr 50 z Oddz. Integr. - nowy budynek	64 500,0	9 302,0	762,00	374,00	117,00	100%	11,8	178,5	mało energochłonne
23	J. K. Kluka 11A	tradyc. 2003	SP Nr 51 - nowy budynek	21 364,0	3 966,0	300,00	36,00	13,00	100%	14,0	164,8	mało energochłonne
	<b>Razem</b>			<b>588 955,0</b>	<b>115 310,0</b>	<b>11 032,5</b>	<b>3 184,8</b>	<b>1 277,8</b>		<b>18,7</b>	<b>208,5</b>	średnio energochłonne
<b>Zespoły Szkół Publicznych</b>												
1	Leśna 30	tradyc. 1955	Zespół Szkół Nr 1 - termomod 2007	10 810,0	2 447,0	203,00			100%	18,8	180,8	średnio energochłonne
2	Gdańska 23/1	tradyc. 1927	Zespół Szkół Nr 2 im. A. Mickiewicza	8 760,0	1 700,0	215,00			100%	24,5	275,6	średnio energochłonne
3	Jesienna 8	tradyc. 1952	Zespół Szkół Nr 3 - termomod. 2003	20 163,0	4 212,0	452,00	138,00	92,00	100%	22,4	233,8	średnio energochłonne
4	Dojlidy Górne 48	PG -tradyc.1962 SP - tradyc. 2002	Zespół Szkół Nr 4: SP nowy bud., PG - term. 2007	15 943,0	3 683,0	512,00			100%	32,1	302,9	bardzo energochłonne
5	Kamienna 15	tradyc. 1968	Zespół Szkół Nr 5 - termomod. 2005	19 853,0	3 938,0	529,00	61,41	61,41	100%	26,6	292,7	bardzo energochłonne
6	Pietrasze 29	tradyc. 1968	Zespół Szkół Nr 6 - bud. gł. - term. 2004	19 200,0	2 951,0	244,40			100%	12,7	180,5	mało energochłonne
7		tradyc. 1996	Zespół Szkół Nr 6 - bud. dyd. - term. 2004	2 508,0	615,0				100%	14,6	129,9	mało energochłonne
8		tradyc. 2004	Zespół Szkół Nr 6 - bud. gimnazjum - nowy	4 163,0	811,0				100%	11,7	131,3	mało energochłonne
9		tradyc. 1992	Zespół Szkół Nr 6 - kompleks sportowy	18 690,0	2 705,0				370,00	270,00	200,00	100%
10	Łagodna 10	tradyc. 1988	Zespół Szkół Integr. Nr 1 - term. 2008	29 609,0	6 000,0	407,81	195,62	66,30	100%	13,8	148,1	mało energochłonne
11	Promienna 13A	tradyc. 1960	Zespół Szkół Sportowych Nr 1 - term. 2005	10 834,0	2 571,0	223,00	210,50	48,00	100%	20,6	189,0	średnio energochłonne
12	Antoniuk Fabryczny 40	tradyc. 1964	Specjalny Ośrodek Szkolno - Wych.- stropodach: styropianopapa, wełna min. 10 cm, ściany: wełna min.	43 598,0	4 937,0	151,00	55,20	47,00	100%	3,5	66,6	mało energochłonne
13	Rzemieślnicza 16	tradyc. 1965	Zespół Szkół Nr 11 - termomod. 2005	5 444,0	1 123,0	112,80	elektr.	elektr.	100%	20,7	218,9	średnio energochłonne
14	Krakowska 19	tradyc. 1955	Zespół Szkół Nr 12 - termomod. 2006	3 377,0	667,0	80,00			100%	23,7	261,3	średnio energochłonne
15	Słonimska 38	tradyc. 1930	Zespół Szkół Nr 13 - termomod. 2006	8 093,0	1 503,0	90,51	86,10	27,30	0%	11,2	131,2	mało energochłonne
16	J. Waszyngtona 17		Zespół Szkół Nr 15 - w budynku Dziecięcego Szpitala Klinicznego									
17	Orla 2	tradyc. 1963	Zespół Szkół Nr 17 - termomod. 2004	3 000,0	664,0	42,00			100%	14,0	137,8	mało energochłonne
	<b>Razem</b>			<b>224 045,0</b>	<b>40 527,0</b>	<b>3 632,5</b>	<b>1 016,8</b>	<b>542,0</b>		<b>16,2</b>	<b>195,3</b>	mało energochłonne
<b>Publiczne gimnazja i szkoły średnie</b>												
1	Legionowa 7	tradyc. 1963, 1993	Publiczne Gimnazjum Nr 2 - term. 2005	33 094,0	7 234,0	347,50	158,17	78,50	100%	10,5	104,7	mało energochłonne
2	Spacerowa 4	tradyc. 1959	Publiczne Gimnazjum Nr 3 - term. 2008	11 159,0	2 681,0	223,30	88,50	56,70	100%	20,0	181,5	średnio energochłonne
3	Ciepła 32	cegła żerań. 1960	Publiczne Gimnazjum Nr 4 - term. 2010	12 832,0	2 955,0	272,31	94,20	11,63	100%	21,2	200,8	średnio energochłonne
4	K. Pułaskiego 25	tradyc. 1957	Publiczne Gimnazjum Nr 5 - termomod. 2010	13 621,0	4 159,0	299,66			100%	22,0	157,0	średnio energochłonne
5	K. Eduk. Narodowej 1	tradyc. 2002, 2006	Publiczne Gimnazjum Nr 6 z Oddziałami Dwujęzycznymi - nowy	45 294,0	8 514,0	575,01			100%	12,7	147,2	mało energochłonne
6	Stoleczna 6	tradyc. 1964	Publiczne Gimnazjum Nr 7 - wym. okien - 56%	12 800,0	3 454,0	469,00				36,6	295,9	bardzo energochłonne
7	Antoniuk Fabryczny 5/7	tradyc. 1960	Publiczne Gimnazjum Nr 9 - term. 2002	13 688,0	2 924,0	317,38			100%	23,2	236,5	średnio energochłonne
8	Piastowska 3D	tradyc. 1975	Publiczne Gimnazjum Nr 13 term. 2006	16 454,0	4 543,0	450,00	450,00	450,00	100%	27,3	215,8	bardzo energochłonne
9	Porzeczkowa 11	cegła żerań. 1985	Publiczne Gimnazjum Nr 15 - term. 2010	27 010,0	5 760,0	423,50			100%	15,7	160,2	mało energochłonne

10	Magnoliowa 13	plyta zerań. 1991	Publiczne Gimnazjum Nr 18	50 228,0	10 129,0	700,00	521,00	116,60		13,9	150,6	mało energochłonne
11	Brukowa 2	tradyc. 1967, 2000	I Liceum Ogólnokształcące - term. 2008, cz. Sportowa - częściowe ociepl.	36 270,0	7 134,0	552,00			50%	15,2	168,6	mało energochłonne
12	Zwierzyniecka 9A	cegła zerań. 1970	IV Liceum Ogólnokształcące - term. 2004	21 714,0	4 634,0	293,00			100%	13,5	137,8	mało energochłonne
13	Miodowa 5	tradyc. 1948	V Liceum Ogólnokształcące - term. 2002	13 211,0	2 950,0	350,00	87,50	35,00		26,5	258,5	bardzo energochłonne
14	Warszawska 8	tradyc. 1803	VI Liceum Ogólnokształcące	40 765,0	6 310,0	500,00			20%	12,3	172,6	mało energochłonne
15	Wierzbowa 7	cegła zerań. 1976	VII Liceum Ogólnokształcące - term. 2005	17 971,0	3 711,0	212,80		32,60	100%	11,8	124,9	mało energochłonne
16	Piastowska 5	plyta zerań. 1976	VIII Liceum Ogólnokształcące - term. 2008	13 527,0	3 292,0	384,27	81,41	33,96	100%	28,4	254,3	bardzo energochłonne
17		plyta zerań. 1976	Internat - wymiana okien 80%	9 222,0	2 152,0	215,06	160,49	65,92		23,3	217,7	średnio energochłonne
18	A. Grottgera 9	tradyc. 1960	XI Liceum Ogólnokształcące - term. 2009	13 526,0	3 060,0	263,66	93,04	93,04	100%	19,5	187,7	średnio energochłonne
19	M. Konopnickiej 3	tradyc. 1959	Zespół Szkół Ogólnokształcących Mistrzostwa Sportowego - termomod. 2005	11 170,0	2 576,0	242,36	29,61	16,05	100%	21,7	205,0	średnio energochłonne
20	Narewska 11	plyta zerań. 1970 - <b>rozbud. 2014</b>	Zesp. Szkół Ogólnokszt. Nr 2 - term. 2005	<b>29 349,0</b>	<b>5 654,3</b>	259,58	193,90	19,39	100%	8,8	100,0	mało energochłonne
21	Pałacowa 2/1	tradyc. 1928	Zesp. Szkół Ogólnokszt. Nr 3 - term. 2005	17 693,0	3 966,0	261,68	50,24	20,00	100%	14,8	143,8	mało energochłonne
22	Żurawia 12	cegła zerań. 1963	Zesp. Szkół Ogólnokszt. Nr 8 - term. 2007	10 663,0	1 284,0	300,00	54,00		0%	28,1	509,1	bardzo energochłonne
23	Upalna 26	plyta zerań. 1983	Zesp. Szkół Ogólnokszt. Nr 9 - term. 2007	37 125,0	8 385,0	705,02	662,91	245,52	100%	19,0	183,2	średnio energochłonne
24	Sokóleńska 1	1986	Zesp. Szkół Ogólnokszt. Nr 10 - term. 2009	32 032,0	6 870,0	695,45	273,34	101,39	100%	21,7	220,6	średnio energochłonne
25	Słonimska 47/1	tradyc. 1962, 2000, 2008	Zesp. Szkół Bud.-Geod. - <b>termomod. 2015</b>	44 305,0	6 657,0	662,95			100%	15,0	217,0	mało energochłonne
26	Al. 1000-Lecia P.P.14	tradyc. 1995	Zesp. Szkół Elektrycznych	39 772,0	8 365,0	427,00	151,00	58,00	50%	10,7	111,2	mało energochłonne
27	Knyszyńska 12	cegła zerań. 1968 - <b>przebud. 2019</b>	Zesp. Szkół Gastronomicznych - term. 2005	26 639,0	5 693,0	891,00			0%	33,4	341,0	bardzo energochłonne
28	Gen. J. Bema 105	plyta zerań. 1981	Zesp. Szkół Hand.-Ekonom. - okna 20%	22 363,0	5 158,0	538,51	174,45	87,23	0%	24,1	227,5	średnio energochłonne
29	Gen. J. Bema 103	plyta zerań. 1983	Internat Zesp. Szk. Handl. Ekon.- okna 90%	20 062,0	4 489,0	307,36	158,75	52,92	10%	15,3	149,2	mało energochłonne
30	W. Broniewskiego 14	tradyc. 1960	Zesp. Szkół Mechanicznych Centrum Kształcenia Praktycznego Nr 2 Bud. „A” - termomod. 2003	16 800,0	3 200,0				100%	19,3	220,6	średnio energochłonne
31		tradyc. 2005	łącznik	532,0	153,0	772,80		38,55	100%	19,3	146,1	średnio energochłonne
32		tradyc. 1959	Internat - termomod. 2007 - 2008	12 839,0	2 900,0				100%	19,3	186,1	średnio energochłonne
33		tradyc. 1960	warsztaty mechaniczne - term. 2004	6 000,0	900,0				100%	19,3	280,2	średnio energochłonne
34		tradyc. 1973	warsztaty samochodowe	3 893,0	749,0				100%	19,3	218,4	średnio energochłonne
35		1983	Budynek „B” - termomod. 2004	10 964,0	2 340,0	322,00		85,71	100%	29,4	299,8	bardzo energochłonne
36	Antoniuk Fabryczny 1	tradyc. 1965	Zesp. Szkół Ogólnokszt. i Tech. - termomod. 2010	12 955,0	2 513,0				100%	13,4	150,5	mało energochłonne
37		tradyc. przed II W. ŚW.	lewe skrzydło szkoły „B” - term. 2010	9 061,0	1 346,0	441,59	206,70	58,41	100%	13,4	196,5	mało energochłonne
38		tradyc. 1961	Internat - termomod. 2010	6 941,0	2 216,0				100%	13,4	91,4	mało energochłonne
39		tradyc. 1962	dydaktyczny	3 999,0	582,0				100%	13,4	200,6	mało energochłonne
40	Zwycięstwa 28	tradyc. 1963	Zesp. Szkół Ponadgimnazjalnych Nr 1	18 054,0	3 198,0					22,5	276,7	średnio energochłonne
41		tradyc. 1963	Internat - wymiana okien 75%	14 684,0	3 834,0	754,00				22,5	187,7	średnio energochłonne
42		tradyc. 1963	Pawilon Laboratoryjny	777,0	171,0					22,5	222,7	średnio energochłonne
43	Letnia 1/1	tradyc. 1988	Zesp. Szkół Ponadgimnazjalnych Nr 2	14 311,0	3 514,0	560,00				23,2	205,6	średnio energochłonne
44		tradyc. 1890	ZSP stara szkoła	4 015,0	597,0					23,2	339,5	średnio energochłonne

45		drewniany 1918	ZSP sekretariat	301,0	82,0					23,2	185,3	średnio energochłonne
46	Boboli 33	drewniany 1935	ZSP - internat - wymiana okien 47%	5 540,0	860,0					23,2	325,2	średnio energochłonne
47	Szkolna	tradyc. 1948	ZSP sala gimnastyczna	1 138,0	210,0	55,65				48,9	577,4	bardzo energochłonne
48	Ks. S. Suchowolca 26	tradyc. 1969	Zesp.Szkół Rolniczych Centrum Kształcenia Praktycznego - okna 95%	13 682,0	3 650,0	900,00				15,5	126,9	mało energochłonne
49		tradyc. 1955	ZSR - internat - wymiana okien 95%	10 030,0	2 518,0		15,5	134,8	mało energochłonne			
50		tradyc. 1969	ZSR - warsztaty - wymiana okien 100%	3 216,0	612,0		15,5	177,9	mało energochłonne			
51		tradyc.	zespół hal sportowych - nowy	31 000,0	4 273,0		15,5	245,6	mało energochłonne			
52	Stoleczna 21	tradyc. 1960 - <b>modernizacja 2019</b>	Zespół Szkół Technicznych - okna 34%	19 316,0	3 507,0	582,00			0%	30,1	361,6	bardzo energochłonne
53	Grunwaldzka 18	tradyc.	Pracownia Zajęć Prakt. ZST	13 698,0	3 593,0	359,00			0%	26,2	217,7	bardzo energochłonne
54	Sienkiewicza 57	tradyc. I poł. XIX w., szkoła 1925, łącznik 1989, sala gimn. 1995	Zesp. Szkół Technicznych i Ogólnokształcących z Oddziałami Integracyjnymi - termomod. 2003	17 788,0	4 149,0	480,33	199,98	38,46	100%	27,0	252,2	bardzo energochłonne
55	Świętojańska 1	tradyc. 1962	Zesp. Szkół Zawodowych Nr 2 - term. 2003	18 244,0	3 990,0	500,00	106,74	45,00	100%	17,3	172,3	mało energochłonne
56	Warszawska 62	tradyc. 1963	Internat - wymiana okien 100%	9 156,0	3 032,0				17,3	113,8	mało energochłonne	
57	Świętojańska 1	tradyc. 1968	Pomocniczy pawilon szkoleniowy	1 508,0	264,0				17,3	215,3	mało energochłonne	
58	Pogodna 63/1		Zesp. Szkół Zawodowych Nr 4 - bud. ZDZ									mało energochłonne
59	Antoniuk Fabryczny 40	tradyc. 1965	Zesp. Szkół Zawodowych Nr 5 - okna 70%	12 333,0	2 731,0	326,50	54,00	45,00	100%	26,5	260,5	bardzo energochłonne
60	Lipowa 41 D	tradyc. 1903	Zesp. Szkół Nr 16 - wym. okien 16%	9 054,0	1 578,0	201,91			100%	22,3	278,8	średnio energochłonne
61	Żabia 5	cegła żerań. 1975	Centrum Kszt. Ustawicznego - okna 100%	4 108,0	625,0	126,41	61,64	26,80	100%	30,8	440,7	bardzo energochłonne
62	Dobra 3	cegła żerań. 1965	Bursa Szkolna	21 531,0	6 212,0	1225,25			100%	56,9	429,8	bardzo energochłonne
63	Zwycięstwa 28	tradyc. 1970,1990,2004	Międzyszkolny Ośrodek Sportowy - term. bud. głów. 2008	14 079,0	1 812,0	650,00	265,47	251,70	100%	46,2	781,6	bardzo energochłonne
64	Piotrkowska 2	tradyc. 1956	Poradnia Psychologiczno- Pedagogiczna Nr 1 - termomod. 2007	4 619,0	1 095,0	130,50	elektr.	elektr.	100%	28,3	259,7	bardzo energochłonne
65	Mazowiecka 35	tradyc. 1863	Poradnia Psychol.-Pedagog. Nr 2 - wym. okien 100%	2 750,0	775,0	46,00			100%	16,7	129,3	mało energochłonne
66	A. Mickiewicza 31/2	tradyc. 1985	Specjalistyczna Poradnia Psychol.- Pedagogiczna dla Dzieci i Młodzieży - wym. okien 100%	1 170,0	259,0	48,00	elektr.	elektr.	100%	41,0	403,8	bardzo energochłonne
67	J. Piłsudskiego 7B	drewniany 1930	Szkolne Schronisko Młodzieżowe „Podlasie” - nowa elewacja (siding), izolacja z wełny min. I folii	834,0	233,0	24,25	3,73		100%	29,1	226,8	bardzo energochłonne
	<b>Razem</b>			<b>1 044 479,0</b>	<b>218 966,3</b>	<b>20 645,5</b>	<b>4 380,8</b>	<b>2 164,1</b>		<b>19,8</b>	<b>205,4</b>	średnio energochłonne
<b>Przedszkola Samorządowe</b>												
1	Kawalerska 70	tradyc. 1953	Przedszkole S. nr 1	6 950,0	2 925,0	95,00	86,50	25,00		13,7	76,0	mało energochłonne
2	Mazowiecka 39E	tradyc. 1974	Przedszkole S. nr 2 -wym. okien 95%	1 813,0	648,0	152,00			100%	83,8	548,9	bardzo energochłonne
3	Sokółska 2	płyta żerań. 1986	Przedszkole S. nr 4 - term. 2008	4 849,0	1 240,0	90,00	35,60	35,60	100%	18,6	169,9	średnio energochłonne
4	Krańcowa 5	tradyc. 1932 łącznik 1969	Przedszkole S. nr 5 - wym. okien - 100%	1 302,0	457,0	55,00	44,50	26,17	100%	42,2	281,6	bardzo energochłonne
5	Bydgoska 4	tradyc. 1972	Przedszkole S. nr 7 - wym. okien	3 088,0	733,0	216,00				69,9	689,6	bardzo energochłonne
6	Nowogródzka 5A	tradyc. 1959	Przedszkole S. nr 8	4 000,0	493,0	106,00	61,41	25,59		26,5	503,2	bardzo energochłonne
7	J. Piłsudskiego 34	tradyc. 1967	Przedszkole S. nr 10 - term. 2010	2 603,0	793,0	58,00	20,21		100%	22,3	171,2	średnio energochłonne
8	Podleśna 3A	tradyc. 1952	Przedszkole S. nr 12 - term. 2005	3 780,0	1 037,0	100,00	71,20	28,42	100%	26,5	225,7	bardzo energochłonne
9	J. Piłsudskiego 20/4	tradyc.	Przedszkole S. Nr 14 - term. 2009	2 920,0	378,0	86,00	elekt.	elekt.	100%	29,5	532,4	bardzo energochłonne
10	Sowiańska 40		Przedszkole S. Nr 20 - SM „ZACHĘTA”									mało energochłonne
11	S. Staszica 16/18	cegła żerań. 1957	Przedszkole S. Nr 21 - term. 2007	3 530,0	783,0	29,00	1,40	1,40	100%	8,2	86,7	mało energochłonne
12	Łąkowa 17	cegła żerań. 1967	Przedszkole S. Nr 22 - term. 2005	3 034,0	732,0	56,00	71,97	24,42		18,5	179,0	średnio energochłonne
13	M. Konopnickiej 1	tradyc. 1957	Przedszkole S. Nr 23 - term. 2008	1 431,0	572,0	65,00	65,40		100%	45,4	265,9	bardzo energochłonne

14	J. Waszyngtona 4	tradyc. 1967	Przedszkole S. Nr 25 - term. 2006	4 253,0	781,0	100,00			100%	23,5	299,6	średnio energochłonne
15	Ciepła 19	tradyc. 1976	Przedszk. S. Nr 26 Integr.-term. 2011	4 376,0	862,0	86,00	43,03	28,67	100%	19,7	233,5	średnio energochłonne
16	J. Piłsudskiego 8A	tradyc. 1967	Przedszkole S. Nr 27 - wym. okien 90%	4 097,0	553,0	97,00	65,71	21,17		23,7	410,5	średnio energochłonne
17	Wierzbowa 21A	tradyc. 1967	Przedszkole S. Nr 28 - wym. okien 100%	4 097,0	553,0	98,00	78,70	26,20	100%	23,9	414,7	średnio energochłonne
18	W. Broniewskiego 25	tradyc. 1970	Przedszkole S. Nr 29 - <b>termomodern. 2014</b>	<b>3 008,0</b>	733,0	<b>83,00</b>	69,08	69,08	<b>100%</b>	27,6	265,0	bardzo energochłonne
19	Piastowska 1A	tradyc. 1972	Przedszkole S. Nr 30 - term. 2010	3 916,0	826,0	91,00	57,57	25,12	100%	23,2	257,8	średnio energochłonne
20	Świętokrzyska 4	tradyc. 1972	Przedszkole S. Nr 31 - wym. okien 75%	2 938,0	601,0	130,00			10%	44,2	506,2	bardzo energochłonne
21	K. Pułaskiego 55	tradyc. 1991- <b>rozbudowa 2016</b>	Przedszkole S. Nr 32 - wym. okien 99%	<b>22 392,7</b>	<b>3 226,5</b>	<b>176,70</b>	<b>104,67</b>	<b>28,51</b>		7,9	128,2	mało energochłonne
22	Wesoła 22	tradyc. 1967	Przedszkole S. Nr 35 - <b>termomod. 2015</b>	4 306,0	1 043,0	<b>125,04</b>	<b>10,05</b>	<b>34,21</b>	100%	29,0	280,6	bardzo energochłonne
23	Św. Mikołaja 9	tradyc. 1964	Przedszkole S. Nr 36 - term. 2011	4 325,0	1 372,0	64,00	61,25	30,62	100%	14,8	109,2	mało energochłonne
24	W. Witosa 22	cegła żerań. 1985	Przedszkole S. Nr 39 - wym. okien 28%	9 297,0	2 257,0	280,00	103,37	24,40		30,1	290,3	bardzo energochłonne
25	K. E. Narodowej 58		Przedszkole S. Nr 40 - TBS									mało energochłonne
26	Świętojańska 13/4B	tradyc. 1975	Przedszkole S. Nr 41 Integr. - term. 2010	4 503,0	1 155,0	80,00			100%	17,8	162,1	mało energochłonne
27	Ciepła 19A	tradyc. 1975 tradyc. 1977	Przedszkole S. Nr 42 - wym. okien 98% budynek Filia - term. 2005	3 361,0 593,0	912,0 87,0	146,00 8,90	57,57	26,17		43,4 15,0	374,6 239,3	bardzo energochłonne mało energochłonne
28	B. Głowackiego 3	tradyc. 1975	Przedszkole S. Nr 43	3 774,0	749,0	70,00	61,17	14,27	100%	18,5	218,7	średnio energochłonne
29	Antoniukowska 9	cegła żerań. 1977	Przedszkole S. Nr 44 - wym. okien 85%	4 108,0	625,0	136,00	61,64	26,28		33,1	509,2	bardzo energochłonne
39	27 Lipca 8	baraki sys. szwedzki 1977	Przedszkole S. Nr 45 - term. 2007	4 108,0	873,0	119,00	96,00	34,00	100%	29,0	319,0	bardzo energochłonne
40	Mieszka I 4A	cegła żerań. 1977	Przedszkole S. Nr 46 - wym. okien 75%	4 108,0	625,0	125,00				30,4	468,0	bardzo energochłonne
41	Św. Wojciecha 14	plyta żerań. 1978	Przedszkole S. Nr 47 - wym. okien 75%	4 108,0	625,0	150,00			40%	36,5	561,7	bardzo energochłonne
42	Pogodna 8	tradyc. 1978	Przedszkole S. Nr 48 - wym. okien 100%	4 108,0	625,0	111,00	23,73			27,0	415,6	bardzo energochłonne
43	Pogodna 16	plyta żerań. 1976	Przedszkole S. Nr 49 - term. 2009	4 684,0	625,0	134,00	73,27	24,42	100%	28,6	501,7	bardzo energochłonne
44	Upalna74	OWT - 75, 1980	Przedszkole S. Nr 50 - SM Słoneczny Stok									mało energochłonne
45	Boh. M. Cassino 17	cegła żerań. 1983	Przedszkole S. Nr 51	4 791,0	1 272,0	168,00	62,80	20,93		35,1	309,1	bardzo energochłonne
46	J. Waszyngtona 16	tradyc. 1982	Przedszkole S. Nr 52 - wym. okien 80%	4 276,0	982,0	128,00	50,01	35,01		29,9	305,0	bardzo energochłonne
47	Kard. S. Wyszyńskiego 2A	tradyc. 1982	Przedszkole S. Nr 53 - wym. okien 100%	2 157,0	583,0	112,00	41,10	25,91		51,9	449,6	bardzo energochłonne
48	Kozłowa 25	cegła żerań. 1989	Przedszkole S. Nr 55 - term. 2007	9 300,0	2 260,0	134,00	104,00	24,00	100%	14,4	138,8	mało energochłonne
49	Gen. Z. Berlinga 38	tradyc. 1981	Przedszkole S. Nr 56 - wym. okien 100%	4 040,0	919,0	136,00				33,7	346,3	bardzo energochłonne
50	Palmowa 20A	plyta żerań. 1993	Przedszkole S. Nr 58 - wym. okien 3%	8 700,0	2 433,0	143,00	47,12	32,12	100%	16,4	137,5	mało energochłonne
51	Ks. Popiełuszki 125		Przedszkole S. Nr 60 - WM "MG DOM"									mało energochłonne
52	S. Dubois 12	cegła żerań. 1991	Przedszkole S. Nr 64 - wym. okien 70%	7 200,0	1 720,0	190,00			brak	26,4	258,5	bardzo energochłonne
53	Łagodna 12	cegła żerań. 1991	Przedszkole S. Nr 65 - wym. okien 30%	6 926,0	1 074,0	120,00	85,35	35,82	50%	17,3	261,5	mało energochłonne
54	Mieszka I 19	cegła żerań. 1985	Przedszkole S. Nr 68 - wym. okien 95%	4 903,0	1 189,0	124,00	59,24	35,26	0	25,3	244,1	średnio energochłonne
55	A. Karpowicza 1	tradyc. 1976	Przedszkole S. Nr 69 - wym. okien 100%	1 050,0	224,0	35,00			100%	33,3	365,7	bardzo energochłonne
56	Dziesięciny 50	cegła żerań. 1985	Przedszkole S. Nr 71 -	4 040,0	950,0	133,00	62,80	34,54		32,9	327,6	bardzo energochłonne
57	Gajowa 66	tradyc. 1986	Przedszkole S. Nr 73 - okna 70% + drzwi	4 011,0	935,0	134,00	62,80	34,40		33,4	335,4	bardzo energochłonne
58	Różana 19	tradyc. 1987	Przedszkole S. Nr 76- <b>termomodernizacja 2013</b>	<b>6 223,0</b>	1 514,0	129,00	78,50	26,17	<b>100%</b>	20,7	199,4	średnio energochłonne
59	Rumiankowa 15	cegła żerań. 2010	Przedszkole S. Nr 77 - term. 2010	6 713,0	1 542,0	77,00	27,39	9,13	100%	11,5	116,9	mało energochłonne
60	Zagórna 2/3	cegła żerań. 1988	Przedszkole S. Nr 78 - wym. okien 50%	9 597,0	2 162,0	244,00	81,28	54,14		25,4	264,1	średnio energochłonne
61	Konwaliowa 8	cegła żerań. 1990	Przedszkole S. Nr 79 - wym. okien 40%	9 294,0	2 302,0	166,00			100%	17,9	168,8	mało energochłonne
62	Armii Krajowej 34	tradyc. 1996	Przedszkole S. Nr 80 - wym. okien 100%	6 811,0	1 491,0	100,00	57,57	19,19	100%	14,7	157,0	mało energochłonne

64	Z. Herberta 63	tradyc. 2008	Przedszkole S. Nr 82 - nowy budynek	8 400,0	1 742,0	<b>78,00</b>	<b>52,45</b>	<b>17,45</b>	100%	9,3	104,8	mało energochłonne
	<b>Razem</b>			<b>252 192,7</b>	<b>55 793,5</b>	<b>5 869,64</b>	<b>2 297,41</b>	<b>983,79</b>		<b>23,3</b>	<b>229,2</b>	średnio energochłonne
<b>Szkoły niepubliczne</b>												
1	Kalinowa 5	cz. starsza-cegła żerań. I. 70-te, cz. nowsza-2010	Białostockie Towarzystwo Oświatowe: Społeczne Przedszkole BTO, Społeczna SP BTO, Społeczne Gimnazjum nr 3 BTO - okna, dach, ściany	<b>7 933,0</b>	<b>2 064,8</b>	<b>122,74</b>	32,00	<b>32,00</b>	100%	15,4	129,5	mało energochłonne
2	Mieszka I 5	cegła żerań. 1970	ZS Społ. Tow. Oświatowego: Społ. SP nr 1 STO, SG nr 4 STO - śc. szczyt., okna	4 844,0	999,0	100,00			5%	20,6	218,1	średnio energochłonne
3	Słowackiego 4	prefab., gazob.1973	ZSO Mistrz. Sportowego, SP nr 1 - doc. bud., okna	16 590,0	3 310,0	372,27	148,86	44,54	100%	22,4	245,1	średnio energochłonne
4	Fabryczna 10	cegła1871+ dobud.	Zespół Szkół Społecznego STO	5 631,0	938,0	211,77			100%	37,6	491,9	bardzo energochłonne
5	<b>Fabryczna 10A</b>	<b>drewniany- ok. 100 lat</b>	<b>Zespół Szkół Społecznego STO - docieplony</b>	<b>909,0</b>	<b>325,0</b>	<b>26,00</b>			<b>0%</b>	<b>28,6</b>	<b>174,3</b>	<b>bardzo energochłonne</b>
6	Dzielna 19		Zespół Szkół Podlaskiego Towarzystwa Oświatowego	4 160,0	1 060,0	29,00			100%	7,0	59,6	mało energochłonne
7	Mickiewicza 95	cegła 1972	Powszechne Towarzystwo Oświatowe „Edukacja Narodowa” - śc. szczyt., okna	3 500,0	945,9	80,00		30,00		22,9	184,3	średnio energochłonne
8	Mickiewicza 43		Gimnazjum Sióstr Misjonarek Św. Rodziny	7 730,0	1 513,0	126,00				16,3	181,4	mało energochłonne
9			hala gimnazjum - ocieplony	5 974,0	1 419,0	50,64	70,00			8,5	77,8	mało energochłonne
10	Sitarska 25	murow. 1920;1986	Zespół Szkół Katolickich-dociepl.	<b>3 440,0</b>	<b>653,4</b>	66,00			100%	19,2	220,1	średnio energochłonne
11	Transportowa 2	plyta żerań. 1974	<b>Zespół Szkół Katolickich</b>	<b>8 836,0</b>	<b>1 927,7</b>	237,77	27,00	27,00		26,9	268,8	bardzo energochłonne
12	Kościelna 3	1956	Zespół Szkół Katolickich - bud. dociep.	12 000,0	2 682,0	320,47	184,00	66,00	100%	26,7	260,3	bardzo energochłonne
13		2010	sala gimnastyczna	16 484,0	2 015,0	329,68			100%	20,0	356,5	średnio energochłonne
14	Św. A. Boboli 47	murow. 2004	Prywatne Gimnazjum nr 6 - styropian,	7 500,0	2 027,0	50,00	5,00	5,00	100%	6,7	53,7	mało energochłonne
15	Ks. Abp. E. Kisiela 8		Akad. Sukcesu Prywatna Szk. Podst. nr 8	1 910,0	465,0	35,00			100%	18,3	164,0	średnio energochłonne
16			Akad. Sukcesu Pryw. Gimnazjum nr 9; Przedszkole Niep. nr 1	8 370,0	1 290,0	90,00	25,00	20,00	100%	10,8	152,0	mało energochłonne
17	Antoniuk Fabryczny 40		Specjalny Ośrodek Szk.-Wychow.- ściany, stropodach	19 110,0	4 937,0	151,00	55,20	47,00	100%	7,9	66,6	mało energochłonne
18	<b>Boruty 18</b>	<b>cegła 1994</b>	<b>Prywatna SP Nr 1; Prywatne Przedszkole Kids Academy</b>	<b>7 549,0</b>	<b>1 374,0</b>	<b>90,00</b>			<b>100%</b>	11,9	142,7	mało energochłonne
19	<b>Narewska 13</b>	<b>uprzemysłowiona 1975</b>	<b>Zespół Szkół Społecznych Nr 2</b>	<b>4 823,0</b>	<b>948,5</b>	<b>90,00</b>	<b>90,00</b>	<b>90,00</b>	<b>0%</b>	18,7	206,8	średnio energochłonne
	<b>Razem</b>			<b>147 293,0</b>	<b>30 894,2</b>	<b>2 578,3</b>	<b>637,1</b>	<b>361,5</b>		<b>17,5</b>	<b>181,8</b>	mało energochłonne
<b>Przedszkola niepubliczne</b>												
1	Rynek Kościuszki 5	murow. 1769	Niepubl. Przedszkole nr 2 Zgrom. Sióstr Miłosierdzia	8 251,0	1 335,0	136,00	60,00	20,00	100%	16,5	238,4	mało energochłonne
2	Produkcyjna 66	murow. 1976	Przedszkole Niepubl. Nr 5 - docieplone	1 122,0	164,0	24,00			100%	21,4	342,5	średnio energochłonne
3	Gajowa 108	murow. 2010	Przedszk. Niepubl. „Słoneczne Przedszkole” - dociep.	2 334,0	747,0	80,00	15,00	10,00	100%	34,3	250,6	bardzo energochłonne
4	Zielna 16		Przedszkole Niepubl. nr 6 Zgrom. Sióstr Misjonarek	1 050,0	300,0	31,00		9,00	100%	29,5	241,8	bardzo energochłonne
5	Zielna 16		Dom Zakonny Zgrom. Sióstr Misjonarek - dociepl.	3 437,0	982,0	109,00	34,82	7,57	100%	31,7	259,8	bardzo energochłonne
6	Żeromskiego 7C	tradyc. 2008	Niepubliczne Przedszkole im. Piotrusia Pana - dociepl.	660,0	220,0	28,00			100%	42,4	297,8	bardzo energochłonne
			cz. mieszkalna	595,0	170,0	25,00			100%	42,0	344,2	bardzo energochłonne



7	Św. A. Boboli 49B	tradyc. I. 20-te	„Domowe Przedszkole” Przedsz. Niepubl.-część. ociepl.	1 003,0	314,0	17,05			100%	17,0	127,1	mało energochłonne
8	Ks. Abpa E. Kisiela 28	tradyc. 2003 - 2004	Przedszkole Niepubl. nr 3 „Promyczek”-ściany, strop.,posadzki	3 839,0	927,0	74,00	87,00		100%	19,3	186,8	średnio energochłonne
9	Przyjazna 39	beton komórkowy 2010	Niepubliczne Przedszkole „Przyjazny Domek”	828,0	202,7	24,00	20,00	12,00	100%	23,2	193,1	średnio energochłonne
		beton komórkowy 2015		205,0	68,1				100%			
<b>Razem</b>				<b>23 324,0</b>	<b>5 429,8</b>	<b>548,1</b>	<b>216,8</b>	<b>58,6</b>		<b>23,5</b>	<b>219,9</b>	średnio energochłonne
<b>Żłobki</b>												
1	Wesoła 10	tradyc. 1973	Żłobek Miejski nr 1 Integracyjny - term. 2007	4 507,0	1 066,0	135,63	40,70	5,82	100%	30,1	297,8	bardzo energochłonne
2	Rumiankowa 12	OWT 1989	Żłobek Miejski nr 2 - term.	6 221,0	1 041,0	59,30		30,70	100%	9,5	133,3	mało energochłonne
3	Upalna 58	OWT 1984	Żłobek Miejski nr 2 - term.	5 366,0	832,0	90,00			100%	16,8	253,1	mało energochłonne
4	Warszawska 75A		Żłobek Miejski nr 3 Filia - strop, ściany	4 566,0	876,0	90,00				19,7	240,4	średnio energochłonne
5	Wasilkowska 4	uprzemysł. 1980	Żłobek Miejski nr 3 - strop, ściany, grzejniki	4 807,0	948,0	90,00				18,7	222,2	średnio energochłonne
6	Broniewskiego 1A	cegła 1975	Żłobek Miejski nr 4	4 566,0	876,0	99,77	42,57	36,20	100%	21,9	266,5	średnio energochłonne
7	Grottgera 10/1	tradyc. 1974	Żłobek Miejski nr 5 - term. 2010	4 931,0	900,0	126,35	126,35		100%	25,6	328,5	średnio energochłonne
<b>Razem</b>				<b>34 964,0</b>	<b>6 539,0</b>	<b>691,05</b>	<b>209,62</b>	<b>72,72</b>		<b>19,8</b>	<b>230,3</b>	średnio energochłonne
<b>Zakład Doskonalenia Zawodowego</b>												
1	Sienkiewicza 77	murow. 1974	budynek szkolno-administracyjny	8 501,0	2 241,0	309,00			100%	23,0	190,1	średnio energochłonne
2		p. XX w.	zabytkowa kamienica	4 934,0	1 053,0		30%	23,0	234,8	średnio energochłonne		
3	Nowy Świat 1	murow.	budynek	8 277,0	2 759,0	324,00			5%	39,1	255,9	bardzo energochłonne
4	Pogodna 63/1	cegła żerań.	budynek administracyjny	11 394,0	2 881,0	736,00			30%	12,6	108,4	mało energochłonne
5		cegła żerań. 1988	łącznik produkcyjny	8 819,0	2 008,0		0	13,4	120,3	mało energochłonne		
6		szkieletowa 1989	hala 4A	7 272,0	1 043,0		0	13,4	191,0	mało energochłonne		
7		szkieletowa 1989	hala 4C	7 002,0	1 057,0		0	13,4	181,5	mało energochłonne		
8		cegła żerań. 1989	budynek byłej stołówki	4 000,0	770,0		0	13,4	142,3	mało energochłonne		
9		szkieletowa 1989	hala 4B	6 889,0	971,0		0	13,4	194,4	mało energochłonne		
10		murow. 1988	budynek 9-10-11	7 347,0	1 064,0		0	13,4	189,2	mało energochłonne		
11		szkieletowa 1988	budynek 12	5 804,0	987,0		0	13,4	161,1	mało energochłonne		
12	Pogodna 65	murow.	hala sportowa	3 348,0	423,0	148,90			0	44,5	767,0	bardzo energochłonne
<b>Razem</b>				<b>83 587,0</b>	<b>17 257,0</b>	<b>1 517,90</b>	<b>0,00</b>	<b>0,00</b>		<b>18,2</b>	<b>191,6</b>	średnio energochłonne
<b>Centrum Kształcenia Ustawicznego</b>												
1	Żabia 5	cegła żerań. 1975	okna	4 108,0	625,0	126,00	62,00	27,00	100%	30,7	439,3	bardzo energochłonne
<b>SKOLNICTWO WYŻSZE</b>												
<b>Uniwersytet Medyczny</b>												
1	Mickiewicza 2C	2011	Euroregionalne Centrum Farmacji - ociepl.	33 873,0	4 999,0	340,00	115,00	55,00	100%	10,0	148,2	mało energochłonne
2	Szpitalna 37	2011	Centrum Dyd. Nauk o Zdrowiu-pełne ociepl.	33 942,0	8 049,0	242,14	666,00	206,00	100%	7,1	65,5	mało energochłonne
3	Skłodowskiej 24A	2006	Centrum Medycyny Doświadczalnej - ociepl.	10 450,0	1 861,0	77,40	251,00	76,52	100%	7,4	90,6	mało energochłonne
5	Mieszka I 4B	1980	budynek dydaktyczny - brak ociepl.	5 152,0	1 008,0	187,20	62,80	34,50	100%	36,3	404,6	bardzo energochłonne
6	Wołodyjowskiego 1	1976	hala sportowa - brak ociepl.	13 221,0	1 512,0	33,80	64,10	31,50	100%	2,6	48,7	mało energochłonne
7	Skłodowskiej 24A	1960	Centr. Dyd. Stomatologicznej - term. 2011	9 622,0	1 635,0	138,20	49,20	32,80	100%	14,4	184,2	mało energochłonne
8	Skłodowskiej 7A	1980	budynek dydaktyczny - ociepl.	5 000,0	974,0	70,22	133,30	44,84	100%	14,0	157,1	mało energochłonne
9	Kilińskiego 1 + Mickiewicza 2	1984	Kampus Akademicki - brak ociepl.	173 728,0	30 603,0	3647,40	1007,35	551,26	100%	21,0	259,7	średnio energochłonne
10	Waszyngtona 13	1976	Collegium Pathologicum - term. 2012	34 782,0	9 550,0	883,87	200,89	50,59	100%	25,4	201,7	średnio energochłonne
11	Waszyngtona 23	1980	Dom Studenta nr 2 - brak ociepl.	24 100,0	9 662,0	841,47	390,19	176,54	100%	34,9	189,8	bardzo energochłonne



12	Waszyngtona 15	1980	budynek dydaktyczny - <i>likwidacja</i>	0,0	0,0	0,00	0,00	0,00	0%	0,0	0,0	
	<b>Razem</b>			<b>343 870,0</b>	<b>69 853,0</b>	<b>6 461,70</b>	<b>2 939,83</b>	<b>1 259,5</b>		<b>18,8</b>	<b>201,6</b>	średnio energochłonne
<b>Uniwersytet w Białymstoku</b>												
1	Świerkowa 20	murow. 1956	Wydział Pedagogiki i Psychologii - śc. zew.	24 037,0	5 205,0	494,97	170,73	56,91	100%	20,6	207,2	średnio energochłonne
2		żelbet. 2012	Aula Wudziału PIP	17 065,0	3 926,0	217,14	52,37	17,46	100%	12,7	120,5	mało energochłonne
3	Świerkowa 20B	murow. 1956	Instytut Biologii	21 020,0	4 885,0	393,09	116,30	87,22	100%	18,7	175,3	średnio energochłonne
4	Świerkowa 20C	murow. 1956	mieszkalny	6 255,0	1 266,0	115,81	90,43	67,87	100%	18,5	199,3	średnio energochłonne
5	Świerkowa 20D	prefabr. drewn.1978	magazynowo - gospodarczy	3 175,0	690,0	33,67	2,33	1,75		10,6	106,3	mało energochłonne
6	Świerkowa 20E	prefabr.blacha 1981	barak kontenerowy	388,0	139,0	33,67	2,33	1,75		86,8	527,8	bardzo energochłonne
7	Piłsudskiego 11/4	murowany 1924	Instytut Chemii	6 627,0	1 244,0	496,00			10%	74,8	868,7	bardzo energochłonne
8		murowany 1968	bud. magazynowy Instytutu Chemii	263,0	56,0	5,26				20,0	204,7	średnio energochłonne
9	Pogodna 65	c. żerań. 1978	Dom Studenta nr 3 i Instytutu Chemii	8 930,0	2 395,0	266,70	86,10	25,20	100%	29,9	242,6	bardzo energochłonne
10	Żeromskiego 1	murow. 2003	Dom Studenta nr 1	30 660,0	7 937,0	590,19	331,80	103,72	100%	19,2	162,0	średnio energochłonne
11	Skłodowskiej 14	szkielet., gazob.1965	adm. - dydaktyczny - śc. klatki schod.	16 010,0	3 076,0	402,63	51,04	25,52	100%	25,1	285,2	średnio energochłonne
12	Plac Uniwersytecki 1	tradyc. cegła 1952	Wydział Historyczno-Socjolog. I Wydz. Filologiczny	23 000,0	4 223,0	383,50	75,65	12,00	100%	16,7	197,9	mało energochłonne
13	Liniarskiego 3	tradyc. cegła 1952	Wydział Filologiczny	7 197,0	1 375,0	179,10	114,56	35,12	100%	24,9	283,8	średnio energochłonne
14	Zamenhofa 15	cegła 1989	Dom Profesora, mieszkalny	5 194,0	1 032,0	111,36	23,50	8,71	100%	21,4	235,1	średnio energochłonne
15	Mickiewicza 1	tradyc. cegła k. XIX	Wydział Prawa	25 320,0	3 981,0	498,08	46,00	15,35	100%	19,7	272,6	średnio energochłonne
16		murow. 2005	Aula Wydziału Prawa	4 650,0	761,3	139,50				30,0	399,2	bardzo energochłonne
17	Warszawska 63	murow. 1870	Wydział Ekonomii i Zarządzania	25 740,0	3 107,3	315,94	82,31	41,16	100%	12,3	221,5	mało energochłonne
18	Akademicka 2	murow. 1945	Instytut Matematyki - cz.st. niedocieplona	2 710,0	1 226,0	140,00			100%	51,7	248,8	bardzo energochłonne
19	Świerkowa 20A	cz. adm. -murow.,sala sport.-k. stal. 2006	hala sportowa	19 958,0	2 575,4	263,75	60,00	30,00	100%	13,2	223,1	mało energochłonne
	<b>Razem</b>			<b>248 199,0</b>	<b>49 100,0</b>	<b>5 080,4</b>	<b>1 305,5</b>	<b>529,7</b>		<b>20,5</b>	<b>225,4</b>	średnio energochłonne
<b>Budynki byłego Uniwersytetu w Białymstoku - sprzedane</b>												
1	Lipowa 41	tradyc. cegła 1952	Wydział Fiz. - Rogowski Developmment Nova	12 340,0	1 954,0	327,00			100%	26,5	364,6	bardzo energochłonne
2	Lipowa 41A	tradyc. cegła 1950	bud. magaz. Inst. Chemii - Rogowski D.Nova	1 564,0	331,0	43,79				28,0	288,3	bardzo energochłonne
3	Krakowska 9A	murow.cegła 1967	Dom Stud. nr 2 - Rogowski Devel. Nova	11 260,0	2 652,0	200,16	112,81	70,48	100%	17,8	164,4	mało energochłonne
4	Hurtowa 1	ryglowo-słup. 1974	Instytut Chemii - dociepl. Całkowite - Adam Rożko	9 089,0	2 027,6	387,41	52,34	17,45	100%	42,6	416,3	bardzo energochłonne
	<b>Razem</b>			<b>34 253,0</b>	<b>6 964,6</b>	<b>958,4</b>	<b>165,2</b>	<b>87,9</b>		<b>28,0</b>	<b>299,8</b>	bardzo energochłonne
<b>Politechnika Białostocka</b>												
1	Wiejska 45A		Budynek Ogólnotechniczny A,B,C	66 500,0	10 307,0	1000,00			100%	15,0	211,4	mało energochłonne
2	Wiejska 45C		Wydział Mechaniczny A,B,C	115 483,0	13 956,0	1100,00			100%	9,5	171,7	mało energochłonne
3	Wiejska 45D		Wydział Elektryczny + Aula - wełna min.	44 459,0	9 013,9	379,80			100%	8,5	91,8	mało energochłonne
4	Wiejska 45E		Wydział Budownictwa A,B,B1	62 748,0	11 314,0	1100,00			100%	17,5	211,8	mało energochłonne
5	Zwierzyniecka		Budynek CNK - styropian	48 013,0	7 642,1	850,00			100%	17,7	242,3	mało energochłonne
6	Grunwaldzka 11/15		W. Architektury - Bud. Główny + hala - styr.	30 294,0	4 764,0	300,00			100%	9,9	137,2	mało energochłonne
7	O. Tarasiuka 2		W. Zarządzania- Bud. Główny - styropian	5 746,0	1 102,0	1000,00			100%	16,9	191,9	mało energochłonne
8			W. Zarządzania- Bud. Dziekanatu- styropian	4 450,0	462,0		100%	16,9	354,6	mało energochłonne		
9			W. Zarządzania- bud. 1-piętrowy- styropian	7 085,0	1 848,0		100%	16,9	141,1	mało energochłonne		
10			W. Zarządzania - Hala Berlin- styropian	27 217,0	3 157,0		100%	16,9	317,3	mało energochłonne		
11			W. Zarządzania - „warsztat”- dociepl.	3 314,0	726,0		100%	16,9	168,0	mało energochłonne		
12			W. Zarządzania - Inst. Innow. i Tech.	11 380,0	1 220,0		100%	16,9	343,4	mało energochłonne		

13	Wiejska		Studium Wychowania Fiz. I Sportu	24 502,0	3 987,0	268,00	215,00		100%	10,9	146,5	mało energochłonne
14	Zamenhofa 29		Zakład Chemii	4 650,0	840,0	165,00			100%	35,5	428,0	bardzo energochłonne
15	Zwierzyniecka 14		Dom Studenta nr 1 - styropian	25 801,0	5 050,0	340,00	160,00		100%	13,2	146,7	mało energochłonne
16	Zwierzyniecka 12		Dom Studenta nr 2 - styropian	25 801,0	5 050,0	340,00	160,00		100%	13,2	146,7	mało energochłonne
17	Zwierzyniecka 8		Dom Studenta nr 3 - styropian	25 801,0	5 050,0	340,00	160,00		100%	13,2	146,7	mało energochłonne
18	Zwierzyniecka 6		Dom Studenta nr 4 - styropian	25 801,0	5 050,0	340,00	160,00		100%	13,2	146,7	mało energochłonne
19	Zwierzyniecka 4		Hotel Asystenta	25 826,0	4 794,0	425,00	75,00		100%	16,5	193,2	mało energochłonne
20	Zwierzyniecka 10		bud. bylej stołówki+s. gimn., Inkubator Przedsiębiorcz.	23 616,0	4 250,0	200,00			100%	8,5	102,5	mało energochłonne
	<b>Razem</b>			<b>608 487,0</b>	<b>99 583,0</b>	<b>8 147,80</b>	<b>930,00</b>	<b>0,00</b>		<b>13,4</b>	<b>178,3</b>	mało energochłonne
<b>Akademia Teatralna</b>												
1	Sienkiewicza 14		Akad. Teatralna Wydz. Sztuki Lalkarskiej - doc. 2006	<b>16 147,0</b>	<b>2 487,0</b>	254,60	15,28		0%	15,8	223,1	mało energochłonne
<b>Uniwersytet Muzyczny F. Chopina</b>												
1	Kawalerska 5	słupowa 1987	Budynek Dydaktyczny	13 550,0	2 892,0	369,20			100%	27,2	278,2	bardzo energochłonne
2		tradycyjna 1994	Dom Studenta	5 890,0	1 075,0	55,00	86,75	25,28	100%	9,3	111,5	mało energochłonne
	<b>Razem</b>			<b>19 440,0</b>	<b>3 967,0</b>	<b>424,20</b>	<b>86,75</b>	<b>25,28</b>		<b>21,8</b>	<b>233,0</b>	średnio energochłonne
<b>Papieski Wydział Teologiczny - Studium Teologii w Białymstoku</b>												
1	Warszawska 50	murow. XIX-XX	Studium Teologii	7 275,0	606,0	89,30	132,67	33,17	100%	12,3	321,1	mało energochłonne
<b>Archidiecezjalne Wyższe Seminarium Duchowne</b>												
1	Warszawska 46	1985	AWSD - okna	20 888,0	5 898,0	316,00	200,00	100,00	100%	15,1	116,7	mało energochłonne
2		1994	Profesorówka I	5 786,0	1 231,0	144,65			100%	25,0	256,0	średnio energochłonne
3		1980	Profesorówka II - okna	1 980,0	690,0	49,50			100%	25,0	156,3	średnio energochłonne
4		1998	Biblioteka i archiwum - okna	5 892,0	2 056,0	189,00			100%	32,1	200,3	bardzo energochłonne
	<b>Razem</b>			<b>34 546,0</b>	<b>9 875,0</b>	<b>699,15</b>	<b>200,00</b>	<b>100,00</b>		<b>20,2</b>	<b>154,3</b>	średnio energochłonne
<b>Wyższa Szkoła Ekonomiczna</b>												
1	Choroszczańska 31			8 540,0	1 886,0	138,40			100%	16,2	159,9	mało energochłonne
2	<b>Zwycięstwa 14/2</b>			1 180,0	327,0	262,00			100%	18,6	146,3	średnio energochłonne
3	<b>Zwycięstwa 14/3</b>			12 900,0	3 216,0				100%	18,6	162,6	średnio energochłonne
	<b>Razem</b>			<b>22 620,0</b>	<b>5 429,0</b>	<b>400,40</b>	<b>0,00</b>	<b>0,00</b>		<b>17,7</b>	<b>160,7</b>	mało energochłonne
<b>Wyższa Szkoła Finansów i Zarządzania + Humana Medica "OMEDA" (bud F i G)</b>												
1	Ciepła 40		Budynek A - styropian	1 955,0	434,4				100%	81,2	796,6	bardzo energochłonne
2			Budynek B - styropian	2 267,0	503,8				100%	81,2	796,6	bardzo energochłonne
3			Budynek C - styropian	1 323,0	294,0	895,00			100%	81,2	796,6	bardzo energochłonne
4			Budynek D	1 872,0	416,0				100%	81,2	796,6	bardzo energochłonne
5			Budynek E	3 599,0	799,8				100%	81,2	796,6	bardzo energochłonne
6	Fabryczna 39		Budynek F	1 356,0	301,3	200,00			100%	86,8	850,7	bardzo energochłonne
7			Budynek G	949,0	210,9				100%	86,8	850,7	bardzo energochłonne
	<b>Razem</b>			<b>13 321,0</b>	<b>2 960,2</b>	<b>1095,00</b>	<b>0,00</b>	<b>0,00</b>		<b>82,2</b>	<b>806,0</b>	bardzo energochłonne
<b>Wyższa Szkoła Administracji Publicznej</b>												
1	Dojlidy Fabryczne 26		Pałac Lubomirskich	9 162,0	1 764,0	320,67				35,0	396,1	bardzo energochłonne
2	Ks. St. Suchowolca 6		WSAP Colegium Nowum - styropian	26 068,0	4 330,0	437,00	26,00	26,00		16,8	219,9	mało energochłonne
3			WSAP Colegium Uniwersum - styropian	22 760,0	3 213,0	327,00	52,00	52,00		14,4	221,7	mało energochłonne
	<b>Razem</b>			<b>57 990,0</b>	<b>9 307,0</b>	<b>764,00</b>	<b>78,00</b>	<b>78,00</b>		<b>13,2</b>	<b>178,9</b>	mało energochłonne
<b>Niepaństwowa Wyższa Szkoła Pedagogiczna</b>												
1	Jana Pawła II 91	murowany 1997		7 560,0	2 720,0	240,00	260,00	180,00	100%	31,7	192,3	bardzo energochłonne
2	Hetmańska 8	murowany		7 974,0	2 848,0	223,27				28,0	170,8	bardzo energochłonne
	<b>Razem</b>			<b>15 534,0</b>	<b>5 568,0</b>	<b>463,27</b>	<b>260,00</b>	<b>180,00</b>		<b>29,8</b>	<b>181,3</b>	bardzo energochłonne
<b>Wyższa Szkoła Wychowania Fizycznego i Turystyki</b>												

1	Mickiewicza 49	tradycyjna		16 633,0	3 074,0	163,96				9,9	116,2	mało energochłonne
<b>Wyższa Szkoła Matematyki i Informatyki Użytkowej</b>												
1	Kamienna 17		WSMiU	3 570,0	957,0	47,00			100%	13,2	107,0	mało energochłonne
<b>Wyższa Szkoła Medyczna</b>												
1	Krakowska 9		termomodernizacja 2005	21886,0	4541,9	<b>214,25</b>			100%	9,8	102,8	mało energochłonne
<b>Wyższa Szkoła Menedżerska</b>												
1	Sobieskiego 3	murowany 2001		1662,0	544,0	40,00			0%	24,1	160,2	średnio energochłonne
<b>Szkolnictwo wyższe - Razem</b>				<b>1465433,0</b>	<b>274816,8</b>	<b>25303,4</b>	<b>6113,1</b>	<b>2293,7</b>		<b>17,3</b>	<b>200,6</b>	mało energochłonne
<b>OGÓLEM</b>				<b>3 868 380,7</b>	<b>766 158,6</b>	<b>71 944,9</b>	<b>18 118,4</b>	<b>7 781,2</b>		<b>18,6</b>	<b>204,6</b>	średnio energochłonne

**UWAGA: Pismem pogrubionym i pochyłym zaznaczono dane, które po roku 2012 uległy zmianie i zostały skorygowane przez właścicieli budynków.**

### OBIEKTY OŚWIATY I SZKOLNICTWA WYŻSZEGO - nowe obiekty

Lp.	Adres	Techn. i rok wykon.	Nazwa budynku i opis docieplenia	Kubatura	Pow.	Zap. na moc dla c.o.	Zap. na moc dla c.w.u. max.	Zap. na moc dla c.w.u. śr.	Zaw. termost.	Wsp. qv	Wsp. E	Ocena energochłonności budynku
				[m <sup>3</sup> ]	[m <sup>2</sup> ]	[kW]	[kW]	[kW]	[%]	[W/m <sup>3</sup> ]	[kWh/rok m <sup>2</sup> ]	
1	2	3	4	5	6	7	8	9	10	11	12	13
<b>Uniwersytet w Białymstoku</b>												
1	Rzymowskiego i Świerkowa	2013	Aula dydaktyczno - widowiskowa	17 064,7	2 747,8	<i>341,3</i>	<i>57,0</i>	<i>13,0</i>	100%	20,0	270,6	średnio energochłonne
2	Ciołkowskiego	żelbet. 2014	Kampus UwB, Bud. wydz. Matematyki i Inform.	38 191,8	4 719,5	639,02	161,00	50,20	100%	16,7	295,0	mało energochłonne
3	Ciołkowskiego	żelbet. 2014	Kampus UwB, Bud. Instytutu Biologii	57 493,8	7 339,0	1186,00	325,42	180,79	100%	20,6	352,1	średnio energochłonne
4	Ciołkowskiego	żelbet. 2014	Kampus UwB, Bud. Instytutu Fizyki i UCK	18 138,0	3 085,0	741,00	112,00	62,00	100%	40,9	523,3	bardzo energochłonne
5	Ciołkowskiego	żelbet. 2014	Kampus UwB, Bud. Instytutu Chemii	52 162,0	6 437,0	1283,00	310,00	172,10	100%	24,6	434,3	średnio energochłonne
	<b>Razem</b>			<b>183 050,3</b>	<b>24 328,3</b>	<b>4 190,3</b>	<b>965,4</b>	<b>478,1</b>		<b>22,9</b>	<b>375,3</b>	średnio energochłonne
<b>Politechnika Białostocka</b>												
1	Wiejska	2014	INNO - EKO - TECH	42 240,0	8 047,3	1 109,0	57,0	20,0	100%	26,3	300,3	bardzo energochłonne
<b>Uniwersytet Medyczny</b>												
1	Waszyngtona 13A	2015	Centrum Badań Innowacyjnych	6 022,7	742,8	61,00	27,00	10,00	100%	10,1	178,9	mało energochłonne
<b>Uniwersytet Muzyczny F. Chopina</b>												
1	Kawaleryjska 5	tradycyjna 2015	Budynek dydaktyczny	5 800,0	1 241,6	196,00	<i>35,00</i>	<i>12,00</i>	100%	33,8	343,9	bardzo energochłonne
<b>Pozostałe obiekty oświaty</b>												
1	Dojlidy Górne 48	2012	Sala gimnastyczna Zespołu Szkół Nr 4	11 120,0	2 224,0	100,1	60,0	20,0	100%	9,0	98,0	mało energochłonne
2	Dobra 3	2013	Bursa szkolna	20 375,0	5 821,4	407,5	156,5	57,5	100%	20,0	152,5	średnio energochłonne
3	Podleśna 2	2014	Zespół Szkół Muzycznych - budynek A	6 920,0	1 607,8	<i>124,6</i>	<i>25,0</i>	<i>7,5</i>	100%	18,0	168,8	mało energochłonne
			Zespół Szkół Muzycznych - budynek B	8 786,0	1 875,7	<i>158,1</i>	<i>30,0</i>	<i>9,7</i>	100%	18,0	183,7	mało energochłonne
4	Brzoskwiniowa 8	2014	Przedszkole Sam. Nr 81	9 301,5	2 331,0	106,3	<i>111,3</i>	44,50	100%	11,4	99,4	mało energochłonne
5	Pietrasze 29	2014	Zespół Szkół Nr 6 - wypoż. nart i rowerów	998,0	246,2	12,92	1,50	1,50	100%	12,9	114,3	mało energochłonne
6	Kalinowa 5	2014	Białostockie Towarzystwo Oświatowe			131,5	32,0	8,0	100%			
	<b>Razem</b>			<b>57 500,5</b>	<b>14 106,2</b>	<b>1 041,0</b>	<b>416,3</b>	<b>148,7</b>		<b>18,1</b>	<b>160,8</b>	średnio energochłonne
<b>OGÓLEM</b>				<b>294 613,5</b>	<b>48 466,2</b>	<b>6 597,3</b>	<b>1 500,7</b>	<b>668,8</b>		<b>22,4</b>	<b>296,6</b>	średnio energochłonne
<b>CAŁOŚĆ w 2016 r.</b>				<b>4 162 994,3</b>	<b>814 624,8</b>	<b>78 542,2</b>	<b>19 619,1</b>	<b>8 450,0</b>		<b>18,9</b>	<b>210,1</b>	średnio energochłonne

## OBIEKTY KULTURY I SPORTU ORAZ HOTELE

Lp.	Adres	Techn. i rok wykon.	Rodzaj budynku i opis docieplenia	Kubatura	Pow.	Zap. na moc dla c.o.	Zap. na moc dla c.w.u. max.	Zap. na moc dla c.w.u. śr.	Zaw. termost.	Wsp. qv	Wsp. E	Ocena energochłonności budynku
				[m <sup>3</sup> ]	[m <sup>2</sup> ]	[kW]	[kW]	[kW]	[%]	[W/m <sup>3</sup> ]	[kWh/rok m <sup>2</sup> ]	
1	2	3	4	5	6	7	8	9	10	11	12	13
1	Elektryczna 12	szkielet.- mur. <b>1938</b>	Teatr Dramatyczny-stol., elewacja	<b>25 317,0</b>	<b>4 147,1</b>	<b>270,00</b>	112,00	28,00	100%	10,7	149,3	mało energochłonne
2	Branickiego 15	<b>cegła</b>	Teatr Dramatyczny (zapł. tech.)	3 560,0	803,9	150,42				35,9	364,1	bardzo energochłonne
3			Teatr Dramatyczny (zapł. tech.)	635,7	101,8					35,9	513,5	bardzo energochłonne
4	Podleśna 2	szkielet. 1975	Filharmonia - ściany	<b>10 200,0</b>	2 033,0	195,00	50,00	25,00	100%	19,1	220,0	średnio energochłonne
5	Odeska 1	<b>żelbet.</b> 2012	Opera Podl. - Europ. Centrum Sztuki	108 868,0	9 424,0	<b>1 104,00</b>	200,00	70,00	100%	10,1	268,7	mało energochłonne
6	Kalinowskiego 1	1979	Białostocki Teatr Lalek - styropian	13 485,9	2 559,2	200,00	50,00	25,00	50%	14,8	179,2	mało energochłonne
7	Branickiego 17/2	1990	Białostocki Teatr Lalek - styropian	1 775,0	566,0	49,00				27,6	198,6	bardzo energochłonne
8	Zamenhofa 26/11		Białostocki Teatr Lalek	135,0	52,0		12,00	3,00	100%			
9	Rynek Kosciuszki10	murow. 1954/1958	Muzeum Podl. - Ratusz	9 975,0	1 425,0	138,60	67,00	16,75	10%	13,9	223,1	mało energochłonne
10	Warszawska 37	murow. 1900/1910	Muzeum Podl.	4 668,0	778,0	112,20			100%	24,0	330,8	średnio energochłonne
11	Świętojańska 17	drewniany 1890	Muzeum Podl.	3 628,2	604,7	180,00			0%	33,1	455,4	bardzo energochłonne
12		drewniany 1890	Muzeum Podl.	1 811,1	301,9				33,1	455,4	bardzo energochłonne	
13	Kilińskiego 7		Muzeum Wojska - elewacja	3 630,8	688,7	90,70			100%	25,0	302,1	średnio energochłonne
14	Kilińskiego 13	zabytek	Dom Kultury „Śródmieście"	528,3					100%			
15	Legionowa 5	1954 -1956	Białostocki Ośrodek Kultury - <b>wymiana stolarki okiennej i drzwiowej, docieplenie 12 cm styropianem, izolacja fundamentu</b>	14 604,0	<b>1 420,0</b>	<b>353,35</b>			<b>100%</b>	24,2	570,7	średnio energochłonne
16	Kilińskiego 16	murow. 1951	<b>Urząd Marszałkowski - była Książnica P.</b>	5 744,0	1 498,7	123,47			50%	21,5	189,0	średnio energochłonne
17	Kilińskiego 11	murow. lata 50-te	<b>Urząd Marszałkowski - była Książnica P.</b>	4 007,2	762,5	62,20			50%	15,5	187,1	mało energochłonne
18	Gajowa 73	murow. 1987	Książnica Podlaska- <b>ściany</b>	2 400,0	581,7	<b>66,00</b>			<b>100%</b>	27,5	260,2	bardzo energochłonne
19	Skłodowskiej-Curie 14A	żelbet. 2005	Książnica Podlaska	34 802,0	8 324,0	695,00	60,00	30,00	100%	20,0	191,5	średnio energochłonne
20	Kilińskiego 8	zabytek 1905	Wojewódzki Ośr. Anim. Kultury	<b>8 003,9</b>	<b>1 252,3</b>	111,00			<b>100%</b>	13,9	203,3	mało energochłonne
21	Św. Rocha 14	<b>1973</b>	WOAK - elewacja, okna	<b>11 260,7</b>	<b>2 317,1</b>	<b>177,20</b>			<b>100%</b>	15,7	175,4	mało energochłonne
22	Warszawska 19	2009	Centrum im. L. Zamenhofa	3 923,4	1 837,3	138,00	13,60	13,60	50%	35,2	172,3	bardzo energochłonne
23	Włókiennicza 4	murow. 1973	Pływalnia - ściany zew., stropy	20 246,0	4 046,0	155,00	367,00	174,44	100%	7,7	87,9	mało energochłonne
24	Mazowiecka 39C	murow. 1971	Pływalnia Kameralna	3 180,0	609,5	61,49	224,28	56,07	100%	19,3	231,4	średnio energochłonne
25	<i>Stroma 1</i>	<i>murowany</i>	Pływalnia Rodzinna	15 787,0	1 393,7	76,20	201,50	50,38	100%	4,8	125,4	mało energochłonne
26	11 Listopada 28	trad.,mur.1999/2002	Lodowisko	6 680,0	1 908,0	120,24	150,00	82,50	100%	18,0	144,5	mało energochłonne
27		trad., murow.1988	Trybuny i bud. pod - termomod.	5 871,0	1 838,3	76,60	215,74	131,82	100%	5,2	38,3	mało energochłonne
28		trad., murow.1988	Hotel MOSiR - termomod.	8 773,0	2 167,7	140,96			5,2	48,6	mało energochłonne	
29	Słoneczna 1	2007	Stadion Miejski			1 500,00	podg. murawy					
30		murow. 1973	Stadion Miejski	3 326,0	777,0							
31	Zamenhofa 25	tradyc. 2004	Hotel Branicki - styropian	7 860,0	1 898,0	214,00	186,00	87,00	100%	27,2	258,6	bardzo energochłonne
32	Lipowa 3	murow. 1953	„CRISTAL" sp. z o.o. - elewacja	21 671,0	4 049,9	387,00	192,60	60,40	100%	17,9	219,2	mało energochłonne
33	Pałacowa 7	1974	Hotel Gołębiowski - styropian	55 389,1	12 297,1	1 096,91	1 174,38	587,19	100%	19,8	204,6	średnio energochłonne
34	Towarowa 5B		Dom Weselny „Gracja"- dociepl.	7 843,0	1 359,6	120,00	50,00	12,50	100%	15,3	202,4	mało energochłonne
35	Wiejska 47		Hotel „Pod Herbem" - styropian - <b>dobudowa 2015</b>	<b>7 683,0</b>	<b>1 607,3</b>	52,00	38,00	9,50	50%	6,8	74,2	mało energochłonne
36	Wiejska 49		Hotel „Pod Herbem" - <b>wynajęty bud.</b>	685,0	235,0	11,65	10,00	5,00	100%	17,0	113,7	mało energochłonne

37	Jana Pawła II 77	tradyc., OWT 1976	Hotel „Gromada”- termomod.	10 281,9	2 870,5	163,90	39,15	9,79	100%	15,9	131,0	mało energochłonne
38	Waszyngtona 24A	cegła	Willa Pastel - styropian	4 000,0	1 000,0	70,00	10,00	8,00	100%	17,5	160,5	mało energochłonne
39	Hurtowa 3	1976	Hotel 3 TRIO	8 800,0	2 200,0	180,00	64,00	25,00	100%	20,5	187,7	średnio energochłonne
40		2010	Hotel 3 TRIO	8 879,0	1 973,1	250,00	40,00	25,00	100%	28,2	290,6	bardzo energochłonne
41	Paderewskiego 8A	pustak 2001	„NIAGARA” Centrum Bankietowe	4 280,0	775,0	70,00	25,00	13,00	0%	16,4	207,2	mało energochłonne
42	Bursztynowa 8	1997	Zajazd „Bursztyn”	1 030,0	397,0	40,00	10,00	5,00	100%	38,8	231,1	bardzo energochłonne
43	Rumiankowa 17		Restauracja „ MOZART”	4 463,7	1 144,6	75,88	60,00	25,00	100%	17,0	152,1	mało energochłonne
44	Antoniuk Fabr. 40/48	cegła 1967	Zajazd „IGA” - stolarka	12 443,0	3 025,0	244,40	145,80	45,70		19,6	185,3	średnio energochłonne
45	I Armii Woj. Pol. 7	cegła żerań. 1976	Zajazd „Budowlani”	11 143,0	3 297,0	344,11	179,92	77,11		16,3	141,6	mało energochłonne
46		cegła żerań. 1996	Bud. Usług. - Handlowy	9 937,6	2 275,0							
47	Al. Jana Pawła II 54	lata 70 - te	„Hotel Turkus” - wełna, blacha	<b>16 242,0</b>	<b>3 680,0</b>	151,00	124,00	52,00	<b>100%</b>	9,3	94,1	mało energochłonne
48	Wierzbowa 6	lata 70 - te	Klub Rozrywki „Krağ”	9 140,0	1 340,0	169,00	64,00	25,00		18,5	289,3	średnio energochłonne
49	Transportowa 4	lata 70 - te	Dom Turystyczny- <b>docieplenie</b>	<b>11 062,0</b>	<b>2 861,0</b>	120,00	90,00	30,00	<b>100%</b>	10,8	96,2	mało energochłonne
50	Kolejowa 26A	1958	ILONA s.c.	1 609,0	360,0	35,00	15,00	10,00	10%	21,8	223,0	średnio energochłonne
51	Włókiennicza 5		„Villa Tradycja”	833,3	219,3	15,00	9,00	5,00		18,0	156,9	mało energochłonne
52	Słonimska 2		„7 Pokus”	8 127,0	1 806,0	103,32	40,00	25,00	100%	12,7	131,2	mało energochłonne
53	Pogodna 16D	murow. 2003	Centrum Konf.-Bankiet. „TITANIC”	7 500,0	1 400,0	131,00	60,00	25,00	100%	17,5	214,6	mało energochłonne
54	Zwierzyniecka 64	cegła szczelin.	Pensjonat „Błękitna Laguna”	1 767,0	344,0	25,00	7,00	5,00	100%	14,1	166,7	mało energochłonne
55	Jagienki 12	siporeks 1961	Hotel „JAGIENKA”	1 880,0	360,0	25,00	7,00	5,00	100%	13,3	159,3	mało energochłonne
56	Kleeberga 167	bloczki silikat.2007	Restauracja „Savilla”	6 560,5	1 076,1	56,82	60,00	25,00	100%	8,7	121,1	mało energochłonne
57	Skalna 1		Willa Tanona-Chaber sp. z o.o.	5 851,0	1 383,4	64,10	25,00	13,00		11,0	106,3	mało energochłonne
58	Jarzębinowa 2A	murow. 2010	„Pruszyńska” Gastronomia - dociepl.	3 600,0	1 200,0	43,00	8,00	5,00	100%	11,9	82,2	mało energochłonne
59	Elewatorska 12	2009	Sala Bankietowa „LECH” - dociepl.	756,0	1 178,3	58,21	32,80	26,00	100%	77,0	113,3	bardzo energochłonne
60	Sienkiewicza 24	cegła 1953	Kamienica sp. z o.o.	1 540,0	592,4	73,08				47,5	283,0	bardzo energochłonne
61	Antoniukowska 60	kontenery 2010	Klub Sportowy „Włókniarz”	416,8	166,7	elektr.	16,00	5,00				
62	Kawalerska 17A	murow. 2004	BKS Hetman (adm.- biur.) - ściany	278,0	99,4	5,00	elektr.	elektr.	100%	18,0	115,5	mało energochłonne
63		2007	BKS Hetman	458,9	74,0	elektr.	elektr.	elektr.				
64	J.K. Branickiego 3	murow. 1939	BKS Hetman	5 343,0	676,0	107,23	68,10	68,10	100%	20,1	363,8	średnio energochłonne
	<b>Razem</b>			<b>596 180,0</b>	<b>113 439,5</b>	<b>10 848,2</b>	<b>4 573,9</b>	<b>2 025,8</b>		18,2	219,3	średnio energochłonne

**UWAGA: Pismem pogrubionym i pochylonym zaznaczono dane, które po roku 2012 uległy zmianie i zostały skorygowane przez właścicieli budynków.**

### OBIEKTY KULTURY I SPORTU ORAZ HOTELE - nowe obiekty

Lp.	Adres	Techn. i rok wykon.	Rodzaj budynku i opis docieplenia	Kubatura	Pow.	Zap. na moc dla c.o.	Zap. na moc dla c.w.u. max.	Zap. na moc dla c.w.u. śr.	Zaw. termost.	Wsp. qv	Wsp. E	Ocena energochłonności budynku
				[m <sup>3</sup> ]	[m <sup>2</sup> ]	[kW]	[kW]	[kW]	[%]	[W/m <sup>3</sup> ]	[kWh/rok m <sup>2</sup> ]	
1	2	3	4	5	6	7	8	9	10	11	12	13
1	Plażowa	bloczki silikat. 2014	Ośr. Sportów Wod., „Dojlidy”- styropian	3 270,0	701,6	43,10	31,50		100%	13,2	140,9	mało energochłonne
2	Kawalerska 17B	2015	BKS Hetman - nowa hala	5 840,0	774,0	92,00				15,8	272,6	mało energochłonne
3	Piłsudskiego 25	beton 2014	Hotel Ibis Styles	29 933,4	6 598,5	302,87	255,51	127,75	100%	10,1	105,3	mało energochłonne
4	Legionowa 10	tradyc. 2012	Casablanka Catering Sp. z o.o.	18 365,3	3 720,6	451,60	161,10	77,60	100%	24,6	278,4	średnio energochłonne
5	Słoneczna 1	2013	Stadion Miejski - I etap budowy	183 687,0	10 281,0							Nie określano
		2014	Stadion Miejski - II etap budowy	242 407,0	56 975,2							Nie określano
6	Zwycięstwa 28	2015	Międzyszkolny Ośrodek Sportowy - węzeł dla wentylacji			472,0						Nie określano
	<b>Razem</b>			<b>483 502,7</b>	<b>79 050,9</b>	<b>1 361,6</b>	<b>448,1</b>	<b>205,4</b>		23,7	39,5	średnio energochłonne
			<b>CAŁOŚĆ w 2016 r.</b>	<b>1 079 682,6</b>	<b>192 490,4</b>	<b>12 209,8</b>	<b>5 022,0</b>	<b>2 231,2</b>		14,6	145,5	mało energochłonne

**OBIEKTY PARAFIALNE**

Lp.	Adres	Techn. i rok wykon.	Rodzaj budynku i opis docieplenia	Kubat.	Pow.	Zap. na moc dla c.o.	Zap. na moc dla c.w.u. max.	Zap. na moc dla c.w.u. śr.	Zaw. termost.	Wsp. qv	Wsp. E	Ocena energochłonności budynku
				[m <sup>3</sup> ]	[m <sup>2</sup> ]	[kW]	[kW]	[kW]	[%]	[W/m <sup>3</sup> ]	[kWh/rok m <sup>2</sup> ]	
1	2	3	4	5	6	7	8	9	10	11	12	13
1	Wiadukt 2B	cegła 1994	Parafia rzymskokatolicka p.w. św. Stanisława B.M. - plebania - okna	2 200,0	550,0	30,00	12,00	8,00	100%	13,6	118,8	mało energochłonne
2		cegła 1895	kościół - dach (ogrz. elektr.)		600,0	24,00						nie określano
3	Ks. St. Suchowolca 27	murow. 1949-55	Parafia rzymskokatolicka p.w. N. Serca Maryi - kościół (ogrz. elektr.)	6 030,0	637,0	48,00						nie określano
4		cz. drewniana 1960 cz. murowana 1970	plebania - szalówka, styropian, okna	780,0	300,0	30,00			100%	38,5	217,9	bardzo energochłonne
5	Ks. St. Suchowolca 27A	drewniany 1960	wikariat - okna	490,0	196,0	22,00			100%	44,9	244,6	bardzo energochłonne
6	Ks. A. Abramowicza 1	1927	Archidiecezja Białostocka Parafia rzymskokatolicka p.w. Św. Rocha - okna	11 492,2	3 052,8	250,00	334,00	7,16	100%	21,8	178,4	średnio energochłonne
7	Antoniuk Fabryczny 45		Archidiecezja Białostocka Parafia rzymskokatolicka p.w. Wszystkich Świętych - plebania	1 100,0	275,0	20,00				18,2	158,5	średnio energochłonne
8			kościół (ogrz. elektr.)	5 320,0		59,85						nie określano
9			plebania (ogrz. elektr.)	1 100,0	275,0	20,00				18,2	158,5	średnio energochłonne
10	Pogodna 65	2008	Parafia rzymskokatolicka p.w. NMP Matki Kościoła - plebania	4 780,0	1 097,5	114,00	30,00	20,00	100%	23,8	226,3	średnio energochłonne
11	Św. A. Boboli 49A	murowany	Parafia rzymskokatolicka Św. A. Boboli M. - plebania - strop	4 000,0	1 000,0	100,00	25,00	20,00	100%	25,0	217,9	średnio energochłonne
12	Słonecznikowa 8	murowany	Parafia rzymskokatolicka Św. Jadwigi Królowej - kościół		200,0	40,00			100%			nie określano
13		murowana	plebania	550,0	130,0	18,00			100%	32,7	301,7	bardzo energochłonne
14			plebania	700,0	210,0	35,00			100%	50,0	363,1	bardzo energochłonne
15	Bł. St. Sopoćki 1		Parafia rzymskokatolicka p.w. Miłosierdzia Bożego - kościół (ogrz. elektr.)	25 000,0	1 200,0							nie określano
16			kościół (cz. dolna)	4 000,0	800,0							nie określano
17			zakrystia	900,0	300,0							nie określano
18			budynek duszpasterski									nie określano
19			plebania									nie określano
20	Św. M. M. Kolbego 8	c.kratówka 1985-92	Parafia rzymskokatolicka p.w. M. M. Kolbego - plebania - stolarka, styropian	2 210,5	589,0	44				20,0	163,5	średnio energochłonne
21		c.kratówka 1985-92	dom katechetyczny - stolarka, styropian	2 443,5	598,0	49				20,0	178,1	średnio energochłonne
22	Warszawska 46A		Archidiecezja Białostocka Parafia rzymskokatolicka p.w. Św. Wojciecha B.M. - plebania			62,70	7,90	4,60	0%			nie określano
23			kościół									nie określano
24	Traugutta 25	murowany	Parafia rzymskokatolicka p.w. Najśw. Serca Jezusa - styropian	1 649,0	610,0	48,00	19,00	17,00		29,1	171,4	bardzo energochłonne
25		murowany		1 072,0	390,0	35,00			100%	32,6	195,5	bardzo energochłonne
26		murowany		698,0	251,0	20,00			100%	28,7	173,6	bardzo energochłonne

27	Białostocka 76	murowany 1995	Archidiecezja Białostocka Parafia rzymskokatolicka p.w. Krzyża Świętego - plebania	1 800,0	450,0	29,00		12,00	100%	16,1	140,4	mało energochłonne
28	R. Kaczorowskiego 5	murowany 1962	Archidiecezja Białostocka Parafia rzymskokatolicka p.w. Św. Anny - kaplica i plebania - styropian	2 764,1	578,6	66,20	30,20	30,20	100%	24,0	249,3	średnio energochłonne
29	R. Kaczorowskiego 6	murow. (w budowie)	kościół (w budowie)	11 912,3	906,0				30%	nie określano		
30	Polna 4	(w budowie)	Archidiecezja Białostocka Parafia rzymskokatolicka p.w. Św. Krzysztofa - plebania (w budowie)	2 893,1	413,3	28,79	10,32	1,78	100%	10,0	151,8	mało energochłonne
31		(w budowie)	budynek duszpasterski	585,9	252,2	15,01	4,09	0,52	100%	25,6	129,7	średnio energochłonne
32	Wrocławska 8	2008	Archidiecezja Białostocka Parafia rzymskokatolicka p.w. NMP z Guadalupe	192,2	71,2	100,00				nie określano		
33	Lipowa 15	tradyc. 1848	Par. prawosławna p.w. Św. M. Cudotwórcy-katedra	4 106,0	450,1	90,00	0,00	0,00	100%	nie określano		
34	Św. Mikołaja 4	tradyc. cegła		1 180,0	287,0	30,00			100%	25,4	227,8	średnio energochłonne
35	Ks. St. Suchowolca 37	tradyc. 1970	Par. prawosławna Św. Prokopa Eliasza - świątynia	1 600,0	<b>234,0</b>	36,00			<b>100%</b>	22,5	335,2	średnio energochłonne
36		<b>murowany</b>	<b>Dom Spok. Starości - styropian</b>	540,0	180,0	23,00	5,00		100%	42,6	278,4	bardzo energochłonne
37		<b>murowany 1965</b>	plebania - styropian	660,0	120,0	23,00			100%	34,8	417,6	bardzo energochłonne
38	Pułaskiego 36	2000/2005	Parafia prawosławna p.w. Św. Jerzego - dolna świątynia		400,0					nie określano		
39	Wysockiego 1		Parafia prawosławna p.w. Wszystkich Świętych - plebania	655,6	163,9	34,00			100%	51,9	452,0	bardzo energochłonne
40		1901, rozb. 1982	świątynia - okna, dach, ściany (ogrz. el.)	1 654,0	102,3					nie określano		
41	Sikorskiego 9	tradycyjna	Parafia prawosławna p.w. Zmartwychwstania Pańskiego - świątynia	<b>6 776,0</b>	<b>462,5</b>	100,00	30,00		100%	nie określano		
42		tradycyjna	plebania - styropian	<b>2 718,0</b>	<b>467,8</b>				100%	22,1	279,5	średnio energochłonne
43	Św. Mikołaja 3	tradyc. k. XIX w.	Prawosławna Kancelaria Biskupia	3 264,6	978,2	96,83		60,00	100%	29,7	215,7	bardzo energochłonne
44	Św. Mikołaja 5	tradyc.		9 340,0	2 270,7	194,16			100%	20,8	186,3	średnio energochłonne
45	Węgierska 15	cz. drewniana 1954 cz. murowana 1979	Parafia prawosławna p.w. Zaśnięcia NMP - styropian	600,0	240,0	18,00	10,00	5,00	100%	30,0	163,4	bardzo energochłonne
<b>Razem</b>				<b>129 757,1</b>	<b>22 289,1</b>	<b>1 953,6</b>	<b>517,5</b>	<b>186,3</b>		nie określano		

**UWAGA: Pismem pogrubionym i pochyłym zaznaczono dane, które po roku 2012 uległy zmianie i zostały skorygowane przez właścicieli budynków.**

### OBIEKTY PARAFIALNE - nowe obiekty

Lp.	Adres	Techn. i rok wykon.	Rodzaj budynku i opis docieplenia	Kubat.	Pow.	Zap. na moc dla c.o.	Zap. na moc dla c.w.u. max.	Zap. na moc dla c.w.u. śr.	Zaw. termost.	Wsp. qv	Wsp. E	Ocena energochłonności budynku
				[m <sup>3</sup> ]	[m <sup>2</sup> ]	[kW]	[kW]	[kW]	[%]	[W/m <sup>3</sup> ]	[kWh/rok m <sup>2</sup> ]	
1	2	3	4	5	6	7	8	9	10	11	12	13
1	Czarna Hańcza	2012	Parafia rzymskokatolicka p.w. Najświętszej Marii Panny Nieustającej Pomocy - plebania	2 324,6	614,7	36,73	18,00	4,50	100%	15,8	130,2	mało energochłonne
2	Św. Józefa	2012	Parafia rzymskokatolicka p.w. Św. Józefa Oblubieńca - plebania	1 409,5	304,7	21,57	12,00	3,00	100%	15,3	154,2	mało energochłonne
		2014	Parafia rzymskokatolicka p.w. Św. Józefa Oblubieńca - kościół	8 717,3	732,4							

3	Ks. Abp. Jalbzykowskiego 5	2016	Parafia rzymskokatolicka p.w. Zmartwychwstania Pańskiego - nowa plebania	3 495,0	1 200,0	54,00	24,00	6,00	100%	15,5	98,0	mało energochłonne
	<b>Razem</b>			<b>15 946,4</b>	<b>2 851,8</b>	<b>112,3</b>	<b>54,0</b>	<b>13,5</b>				nie określano
			<b>CAŁOŚĆ w 2016 r.</b>	<b>145 703,5</b>	<b>25 140,9</b>	<b>2 065,9</b>	<b>571,5</b>	<b>199,8</b>				nie określano

## OBIEKTY HANDLOWO - USŁOGOWE

Lp.	Adres	Techn. i rok wykon.	Właściciel budynku i opis docieplenia	Kubat.	Pow.	Zap. na moc dla c.o.	Zap. na moc dla c.w.u. max.	Zap. na moc dla c.w.u. śr.	Zaw. termost.	Wsp. qv	Wsp. E	Ocena energochłonności budynku
				[m³]	[m²]	[kW]	[kW]	[kW]	[%]	[W/m³]	[kWh/rok m²]	
1	2	3	4	5	6	7	8	9	10	11	12	13
<b>Centra handlowe i Supermarkety</b>												
1	Miłosza 2	2007	C.H. Atrium Biała	73 043,0	37 651,0	2 700,00				37,0	143,5	bardzo energochłonne
2	Świętojańska 15	2008	C.H. Alfa	383 931,0	58 749,0	3 300,00			100%	8,6	112,4	mało energochłonne
3	Nar. Sił Zbrojnych 13	żelbet 2012	Castorama Białystok	85 818,0	9 747,6	2 230,00				26,0	457,7	średnio energochłonne
4	Wysockiego 67	stal. 2007	C.H. Galeria Podlaska (bud. „A”)	25 233,0	4 738,4	159,80	37,80	9,45	100%	6,3	67,5	mało energochłonne
5		stal. 2007	CH Galeria Podlaska (bud. „B”)	57 490,0	10 871,8	376,39	0,00	0,00	100%	6,5	69,3	mało energochłonne
6	Hetmańska 18	stal. 2011	Leroy-Merlin Polska Sp. z o.o.	93 500,0	10 783,0	1 153,00	solar	solar	100%	12,3	213,9	mało energochłonne
7	Przędzalniana 84	stal. 2000	Auchan Polska Sp. z o.o.	272 150,0	35 772,0	3 704,00	348,80	160,00	100%	13,6	207,1	mało energochłonne
8	Jana Pawła II 92	stal.	Makro Cash and Carry Polska	116 274,0	12 923,0	800,00	800,00	600,00	100%	6,9	123,8	mało energochłonne
9	Produkcyjna 99	żelb.,szkieł.2008	Selgros Sp. Z o.o.	118 251,0	12 893,1	134,59	34,00	94,00	0%	1,1	20,9	mało energochłonne
10	Dojlidy Fabryczne 1	murow. 1974	C.H.U. „Dojlidy” S.P.(adm.- han.)	3 347,5	960,4	150,00				44,8	312,4	bardzo energochłonne
11		murow. 1991	C.H.U.„Dojlidy” S.P.(paw.h.U-1)	2 438,0	738,8	120,00				49,2	324,9	bardzo energochłonne
12		murow. 1991	C.H.U.„Dojlidy” S.P.(paw.h.U-2)	1 980,0	600,0	100,00				50,5	333,4	bardzo energochłonne
13		murow. 1975	C.H.U.„Dojlidy” S.P.(mag.-.han.)	364,8	125,8					62,1	360,0	bardzo energochłonne
14		murow. 1975	C.H.U.„Dojlidy” S.P.(m.han.M-5)	261,3	81,6	80,00				62,1	397,5	bardzo energochłonne
15		murow. 1975	C.H.U.„Dojlidy” S.P.(han.- hurt.)	245,9	93,8					62,1	325,4	bardzo energochłonne
16		murow. 1985	C.H.U.„Dojlidy” S.P.(warszt. B-2)	417,2	124,7					62,1	415,3	bardzo energochłonne
17	Kołatąja 50	murow.	PSS „SPOŁEM”(skl. nr 1) - ściany, dach	12 586,8	<b>1 877,0</b>	<b>242,00</b>			100%	19,2	257,9	średnio energochłonne
18	Prusa 1	prefabr.drew.	PSS „SPOŁEM”(skl. nr 8) - ściany	512,0	127,0	8,70			100%	17,0	137,1	mało energochłonne
19		żelb. murow.	PSS „SPOŁEM”(skl. nr 15)	3 763,0	1 151,0	94,08			100%	25,0	163,5	średnio energochłonne
20	Mieszka I - go 6	żelb. stal.	PSS „SPOŁEM”(skl. nr 18)	<b>9 540,0</b>	<b>1 800,0</b>	<b>67,50</b>	<b>27,60</b>	<b>12,50</b>	100%	7,1	75,0	mało energochłonne
21	Brzechwy 3	żelb.stal.	PSS „SPOŁEM”(skl. nr 24)-ściany, dach	6 051,0	921,0	102,87			100%	17,0	223,4	mało energochłonne
22	Polska 2	beton. prefabr.	PSS „SPOŁEM”(skl. nr 30)-ściany	1 403,0	400,6	35,08			100%	25,0	175,1	średnio energochłonne
23	Dojlidy Fabryczne 8	beton. prefabr.	PSS „SPOŁEM”(skl. nr 31)-ściany	1 619,0	378,3	40,48			100%	25,0	214,0	średnio energochłonne
24	Bema 89/2	żelb.stal.	PSS „SPOŁEM”(skl. nr 35)-ściany,dach	<b>4 368,0</b>	<b>787,4</b>	<b>94,00</b>			100%	21,5	238,8	średnio energochłonne
25	Kopernika 41	beton. murow.	PSS „SPOŁEM”(skl. nr 41)-ściany		134,0				100%			
26	Zwierzyniecka 51	żelb. murow.	PSS „SPOŁEM”(skl. nr 51)-ściany,dach						100%			
27	Słonimska 2/1	żelb. murow.	PSS „SPOŁEM”(skl. nr 53)-ściany,podda.	5 499,0	1 033,2	93,48			100%	17,0	181,0	mało energochłonne
28	Traugutta 1	żelb. murow.	PSS „SPOŁEM”(skl. nr 56)-ściany,podda.	<b>4 840,0</b>	<b>850,0</b>	<b>80,00</b>			100%	16,5	188,3	mało energochłonne
29	Piłsudskiego 10/1	żelb. murow.	PSS „SPOŁEM”(skl. nr 60)-ściany,podda.	<b>3 112,0</b>	<b>662,0</b>	<b>84,00</b>			100%	27,0	253,8	bardzo energochłonne
30	Wiejska 70A	beton. murow.	PSS „SPOŁEM”(skl. nr 76)-ściany	1 013,2	297,8	17,22			100%	17,0	115,7	mało energochłonne
31	Pietrasze 2	beton. murow.	PSS „SPOŁEM”(skl. nr 91)-ściany	1 013,2	297,8	17,22			100%	17,0	115,7	mało energochłonne
32	Niedźwiedzia 26	beton. murow.	PSS „SPOŁEM”(skl. nr 127)-ściany,strop	2 003,0	437,2	34,05			100%	17,0	155,8	mało energochłonne



33		beton. murow.	PSS „SPOŁEM”(skł. nr 172)-ściany										
34	Pogodna 6	żelb. murow.	PSS „SPOŁEM”(cias. nr 1)-ściany,stropod.	<b>31 607,7</b>	<b>5 543,5</b>	<b>962,08</b>	<b>327,72</b>	<b>180,25</b>	<b>70%</b>	30,4	347,2	bardzo energochłonne	
35		żelb. murow.	PSS „SPOŁEM”(piek. nr 2)-ściany										
36	Marczukowska 12	żelb. murow.	PSS „SPOŁEM”(piek. nr 5)-stropodach	29 212,0	4 266,3	496,60			100%	17,0	232,9	mało energochłonne	
37		żelb. murow.	PSS „SPOŁEM”(baza transp.)-ściany	2 967,0	607,1	50,44			100%	17,0	166,2	mało energochłonne	
38	Sienkiewicza 4	żelb. murow.	PSS „SPOŁEM”(Centr. Astoria)-śc.,dach	<b>1 538,0</b>	2 939,0	<b>463,87</b>	<b>167,62</b>	<b>67,05</b>	100%	301,6	315,7	bardzo energochłonne	
39	Wasilkowska 22/24	beton. prefabr.	PSS „SPOŁEM”(Bar Topolanka)-śc.,dach	<b>1 346,0</b>	<b>429,0</b>	<b>110,00</b>	<b>34,20</b>	<b>23,30</b>	100%	81,7	512,9	bardzo energochłonne	
40	Hetmańska 44	żelb. murow.	PSS „SPOŁEM”(admin.-soc.)	<b>10 865,1</b>	<b>2 243,9</b>	<b>439,80</b>	<b>65,30</b>	<b>40,20</b>	100%	40,5	392,1	bardzo energochłonne	
41	Rynek Kościuszki 15	żelb. murow.	PSS „SPOŁEM”(admin.)	<b>14 595,0</b>	<b>3 300,0</b>	<b>306,00</b>	<b>125,00</b>	<b>50,00</b>	100%	21,0	185,5	średnio energochłonne	
42	Dojnowska 61	żelb. murow.	PSS „SPOŁEM”(Zakł. „Zodiak”)-śc.,stropod.	6 005,0	1 285,5	150,13			100%	25,0	233,6	średnio energochłonne	
43	Gospodarska 6	żelb. murow.	PSS „SPOŁEM”(piek. nr 3)-ściany	7 989,0	1 172,0	199,73			100%	25,0	340,9	średnio energochłonne	
44	Ordonówny 1	żelb. murow.	PSS „SPOŁEM”(w dzierżawie)-ściany	1 534,0	306,6	36,00	31,25	12,73	100%	23,5	234,9	średnio energochłonne	
45	Skłodowskiej 2/1	żelb. murow.	PSS „SPOŁEM”(SDH Central)	42 000,0	7 560,0	536,60	132,60	126,30	100%	12,8	142,0	mało energochłonne	
46	Dojnowska 65A	żelb. murow.	PSS „SPOŁEM”(Zakł. Przetw. Mięsnego)	10 032,0	2 199,3	147,89	180,69	180,69	100%	14,7	134,5	mało energochłonne	
47	Dojnowska 65	cegła	PSS „SPOŁEM”(Hurt. Nab.iChem.)-śc.,stropod.	5 832,0	1 220,0	151,40	23,81	23,81	100%	26,0	248,3	średnio energochłonne	
48	Artyleryjska 7	cegła	PSS „SPOŁEM”(Hurt. Spoż.) - stropod.	1 088,0	300,0	27,20			60%	25,0	181,4	średnio energochłonne	
49	Zwycięstwa 8		Madro Biał. Sp. z o.o. (Galeria) - ociepl.	13 452,0	2 394,0	242,14				18,0	202,3	mało energochłonne	
50			Madro Biał. Sp. z o.o. (biur.) - ociepl.	28 883,8	6 418,6	519,91				18,0	162,0	mało energochłonne	
51	Św. Rocha 14A		Stow. Wł. Lok. H.U.P. D.H. „WENUS"	5 208,0	1 493,3	90,00				17,3	120,6	mało energochłonne	
52	Berlinga 31	bet. kom. 1998	EURO OGRÓD s.c. - styropian	1 820,0	520,0	40,00			100%	22,0	153,9	średnio energochłonne	
53	Bema 11	murow. 1974	W.W.L. Paw. „Rzemieśnik 1" - stropod., śc.	14 000,0	4 600,0	250,00			100%	17,9	108,7	mało energochłonne	
54	Białostoczek 1	1980	Supermarket TESCO (paw. handl.)	5 495,0	982,0	136,39			100%	24,8	277,8	średnio energochłonne	
55	Składowa 10	tradyc. 1979	P.H.S.,BAŻANTARNIA"Sp. z o.o.- dociepl	4 758,0	<b>1 441,6</b>	<b>115,00</b>			100%	24,2	159,6	średnio energochłonne	
56	Dubois 14	tradyc. 1987	P.H.S.,BAŻANTARNIA"Sp. z o.o.	2 305,0	330,0	45,00			100%	19,5	272,8	średnio energochłonne	
57	Św. Rocha 33	szkielet. 1991	C.H. „PARK" (91 lok. handl.)	6 845,0	1 850,0	piecyki gaz.							
58	Św. Rocha 31	1996	C.H. „PARK" (57 lok. handl.)	4 255,0	1 150,0	piecyki gaz.							
59	Wyszyńskiego 2	1996	„REMAX" S. Hartman	905,8	244,8					0,0	0,0	mało energochłonne	
60	J. Pawła II 94	1999	Restauracja MCDonalds	1 347,0	298,2	elektr.	elektr.	elektr.	100%				
61	Konstytucji 3 Maja 34	1998	PiK sp. j. HURT-DETAL K. i B. Nartowicz	3 662,0	898,7	53,35				14,6	118,8	mało energochłonne	
62	Jesionowa 1A		Lidl Polska Sp. z o.o.	11 590,0	1 750,0	120,00							
63	Nowowarszawska 6		Lidl Polska Sp. z o.o.	11 590,0	1 750,0	120,00							
64	Wyszyńskiego 2/1	blocz.bet.1993	D.H.U. „KORAL"	14 200,0	2 357,9	232,25			100%	16,4	197,0	mało energochłonne	
65	Św. Rocha 5	tradyc. 1998	C.H. „Zielona Kamienica" - ściany	13 920,0	3 250,0	150,00	55,50	55,50	100%	10,8	92,3	mało energochłonne	
66	Konwaliowa 2	1990	Sklep „Lewiatan"	800,0	250,0	35,00	1,50	1,50	100%	43,8	280,1	bardzo energochłonne	
67	Upalna 3		Sklep „BIEDRONKA"- styropian	8 140,0	2 200,0								
68	27 Lipca 13A		Sklep „EURO-SAM"	1 110,0	300,0								
69	Hetmańska 16	płyty warstw. 2008	Auchan Polska Sp. z o.o.	<b>196 596,0</b>	<b>22 451,0</b>	<b>140,00</b>	<b>340,00</b>	<b>136,00</b>	100%	0,7	12,5	mało energochłonne	
<b>Razem</b>				<b>1 809 561,2</b>	<b>298 310,6</b>	<b>22 385,2</b>	<b>2 733,4</b>	<b>1 773,3</b>		12,4	150,1	mało energochłonne	
<b>Przedsiębiorstwa handlowo - usługowe</b>													
1	Octowa 3	2005	Konsorcjum Stali S.A. - pom. biurowo-socjalne	3 269,2	426,0	45,00	45,00		100%	13,8	211,3	mało energochłonne	
2	<b>Serwisowa 10</b>	żelb.,mur.1968/99	Palisander sp. z o.o. - bud. Biur.-ściany, strop.	2 009,0	412,0	48,00	elektr.	elektr.	100%	23,9	233,1	średnio energochłonne	
3		żelb., mur.1968/05	Palisander sp. z o.o. - warsztat-ściany, stropod.	2 688,0	730,0	20,00	elektr.	elektr.	100%	7,4	54,8	mało energochłonne	
4	<b>Elewatorska 11B</b>	<b>1970</b>	<b>Palisander sp. z o.o. - docieplenie</b>	<b>1 421,0</b>	<b>216,9</b>	<b>36,00</b>	<b>2,00</b>	<b>1,00</b>	<b>100%</b>	25,3	332,1	średnio energochłonne	
5	<b>Elewatorska 11B</b>	<b>1970</b>	<b>Palisander sp. z o.o. - docieplenie</b>	<b>3 440,0</b>	<b>800,0</b>	<b>42,00</b>	<b>2,00</b>	<b>1,00</b>	<b>20%</b>	12,2	105,0	mało energochłonne	
6	Wysockiego 69		BIS PLUS Sp. z o.o. - styropian, wełna	3 650,0	950,0	90,00				24,7	189,5	średnio energochłonne	
7	Octowa 5	żelb.,prefabr.1978	Grupa Ożarów S.A. - garaż, lokomotywy	942,0	145,0	54,00	elektr.	elektr.		57,3	745,0	bardzo energochłonne	
8		żelb.,prefabr.1978	Grupa Ożarów S.A. - bud. admin. boczniczy	936,0	177,0	38,33				41,0	433,2	bardzo energochłonne	

9		żelb.,prefabr.1977	Grupa Ożarów S.A. - sprężarkownia	1 223,0	197,0	27,00	elektr.	elektr.					
10	Ks. J. Popieluszki 115	tradyc.,mur.1986	BCMB Sp. z o.o. - admin. biurowy - styropian	650,0	226,0	80,00				123,1	708,1	bardzo energochłonne	
11		żelb.,cegła 1969	BCMB Sp. z o.o. - handl. - cz. stolarki, tynk	13 720,0	1 620,0	343,00				25,0	423,6	średnio energochłonne	
12		trad., mur. 1961	BCMB Sp. z o.o. - admin. - płyta pilśniowa	5 268,0	1 007,0	65,00				12,3	129,1	mało energochłonne	
13	Składowa 10	murow.,stal.1970	PHU BAWI S.A. - doc. stropu styropianem	5 864,5	1 585,0	70,00				11,9	88,3	mało energochłonne	
14	Al. J. Pawła II 92	stal., szkielec.	Metro Properities Sp. z o.o.	116 274,0	12 923,0	800,00	800,00	500,00	100%	6,9	123,8	mało energochłonne	
15	Jarzębinowa 2A	murow. 2010	„Pruszyńska” Gastr. P. Pruszyński - styrop.	2 800,0	800,0	40,00	10,00	8,00	100%	14,3	100,0	mało energochłonne	
16	Sienkiewicza 55a	1956	Biał. Spółdz. „Sam. Chłopska” - styropian	10 070,0	2 893,0	199,00				19,8	137,6	średnio energochłonne	
17	Prowiantowa 22	cegła 1963	PPH ARGO - styropian (likwidacja)	1 332,0	360,0								
18	Marczukowska 20	blacha trap. 2003	FERROX Sp. z o.o. - usług. - handl. - biurowy	2 078,0	659,0	31,00	30,00	18,00	100%	14,9	94,1	mało energochłonne	
19	Kombatantów 4	murow. 1972/80	PU-A ASTWA - wełna, styropian	13 500,0	4 136,0	383,00	elektr.	elektr.	100%	28,4	185,2	bardzo energochłonne	
20	Elewatorska 11	murow. 1961	P. „ELTOR” (admin.)	5 989,0	1 472,0	140,00	elektr.	elektr.	100%	23,4	190,3	średnio energochłonne	
21		1968	P. „ELTOR” (kregi.)- stropod., ścia.				elektr.	elektr.	100%				
22		murow. 1956	P. „ELTOR” (garaż)	1 383,0	274,0	35,00	elektr.	elektr.	100%	25,3	255,5	średnio energochłonne	
23		murow. 1969	P. „ELTOR” (warsztat)- ściany	4 348,0	750,0	45,00	elektr.	elektr.	100%	10,3	120,0	mało energochłonne	
24		murow. 1957	P. „ELTOR” (portier.)- ściany	65,0	10,0	1,63			100%	25,0	325,1	średnio energochłonne	
25	Nowosielska 2A	murow. 1983	P.W. „BISTAR” s.k. - styropian	980,0	380,0	50,00	10,00	6,00	100%	51,0	263,2	bardzo energochłonne	
26	Sielska 2	stal., cegła 1987	Podlaska Spółdzielnia P.H.U.	9 512,0	1 660,0	90,00				9,5	108,5	mało energochłonne	
27	Handlowa 6A	murow. 1960	Stalpol Biuroserwis Sp. z o.o. (administr.)	2 615,0	614,0	280,00				107,1	912,3	bardzo energochłonne	
28		murow. 1998-99	Stalpol Biuroserwis Sp. z o.o. (hala)	6 552,0	910,0	163,80				25,0	360,1	średnio energochłonne	
29		stal, blacha 2004	Stalpol Biuroserwis Sp. z o.o. (hala) - stropod.	1 200,0	170,0	30,00				25,0	353,0	średnio energochłonne	
30	Radzymińska 12	1997	AKCESS Starosta i wsp. Sp. J. - elewacja	19 665,0	2 732,0	270,00				13,7	197,7	mało energochłonne	
31	Elewatorska 7	moderniz.1998	AKCESS Starosta i wsp. Sp. J. - elewacja	1 100,0	387,0	45,00				40,9	232,6	bardzo energochłonne	
32	Ciołkowskiego 125	tradyc. 2008	Sindbad Dywany Hurt. Dyw. Hurt-Detal - styrop.			50,00			100%				
33	Al. Solidarności 15		P.Z.S. Cezas Sp. z o.o. - ściany, okna	6 604,5	1 785,0	180,00			100%	27,3	201,7	bardzo energochłonne	
34	Raginisa 26	pustak silikat.	Kondrusik i Wspóln. S.c.	5 117,0	1 090,0	50,00			100%	9,8	91,8	mało energochłonne	
35	Świętojańska 40	cegła 1930	W. Lipnicki	1 200,0	330,0	30,00	elektr.	elektr.	100%	25,0	181,9	średnio energochłonne	
36	Gen. Wł. Andersa 40	slup. rygl. 1998	Podl. Centr. Rolno - Towarowe (hala nr 1)	86 480,0	7 691,0	300,00	60,00	30,00	50%				
37		szkieł.stal 2005	Podl. Centr. Rolno - Towarowe (Paw. 1)	244,0	78,0	6,00	2,00	1,00	100%				
38		szkieł.stal 2005	Podl. Centr. Rolno - Towarowe (Paw. 3-9)	812,0	261,0	14,00	7,00	3,50	100%				
39		szkieł.stal 2005	Podl. Centr. Rolno - Towarowe (Paw. 17-23)	924,0	297,0	14,00	7,00	3,50	100%				
40		szkieł.stal 2005	Podl. Centr. Rolno - Towarowe (Paw. 42-48)	821,0	264,0	14,00	7,00	3,50	100%				
41		szkieł.stal 2005	Podl. Centr. Rolno - Towarowe (Paw. 53-56)	448,0	144,0	8,00	4,00	2,00	100%				
42		szkieł.stal 2005	Podl. Centr. Rolno - Towarowe (Paw. 57-58)	174,0	56,0	4,00	2,00	1,00	100%				
43		szkieł.stal 2005	Podl. Centr. Rolno - Towarowe (Segm. A)	488,0	178,0	18,00	12,00	6,00	100%				
44		szkieł.stal 2005	Podl. Centr. Rolno - Towarowe (Segm. B)	532,0	194,0	18,00	12,00	6,00	100%				
45		szkieł.stal 2005	Podl. Centr. Rolno - Towarowe (Segm. C)	151,0	56,0	6,00	4,00	2,00	100%				
46		szkieł.stal 2005	Podl. Centr. Rolno - Towarowe (Segm. D)	423,0	157,0	6,00	4,00	2,00	100%				
47		szkieł.stal 2005	Podl. Centr. Rolno - Towarowe (Segm. E)	533,0	195,0	18,00	12,00	6,00	100%				
48		szkieł.stal 2005	Podl. Centr. Rolno - Towarowe (Segm. F)	443,0	162,0	18,00	12,00	6,00	100%				
49		szkieł.stal 2005	Podl. Centr. Rolno - Towarowe (Segm. N)	136,0	50,0	4,50	2,00	1,00	100%				
50		szkieł.stal 2005	Podl. Centr. Rolno - Towarowe (Segm. O)	445,0	165,0	18,00	12,00	6,00	100%				
51		szkieł.stal 2005	Podl. Centr. Rolno - Towarowe (Segm. H)	479,0	175,0	16,50	11,00	5,50	100%				
52		szkieł.stal 2005	Podl. Centr. Rolno - Towarowe (Segm. J)	443,0	162,0	18,00	12,00	6,00	100%				
53		szkieł.stal 2005	Podl. Centr. Rolno - Towarowe (Segm. K)	443,0	162,0	18,00	12,00	6,00	100%				
54	szkieł.stal 2005	Podl. Centr. Rolno - Towarowe (Segm. L)	275,0	100,0	9,00	6,00	3,00	100%					
55	szkieł.stal 2005	Podl. Centr. Rolno - Towarowe (Segm. M)	445,0	75,0	6,00	4,00	2,00	100%					
56	Gen. Wł. Andersa 40	szkieł.stal 2009	Podl. Centr. Rolno - Towarowe (segm. G)	217,0	68,0	6,00	4,00	2,00	100%	27,6	176,5	bardzo energochłonne	
57	Gen. Wł. Andersa 40	wiata stal 2012	Podl. Centr. Rolno - Towarowe - myjnia	470,0	137,9	85,00	0,00	0,00	10%	180,9	1233,1	bardzo energochłonne	

			<i>ręczna</i>									
58	Rycerska 2		Zakład Piekarniczo-Cukierniczy - ściany	870,0	290,0	15,00	8,00	5,00	100%	17,2	103,5	mało energochłonne
59	Handlowa 6C	szkielet. 1970	ELKOND Sp. z o.o. - ściany	6 338,0	1 269,0	<b>63,80</b>			100%	10,1	100,6	mało energochłonne
60	Towarowa 1	murow. 1996	ELKOND Sp. z o.o. - styropian	1 950,0	442,0	63,00			100%	32,3	285,1	bardzo energochłonne
61	Stawowa 7		S.J. REMIS Malinowski i Wspóln.	7 707,0	1 674,0	200,00			100%	26,0	239,0	średnio energochłonne
62			S.J. REMIS Malinowski i Wspóln.	1 183,0	369,0	29,58			100%	25,0	160,3	średnio energochłonne
63		gazob. 2003	S.J. REMIS Malinowski i Wspóln.	1 062,0	256,0	26,55			100%	25,0	207,5	średnio energochłonne
64		gazob. 2005	S.J. REMIS Malinowski i Wspóln.	7 022,0	1 704,0	265,00			0%	37,7	311,1	bardzo energochłonne
65	Elewatorska 17/1	szkielet. słup.	P.P.H. EKTO Sp. z o.o. - styropian	27 255,0	5 889,0	960,00	49,00	12,60	0%	24,0	222,1	średnio energochłonne
66	Elewatorska 17	szkielet. słup.	P.P.H. EKTO Sp. z o.o. - styropian	12 771,0	2 357,0					24,0	260,0	średnio energochłonne
67	Rzemieślnicza 1		Wydawnictwa Akcydensowe Skł. Firm. Nr 1	1 080,0	260,00	25,00	elektr.	elektr.	100%	23,1	192,4	średnio energochłonne
68	Sejneńska 7	2008	Firma „BARTOSZ” Sp. J. (hala prod.)	10 980,0	1 007,00	110,00			0%	10,0	218,5	mało energochłonne
69		2003	Firma „BARTOSZ” Sp. J. (bud. h.- biur.)	2 144,0	517,00	100,00				46,6	386,9	bardzo energochłonne
70		2003	Firma „BARTOSZ” Sp. J. (bud. magazyn.)	976,0	190,00	20,00				20,5	210,6	średnio energochłonne
71	Gen. F. Kleegerga 8	1965	KOSTAR E. Barszczewska	4 491,0	1 089,00	48,00			100%	10,7	88,2	mało energochłonne
72		1965	KOSTAR E. Barszczewska	1 186,0	282,00	28,00			100%	23,6	198,6	średnio energochłonne
73	Elewatorska 7	1966	P.P.U.H. TECHNOSAN Sp. z o.o. (adm.)-styr.	939,0	313,00	23,48			0%	25,0	150,0	średnio energochłonne
74		murow.	P.P.U.H. TECHNOSAN Sp. z o.o. (magaz.)	780,0	256,00	19,50			0%	25,0	152,4	średnio energochłonne
75	Hetmańska 35/2		Centrum Oświetlenia „Światło”	1 500,0	500,00	30,00				20,0	120,0	średnio energochłonne
76	Popieluski 16		Centrum Oświetlenia „Światło”	1 110,0	370,00	25,00				22,5	135,2	średnio energochłonne
77	Poleska 73		Centrum Oświetlenia „Światło”	180,0	60,00	10,00				55,6	333,4	bardzo energochłonne
78	Słowacka 12		Centrum Oświetlenia „Światło”	1 080,0	360,00	50,00				46,3	277,8	bardzo energochłonne
79	27 Lipca 62	1969	MPO Sp. z o.o. (admin.)	5 322,0	1 308,0				100%	33,2	270,1	bardzo energochłonne
80		1969	MPO Sp. z o.o.	6 977,0	1 224,0				100%	33,2	378,4	bardzo energochłonne
81		1969	MPO Sp. z o.o. (stacja kontr. poj.)	6 470,0	4 470,0	669,00	166,89	31,11	100%	33,2	96,1	bardzo energochłonne
82		1969	MPO Sp. z o.o. (mag. gosp.)	1 159,0	770,0				100%	33,2	99,9	bardzo energochłonne
83		1969	MPO Sp. z o.o. (staja paliw)	231,0	83,0				100%	33,2	184,8	bardzo energochłonne
1	2	3	4	5	6	7	8	9	10	11	12	13
84	Augustowska 8	słup. żelbet.	KALTER Sp. z o.o.	5 620,0	1 209,0	36,00	21,95	15,13	41%	6,4	59,6	mało energochłonne
85	Wiklinowa 10	gazob. cegła 1997	P.H.U. J.M.K. -pawilon handl. - styropian	4000	860,0	100,0			35%	25,0	232,6	średnio energochłonne
86	Choroszczańska 24	cegła 1950	P.U.P. „TOR” S.A. - styropian	4 500,0	900,0	651,00			100%	144,7	1447,0	bardzo energochłonne
87		cegła 1968	P.U.P. „TOR” S.A. - styropian	1 100,0	350,0	27,50			20%	25,0	157,2	średnio energochłonne
88		cegła 1969	P.U.P. „TOR” S.A. - styropian	4 700,0	900,0	117,50				25,0	261,2	średnio energochłonne
89	Choroszczańska 24	cegła 1950	P.U.P. „TOR” S.A. - styropian	5 900,0	1 312,0	147,50			50%	25,0	224,9	średnio energochłonne
90	I Armii W. Polskiego 2C	murow. 1987	„PARTNER” S.j. - wełna, elewacja blaszana	6 070,0	1 410,0	90,00			100%	14,8	127,7	mało energochłonne
91	Przędzalniana 29	murow.	DPD Polska Sp. z o.o. (biurowy, hala) - styrop.	14 788,0	2 308,0	91,00	19,40	19,40	100%	6,2	78,9	mało energochłonne
92	Elewatorska 29A	stal.	MIG Import-Export Głowacki Sp.j. (hala)	1 650,0	1 050,0	128,00				77,6	243,9	bardzo energochłonne
93		murow.	MIG Import-Export Głowacki Sp.j. (hala)	3 300,0	1 100,0	105,00				31,8	191,0	bardzo energochłonne
94	Branickiego 17	tradyc. 2010	Centrum Finansowe ELJO Sp. Z o.o. - styropian	3 143,0	898,0	78,58			100%	25,0	175,0	średnio energochłonne
95	Branickiego 17 A	tradyc. 1997	Centrum Finansowe ELJO Sp. Z o.o. - styropian	8 239,0	2 354,0	205,98			100%	25,0	175,0	średnio energochłonne
96	Branickiego 17 D		Centrum Finansowe ELJO Sp. Z o.o. - styropian	2 562,0	732,0	64,05			100%	25,0	175,0	średnio energochłonne
97	Branickiego 17 E		Centrum Finansowe ELJO Sp. Z o.o. - styropian	1 351,0	386,0	33,78			100%	25,0	175,0	średnio energochłonne
98	Elewatorska 11/1	słup. żelbet.	BIASCAN S.A. - styropian, płyty warstwowe	6 480,0	1 150,0	162,00			100%	25,0	281,8	średnio energochłonne
99	Składowa 12	mur.,stal. 1975	Refleks Rożko Sp. j. (biurowiec, hala)-styrop.	34 436,5	9 839,0	320,00	30,00	30,00	100%	9,3	65,1	mało energochłonne
100	Magazynowa 2	mur.,stal. 2012	Refleks Rożko Sp. j. (biurowiec, hala)-styrop.	38 500,0	11 000,0	755,00	60,00	60,00	100%	19,6	137,3	średnio energochłonne
101	Kolejowa 4A	murow. 1950	P.H.U. „Market” Sp. z o.o.	13 478,0	2 300,0	189,00				14,0	164,4	mało energochłonne
102	Kolejowa 14	murow. 1950	P.H.U. „Market” Sp. z o.o.	8 985,0	887,0	181,00				20,1	408,2	średnio energochłonne

103	Kolejowa 12	murow. 1960	P.H.U. „Market” Sp. z o.o.	12 520,0	2 370,0	220,00					17,6	185,7	mało energochłonne
104	Piłsudskiego 29	1967	P.H.U. „Market” Sp. z o.o.	4 851,0	1 120,0	130,00					26,8	232,2	bardzo energochłonne
105	Grochowa 3		„Sztuka Ludowa”Sp. Wyt. Ręk. Lud. i Artyst.	2 593,0	740,9	64,83					25,0	175,0	średnio energochłonne
106	Wierzbowa 10	murow. 1974	S.P. MOTOTRANSPORT	3 603,0	653,0	202,00			0%		56,1	618,8	bardzo energochłonne
107	Zacisze 3	murow.	S.P. MOTOTRANSPORT (st. obsł. i adm.)- płyty	3 853,0	1 467,0	147,00					38,2	200,5	bardzo energochłonne
108	Pogodna 18	szkielet. żelb.1975	P.H.U.P. Lambud J. Gutowski - styropian	3 614,0	713,0	150,00					41,5	420,9	bardzo energochłonne
109	Bema 102	szkielet. żelb.	P.H.U.P. Lambud J. Gutowski - styropian	3 500,0	1 000,0	70,00					20,0	140,0	średnio energochłonne
110	Gen. Kleeberga 36	pustak 2010-11	Kamlot J.Grygoruk i wsp.Sp.j.	10 400,0	2 052,0	180,00	9,45	2,50	0%		17,3	175,5	mało energochłonne
111	Eweliny Sawickiej 8	murow.	Spół. Inw.„Podlasie” (handl.-gosp.)	1 603,0	458,0	40,00			100%		25,0	174,7	średnio energochłonne
112	Prowiantowa 3		Spół. Inw.„Podlasie” (handl.)	409,5	117,0	35,00					85,5	598,4	bardzo energochłonne
113	Strażacka 2	murow.	Spół. Inw.„Podlasie” -cz. magaz. doc.	1 631,0	466,0	50,00			100%		30,7	214,6	bardzo energochłonne
114	Wiewiórcza 66	murow.	Spół. Inw.„Podlasie” (handl.) - wełna	311,5	89,0	elektr.	elektr.	elektr.					
115	Studziana 19	murow.	Spół. Inw.„Podlasie” (handl.) - okna, tyrop.	448,0	128,0	elektr.	elektr.	elektr.					
116	Grochowa 2A	murow. 1981	Przeds. Gospod. Komunalnej Sp. z o.o. - okna	4 000,0	1 008,0	100,00	13,00	3,60	100%		25,0	198,5	średnio energochłonne
117	Dolistowska 1	murow.1963/64	Przeds. Gospod. Komunalnej Sp. z o.o. - okna	1 526,0	509,0	55,00	9,80	2,20	0%		36,0	216,2	bardzo energochłonne
118	Orzeszkowej 30	murow. 1930/67/74	Przeds. Gospod. Komunalnej Sp. z o.o.	2 427,0	693,0	120,00	8,50	2,00	0%		49,4	346,4	bardzo energochłonne
119	Wysockiego 63	murow. 1990	Przeds. Gospod. Komunalnej Sp. z o.o.	1 198,0	287,0	41,00	5,80	1,50	0%		34,2	285,8	bardzo energochłonne
120	Nowogródzka 11	drewn.	Przeds. Gospod. Komunalnej Sp. z o.o.	213,0	81,0	15,00	5,50	2,50	0%		70,4	370,5	bardzo energochłonne
121	Nowogródzka 13	drew./mur.2004	Przeds. Gospod. Komunalnej Sp. z o.o.	714,0	151,0	15,00	5,50	2,50	0%		21,0	198,7	średnio energochłonne
122	Słonimska 2 (dz.721/1)	murow .1952	Przeds. Gospod. Komunalnej Sp. z o.o.	1 295,0	233,0	46,00	3,50	1,00	0%		35,5	394,9	bardzo energochłonne
123	Przędzalniana 31	murow.	BIOS Sp. z o.o. - styropian	20 140,0	3 636,0	300,00					14,9	165,1	mało energochłonne
124	Warszawska 34,36	tradyc. 1997	P.B.U. „Birkbud” (handl.usług.admin.)	6 215,0	1 988,0	74,00	50,10	24,68	100%		11,9	74,5	mało energochłonne
125	Św. Mikołaja 1	tradyc. 2001	P.B.U. „Birkbud” (handl.usług.admin.)	16 881,0	2 999,0	150,00	63,00	25,26	100%		8,9	100,1	mało energochłonne
126	Świętokrzyska 3	tradyc. 2010	P.B. JAZ-BUD Sp. z o.o. (biurowy)	2 700,0	878,0	65,00					24,1	148,1	średnio energochłonne
127	Hetmańska 42		P.B. JAZ-BUD Sp. z o.o. (hala napraw)			37,00							
128	Chmielna 21		Spółdz. Inwal. „SPINWAR” (9 budynków)	19 062,0	3 452,0	150,00					7,9	86,9	mało energochłonne
129	Krakowska 5	cegła żer.l. 70-te	Podl. Spółdz. Pracy „JUBILAT”	7 660,0	2 077,0	192,80	99,56	82,97	100%		25,2	185,7	średnio energochłonne
130	1000-lecia P.P. 6	tradyc. 1992	Med Biał Spółdz. Inwalidów (bud. „C”)	30 500,0	6 845,0	380,00	120,00	65,00			12,5	111,1	mało energochłonne
131		tradyc. 1992	Med Biał Spółdz. Inwalidów (bud. „B”)	1 718,0	380,0	42,95					25,0	226,1	średnio energochłonne
132		tradyc. 1992	Med Biał Spółdz. Inwalidów (portier.)	32,0	13,0	0,80					25,0	123,1	średnio energochłonne
133	Nowowarszawska 32	1967	S.P. „ELEKTRYK” - styropian	395,0	101,0	9,88			100%		25,0	195,6	średnio energochłonne
134	Kraszewskiego 26/2	1967	Spółdz. SNB (Hotel) - styropian	5 150,0	1 442,0	76,00	43,00	14,33			14,8	105,4	mało energochłonne
135		1985	Spółdz. SNB (admin. prod.)	12 819,0	2 536,0	623,00	126,00	42,00			48,6	491,4	bardzo energochłonne
136		1967	Spółdz. SNB (prod.)	10 667,0	2 700,0	266,68					25,0	197,6	średnio energochłonne
137		2003	Spółdz. SNB (rozbud. bud. prod.) - styropian	3 227,0	817,0	80,68					25,0	197,5	średnio energochłonne
138		1967	Spółdz. SNB (admin. socjal.)	3 072,0	640,0	76,80					25,0	240,1	średnio energochłonne
139		1997	Spółdz. SNB (magazyn. prod.)	3 733,0	802,0	93,33					25,0	232,8	średnio energochłonne
140	Króla Z. Augusta 26	prefabr. 1988	Ch. S. P. „BETESCA” (biur. magaz.)	17 025,0	3 295,0	210,00	43,40	30,00			12,3	127,5	mało energochłonne
141		szkielet. 1972	Ch. S. P. „BETESCA” (produkcyjny)	5 513,0	1 352,0	180,00	43,40	30,00			32,7	266,3	bardzo energochłonne
142		cegła krat. 1988	Ch. S. P. „BETESCA” (laboratorium)	559,0	109,0	15,00	50,00	40,00			26,8	275,3	bardzo energochłonne
143		cegła cer. 1972	Ch. S. P. „BETESCA” (warsztatowy)	1 462,0	333,0	45,00					30,8	270,3	bardzo energochłonne
144		cegła cer. 1965	Ch. S. P. „BETESCA” (magazynowy)	1 151,0	224,0	30,00					26,1	267,9	bardzo energochłonne
145		cegła silik. 1994	Ch. S. P. „BETESCA” (wózkownia)	286,0	54,0	8,00					28,0	296,4	bardzo energochłonne
146	Przędzalniana 8	<b>stłupowo-ryglowa 1965</b>	<b>Przeds Handlu Tekstylami Sp. z o.o.</b>	<b>179 391,8</b>	<b>28 296,2</b>	<b>1 954,00</b>	<b>807,00</b>	<b>200,00</b>	<b>100%</b>		10,9	138,1	mało energochłonne
147	Przędzalniana 8	<b>murow. 1958/2010</b>	<b>Andropol S.A. i Biał. Wyk. Tkanin - dociepl. częściowe</b>	<b>2 647,0</b>	<b>418,2</b>	<b>105,00</b>	<b>5,00</b>	<b>3,00</b>	<b>100%</b>		39,7	502,3	bardzo energochłonne
148	Skłodowskiej 3		PPUH "DEKOM" użytkowy	16 894,0	951,0	257,00					15,2	540,6	mało energochłonne
149			łącznik (użytkowy)	1 996,0	284,0	49,90					25,0	351,5	średnio energochłonne
150	Mickiewicza 95F	tradyc. 2010	Automatyka Pomiar Sterowane S.A.	6 313,0	2 010,0	145,60	3,80		100%		23,1	144,9	średnio energochłonne
151	Octowa 2B		Kursor Horodeńscy Sp.j. - ściany, sufit	3 658,0	1 045,0	99,00	18,00	9,00	100%		27,1	189,5	bardzo energochłonne

152	Octowa 2A		Kursor Horodeńscy Sp.j. - ściany, sufit	3 065,0	876,0	99,00	18,00	9,00	100%	32,3	226,1	bardzo energochłonne
153	Skorupska 9	ażurowa,cegła	Centr. Informat. ZETO S.A.	20 361,0	3 604,0	312,30	93,00	31,00	100%	15,3	173,3	mało energochłonne
154	Składowa 10		WAMAR Sp. j. - na cz.bud. styropian	40 000,0	7 900,0	120,00			100%	3,0	30,4	mało energochłonne
155	Nar. Sił Zbrojnych 9	szkieł. żelbet.	Auto Idea Sp. z o.o.- salon	17 983,0	2 718,0	125,00				7,0	92,0	mało energochłonne
156			Auto Idea Sp. z o.o.- serwis PKW									
157			Auto Idea Sp. z o.o.- serwis LKW									
158	Nar. Sił Zbrojnych 3	murow. 1999	Multi Auto Sp. z o.o. - styropian	3 330,0	750,0	80,00				24,0	213,4	średnio energochłonne
159	Krupniki 25	1995	TOP-AUTO - styropian	4 500,0	1 000,0	130,00	2,00		100%	28,9	260,1	bardzo energochłonne
160		2005/2010	TOP-AUTO	6 000,0	1 400,0	125,00	2,00		100%	20,8	178,6	średnio energochłonne
161	Wysockiego 65	mieszana 2001	Sieńko i Syn Sp. z o.o.		2 022,0							
162		uprzem.l. 60 XX w.	Sieńko i Syn Sp. z o.o.									
163	Zwycięstwa 8F	murow. 1996	KONRYS K. i K. Wierzbiccy Sp.j. - styropian	10 546,0	1 922,0	200,00			100%	19,0	208,2	średnio energochłonne
164		murow. 1992	KONRYS K. i K. Wierzbiccy Sp.j. - <b>welna</b>	4 078,0	1 165,0	<b>64,70</b>			100%	15,9	111,1	mało energochłonne
165	Elewatorska 60	2000/2009	Autopark Czarnik i S-ka, sp.j.	12 572,0	2 013,0	283,00	47,00	47,00	100%	22,5	281,2	średnio energochłonne
166	Orzechowa 42	murow. 1992	AUTO-KRAS Sp. z o.o.	1 700,0	476,0	45,00				26,5	189,1	bardzo energochłonne
167	Orzechowa 42	tradyc. 1968/1995	AUTO-KRAS Sp. z o.o.	1 400,0	260,0	60,00				42,9	461,6	bardzo energochłonne
168	Jałowcowa 34	murow. 2005	AUTO-KRAS Sp. z o.o.	1 600,0	325,0	34,00				21,3	209,3	średnio energochłonne
169	Jana Pawła II 88		Spectrum sp. z.o.o. - styropian	2 600,0	650,0	87,00				33,5	267,8	bardzo energochłonne
170	Łagodna 11	blacha 1980	Przedsiębiorstwo „TOP-SAM”	900,0	276,0	42,00				46,7	304,4	bardzo energochłonne
171	Jana Pawła II 89		NORD AUTO Sp. z o.o.	2 500,0	800,0	110,00			30%	44,0	275,1	bardzo energochłonne
172	Gen. St. Maczka 68	cegła 2007	Pol-Mot Auto S.A. - styropian	4 900,0	1 209,0	170,00			100%	34,7	281,3	bardzo energochłonne
173	Branickiego 19	1969/1999	Automobilklub Podlaski	7 000,0	2 056,0	150,00			100%	21,4	145,9	średnio energochłonne
174	Zwycięstwa 10A	murow. 1974	Firma „Chaniewski” - lokale hadl.- usł. od 2016 r.	11 160,0	2 188,0	650,00				58,2	594,3	bardzo energochłonne
175	Zwycięstwa 10A	cegła 1974	Polmozbyt Plus Sp. z o.o.		318,0							
176	Al. 1000-lecia P.P.71	stalowa	Grafix K. Łukaszewski	2 400,0	640,0	50,00	20,00	5,00	100%	20,8	156,3	średnio energochłonne
177	Jana Pawła II 52	murow. 1975	PZ Motorowy - styropian	4 361,0	1 150,0	80,00			100%	18,3	139,2	średnio energochłonne
178	Wierzbowa 8	murow. 1976	PZ Motorowy - styropian	<b>5 483,0</b>	<b>1 190,0</b>	235,65			100%	43,0	396,1	bardzo energochłonne
179	Proletariacka 1A	murow. 1965	PZ Motorowy - styropian	539,0	131,0	11,28			100%	20,9	172,3	średnio energochłonne
180	Ogrodniczki 1/2	żelbet. 2004	Nordglass - styropian	2 696,0	635,0	30,00	15,00	8,00	100%	11,1	94,5	mało energochłonne
181	Poleska 61	tradyc. 1970	PHU Motozbyt sp. z o.o. - magaz.-sklepowy	5 533,0	1 152,0	85,60			100%	15,5	148,6	mało energochłonne
182		tradyc. 1997	PHU Motozbyt sp. z o.o. - sal. i serw. - styrop., welna	6 764,0	1 144,0	152,40			100%	22,5	266,5	średnio energochłonne
183		tradyc. 1970	PHU Motozbyt sp. z o.o. - portiernia	92,0	44,0	9,00			100%	97,8	409,2	bardzo energochłonne
184	Nar. Sił Zbrojnych 19B		PHU Motozbyt sp. z o.o. - docieplenie - pł. warstw.	13 500,0	2 560,0	165,76			100%	12,3	129,5	mało energochłonne
185	Al. 1000-lecia P.P. 64	1972	Multi-car Ewa Sosnowska - styropian	400,0	70,0	14,50				36,3	414,4	bardzo energochłonne
186	Elewatorska 1/1	tradyc. 2002	Biakomex S.A.	13 293,0	2 304,0	150,00			100%	11,3	130,2	mało energochłonne
187	Gen. F. Kleeberga 24		LOTOS Dąbrowscy i Święcicki sp.j. - styropian	2 500,0	840,0	60,00			100%	24,0	142,9	średnio energochłonne
188	Elewatorska 31	plyta,cegła 1985	PPH „BIALMOT” Sp. z o.o. - styropian	7 000,0	1 000,0	80,00	2,00	1,00	30%	11,4	160,0	mało energochłonne
189	Gen. Kleeberga 10		RYCAR - styropian	4 594,0	877,0	80,00	20,00	16,00	0%	17,4	182,5	mało energochłonne
190	Handlowa 7	cegła 1974	UNIMOT 1 sp.j. Twarowski i wspólnicy - styropian	1 320,0	330,0				100%	0,0	0,0	mało energochłonne
191	Branickiego 33	murow. 2008	P.W. ANATOM T. Piskorz Sp.j. - styropian	4 211,0	574,0	40,00	15,00		100%	9,5	139,4	mało energochłonne
192	Wojsk Ochr. Pogranicza 15		Ford Auto Hobby sp. z o.o. (st. obsługi) - elew.	6 322,0	1 920,0	70,00	25,00	10,00	100%	11,1	72,9	mało energochłonne
193	Wysockiego 4	murow. 2008	INST-Bud Salon Firm. Viessmann - styrop.	8000	2000	84,00			100%	10,5	84,0	mało energochłonne
194	Bema 66		użytkowy - ZMK	572	124	17,00			100%	29,7	320,8	bardzo energochłonne
195	Bema 89/1	murowany 1975	użytkowy - ZMK	2 709,00	896,7	110,00			100%	26,9	189,9	bardzo energochłonne
196		murowany	użytkowy - ZMK	1 386,00	308,2					26,9	282,7	bardzo energochłonne
197	Mickiewicza 2	murowany	użytkowy - ZMK						100%			
198	Ordonówny 1	murowany 1966	użytkowy - ZMK	2 024,00	415	55,00			100%	27,2	310,2	bardzo energochłonne
199	Kilińskiego 13	murowany 1929	użytkowy - ZMK	3 826,00	1 062,90	88,00			100%	23	193,7	średnio energochłonne

200	Sienkiewicza 3	murowany	użytkowy - ZMK										
201	Sienkiewicza 22	murowany 1927	użytkowy - ZMK	5 620,00	799,9	139,00			100%	24,7	406,7	średnio energochłonne	
202	Skłodowskiej 15A	murowany	użytkowy - ZMK	2 359,00	761	48,43	81,99	54,66	100%	20,5	148,9	średnio energochłonne	
203	Skłodowskiej 4/1	murowany 1964	użytkowy - ZMK	881	184	30,00			100%	34,1	381,6	bardzo energochłonne	
204	Skłodowskiej 6/1	murowany 1964	użytkowy - ZMK	806	184	30,00			100%	37,2	381,6	bardzo energochłonne	
205	Skłodowskiej 8/1	murowany 1964	użytkowy - ZMK	881	164	35,00			100%	39,7	499,4	bardzo energochłonne	
206	Św. Rocha 3	murowany	użytkowy - ZMK	3 616,70	1 033,30	86,80	21,20	5,20	100%	24	196,6	średnio energochłonne	
207	Pogodna 4	murowany	użytkowy - ZMK	5 000,00	868	80,00	40,00	20,00	100%	16	215,7	mało energochłonne	
208	Waryńskiego 8	murowany	użytkowy - ZMK	2 600,00	604	92,60			100%	35,6	358,8	bardzo energochłonne	
209	Waryńskiego 24A	murowany 1925	użytkowy - ZMK	1 627,00	281	24,00			100%	8,7	118,3	mało energochłonne	
210	Waryńskiego 32A	murowany 1961	użytkowy - ZMK	1 291,00	282	45,38			100%	35,2	376,6	bardzo energochłonne	
211	Waryńskiego 41A	murowany 1961	użytkowy - ZMK	1 516,00	345	39,22			100%	25,9	266	średnio energochłonne	
212	<b>42 Pułku Piechoty 2</b>	<b>murowany 1994</b>	<b>A-Z Papier W. i J. Piotrowska</b>		<b>504,0</b>	<b>230,00</b>			<b>100%</b>	35,2	376,6	bardzo energochłonne	
213	<b>Serwisowa 12</b>	<b>plyta warstwowa - 2002</b>	<b>Benmar Sp. z o.o.</b>	<b>1 574,0</b>		<b>55,00</b>				35,2	376,6	bardzo energochłonne	
214	<b>Gajowa 59A</b>	<b>tradycyjna 1991</b>	<b>„LECH” Garmażeria Staropolska - docieplenie</b>	<b>497,4</b>	<b>207,2</b>	<b>24,00</b>	<b>12,00</b>	<b>12,00</b>	<b>100%</b>	48,3	231,7	bardzo energochłonne	
215	<b>Lipowa 14</b>	<b>b.d.</b>	<b>Kinoplex BSK Sp. z o.o. - biurowy</b>	<b>19 131,0</b>	<b>2 739,2</b>	<b>382,50</b>				20,0	279,3	średnio energochłonne	
216	<b>Nowowarszawska 59</b>	<b>1960/2009</b>	<b>B.T.H. ELMES - docieplenie</b>	<b>1 290,0</b>	<b>455,0</b>	<b>24,00</b>	<b>4,00</b>	<b>28,00</b>	<b>100%</b>	18,6	105,5	średnio energochłonne	
217	<b>Harcerska 7</b>	<b>murowany 2006</b>	<b>Ava Sp. z o.o.</b>	<b>5707</b>	<b>1 274,7</b>								
218	<b>Pińska 2</b>	<b>murowany 2007</b>	<b>Firma Handlowo-Uslug. „ALEX” - uslug.- mieszk.</b>	<b>2 616,0</b>	<b>713,0</b>								
219	<b>Legionowa 9/1</b>	<b>murowany 1992</b>	<b>Wspólnota Lokali „PANORAMA”</b>	<b>24 684,0</b>	<b>6 111,0</b>	<b>380,00</b>				15,4	124,4	mało energochłonne	
220	<b>Maczka 66</b>	<b>kon. stal. 1989</b>	<b>Top Auto Andrzej Arefiew - salon samoch.</b>	<b>4 157,0</b>	<b>869,0</b>	<b>60,00</b>	<b>30,00</b>		<b>100%</b>	14,4	138,1	mało energochłonne	
	<b>Razem</b>			<b>1 418 007,5</b>	<b>279 597,1</b>	<b>24 519,9</b>	<b>3 443,7</b>	<b>1 642,1</b>		17,3	175,4	mało energochłonne	
			<b>Ogółem</b>	<b>3 227 568,8</b>	<b>577 907,6</b>	<b>46 905,1</b>	<b>6 177,1</b>	<b>3 415,4</b>		14,5	162,4	mało energochłonne	

**UWAGA: Pismem pogrubionym i pochyłym zaznaczono dane, które po roku 2012 uległy zmianie i zostały skorygowane przez właścicieli budynków.**

### OBIEKTY HANDLOWO - USŁOGOWE - nowe obiekty

Lp.	Adres	Techn. i rok wykon.	Właściciel budynku i opis docieplenia	Kubat.	Pow.	Zap. na moc dla c.o.	Zap. na moc dla c.w.u. max.	Zap. na moc dla c.w.u. śr.	Zaw. termost.	Wsp. qv	Wsp. E	Ocena energochłonności budynku
				[m <sup>3</sup> ]	[m <sup>2</sup> ]	[kW]	[kW]	[kW]	[%]	[W/m <sup>3</sup> ]	[kWh/rok m <sup>2</sup> ]	
1	2	3	4	5	6	7	8	9	10	11	12	13
<b>Centra handlowe i Supermarkety</b>												
1	Pogodna 63A	2012	Lidl Polska Sp. z o.o.	11 060,8	1 673,2	118,60				10,7	141,8	mało energochłonne
2	Jana Pawła II 51	2012	DECATHLON	34 364,0	2 298,7	437,20				12,7	380,5	mało energochłonne
3	Piłsudskiego 2		PSS Spółem	1 716,8	409,3	67,00			100%	39,0	327,5	bardzo energochłonne
4	Nowowarszawska 4	tradycyjna 2014	KFC Białystok	1 953,3	399,3	22,00			100%	11,3	110,2	mało energochłonne
5	Nar. Sił Zbrojnych 15A	2014	Biedronka	5 747,2	1 058,6	96,70			100%	16,8	182,7	mało energochłonne
6	Jurowiecka 1	beton 2015	Galeria Jurowiecka	312 382,9	53 291,7	977,21	430,35	210,39	100%	3,1	36,7	mało energochłonne
7	Wiewiórcza i Żurawia	2015	RAD-INVEST - budynek handlowy	7 367,0	658,8	127,45			100%	17,3	387,0	mało energochłonne
8	Św. A. Boboli 95	2015	PSS Spółem	5 127,1	1 140,9	110,00	46,00	14,70	100%	21,5	192,9	średnio energochłonne
9	Rzemieślnicza 3	2015	PSS Spółem	3 445,4	453,2	62,36			100%	18,1	275,3	średnio energochłonne
10	Wrocławska 51B	2015	Delikatesy "Piotr i pawel"	11 690,0	1 249,0	229,80	61,40	19,20	100%	19,7	368,1	średnio energochłonne
11	Nar. Sił Zbrojnych 15B	2015	OUTLET CENTER	113 876,0	15 240,4	1 573,00	0,00	0,00	100%	13,8	206,5	mało energochłonne
12	Nar. Sił Zbrojnych 11	żelbet. 2015	Salon Meblowy Agata Meble	83 825,0	11487	440,60	20,00	10,00	100%	5,3	76,7	mało energochłonne
	<b>Razem</b>			<b>592 555,5</b>	<b>89 360,1</b>	<b>4 261,9</b>	<b>557,8</b>	<b>254,3</b>		7,2	95,4	mało energochłonne

Przedsiębiorstwa handlowo - usługowe												
13	Andersa 40D	stalowa	Zakład Techn. KART W. Kardasz- biurowy - docieplony	16 423,0	2 698,0	106,70	6,00	6,00	90%	6,5	79,1	mało energochłonne
14	Przędzalniana 62	2012	KARTEX Sp. j. - bud. biurowo - handlowy	9 657,00	1 533,70	162,24			100%	16,8	211,6	mało energochłonne
15	Produkcyjna	2012	TERMITTECH Sp. j. - bud. biurowo - handlowy	11 336,00	1 290,60	184,78			100%	16,3	286,4	mało energochłonne
16	Kopernika 42	2012	PanelStyl Sp. j. - bud. handlowo - usługowy	7 265,20	1 817,40	119,88			100%	16,5	132,0	mało energochłonne
17	Sejneńska 16	2012	MERKURY Sp. j. - hurtownia farmaceutyczna	37 399,50	3 429,90	450,30			100%	12,0	262,6	mało energochłonne
18	Handlowa 13	2012	PHU "BIAŁY" - hurtownia zabawek	5 053,80	1 589,20	83,00	0,00	0,00	100%	16,4	104,5	mało energochłonne
19	Elewatorska 13	2012	PPHU KAMIR - bud. handlowo - usługowy	12 718,70	1 434,50	212,40			100%	16,7	296,2	mało energochłonne
20	Handlowa 9	2013	JAGAR - bud. biurowo - handlowy	7 943,00	1 757,40	79,10	0,00	0,00	100%	10,0	90,0	mało energochłonne
21	I Armii Woj.. Polskiego 4	2013	ELMER Sp. z o.o. - bud. biurowo - usługowy	8 014,00	1 461,30	137,04			100%	17,1	187,6	mało energochłonne
22	Przędzalniana 29	2013	PUH "GRAFIX"	12 000,00	2 666,67	200,00	0,00	0,00	100%	16,7	150,0	mało energochłonne
23	42 Pułku Piechoty 28	2014	"DIVERSA" Sp. j. - bud. handlowo – usług.	8 986,00	1 286,70	145,00	25,70	5,10	100%	16,1	225,4	mało energochłonne
24	Gen. St. Maczka	2014	ASW Wojciula Sp. z .o.o. - bud. handlowo - usługowy	11 860,00	1 335,90	199,25			100%	16,8	298,4	mało energochłonne
25	Sławińskiego	2014	"AW Narzędzia+ - bud. magazynowy	14 931,10	1 385,70	267,27			100%	17,9	385,8	mało energochłonne
26	Ciołkowskiego 2/2	2014	PPUH SONOPAN	5 600,00	1 120,00	100,00			100%	17,9	178,6	mało energochłonne
27	Przędzalniana 8A	2014	FPH "PROGRESJA"	10 000,00	2 000,00	179,00			100%	17,9	179,0	mało energochłonne
28	Baranowicka 121	2015	Eugeniusz Grześ - bud. handlowo - usługowy	14 329,20	1 255,50	250,76			100%	17,5	399,6	mało energochłonne
29	Radzywińska	2015	AKCESS Sp. j. - bud. handlowo - magazynowy	7 090,80	1 269,30	131,18			100%	18,5	206,7	średnio energochłonne
30	Gen. Sosabowskiego 28	2015	PPHU "WADBARK" s.c. - bud. handlowo - usługowy	16 325,00	1 978,10	292,22			100%	17,9	295,5	mało energochłonne
31	Ciołkowskiego 169	2015	PRO 100 DRUKARNIA - bud. magazynowy	13 333,00	1 398,80	243,99			100%	18,3	348,9	średnio energochłonne
32	Mickiewicza 74	2015	CAMPO GRABIŃSCY Sp. j. - bud. biurowo - usługowy	5 748,50	1 303,60	99,45			100%	17,3	152,6	mało energochłonne
33	Sowlańska 1A	2015	LBL Property Sp. z o.o. - bud. handlowo - usługowy	11 698,70	1 769,50	205,90			100%	17,6	232,8	mało energochłonne
34	Wierzbowa 10	2015	FCB France - Car Sp. j. - bud. handlowo - usługowy	4 980,00	877,00	88,00	9,30	2,30	100%	17,7	200,7	mało energochłonne
35	Waryńskiego 26	2015	Podlaskie Przedsiębiorstwo PHU	12 000,00	2 400,00	205,00	50,00	12,20	100%	17,1	170,9	mało energochłonne
36	Konopnickiej 1C	2015	KALTER Sp. z o.o.	8 000,00	1 777,78	130,50	77,30	21,80	100%	16,3	146,8	mało energochłonne
37	Barszczańska 26	2015	HITECH Sp. z o.o. - bud. handlowo - usługowy	9 027,60	1 471,60	152,57			100%	16,9	207,4	mało energochłonne
38	Świętojańska 12A	2015	RENT Jarosław Krejza - bud. handlowo - usługowo - biurowy	32 015,00	6 939,10	370,00	62,30	20,80	100%	11,6	106,7	mało energochłonne
39	Dziesięciny 58A	beton żelbet 2015	Zakład Prod. Usług. Handl. Żaluzje A. Halicki	3 440,00	860,00	40,00			100%	11,6	93,0	mało energochłonne
40	Choroszczańska 24	pustak 2015	P.U.P. „TOR” S.A.	12 820,0	2 767,6	188,70			100%	14,7	136,4	mało energochłonne
41	Kleberga 34A	murowany 2015	Ava Sp. z o.o.	10 440,0	3 207,4	277,00	99,75	32,45	100%	26,5	172,8	bardzo energochłonne
30	Chrobrego	2016	KALTER Sp. z o.o.			226,30	220,80	86,90				
	<b>Razem</b>			<b>340 435,1</b>	<b>56 082,2</b>	<b>5 527,5</b>	<b>551,2</b>	<b>187,6</b>		16,2	197,2	mało energochłonne
			<b>OGÓŁEM</b>	<b>932 990,6</b>	<b>145 442,3</b>	<b>9 789,4</b>	<b>1 108,9</b>	<b>441,8</b>		10,5	134,6	mało energochłonne
			<b>CAŁOŚĆ w 2016 r.</b>	<b>4 160 559,4</b>	<b>723 350,0</b>	<b>56 694,5</b>	<b>7 286,0</b>	<b>3 857,3</b>		13,6	156,8	mało energochłonne



## BUDYNKI PRZEMYSŁOWE

Lp.	Adres	Techn. i rok wykon.	Właściciel budynku i opis docieplenia	Kubat.	Pow.	Zap. na moc dla c.o.	Zap. na moc dla c.w.u. max.	Zap. na moc dla c.w.u. śr.	Zaw. termost.	Wsp. qv	Wsp. E	Ocena energochłonności budynku
				[m³]	[m²]	[kW]	[kW]	[kW]	[%]	[W/m³]	[kWh/rok m²]	
1	2	3	4	5	6	7	8	9	10	11	12	13
<b>CEDC I. Sp. z o.o. O/ Polmos Białystok</b>												
1	Elewatorska 20	murow. 1995	Produkcyjny	12 150,0	2 072,1	128,69				10,6	124,2	mało energochłonne
2		stal. 2007	Mag. W. Got. Nr 3 - cz. magazyn.	20 874,0	1 859,5	114,01				5,5	122,7	mało energochłonne
3		tradyc. 2007	Mag. W. Got. Nr 3 - cz. Biur.	3 159,0	2 163,6	40,99		5,00		13,0	37,9	mało energochłonne
4		szkielet. 1972	Mag. Opak. - ściany	37 916,0	3 512,0							
5		szkielet. 1972	produkcyjny - rozl. kraj. - ściany	12 935,0	2 230,2							
6		tradyc. 1972	biur. - ściany	5 185,0	979,7	54,43				10,5	111,1	mało energochłonne
7		tradyc. 1999	kotł. gaz. - olej. - ściany	1 611,0	225,0	91,50				56,8	813,5	bardzo energochłonne
8		tradyc. 2000	socjalno - biur. - styropian	1 104,0	202,8	25,59				23,2	252,4	średnio energochłonne
9		tradyc. 2007	kotłownia parowa - ściany	675,2	108,7							
10		szkielet. 1972	warsztat mech. z cz. biur.- ściany	7 590,0	1 539,0							
11		stal.,p. oborn.1997	Mag. Wyr. Got. Nr 2	12 100,0	1 700,6							
12		stal.,p. warstw.2008	Rozbudowa - Mag. Wyr. Got. Nr 2	2 988,0	300,0							
13		tradyc. 1972	garaże - ściany	2 312,0	438,0							
	<b>Razem</b>			<b>120 599,2</b>	<b>17 331,2</b>	<b>455,2</b>	<b>0,0</b>	<b>5,0</b>				
<b>Kompania Piwowarska S.A. Browar Białystok</b>												
14	Dojlidy Fabryczne 28	1998,2005,2007	hala prod. - magaz.	19 726,0	3 945,2					27,3	272,6	bardzo energochłonne
15		murow.	bud. warzelni hypp.	4 039,1	903,0					27,3	243,9	bardzo energochłonne
16		murow.	bud. kadzi wysokos.	612,0	64,0					27,3	521,4	bardzo energochłonne
17		żelbet.	bud. warzelni I, II, III	19 035,0	3 807,0					27,3	272,6	bardzo energochłonne
18		murow.	bud. drożdżowni CIP	1 211,0	173,9					27,3	379,7	bardzo energochłonne
19		żelbet. + mur.		39 945,0	2 634,0	3 250,00				27,3	826,9	bardzo energochłonne
20		murow.	administracyjny	6 817,2	813,8					27,3	456,8	bardzo energochłonne
21		murow. 1905	bud. labor. i kotłowni	4 906,6	745,4					27,3	358,9	bardzo energochłonne
22		płyty pref. 1989	magazyn surowców	11 345,0	1 575,0					27,3	392,8	bardzo energochłonne
23		żelb.,murow. 2007	bud. laborat. - biurowy	8 901,0	1 893,8					27,3	256,3	bardzo energochłonne
24	murow. 1965	bud. szatni	2 700,0	540,0					27,3	272,6	bardzo energochłonne	
	<b>Razem</b>			<b>119 237,9</b>	<b>17 095,0</b>	<b>3 250,0</b>	<b>0,0</b>	<b>0,0</b>				
<b>PMB S.A.</b>												
25	Pozioma 2	tradyc. 1962	bud. produkc. i magazyn opakowań	99 691,0	20 864,8					tak		
26		tradyc. 1962	zespół szatni - stropodach, ściany	6 570,0	1 729,8					tak		
27		szkielet. 1997	myjnia pojemników	3 719,0	566,8					tak		
28		tradyc. 1965	budynek zaplecza socjalnego	926,0	196,1					tak		
29		szkielet. 1998	bud. stacji obsługi samochodów	7 127,0	755,7							
30		tradyc. 1991	bud. stacji trafo	395,6	86,0							
31		słup. 1993	bud. podczyszczalni ścieków	2 693,8	585,6					część		
32		murow., cegła 1962	bud. warsztatu mechanicznego	2 900,0	588,6					część		
33		murow., cegła 1963	bud. zespołu garaży	2 377,7	516,9					część		
34		żelbet. 1965	bud. hydroforni	174,1	37,8							
35		gazob. 1986	bud. przewijalni silników i garaże	859,9	154,0					tak		
36	cegła 1962	bud. ładowania akumulatorów	360,0	112,1					tak			



37		murow. 1976	bud. pralni	6 023,7	1 309,5						tak		
38		murow. 1962	portiernia kontr.	65,0	20,1						tak		
39		murow. 1962	bud. myjni samoch.	493,0	244,2						tak		
40		cegła 1991	magazyn techniczny opakowań	2 600,0	688,4						część		
41		cegła 1962	magazyn pasz i ściółek	1 350,0	346,0								
42		cegła 1962	magazyn trzody „A”	5 555,0	1 260,0								
43		1962	magazyn bydła „B”	5 555,0	1 260,0								
44		murow. 1979	bud. warsztatowo - socjalny	639,0	95,6						część		
45		murow. 1990	bud. stacji paliw	138,6	30,1								
46		cegła 1962	bud. karmy dla zwierząt	1 548,5	336,6						część		
47		murow. 1962	bud. biurowy ze stołówką i zapl. kuch.	11 960,3	2 600,1						tak		
48		murow. 1962	bud. portierni głównej	1 068,0	232,2						tak		
49		cegła 1962	bud. oddz. produkcji garmażeryjnej	5 107,7	1 110,4						tak		
50		szkielet. 2009	bud. uboju	429,6	104,0								
	<b>Razem</b>			<b>170 327,4</b>	<b>35 831,4</b>	<b>0,0</b>	<b>0,0</b>	<b>0,0</b>					
<b>P.P.H. „Silikaty - Białystok”</b>													
51		1963	bud. przemysłowy	3 345,0	620,0								
52			hala magazynowa	4 900,0	660,0								
53			bud. przemysłowy	9 720,0	1 601,0								
54	Wysockiego 164		bud. przemysłowy	2 301,0	363,0								
55			biurowiec - styropian	1 682,0	475,0								
56			wzorcownia	980,0	221,0								
57			garaże	583,0	112,9								
58			dział sprzedaży - styropian	1 141,0	232,0								
	<b>Razem</b>			<b>24 652,0</b>	<b>4 284,9</b>	<b>0,0</b>	<b>0,0</b>	<b>0,0</b>					
<b>Fabryka Mebli „FORTE” S.A.</b>													
59			portiernia - styropian	513,0	67,9	19,80	pdgrzew.el.	4	38,6	583,3	bardzo energochłonne		
60			hala prod. - magazynowa	28 508,0	7 270,7	554,20	pdgrzew.el.	7	19,4	152,5	średnio energochłonne		
61	Gen. Wł. Andersa 5		bud. biurowy - ściany	7 433,0	2 026,0	385,00	pdgrzew.el.	16	51,8	380,1	bardzo energochłonne		
62			bud. techniczny	5 550,0	819,1	139,70	pdgrzew.el.	3	25,2	341,2	średnio energochłonne		
63			kotłownia	1 685,0	282,0	43,30	pdgrzew.el.	0%	25,7	307,2	średnio energochłonne		
65			salon meblowy	14 940,0	2 174,0	350,70	pdgrzew.el.	0%	23,5	322,7	średnio energochłonne		
		<b>Razem</b>			<b>58 629,0</b>	<b>12 639,7</b>	<b>1 492,7</b>						
<b>F.P.U. i U. BISON-BIAL S.A.</b>													
66		cegła 1948	Oddział III	4 639,0	1 475,0	135,50				29,2	183,8	bardzo energochłonne	
67		cegła 1948	Stara odlewnia	3 574,0	805,0	72,00				20,1	178,9	średnio energochłonne	
68		cegła 1955	Hala 1A i 1	127 892,0	15 440,0	1 335,91				10,4	173,1	mało energochłonne	
69		cegła 1955	Budynek „K” podstacji	310,0	82,0	brak c.o.							
70		cegła 1960	Nowa odlewnia	26 515,0	2 541,0	229,10				8,6	180,4	mało energochłonne	
71		cegła 1966	Budynek usługowy 4A	955,0	165,0	brak c.o.							
72		cegła 1972	Główna Rozdzielnia Zakładowa	420,0	140,0	brak c.o.							
73	Łąkowa 3	cegła 1973	Hala 1B	20 630,0	2 630,0	230,00				11,1	174,9	mało energochłonne	
74			cegła 1979	Pomieszczenie bębnowni	1 090,0	250,0	brak c.o.						
75			cegła 1988	Budynek obrubki zgrubnej	1 533,6	312,0	brak c.o.						
76			murow. 1996	Bud. remontowy (odlewni)	2 776,0	513,0	brak c.o.		0				
77			murow. 1987	Magazyn stali ciągnionej	4 675,0	440,0	42,60		0		9,1	193,7	mało energochłonne
78		blacha 1973	Zadaszony magazyn stali		1 428,0	0,00		0					
79		cegła 1955	Bud. socjalny przy hali 1	11 060,0	2 765,0	142,49	227,82	28,00		12,9	103,1	mało energochłonne	
80		cegła 1960	Bud. socjalno - laboratoryjny	1 536,0	800,0	49,90		0		32,5	124,8	bardzo energochłonne	
81	Andersa 36	żelbet. 1975	Hala produkcyjna CT	119 821,0	13 941,6	320,00	80,00	12,00		2,7	45,9	mało energochłonne	
82			bl.ścienne 1976	Budynek administracyjny ze świetlicą	5 490,7	1 698,0	brak c.o.	0,00	0				

83		pł. ścienne 1975	Sprężarkownia	5 188,1	927,0	brak c.o.			0				
84		pł. ścienne 1982	Magazyn centralny	3 374,4	424,0	brak c.o.			0				
85		cegła 1976	Portiernia	743,8	67,0	brak c.o.			0				
86		cegła 1975	Główna Rozdzielnia Zakładowa	866,6	147,0	brak c.o.							
87		cegła 1975	Magazyn gazów technicznych	540,0	110,0	brak c.o.							
88			Magazyn składany ZBM	1 215,0	243,0	brak c.o.							
	<b>Razem</b>			<b>344 845,2</b>	<b>47 343,6</b>	<b>2 557,50</b>	<b>307,82</b>	<b>40,00</b>					
<b>Altrad Poland S.A.</b>													
89	Nowosielska 6		Hala OTP	13 187,0	1 125,0					8,7	205,1	mało energochłonne	
90			„Stara Hala”	46 488,0	4 213,0					8,7	193,0	mało energochłonne	
91			„Nowa Hala”	62 160,0	8 580,0					8,7	126,7	mało energochłonne	
92			„Garaze”	657,0	153,0					8,7	75,1	mało energochłonne	
93			„Stary biurowiec”	1 420,0	493,0	1100,00	500,00	500,00		8,7	50,4	mało energochłonne	
94			„Nowy biurowiec”	1 872,0	642,0					8,7	51,0	mało energochłonne	
95				Myjka -woda technologiczna									
96				Malarnia proszkowa 1									
97			Malarnia proszkowa 1										
	<b>Razem</b>			<b>125 784,0</b>	<b>15 206,0</b>	<b>1 100,0</b>	<b>500,0</b>	<b>500,0</b>					
<b>Białostockie Zakłady Graficzne S.A.</b>													
98	Al. 1000-lecia P.P. 2	żelb.,cegła 1972	bud. produkcyjny „A”	17 330,0	3 952,6	463,11	126,35	56,32	0%	26,7	234,4	bardzo energochłonne	
99		żelb.,cegła 1972	bud. produkcyjny „B”	22 909,2	5 007,3	512,58	208,81	107,4	0%	22,4	204,8	średnio energochłonne	
100		żelb.,cegła 1972	bud. produkc.-trans.- łącznik „C”	1 209,0	298,3	31,41	22,89	6,86	0%	26,0	210,6	średnio energochłonne	
101		żelb.,cegła 1972	bud. biurowy „D”	7 404,0	1 638,7	114,76	43,86	11,33	0%	15,5	140,1	mało energochłonne	
102		żelb.,cegła 1972	bud. prod.- mag. „E” z łącz.	10 102,0	2 036,8	231,84	49,57	14,29	0%	22,9	227,7	średnio energochłonne	
103		żelb.,cegła 1990	magazyn papieru	5 310,0	1 078,3	86,45	0,00	0,00	0%	16,3	160,4	mało energochłonne	
	<b>Razem</b>			<b>64 264,2</b>	<b>14 012,0</b>	<b>1 440,2</b>	<b>451,5</b>	<b>196,2</b>					
<b>BIAFORM S.A.</b>													
104	Dojlidy Fabryczne 24	metal. 2006	hala produkcyjna	18 118,0	3 623,6	196,60	120,00	80,00	10%	10,9	108,5	mało energochłonne	
105		tradyc. 2007	bud. brykociarni	578,5	115,7	6,00			0%	10,4	103,7	mało energochłonne	
106		tradyc. 1949	bud. administr.	5 968,0	1 193,6	114,00	132,00	90,00	50%	19,1	191,1	średnio energochłonne	
107		tradyc. 1953	bud. sklepu zakład.	928,0	185,6	38,00				40,9	409,6	bardzo energochłonne	
	<b>Razem</b>			<b>25 592,5</b>	<b>5 118,5</b>	<b>354,6</b>	<b>252,0</b>	<b>170,0</b>					
<b>BIAGLASS Huta Szkła Białystok</b>													
108	Ks. A. Syczewskiego 8	murow. 1970	gł. blok prod.	52 000,0	8 689,6	608,00	403,00	201,00		11,7	140,0	mało energochłonne	
109		murow. 1970	admin. - doc. parter	4 392,0	459,9	137,40			100%	31,3	597,7	bardzo energochłonne	
110		murow. 1979	Hotel	9 228,0	2 388,7	227,20	145,00	53,00		24,6	190,3	średnio energochłonne	
111		żelb. mur.1974	matownia chemicz.	7 672,0	1 286,7	133,30				17,4	207,2	mało energochłonne	
112		murow. 1970	bud. tlenowni	160,0	40,0	4,20				26,3	210,0	bardzo energochłonne	
	<b>Razem</b>			<b>73 452,0</b>	<b>12 864,9</b>	<b>1 110,1</b>	<b>548,0</b>	<b>254,0</b>					
<b>Chłodnia Białystok S.A.</b>													
113	Pozioma 4	cegła 1977	Chłodnia Białystok S.A.	5 566,0	1 282,0					10,1	87,9	mało energochłonne	
114		stal., płyty 1979	Chłodnia Białystok S.A.	15 181,0	2 178,0	210,00				10,1	141,1	mało energochłonne	
	<b>Razem</b>			<b>20 747,0</b>	<b>3 460,0</b>	<b>210,0</b>	<b>0,0</b>	<b>0,0</b>					
<b>NIBE-BIAWAR Sp. z o.o.</b>													
115	Al. J. Pawła II 57	murow.	NIBE-BIAWAR Sp. z o.o. - bud. produkcyjny	51 930,0	6 800,0	1 308,70				25,2	385,0	średnio energochłonne	
116		murow.	bud. Hydroforni	635,0	100,0	11,70				18,4	234,1	średnio energochłonne	
117		murow.	warsztat mech.	1 940,0	329,0	28,30				14,6	172,1	mało energochłonne	
118		murow.	magazyn wyr. got.	1 760,0	291,0								
119		murow.	administr. - styropian	9 916,0	3 617,0	130,50				100%	13,2	72,2	mało energochłonne

120		murow.	szatnia i laborat.	4 492,0	1 080,0	85,12			100%	18,9	157,7	średnio energochłonne
121		stalowa	hala produkcyjna	20 336,0	2 398,0	235,00				11,6	196,0	mało energochłonne
122		murow.	bud. neutralizat. I kotłowni	3 071,0	416,0	55,00				17,9	264,5	mało energochłonne
123		stal., blacha	magazyn kartonów	456,0	181,0							
124		murow.	bud. portierni i sklepu	287,0	79,6	4,46				15,5	112,1	mało energochłonne
125		murow.	bud. Hydraulików	6 286,0	99,0	5,00				0,8	101,0	mało energochłonne
126		murow.	bud. prod. magaz.	17 881,0	3 380,0	410,00				22,9	242,7	średnio energochłonne
	<b>Razem</b>			<b>118 990,0</b>	<b>18 770,6</b>	<b>2 273,8</b>	<b>0,0</b>	<b>0,0</b>				
<b>Fabryka Dywanów Agnella S.A.</b>												
127	Gen. Wł. Andersa 42		Przędzalnia	279 035	42 730,0	4 000,00			50%	7,3	94,8	mało energochłonne
128			Tkalnia	193 827	29 504,0		7,3	95,3		mało energochłonne		
129			Wydz. Axminsterów	59 486	6 737,0		7,3	128,1		mało energochłonne		
130			Farbiarnia	10 972	1 440,0		7,3	110,6		mało energochłonne		
131			gł. stacja zasilania	3 450	800,0		7,3	62,6		mało energochłonne		
132			łącznik	4 649	1 575,0		7,3	42,8		mało energochłonne		
	<b>Razem</b>			<b>551 419,0</b>	<b>82 786,0</b>	<b>4 000,0</b>	<b>0,0</b>	<b>0,0</b>				
<b>Instal - Białystok S.A.</b>												
133	Orzeszkowej 32	wlk. płyta 1975	bud. biurowy - ocieplony	9 451,7	3 780,7	359,00	44,00	20,00	100%	38,0	190,0	bardzo energochłonne
134	Składowa	nowe	10 budynków	197 062,0	74 363,0	2 905,00	1658,00	660,00	100%	14,7	78,1	mało energochłonne
135	Składowa 14			16 000,0	2 600,0	100,00	boiler	boiler	100%	6,3	76,9	mało energochłonne
	<b>Razem</b>			<b>222 513,7</b>	<b>80 743,7</b>	<b>3 364,0</b>	<b>1 702,0</b>	<b>680,0</b>				
<b>Herbapol - Lublin S.A. O/Białystok</b>												
136	Składowa 3	szkiel., pref.1972	bud. A -wełna styropian	13 050	2 663	160,00	15,00	5,00	100%	12,3	120,2	mało energochłonne
137		żelb.,mur. 1952	bud. B-wełna styropian	20 600,0	5 120,0	230,00	80,00	20,00	100%	11,2	89,9	mało energochłonne
138		szkiel.,mur.1970	bud. C - dach	5 360,0	1 211,0	85,00	10,00	3,00	100%	15,9	140,4	mało energochłonne
139		<b>płyta warstw. 2006</b>	bud. D	6 300,0	825,8	40,00	5,00	1,50	100%	6,3	96,9	mało energochłonne
140		beton,sipor.1973	Portier.- elewacja,dach	232,0	58,0	5,00	pdgrzew.el.	pdgrzew.el.	100%	21,6	172,5	średnio energochłonne
	<b>Razem</b>			<b>45 542,0</b>	<b>9 877,8</b>	<b>520,0</b>	<b>110,0</b>	<b>29,5</b>				
<b>BIAZET S.A.</b>												
141	Gen. Wł. Andersa 38	stal. 1980	hala prod. - ściany, dach	213 583,0	33 612,0	2 280,00				10,7	135,7	mało energochłonne
142		stal. 2003	hala magazynowa	69 272,0	7 753,0	740,00				10,7	190,9	mało energochłonne
143		żelbet.pref.1990	bud. biurowy - elewacja, wełna, blacha	25 421,0	5 748,0	280,00				11,0	97,4	mało energochłonne
144		żelbet.pref.1985	hala magazynowa	56 780,0	7 674,0	400,00				7,0	104,3	mało energochłonne
	<b>Razem</b>			<b>365 056,0</b>	<b>54 787,0</b>	<b>3 700,0</b>	<b>0,0</b>	<b>0,0</b>				
<b>HAVO sp. z o.o.</b>												
145	Przędzalniana 6H	murow. 1955	elewacja - styropianem	5 500,0	1 753,0	123,00	49,00	16,00	100%	22,4	140,4	średnio energochłonne
146	Armii W. Polskiego 9	murow. 1974	administr.	11 291,0	2 622,0	237,00	34,89	11,63	95%	21,0	180,8	średnio energochłonne
147		murow. 1975	magazynowy	696,0	199,0	32,60			95%	46,8	327,7	bardzo energochłonne
148		murow. 1975	bud. admin. Transportu	753,0	251,0	42,00			95%	55,8	334,7	bardzo energochłonne
	<b>Razem</b>			<b>18 240,0</b>	<b>4 825,0</b>	<b>434,6</b>	<b>83,9</b>	<b>27,6</b>				
<b>Supon Sp. z o.o.</b>												
149	Octowa 3	tradyc. 2008	biurowy - ściany	3 878,0	33 825,0	100,00	7,25	0,60	0%	25,8	5,9	średnio energochłonne
150		murow. 2008	hala prod.- usług. - ściany	672,8	4 216,8	879,33	40,00	3,33	0%	1307,0	417,2	bardzo energochłonne
	<b>Razem</b>			<b>4 550,8</b>	<b>38 041,8</b>	<b>979,3</b>	<b>47,3</b>	<b>3,9</b>				
<b>Promotech Sp. z o.o.</b>												
151	Elewatorska 23/1	szkielet.	biurowy W1 - <b>dociepl.</b>	<b>22 300,0</b>	<b>4 680,0</b>	210,00				9,4	89,8	mało energochłonne
152		szkielet. - <b>rozbud. 2012</b>	biurowy W2	<b>20 055,0</b>	<b>2 642,0</b>	<b>185,00</b>				9,2	140,1	mało energochłonne
	<b>Razem</b>			<b>42 355,0</b>	<b>7 322,0</b>	<b>395,0</b>	<b>0,0</b>	<b>0,0</b>				

MISPOL S.A.												
153	Octowa 1	murow. 1989	biuro - styropian	1 842,0	396,0	34,00	6,00	4,00	100%	18,5	171,8	średnio energochłonne
154		mur., płyta 1987	biuro - zakład	1 980,0	450,0	48,00	10,00	8,00	100%	24,2	213,4	średnio energochłonne
155	Octowa 1	<b>murowany/prefabryk. 1990</b>	<b>bud. prod. główny</b>	<b>34 760,0</b>	<b>5 587,0</b>	<b>289,00</b>	<b>35,00</b>	<b>24,5</b>	<b>20%</b>	8,3	103,5	mało energochłonne
156		<b>płyty osłonowe 2000</b>	<b>magazyn wysok. skład.</b>	<b>19 062,0</b>	<b>1 579,8</b>	<b>163,00</b>	<b>b.d.</b>	<b>b.d.</b>	<b>18%</b>	8,6	206,4	mało energochłonne
157		<b>cegła 1968</b>	<b>biurowy</b>	<b>2 848,0</b>	<b>579,3</b>	<b>53,00</b>	<b>4,00</b>	<b>2,8</b>	<b>39%</b>	18,6	183,0	średnio energochłonne
158		<b>prefabryk. 1989</b>	<b>magazynowy</b>	<b>18 025,0</b>	<b>3 757,2</b>	<b>194,00</b>	<b>8,50</b>	<b>5,9</b>	<b>22%</b>	10,8	103,3	mało energochłonne
159		<b>murowany 1991</b>	<b>stacji uzdat. wody</b>	<b>935,0</b>	<b>124,7</b>	<b>15,00</b>	<b>b.d.</b>	<b>b.d.</b>	<b>b.d.</b>	16,0	240,6	mało energochłonne
160		<b>magazynowy 1990</b>	<b>magazynowy 1990</b>	<b>3 834,0</b>	<b>821,0</b>	<b>55,00</b>	<b>15,00</b>	<b>10,5</b>	<b>b.d.</b>	14,3	134,0	mało energochłonne
	<b>Razem</b>			<b>83 286,0</b>	<b>13 295,0</b>	<b>851,0</b>	<b>78,5</b>	<b>55,7</b>				
Przedsiębiorstwo Handlu Tekstyl. Sp. z o.o.												
161	Przędzalniana 8		Przeds. Handlu Tekstyl. Sp. z o.o.	179 391,8	28 296,2	1 800,00				10,0	127,3	mało energochłonne
FADOM-BUD Sp. z o.o.												
162	Al. J. Pawła II 79	tradyc. 1972	FADOM-BUD sp. z o.o. - okna	6 404,0	2 512,0	178,00	100,00	30,00	100%	27,8	141,8	bardzo energochłonne
Prowimi Polska Sp. z o.o.												
163	Elewatorska 14	1962	Wytw. pasz - styropian	3 750,0	1 300,0	160,00	10,00	5,00	100%	42,7	246,2	bardzo energochłonne
Podlaskie Zakłady Zbożowe S.A.												
164	Elewatorska 14		PZZ S.A. - okna, styropian	3 819,6	1 273,2	150,00	60,00	16,00	0%	39,3	235,7	bardzo energochłonne
PKP Polskie Linie Kolejowe S.A.												
165	Wiatrakowa 36	murow. 1961	Zakład Linii Kolej.	3 842,0	911,5	60,00	20,00	15,00	0%	15,6	131,7	mało energochłonne
166		murow. 1961	Zakład Linii Kolej.	1 797,0	397,0	30,00	10,00	8,00		16,7	151,2	mało energochłonne
167	w pobl. ul. Poleskiej	murow. 1960	Zakład Linii Kolej.	315,0	86,0	8,00	3,00	2,00	elektr.	25,4	186,1	średnio energochłonne
168	Kolejowa 26	murow. 1950	Zakład Linii Kolej.	520,0	150,0	10,00	5,50	1,50	elektr.	19,2	133,4	średnio energochłonne
169	Kolejowa 3	murow. 1946	Zakład Linii Kolej.	2085,0	425,0	35,00	10,00	4,00	0%	16,8	164,7	mało energochłonne
170	w pobl. ul. Poleskiej	murow. 1940	Zakład Linii Kolej.	448,0	89,0	10,00	3,50	3,00	elektr.	22,3	224,8	średnio energochłonne
171	w pobl. ul. Konduktorskiej	murow. 1963	Zakład Linii Kolej.	173,0	40,0	5,00	2,00	0,50	elektr.	28,9	250,1	bardzo energochłonne
172	w pobl. ul. Poleskiej	murow. 1943	Zakład Linii Kolej.	96,0	27,0	4,00	1,00	0,50	elektr.	41,7	296,4	bardzo energochłonne
173	w pobl. ul. Konduktorskiej	murow. 1900	Zakład Linii Kolej.	334,0	47,0	7,00	2,00	1,00	elektr.	21,0	297,9	średnio energochłonne
174	ul. Kruczkowskiego 18	murow. 1987	Zakład Linii Kolej.	176,0	304,0	5,00	1,00	0,20	0%	28,4	32,9	bardzo energochłonne
175	w pobl. dworca PKS	murow. 1957	Zakład Linii Kolej. - nastawnia BŁ 7	154,0	42,0	4,00	1,50	1,00	elektr.	26,0	190,5	średnio energochłonne
176	w pobl. ul. Szkolnej	murow. 1964	Zakład Linii Kolej. - nastawnia BŁ 11	163,0	36,0	4,00	1,50	1,00	elektr.	24,5	222,3	średnio energochłonne
177	w pobl. Wiaduktu im. Gen Nila	drewn. 1964	Zakład Linii Kolej. - nastawnia BŁ 4	154,0	43,0	4,00	1,50	1,00	elektr.	26,0	186,1	średnio energochłonne
178	w pobl. ul. Poleskiej	murow. 1960	Zakład Linii Kolej. - nastawnia BŁ 8	425,0	90,0	12,00	4,00	2,00	elektr.	28,2	266,7	bardzo energochłonne
179	w pobl. dworca PKS	murow. 1957	Zakład Linii Kolej. - nastawnia BŁ 6	194,0	48,0	4,00	1,50	1,00	elektr.	20,6	166,7	średnio energochłonne
180	Kolejowa	murow. 1957	Zakład Linii Kolej. - nast. dysp. Błd	422,0	85,0	14,00	5,00	2,50	elektr.	33,2	329,5	bardzo energochłonne
181	w pobl. ul. Towarowej	murow. 1949	Zakład Linii Kolej. - nastawnia BŁ 1	562,0	149,0	14,00	5,00	1,00	elektr.	24,9	188,0	średnio energochłonne
182	w pobl. ul. Towarowej	murow. 1949	Zakład Linii Kolej. - nast. dyspon. BF	606,0	134,0	15,00	5,00	1,00	elektr.	24,8	223,9	średnio energochłonne
183	Szkolna	murow. 1990	Zakład Linii Kolej. - magazyn	350,0	69,0	6,00	1,00	0,50	elektr.	17,1	174,0	mało energochłonne
184	Popieluszki	murow. 1952	Zakład Linii Kolej. - nast..wyk. BS1 - styr.	143,0	21,0	4,00	1,00	0,50	elektr.	28,0	381,0	bardzo energochłonne
185	w pobl. ul. Szkolnej	murow. 1977	Zakład Linii Kolej. - nast..wyk. BB1 - styr.	911,0	132,0	20,00	6,00	3,00	elektr.	22,0	303,1	średnio energochłonne
186	Jana Pawła II	murow. 1948	Zakład Linii Kolej. - nast..wyk. BS	70,0	15,0	2,00	0,50	0,10	elektr.	28,6	266,7	bardzo energochłonne
	<b>Razem</b>			<b>13 940,0</b>	<b>3 340,5</b>	<b>277,0</b>	<b>91,5</b>	<b>50,3</b>				
Wodociągi Białostockie Sp. z o.o.												
187	Młynowa 52/1		Wydz. Siec Kan.-styropian	4 713,0	994,0	441,26	28,00	18,70	94%	93,6	888,1	bardzo energochłonne
188	1000-lecia P.P. 77	cegła ceram. 1973	Bud. Gł. SUW-ściany, strop	12 663,0	3165,8	127,12	16,00		100%	10,0	80,3	mało energochłonne
189		cegła ceram. 1972	adm.-warszt. - ściany	2 210,0	538,0	98,41	4,50		100%	44,5	365,9	bardzo energochłonne
190		cegła ceram. 1972	kotłownia, garaże - ściany	1 345,0	238,0	19,00	4,00		100%	14,1	159,7	mało energochłonne
191		cegła ceram. 1973	chlorownia - ściany, strop	500,0	69,8	5,30			100%	10,6	151,9	mało energochłonne

192		cegła ceram. 1972	pompownia	2 383,0	317,20	<b>46,10</b>			elektr.	19,3	290,7	średnio energochłonne
193		monolit.żelbet.2005	ozonownia	2 160,0	332,70	<b>20,00</b>	8,00		elektr.			
194		gazob. 1973	Przeds. Handlu Tekstyl. Sp. z o.o.	164,5	33,20	<b>4,50</b>	1,50		elektr.	27,4	271,1	bardzo energochłonne
	<b>Razem</b>			<b>26 138,5</b>	<b>5 688,7</b>	<b>761,7</b>	<b>62,0</b>	<b>18,7</b>				
<b>Oczyszczalnia Ścieków</b>												
195	Produkcyjna 102	plyty„Kolbet" 1983	admin.-labor. - ściany	9 326,0	1 315,00	135,00			60%	14,5	205,4	mało energochłonne
196		plyty„Kolbet" 1992	socjalno-warszt. - ściany	16 850,0	3 474,00	265,00			30%	15,7	152,6	mało energochłonne
197			warsztaty samochodowe			105,00			100%			
198		plyty„Kolbet" 1994	dysp. i rozdziel. - ściany	4 474,0	850,60	65,00	brak	brak	10	14,5	152,9	mało energochłonne
199		plyty„Kolbet" 1993	oczyszczalnia ścieków	3 716,0	359,10	50,00	brak	brak	0%	13,5	278,5	mało energochłonne
200		1993	pompownia główna- <b>okna, drzwi, ściany</b>	24 804,0	2 679,50	160,00	brak	brak	0%	6,5	119,5	mało energochłonne
201		k. słup.- rygl. 1999	zagęszczanie osadu	1 641,2	377,00	25,00	brak	brak	70%	15,2	132,7	mało energochłonne
202	<b>Produkcyjna 104</b>	<b>plyty 1993</b>	<b>Oczyszcz. Ścieków - pompownia</b>	<b>5 637,0</b>	<b>409,9</b>	<b>42,00</b>			<b>og. elektr.</b>	<b>7,5</b>	<b>205,0</b>	<b>mało energochłonne</b>
	<b>Razem</b>			<b>66 448,2</b>	<b>9 465,1</b>	<b>847,0</b>	<b>0,0</b>	<b>0,0</b>				
<b>Stacja Uzdatniania Wody</b>												
203	Wysockiego 160		portiernia	168,5	38,40	7,65			<b>100%</b>	45,4	398,5	bardzo energochłonne
204			kotłownia	3 560,0	532,00	54,46				15,3	204,8	mało energochłonne
205			Bud. Ozonowania Wst.	4 030,0	542,20	37,90			<b>100%</b>	9,4	139,8	mało energochłonne
206			Gf. Blok Prod. - wełna, stolarka	65 737,3	8 341,50	<b>423,38</b>			<b>100%</b>	6,4	101,5	mało energochłonne
207			Stacja Uzdat. Wody (Bud. Ozonow. Pośr.i Filtrów W.)	16 454,0	2 564,40	<b>302,60</b>			<b>100%</b>	18,4	236,1	średnio energochłonne
208			chlorownia - stolarka, wełna	3 779,4	745,30	259,57			<b>100%</b>	68,7	696,7	bardzo energochłonne
209			GPR - <b>ściana zewn. - styropian</b>	3 290,0	592,20	74,00				22,5	250,0	średnio energochłonne
210			Pompownia III - <b>ściany, okna</b>	3 173,0	546,00	<b>30,00</b>			<b>og. elektr.</b>	9,5	109,9	mało energochłonne
211			lab. - biurowy - stolarka, styrop.	3 265,0	708,00	<b>106,70</b>		<b>48,4</b>	<b>100%</b>	32,7	301,5	bardzo energochłonne
212			mieszk. i pracownik. - stolarka	1 690,0	343,00	<b>26,19</b>			<b>100%</b>	15,5	152,7	mało energochłonne
213			mieszk. i pracownik. - stolarka	198,0	30,80	<b>12,00</b>			<b>100%</b>	60,6	779,4	bardzo energochłonne
	<b>Razem</b>			<b>105 345,2</b>	<b>14 983,8</b>	<b>1 334,5</b>	<b>0,0</b>	<b>48,4</b>				
<b>PGE Obrót S.A.</b>												
214	Świętojańska 12	murow. 1971	PGE Obrót S.A. - styropian	10 313,0	2 244,00	767,37	314,46	184,86	100%	74,4	684,1	bardzo energochłonne
215	Świętojańska 12A	murow. 1961	PGE Obrót S.A. - styropian	10 382,0	2 057,30							
216	Lipowa 17	murow. 1961	PGE Obrót S.A. - styropian	5 853,0	2 023,00	261,57	58,15	58,15		44,7	258,7	bardzo energochłonne
217	Lipowa 17/1		PGE Obrót S.A. - styropian	5 853,0	2 023,00							
	<b>Razem</b>			<b>32 401,0</b>	<b>8 347,3</b>	<b>1 028,9</b>	<b>372,6</b>	<b>243,0</b>				
<b>Polska Spółka Gazownictwa Sp. z o.o. Oddział w Warszawie, Zakład w Białymstoku (Mazowiecka Spółka Gazownicza Sp. z o.o.)</b>												
218	<b>Gen. Sosabowskiego 24</b>	tradyc. 1962	admin. „A"	5 690,2	1 136,70	<b>70,00</b>	elektr.	elektr.	100%	12,3	123,2	mało energochłonne
219		uprzem.1962/2006	admin. „A1" -ściany, fund.	6 810,7	1 302,10	91,14	21,80	11,99	100%	13,4	140,0	mało energochłonne
220		uprzem.1962/1995	admin. „A2" -ściany, fund.	3 597,8	942,50	66,00	4,00	2,50	60%	18,3	140,1	średnio energochłonne
221		tradyc. 1962	admin. „T" -ściany, fund.	449,6	76,70	12,37	1,50	0,90	0%	27,5	322,6	bardzo energochłonne
222		tradyc.1962	admin. „P" -ściany, fund.	2 485,2	571,30	39,99	5,80	3,48	50%	16,1	140,0	mało energochłonne
223		tradyc. 1967/2011	admin. „Z" -ściany, fund.	3 920,1	627,00	43,89	3,50	2,05	50%	11,2	140,0	mało energochłonne
224		tradyc. 1962	garaż. socjal. - ściany, fund.	1 113,8	226,40	10,00	7,00	5,00	50%	9,0	88,4	mało energochłonne
225		tradyc. 1997	myjnia T2 - ściany, fund.	502,1	61,30	15,00	0,00			29,9	489,5	bardzo energochłonne
226		tradyc. 1975	garaż. T4	1 497,9	305,10	25,00	0,00			16,7	163,9	mało energochłonne
227		tradyc.1963	warsztatowy	1 542,9	362,80	35,00	1,50	0,83		22,7	193,0	średnio energochłonne
228		tradyc. 1962/2008	war.-soc.„D"-ściany, fund.	1 791,6	559,90	50,00	30,00	21,00	50%	27,9	178,6	bardzo energochłonne
	<b>Razem</b>			<b>29 401,9</b>	<b>6 171,8</b>	<b>458,4</b>	<b>75,1</b>	<b>47,8</b>				

MPEC Sp. z o.o.													
229	Warszawska 25	żelbet. 1910/2005	biurowy - ściany	1 395,0	316,90				100%				
230	Warszawska 27	cegła cer. 1853	seg. „A” (biurowy)	3 798,1	578,40	286,10	80,00	32,00	100%	28,0	339,7	bardzo energochłonne	
231		cegła cer. 1853	seg. „B” (biurowy)- <b>stolarka okienna</b>	1 577,9	214,70				100%				
232		cegła cer. 1853	seg. „C” (biurowy)	3 445,0	574,90				100%				
233	Warszawska 29	cegła cer.	bud. Pogotowia Ciepłowniczego	141,0	64,00	174,50	14,40	14,40	100%	1237,6	5454,4	bardzo energochłonne	
234	Grochowa 2A	cegła 1958		3 600,0	952,80	145,14	14,54	14,54	100%	40,3	304,7	bardzo energochłonne	
235	Starosielce 2/1	murow. 1996	Magazyn 1	1 081,0	216,00	54,05				50,0	500,6	bardzo energochłonne	
236		murow. 1996- <b>rozbud. 2016</b>	Magazyn 2	<b>5 142,8</b>	<b>949,76</b>	<b>98,95</b>				19,2	208,4	średnio energochłonne	
237		silik.,siporeks 1995	admin.- socjalny	1 388,8	467,50	40,12	105,54	30,04	50%	28,9	171,7	bardzo energochłonne	
238		stal, blacha 2002	magazynowo - socjalny	484,4	153,70	30,74	51,94	14,78	10%	63,5	400,1	bardzo energochłonne	
239		stal., szkielec. 1987	dostawny	5 908,00	863,00	112,20			10%	19,0	260,1	średnio energochłonne	
240		stal., szkielec. 1987	bud. Główny „A”	23 398,0	3 656,70	83,61	96,20	27,50	100%	3,6	45,7	mało energochłonne	
241		stal., szkielec. 1998	bud. IOS	2 545,0	598,50	77,81				30,6	260,1	bardzo energochłonne	
242	Tuwima 8	cegła 1963		932,0	187,90	11,40	5,70	5,70	100%	12,2	121,4	mało energochłonne	
243	Wojsk Ochr. Pogran. 41	murow., sipor. 1984	termomodernizacja, okna	3 132,0	631,90	58,62	7,44	7,44	50%	18,7	185,6	średnio energochłonne	
244	Radziwińska 28	prefabr./trad. 1981		1 035,9	207,4	15,72	6,61	2,87		15,2	151,6	mało energochłonne	
245	Stołeczna 14D	tradyc. 1964		1 296,0	218,3	9,15	4,30	4,30	100%	7,1	83,8	mało energochłonne	
246	Stroma 3/1	prefabr. 1981		1 070,0	184,80	9,65	6,28	6,28	100%	9,0	104,5	mało energochłonne	
247	Upalna 48A	tradyc. 1981		942,0	179,50	9,00	1,50	1,50	100%	9,6	100,3	mało energochłonne	
248	Żabia 3	tradyc. 1963		931,8	208,00	12,21	6,16	6,16	100%	13,1	117,4	mało energochłonne	
249	Armii Krajowej 6	tradyc. 1990		294,1	84,70	1,73	0,00	0,00	0%	5,9	40,9	mało energochłonne	
250	Augustowska 6	tradyc. 1947		8 343,0	1 515,00	107,80	129,40	39,70	100%	12,9	142,3	mało energochłonne	
251	Cieszyńska 7	tradyc. 1975		1 339,0	813,00	11,24	4,89	4,89	50%	8,4	27,7	mało energochłonne	
252	Dziesięciny 43	tradyc. 1979		3 320,0	637,40	7,50	2,10	2,10	0%	2,3	23,5	mało energochłonne	
253	Lniana 25/1	prefabr. 1998		460,7	106,90	11,50	2,00	2,00	50%	25,0	215,2	średnio energochłonne	
254	Rzemieślnicza 40	prefabr./trad. 1991		1 758,9	278,70	0,00	0,00	0,00	50%	0,0	0,0	mało energochłonne	
255	Duboisa 20/1	tradyc. 1988		450,0	150,50	5,35	0,00	0,00	50%	11,9	71,1	mało energochłonne	
256	Ukośna 10B/2	prefabr./trad. 1983		352,6	103,0	4,00	0,00	0,00	50%	11,3	77,7	mało energochłonne	
257	Wierzbowa 25A	tradyc. 1963		931,8	256,8	11,54	5,58	5,58	50%	12,4	89,9	mało energochłonne	
258	Kraszewskiego 25A	tradyc. 1966		931,0	215,8	9,07	4,36	4,36	50%	9,7	84,1	mało energochłonne	
259	Dziesięciny 5	tradyc. 1977		3 686,0	547,0	38,00	5,00	5,00	50%	10,3	139,0	mało energochłonne	
	<b>Razem</b>			<b>85 111,8</b>	<b>16 133,5</b>	<b>1 436,7</b>	<b>553,9</b>	<b>231,1</b>					
PKP Energetyka S.A.													
260	Hetmańska 109	tradyc. 1988	warszt.-admin. - <b>ściany</b>	3 795,0	713,5	83,06		1,00	100%	21,9	232,9	średnio energochłonne	
261	Hetmańska 103	tradyc. 1988	admin. - dociepl. cz. rozbud.	3 800,0	927,7	36,17			100%	9,5	78,0	mało energochłonne	
262	Hetmańska 103	tradyc. 1990	portiernia	32,0	11,8				100%				
263	Hetmańska 105	tradyc. 1988	warszt.-admin. - <b>ściany</b>	3 445,0	654,0	94,23	110,49	19,02	100%	27,4	288,2	bardzo energochłonne	
264	Hetmańska 107	tradyc. 1988	mieszkalny - szczyty bud.	1 405,0	240,0	23,24			100%	16,5	193,7	mało energochłonne	
	<b>Razem</b>			<b>12 477,0</b>	<b>2 547,0</b>	<b>236,7</b>	<b>110,5</b>	<b>20,0</b>					
Elektrociepłownia Białystok S.A.													
265	Gen. Wł. Andersa 15	żelbet. 1967	hydrofornia	607,4	81,8	18,80			0%	31,0	459,8	bardzo energochłonne	
266		żelbet. 1973	stacja o. osmozy - dach	2 314,0	385,5	92,50			0%	40,0	480,0	bardzo energochłonne	
267		żebet. 1993	stacja o. osmozy - szczyty	13 170,0	1 069,3	520,00	10,00		50%	39,5	972,8	bardzo energochłonne	
268		żelbet. 1993	zagęszcz. szl. - dach	1 714,0	271,3	60,00			0%	35,0	442,4	bardzo energochłonne	
269		żelbet. 1993	magaz. soli	356,3	30,9								
270		murow. 1993	przyg. m. wapiennego	1 484,0	112,5	30,00			0%	20,2	533,5	średnio energochłonne	
271		żelbet. 1978	SUW 1 - demineraliz.	5 340,0	511,0	213,60			0%	40,0	836,2	bardzo energochłonne	
272		żelbet. 1982	pompownia - dach, ściany	787,3	70,8	16,20			0%	20,6	457,7	średnio energochłonne	
273		żelbet. 1978	blok I - dach	99 299,0	8 181,8	288,00			0%	2,9	70,4	mało energochłonne	
274		żelbet. 1973	kotły wodne - dach	55 418,6	4 391,8	114,00			0%	2,1	51,9	mało energochłonne	

275		żelbet., mur.1979	b. gospod. olej. - ściany	3 371,0	326,6	91,20			0%	27,1	558,6	bardzo energochłonne
276		żelbet., sipor.1981	b. bloku II - dach	75 338,8	721,4	<b>226,00</b>			<b>0%</b>	3,0	626,7	mało energochłonne
277		żelbet., blacha 1991	Blok III i TZ4 - dach	81 502,0	2 099,4	<b>483,00</b>			<b>0%</b>	5,9	460,2	mało energochłonne
278		beton, cegła 1977	rozdzielnia 15 kV - dach, <b>ściany</b>	1 812,8	357,7					0,0	0,0	mało energochłonne
279		żelbet., mur.1974	rozdziel. elektr. 4 kV - <b>ściany</b>	216,5	161,4				<b>0%</b>			
280		żelbet., mur.1992	warsztat elektr. Nr 1 - ściany	767,0	201,0	152,00			0%	198,2	1512,8	bardzo energochłonne
281		żelbet. 1974	warszt. el. Nr 1WA - ściany	1 702,0	380,8	35,00			100%	20,6	183,9	średnio energochłonne
282		żelbet. 1978	przepomp. wody chłodz.	967,6	119,3	25,00			0%	25,8	419,2	średnio energochłonne
283		żelbet., cegła 1982	stacja transformat.	1 752,0	197,8				<b>elektr.</b>			
284		żelbet., mur. 2003	bud. wielofunk.	1 200,0	196,6							
285		cegła 1970	bud. „B” warszt. mech. Nr 2	7 527,0	804,8	430,00	11,50		100%	57,1	1068,8	bardzo energochłonne
286		żelbet., cegła 1979	bud. „B” warszt. mech. Nr 1	8 584,7	1 322,6				0%			
287		żelb., prefabr.1995	bud. „D” - ściany, dach	8 293,0	1 998,0	170,20	<b>152,64</b>		100%	20,5	170,4	średnio energochłonne
288		żelb., prefabr.1973	warsztat elektr. Nr 2 - dach	806,0	170,6				<b>elektr.</b>			
289		cegła 1973	separatorynia	1 633,0	226,4	110,48			0%	67,7	976,2	bardzo energochłonne
290		cegła 1973	bud. Przesypowy	541,0	41,7	93,04			0%	172,0	4463,4	bardzo energochłonne
291		żelbet 1991	bud. Nawęglania	2 898,0	720,0	671,55			0%	231,7	1865,8	bardzo energochłonne
292		cegła 1993	uśl.- warsz.Nr 2 -dach,ściany	1 118,0	186,3	30,00			0%	26,8	322,1	bardzo energochłonne
293		żelbet., mur. 1975	pompownia	256,5	55,4	15,00			0%	58,5	541,6	bardzo energochłonne
294		żelbet.,blacha 1991	pompownia	2 166,0	158,0	44,89			0%	20,7	568,4	średnio energochłonne
295		monol.,blacha 1991	pompownia	2 424,0	263,6	70,00	<b>2,50</b>		0%	28,9	531,2	bardzo energochłonne
296		cegła 1993	bud. „G” - dach, ściany	839,0	298,0	63,10			0%	75,2	423,6	bardzo energochłonne
297		żelbet., mur. 1995	sprężarkownia-śc. szczyt.	490,0	102,0				0%			
298		żelbet., cegła 1968	portiernia nr 1 i garaże	2 109,0	456,0	88,00	31,00		100%	41,7	386,1	bardzo energochłonne
299		gazob., cegła 1996	bud. Mistrzówki	349,7	84,5				0%			
300		żelbet., cegła 1997	portiernia Nr 2 -ściany, dach	165,1	55,0	6,60			100%	40,0	240,1	bardzo energochłonne
301		bl.wap. piask. 2001	portiernia Nr 3 -ściany, dach	123,0	26,9				<b>elektr.</b>			
302		żelbet., mur. 2008	labor.i portier. -ściany, dach	860,5	158,9	44,61			100%	51,8	561,6	bardzo energochłonne
303		cegła 1971	wiata	679,0	190,0	23,20			<b>elektr.</b>	34,2	244,3	bardzo energochłonne
304		murow. 1969	„B”uślug. warsztat. Nr 3	2 964,0	737,8	40,00	<b>3,20</b>		0%	13,5	108,5	mało energochłonne
305		żelbet. gazob.1996	socjal. biur.	123,8	27,7				100%			
306		żelbet,cegła 1979	adm.-soc. A2 - ściany, dach	9 581,0	1 727,4	173,94			<b>100%</b>	18,2	201,4	średnio energochłonne
307		żelbet,cegła 1988	adm.-soc. A3- ściany, dach	5 808,0	<b>871,0</b>	214,00	237,43		100%	36,8	491,5	bardzo energochłonne
308		gazob., cegła 1991	adm.-soc. C- ściany	1 109,0	396,0	62,00			100%	55,9	313,2	bardzo energochłonne
309		1974	adm.-soc. A1- ściany, dach	5 204,0	1 492,6	88,17			100%	16,9	118,2	mało energochłonne
310		cegła 1976	bud. zajezdni lokom. spalin.	625,0	140,7	160,00	31,00		0	256,0	2274,9	bardzo energochłonne
311		tradyc. 1975	garaże na spychacze	2 416,0	324,0	85,00	57,00		0%	35,2	524,8	bardzo energochłonne
312		cegła 1987	bud. Motowozowni	3 677,0	339,8	160,00	31,00		0%	43,5	941,9	bardzo energochłonne
313		stal, blacha 1991	bud. Wywrotnicy	9 184,0	353,4	86,17			0%	9,4	487,8	mało energochłonne
314		żelbet. 2011	bud. Pompowni UAC	764,4	133,9				<b>elektr.</b>			
315		żelbet. 1997	biom. rolniczej - dach	9 536,0	969,0	<b>175,00</b>	<b>8,40</b>		<b>100%</b>			
316	I Armii W. Polskiego 14	słup. rygl. 1973	magazyn ogól. - dach, ściany	3 971,0	1 032,0	210,00			<b>100%</b>	52,9	407,1	bardzo energochłonne
317		gazob., cegła 1997	biur.-socjal. - ściany, dach	1 372,0	479,6	175,00	8,40		100%	127,6	729,9	bardzo energochłonne
	<b>Razem</b>			<b>447 318,0</b>	<b>36 212,3</b>	<b>5 855,3</b>	<b>584,1</b>	<b>0,0</b>				
<b>KPKM Sp. z o.o.</b>												
318		<b>gazobeton 2007</b>	bud. stacji paliw	<b>722,8</b>	<b>151,8</b>	<b>12,93</b>	10,00		100%	17,9	170,4	mało energochłonne
319		<b>cegła/plyty kan. 1989</b>	dyspozytornia	<b>1 184,0</b>	<b>244,0</b>	<b>47,90</b>	<b>3,50</b>		100%	40,5	392,7	bardzo energochłonne
320		<b>mieszana 1997</b>	stacja obsługi, biuro - <b>dach, okna, ściany</b>	<b>65 616,0</b>	<b>8 649,0</b>	<b>450,00</b>	<b>79,50</b>	<b>15</b>	<b>90%</b>	6,9	104,1	mało energochłonne
321	Składowa 11	<b>murow. 1977</b>	<b>warsztat głównego mechan.</b>	<b>2 752,0</b>	<b>490,0</b>	<b>42,0</b>	<b>4,5</b>	<b>0,8</b>	<b>100%</b>	15,3	171,5	mało energochłonne
322		<b>prefabr. murow. 1982</b>	<b>bud. pomocniczy</b>	<b>4 813,0</b>	<b>868,5</b>	<b>55,0</b>	<b>5,5</b>	<b>1,1</b>	<b>100%</b>	11,4	126,7	mało energochłonne
323		<b>żelbet. stal 2007</b>	<b>myjnia samochodowa</b>	<b>394,0</b>	<b>104,0</b>	<b>11,0</b>	<b>67,0</b>			27,9	211,6	bardzo energochłonne

	<b>Razem</b>			<b>75 481,8</b>	<b>10 507,3</b>	<b>618,8</b>	<b>170,0</b>	<b>16,9</b>				
<b>PKS</b>												
324	B.M. Casino 8	1986	PKS (bud. Dworca)	36 752,0	6 639,4	661,00			1%	18,0	199,2	mało energochłonne
325	B.M. Casino 10	1986	PKS	7 417,0	1 609,0	302,00			80%	40,7	375,5	bardzo energochłonne
326	Fabryczna 1	1951	PKS (stacja obsługi)	24 837,0	3 830,7	795,00			2%	32,0	415,2	bardzo energochłonne
327		1951/1986	PKS (bud. administracyjny)	8 092,0	2 428,0	189,00			20%	23,4	155,7	średnio energochłonne
	<b>Razem</b>			<b>77 098,0</b>	<b>14 507,1</b>	<b>1 947,0</b>	<b>0,0</b>	<b>0,0</b>				
<b>Komunalne Przedsiębiorstwo Komunikacyjne</b>												
328	Składowa 7	murow.	biur. - soc. - wełna, blacha	5 285,0	704,4	940,00	150,00			31,5	348,2	bardzo energochłonne
329		murow.	Hala Napraw I - wełna	10 160,0	1 386,0							
330		murow.	Hala Napraw II - styrop.	7 610,0	1 525,7							
331		murow.	stacja paliw - styrop.	280,0	80,0							
332		murow.	bud. pomocniczy - styrop.	1 384,0	240,3							
333		murow.	biurowy II - wełna, blacha	5 092,0	1 464,0							
	<b>Razem</b>			<b>29 811,0</b>	<b>5 400,4</b>	<b>940,0</b>	<b>150,0</b>	<b>0,0</b>				
<b>Pozostałe</b>												
334	Warsztatowa 1		Mostostal B-stok Sp. z o.o.			3 396,00	67,00	67,00				
335	Św. Rocha 16	1947	Instytut Energ. - elew., okna, drzwi	5 147,0	1 125,0	90,00	20,00	15,00	50%	17,5	160,0	mało energochłonne
336	Jurowiecka 49A	cegła	Komunalny Zakład Komunikacyjny	27 478,6	4 833,0	880,68	20,90		30%	32,0	364,5	bardzo energochłonne
337	<b>Popieluszki 124</b>	<b>1982</b>	<b>Warszawskie P. Robót Telek.S.A. Reg. Dyrekcja</b>	<b>660,0</b>	<b>300,0</b>	<b>44,00</b>			<b>0</b>	66,7	293,4	bardzo energochłonne
338	<b>Kombatantów 2</b>	<b>1975</b>	<b>Białostockie Przeds. Instalacji Elektr. - docieplenie, okna</b>	<b>16 938,0</b>	<b>2 266,0</b>	<b>190,00</b>			<b>100%</b>	11,2	167,7	mało energochłonne
	<b>Razem</b>			<b>50 223,6</b>	<b>8 524,0</b>	<b>4 600,7</b>	<b>107,9</b>	<b>82,0</b>				
	<b>OGÓLEM</b>			<b>3 844 644,3</b>	<b>670 846,1</b>	<b>51 118,6</b>	<b>6 528,6</b>	<b>2 771,2</b>				

**UWAGA: Pismem pogrubionym i pochyłym zaznaczono dane, które po roku 2012 uległy zmianie i zostały skorygowane przez właścicieli budynków.**

### BUDYNKI PRZEMYSŁOWE - nowe obiekty

Lp.	Adres	Techn. i rok wykon.	Właściciel budynku i opis docieplenia	Kubat.	Pow.	Zap. na moc dla c.o.	Zap. na moc dla c.w.u. max.	Zap. na moc dla c.w.u. śr.	Zaw. termost.	Wsp. qv	Wsp. E	Ocena energochłonności budynku
				[m <sup>3</sup> ]	[m <sup>2</sup> ]	[kW]	[kW]	[kW]	[%]	[W/m <sup>3</sup> ]	[kWh/rok m <sup>2</sup> ]	
1	2	3	4	5	6	7	8	9	10	11	12	13
<b>MPEC Sp. z o.o.</b>												
1	Starosielce 2/1	murowany - 2014	biurowo - socjalny	1 484,2	225,1	15,00	30,00	30	100%	10,1	133,3	mało energochłonne
<b>Wodociągi Białostockie Sp. z o.o.</b>												
2	Młynowa 52/1		biurowy	4 713,0	1 105,0	441,26	28,00	18,70	100%	93,6	798,8	bardzo energochłonne
3	Produkcyjna 102	żelbet. - stal. 2014	Oczyszcz. Ścieków - separator piasku	5 165,0	601,3	76,50			og. elektr.	14,8	254,5	mało energochłonne
4	Produkcyjna 103	żelbet. - stal. 2013	Oczyszcz. Ścieków - zlewnia nieczyst.	62,0	28,0	2,00			og. elektr.	32,3	142,9	bardzo energochłonne
	<b>Razem</b>			<b>9 940,0</b>	<b>1 734,3</b>	<b>519,8</b>	<b>28,0</b>	<b>18,7</b>				
<b>Elektrociepłownia Białystok S.A.</b>												
5	Wł. Andersa 15	tradyc. 2012	bud. rozdz. - dach, ściany	733,5	112,4	5,00			og. elektr.	6,8	89,0	mało energochłonne
6	Wł. Andersa 15	żelbet. 2012	bud. próbopobierni	260,6	27,5	12,00			0	46,1	872,9	bardzo energochłonne
7	Wł. Andersa 15	murowany 2012	bud. rozdzielni - dach, ściany	462,9	78,9	5,00			og. elektr.	10,8	126,9	mało energochłonne
8	Wł. Andersa 15	żelbet. 2012	bud. próbopobierni - ściany, strop	918,5	207,8	5,00			0	5,4	48,1	mało energochłonne
9	Wł. Andersa 15	żelbet. 2012	magazyn zrębki leśnej	28 655,8	1 582,7	5,00			0	0,2	6,3	mało energochłonne
10	Wł. Andersa 15	stal/żelbet. 2012	bud. poboru próbek	214,0		5,00				23,4		średnio energochłonne
11	Wł. Andersa 15	żelbet. 2015	bud. sterowni rozładunku	161,0	27,7	4,00			og. elektr.	24,8	288,9	średnio energochłonne



12	Wł. Andersa 15	stal/żelbet. 2015	bud. układu odzysku ciepła K6	744,3	110,0	11,00			og. elektr.	14,8	200,0	mało energochłonne
13	Wł. Andersa 15	stal/żelbet. 2012	bud. separacji zębki leśnej	2 723,0	161,0	96,00			og. elektr.	35,3	1 192,8	bardzo energochłonne
	<b>Razem</b>			<b>34 873,4</b>	<b>2 308,0</b>	<b>148,0</b>	<b>0,0</b>	<b>0,0</b>				
<b>PUHP LECH Sp. z o.o.</b>												
14	Andersa 40F	stal/żelbet. 2015	bud. procesowy	124 692,2	4 546,4	3,45	pogrz. el.			0,0	1,5	mało energochłonne
15		żelbet./płyta-gips. 2015	bud. techniczny	15 028,9	1 671,7	32,51	pogrz. el.			2,2	38,9	mało energochłonne
16		ścianowo-płytowa 2015	administr. - socjalny	2 828,3	816,4	31,43	100,00	2,34	100%	11,1	77,0	mało energochłonne
17		murowany 2015	portiernia	122,2	23,4		0,00	0	elektr.	0,0	0,0	mało energochłonne
	<b>Razem</b>			<b>142 671,5</b>	<b>7 057,9</b>	<b>67,4</b>	<b>100,0</b>	<b>2,3</b>				
<b>Pozostałe przedsiębiorstwa produkcyjne</b>												
18	Kuronia 4	2012	MASTERPRESS SA	125 845,0	15 130,4	1 824,8			100%	14,5	241,3	mało energochłonne
19	I Armii Woj. Polskiego 6/1	2012	REMEX Sp. z o.o.	7 576,0	651,2	109,9			100%	14,5	337,5	mało energochłonne
20	I Armii Woj. Polskiego 6/1	2015	REMEX Sp. z o.o. - zaplecze soc. - mag.	1 691,0	379,8	24,5			100%	14,5	129,1	mało energochłonne
21	Komunalna 4C	2012	Zakład obróbki skrawaniem - Chodakowski Dariusz	5 058,4	1 178,2	73,3			100%	14,5	124,5	mało energochłonne
22	Elewatorska 23/1	2013	PROMOTECH Sp. z o.o. - bud. produkcyjno - biurowy	11 922,3	1 304,4	172,9			100%	14,5	265,1	mało energochłonne
23	Andersa 38	2013/2014	BIAZET SA - bud. produkcyjno - mag.	141 811,0	18 307,8	947,0			100%	6,7	103,5	mało energochłonne
24	Myśliwska 13	2014	BISON CHUCKS SA - hala produkcyjno - magazynowa	90 189,2	14 250,4	1 317,0	550,0	125,0	100%	14,6	184,9	mało energochłonne
25	Myśliwska 11	2014	Odlownia Białystok SA - hala produkcyjna	104 270,3	10 057,5	1 545,0	290,0	70,0	100%	14,8	307,3	mało energochłonne
26	Myśliwska 18	2014	BIANOR Sp. z o.o. - bud. produkcyjno - mag.	57 979,0	4 164,2	840,7			100%	14,5	403,9	mało energochłonne
27	Karpińskiego 11	2014	Hartownia Białystok SA - hala produkcyjna	74 469,1	9 341,2	1 105,0	250,0	200,0	100%	14,8	236,6	mało energochłonne
28	Produkcyjna	2015	Zakład Przetwórstwa Mięsnego JBB - import	5 615,2	850,3	81,4			100%	14,5	191,6	mało energochłonne
29	Karpińskiego 5	2016	KAN Sp. z o.o. - bud. prod. - mag.	105 788,0	7 637,4	1 029,30	178,00	72	100%	9,7	269,6	mało energochłonne
	<b>Razem</b>			<b>732 214,5</b>	<b>83 252,8</b>	<b>9 070,8</b>	<b>1 268,0</b>	<b>467,0</b>				
			<b>OGÓŁEM</b>	<b>921 183,6</b>	<b>94 578,1</b>	<b>9 820,9</b>	<b>1 426,0</b>	<b>518,0</b>				
			<b>CAŁOŚĆ w 2016 r.</b>	<b>4 765 827,9</b>	<b>765 424,2</b>	<b>60 939,5</b>	<b>7 954,6</b>	<b>3 289,2</b>				

# **ZAŁĄCZNIK NR 2**

## **CHARAKTERYSTYKA NOWEGO BUDOWNICTWA JEDNORODZINNEGO, KTÓRE POWSTAŁO W LATACH 2012 – 2016**

**(na podstawie pozwoleń na użytkowanie budynków, które  
zostały udostępnione przez Departament Architektury  
Urzędu Miasta)**

Lp.	Adres budynku	Kubatura [m <sup>3</sup> ]	Pow. użytkowa [m <sup>2</sup> ]	Zapotrzebowanie na moc cieplną [kW]			Zużycie energii cieplnej [GJ/rok]		
				dla c.o.	dla c.w.u.	Razem	dla c.o.	dla c.w.u.	Razem
1	2	3	4	5	6	7	8	9	10
<b>Budynki oddane do użytkowania w 2012 roku</b>									
1	ul. Kawaleryjska 22	745,0	120,50	13,8	1,9	15,6	116,1	35,2	151,4
2	ul. Dojlidy Górne (dz. geod. 199/31)	766,0	184,06	14,2	1,9	16,1	119,4	36,2	155,6
3	ul. Bajeczna 21A	554,0	103,34	10,2	1,4	11,6	86,3	26,2	112,6
4	ul. Sobolewskiej 4A	438,0	125,80	8,1	1,1	9,2	68,3	20,7	89,0
5	ul. Dojnowska (dz. geod. 1297/2 i 1297/4)	1 047,0	266,90	19,4	2,6	22,0	163,2	49,5	212,7
6	ul. Jagiellońska 57A	1 152,0	276,00	21,3	2,9	24,2	179,5	54,5	234,0
7	ul. Jagiellońska 57B	1 128,0	268,60	20,9	2,8	23,7	175,8	53,4	229,2
8	ul. Jagiellońska 57C	1 128,0	268,60	20,9	2,8	23,7	175,8	53,4	229,2
9	ul. Jagiellońska 57D	1 128,0	268,60	20,9	2,8	23,7	175,8	53,4	229,2
10	ul. Jagiellońska 57E	1 128,0	268,60	20,9	2,8	23,7	175,8	53,4	229,2
11	ul. Jagiellońska 57F	1 128,0	268,60	20,9	2,8	23,7	175,8	53,4	229,2
12	ul. Jagiellońska 57G	1 148,0	282,50	21,2	2,9	24,1	178,9	54,3	233,2
13	ul. Puchalskiego 11	539,3	120,11	10,0	1,3	11,3	84,1	25,5	109,6
14	ul. Boruty 35	596,4	176,90	11,0	1,5	12,5	93,0	28,2	121,2
15	ul. Wańkowicza 37	1 140,6	257,23	21,1	2,9	24,0	177,8	54,0	231,7
16	ul. Niemeńska 130	1 037,4	221,46	19,2	2,6	21,8	161,7	49,1	210,8
17	ul. Puchalskiego (dz. geod. 192/136)	539,3	120,11	10,0	1,3	11,3	84,1	25,5	109,6
18	ul. E, Sawickiej 11	463,9	203,57	8,6	1,2	9,7	72,3	21,9	94,2
19	ul. Czarnej Hańczy 57	1 117,5	325,50	20,7	2,8	23,5	174,2	52,9	227,0
20	ul. Nadbużańska 55	884,8	93,41	16,4	2,2	18,6	137,9	41,9	179,8
<b>Razem</b>		<b>17 809,2</b>	<b>4 220,4</b>	<b>329,5</b>	<b>44,5</b>	<b>374,0</b>	<b>2 775,7</b>	<b>842,4</b>	<b>3 618,2</b>
<b>Budynki oddane do użytkowania w 2013 roku</b>									
1	ul. Wielkopolska 8	756,0	214,90	14,0	1,9	15,9	117,8	35,8	153,6
2	ul. Chelomońskiego (dz. geod. 841/3)	1 284,0	270,31	23,8	3,2	27,0	200,1	60,7	260,9
3	ul. Puchalskiego (dz. geod. 192/133)	539,3	120,11	10,0	1,3	11,3	84,1	25,5	109,6
4	ul. Puchalskiego (dz. geod. 192/130)	581,1	131,34	10,8	1,5	12,2	90,6	27,5	118,1
5	ul. Boruty 25B	3 388,0	726,68	62,7	8,5	71,1	528,1	160,3	688,3
6	ul. Ostróżki (dz. geod. 306/43)	1 062,4	225,00	19,7	2,7	22,3	165,6	50,3	215,8
7	ul. Stoczni Gdańskiej (dz. geod. 294/13)	1 180,8	139,90	21,8	3,0	24,8	184,0	55,9	239,9
8	ul. Wodna (dz. geod. 269/14)	727,0	165,70	13,4	1,8	15,3	113,3	34,4	147,7

9	ul. Wodna (dz. geod. 269/15)	650,4	140,20	12,0	1,6	13,7	101,4	30,8	132,1
10	ul. Wodna (dz. geod. 269/16)	650,4	140,20	12,0	1,6	13,7	101,4	30,8	132,1
11	ul. Wodna (dz. geod. 269/17)	727,0	164,30	13,4	1,8	15,3	113,3	34,4	147,7
12	ul. Reja (dz. geod. 1947/2)	775,0	181,76	14,3	1,9	16,3	120,8	36,7	157,5
13	ul. Puchalskiego 144/1 (EKO-SYSTEM)	149,1	56,25	4,7	0,84	5,5	39,6	15,9	55,5
14	ul. Puchalskiego 144/2 (EKO-SYSTEM)	123,2	46,49	3,8	0,84	4,6	32,0	15,9	47,9
<b>Razem</b>		<b>12 593,7</b>	<b>2 723,1</b>	<b>236,4</b>	<b>32,5</b>	<b>268,9</b>	<b>1 992,0</b>	<b>614,6</b>	<b>2 606,7</b>
<b>Budynki oddane do użytkowania w 2014 roku</b>									
1	ul. Sokola 31	1 525,2	304,80	28,2	3,8	32,0	237,7	72,1	309,9
2	ul. Wiślana 32	1 495,0	198,98	27,7	3,7	31,4	233,0	70,7	303,7
3	ul. Zawady (dz. geod. 102/28)	865,1	210,00	16,0	2,2	18,2	134,8	40,9	175,8
4	ul. Jaracza 6	846,6	203,38	15,7	2,1	17,8	132,0	40,0	172,0
5	ul. Skrzetuskiego (dz. geod. 696/1)	1 303,0	361,29	24,1	3,3	27,4	203,1	61,6	264,7
6	ul. Rozmarynowa (dz. geod. 85/21)	1 559,0	320,50	28,8	3,9	32,7	243,0	73,7	316,7
7	ul. Puchalskiego 194/1 (EKO-SYSTEM)	149,1	56,25	4,2	0,84	5,0	35,4	15,9	51,3
8	ul. Puchalskiego 194/2 (EKO-SYSTEM)	123,2	46,49	3,6	0,84	4,4	30,3	15,9	46,2
<b>Razem</b>		<b>7 866,2</b>	<b>1 701,7</b>	<b>148,3</b>	<b>20,7</b>	<b>169,0</b>	<b>1 249,3</b>	<b>391,0</b>	<b>1 640,3</b>
<b>Budynki oddane do użytkowania w 2015 roku</b>									
1	ul. Zaścianańska (dz. geod. 623/5)	973,0	132,63	18,0	2,4	20,4	151,7	46,0	197,7
2	ul. Miętowa (dz. geod. 390/60)	834,1	196,40	15,4	2,1	17,5	130,0	39,5	169,5
3	ul. Grzybowskiego (dz. geod. 431/7, 431/8, 430/2, 430/3)	985,0	129,77	18,2	2,5	20,7	153,5	46,6	200,1
<b>Razem</b>		<b>2 792,1</b>	<b>458,8</b>	<b>51,7</b>	<b>7,0</b>	<b>58,6</b>	<b>435,2</b>	<b>132,1</b>	<b>567,3</b>
<b>Budynki oddane do użytkowania w 2016 roku (do końca czerwca)</b>									
1	ul. Ziołowa 6	961,0	354,58	17,8	2,4	20,2	149,8	45,5	195,2
2	ul. Cisowa 8	807,0	195,30	14,9	2,0	16,9	125,8	38,2	164,0
3	ul. Cisowa 8A	784,0	188,30	14,5	2,0	16,5	122,2	37,1	159,3
4	ul. Bałtycka (dz. geod. 497/14)	953,0	132,60	17,6	2,4	20,0	148,5	45,1	193,6
5	ul. Niemeńska 25	1 145,5	398,60	21,2	2,9	24,1	178,5	54,2	232,7
<b>Razem</b>		<b>4 650,5</b>	<b>1 269,4</b>	<b>86,0</b>	<b>11,6</b>	<b>97,7</b>	<b>724,8</b>	<b>220,0</b>	<b>944,8</b>
<b>OGÓLEM</b>		<b>45 711,7</b>	<b>10 373,4</b>	<b>851,9</b>	<b>116,3</b>	<b>968,2</b>	<b>7 177,0</b>	<b>2 200,2</b>	<b>9 377,2</b>

Obliczenia zapotrzebowania na moc cieplną wykonano dla jednostkowych wskaźników:

- na cele centralnego ogrzewania:  $q_{co} = 18,5 \text{ W/m}^3$

- na cele ciepłej wody użytkowej:  $q_{cwu} = 2,5 \text{ W/m}^3$

# **ZAŁĄCZNIK NR 3**

## **CHARAKTERYSTYKA ISTNIEJĄCYCH KOTŁOWNI - OBJĘTYCH ANKIETAMI**

## Charakterystyka kotłowni obiektów przemysłowych

Lp.	Adres kotłowni	Typ kotłów	Ilość kotłów [szt.]	Moc kotłowni [kW]	Obciążenie kotłowni [kW]	Rodzaj paliwa
1	2	3	4	5	6	7
1	<b>ENEA Wytwarzanie Sp. z o.o.</b> (Elektrociepłownia B-stok S.A.) ul. Gen. Andersa 3	OFB-105	<b>2</b>	<b>150400</b>	410530	biomasa
		OP-230	2	330000		miął węgl.
		WP-70 (wodny)	1	81500		
2	MPEC - Ciepłownia Zachód ul. Starosielce 2/1	WR 25-014S	3	105000	185000	miął węgl.
		WRm-40	1	40000		
		WRp-40-022	1	40000		
3	CEDC International Sp. z o.o. (rektyfikacja) ul. Elewatorska 20	Buderus SHD815WT	1	9613	9300	GZ 50
4	CEDC International Sp. z o.o. (rozlewnia oraz c.o. i c.w.u.) ul. Elewatorska 20	LOOS UL-S 3200	2	3902	3800	GZ 50
5	CEDC International Sp. z o.o. (magazyn wyrobów gotowych) ul. Elewatorska 20	Vaillant VKK	1	160	154	GZ 50
6	Zakłady Przemysłu Sklejek "Biaform" S.A. ul. Dojlidy Fabryczne 24	Polytechnik (para)	1	5250	6460	biomasa
		ES - 125 (para)	2	4640		
7	PPH "Silikaty-Białystok" ul. Wysockiego 164	E - 125/20 (para)	2	5800	5300	węgiel
8	"NIBE-BIAWAR" Sp. z o.o. Al. Jana Pawła II 57	Paromat-Simplex	2	2800	2800	GZ 50
9	PZZ S.A. (produkcja) ul. Elewatorska 14	LOOS U-HD (para)	1	1360	1360	GZ 50
10	PZZ S.A. (bud. mieszkalny) ul. Elewatorska 16	De Dietrich DTG 220	1	108	100	GZ 50
11	PZZ S.A. (bud. administracyjny) ul. Elewatorska 14	De Dietrich DTG 350	1	162	150	GZ 50
12	Fabryka Mebli "FORTE" SA ul. Gen. Andersa 5	Babcock WF 160	2	5800	5500	biomasa
13	PROVIMI POLSKA Sp. z o.o. ul. Elewatorska 14	Viessmann RN-HD	1	1310	1200	GZ 50
		Paromat-Triplex	1	170	160	
14	<b>HERBAPO L- LUBLIN SA</b> ul. Składowa 3	Paromat-Triplex	2	570	520	GZ 50
15	MISPOL S.A. (zakład nr 2) ul. Cisowa 3	ZUG	1	48	45	<b>GZ 50</b>
		Vitomax - 237	1	1890	1800	GZ 50
16	MISPOL S.A. (zakład nr 5) ul. Octowa 1	EO-125	1	3000	1100	<b>GZ 50</b>
		Jumey 3/61,1-125	1	3400	2850	GZ 50
17	MISPOL S.A. (biuro) ul. Octowa 1	Saunier Duval	1	34	30	GZ 50
18	"Fadom-Bud" Sp. z o.o. Al. Jana Pawła II 79	Ferroli (woda)	1	300	270	olej EL
		Ferroli HD (para)	2	400	480	
		Rumia RPW-1000	1	680	650	
19	"Promotech" Sp. z o.o. ul. Elewatorska 23/1	Viessmann	1	225	400	GZ 50
		Vaillant	1	190		
20	KURSOR Horodeńscy Sp. j. ul. Octowa 2B	Junkers KN 99-9D	2	198	198	GZ 50

21	<b>"Białostocka Wytwórnia Tkanin"</b> ("Energo - Tech") Sp. z o.o. ul. Przędzalniana 8	GWK HD 14,0U GWK HD 9,0U	1 1	9524 6120	9930	GZ 50
22	ALTRAD POLAND SA ul. Nowosielska 6	promienniki	7	161	150	prop.-but.
		palniki gazowe	4	600	580	GZ 50
		palnik gazowy	1	800	780	GZ 50
<b>Razem</b>			<b>57</b>	<b>816115</b>	<b>651597</b>	
<b>Charakterystyka kotłowni, które powstały po 2012 r.</b>						
1	PUHP LECH Sp. z o.o. ul. Andersa 40F (2015 r.)	Kocioł parowy	1	17500		odpady
2	INSTAL Białystok SA ul. Składowa 14 (2014 r.)	PS022	1	225	200	olej EL
<b>Razem</b>			<b>2</b>	<b>17725</b>	<b>200</b>	
<b>CAŁOŚĆ W 2016 R.</b>			<b>59</b>	<b>833840</b>	<b>651797</b>	

### Charakterystyka kotłowni urzędów i instytucji państwowych

Lp.	Adres kotłowni	Typ kotłów	Ilość kotłów [szt.]	Moc kotłowni [kW]	Obciążenie kotłowni [kW]	Rodzaj paliwa
1	2	3	4	5	6	7
1	Drugi Urząd Skarbowy ul. Plażowa 17	Buderus GE 515	1	350	262	GZ 50
2	Podlaska Fundacja Rozwoju Regionalnego ul. Spółdzielcza 8	De Dietrich	1	72	69	GZ 50
3	Okręgowa Izba Lekarska ul. Świętojańska 7	De Dietrich DTG 210	1	<b>70</b>	68	GZ 50
4	Wojewódzki Inspektorat Ochrony Środowiska ul. Ciołkowskiego 2/3	De Dietrich DTG 330	1	260	218	GZ 50
5	Podlaski Zarząd Dróg Wojewódzkich ul. Elewatorska 6	Buderus G 315	1	105	103	olej EL
6	Starostwo Powiatowe ul. Borsuczka 2	Vaillant GP-210	1	153	147	GZ 50
7	KPKM (dyspozytornia) ul. Składowa 11	Vitodens 300	1	46	27	GZ 50
8	KPKM (stacja paliw) ul. Składowa 11	Vitodens 300	1	24	15	GZ 50
9	Wojewódzki Ośrodek Ruchu Drogowego ul. Wiewiórcza 64	Lumo	1	150	144	GZ 50
10	Wojewódzki Urząd Ochrony Zabytków ul. Dojlidy Fabryczne 23	Vitocrossal 200	1	142	124	GZ 50
11	Podlaski Urząd Wojewódzki ul. Mickiewicza 3	Vitoplex 300	1	225	181	olej EL
12	Areszt Śledczy ul. Kopernika 21	Vitoplex 100LS	2	570	<b>285</b>	GZ 50
13	Generalna Dyrekcja Dróg Krajowych i Autostrad ul. Ciołkowskiego 90	Vaillant VKO	1	42	38	olej EL



14	PZU SA Al. Jana Pawła II 75	Buderus G 215	1	70	77	olej EL
15	Prokuratura Apelacyjna ul. Włókiennicza 32	Paromat - Simplex	1	105	97	olej EL
16	Delegatura ABW ul. Żurawia 69	Buderus G 315	1	200	165	GZ 50
17	Oddział IPN ul. Warsztatowa 1A	De Dietrich DTG 320	1	140	215	GZ 50
		De Detrich DTG 230	1	117		
		De Detrich City	1	24		
18	KPK Sp. z o.o. ul. Składowa 7	HM - 150	1	144	1050	GZ 50
		Radan RW-12	2	940		
19	<b>Polska Spółka Gazownictwa (Bud. A1) ul. Sosabowskiego 24</b>	Vaillant VK	1	105	103	GZ 50
20	<b>Polska Spółka Gazownictwa (Bud. A2) ul. Sosabowskiego 24</b>	Kadam	1	70	66	GZ 50
21	<b>Polska Spółka Gazownictwa (Bud. A) ul. Sosabowskiego 24</b>	Mozg BS	1	80	80	GZ 50
22	<b>Polska Spółka Gazownictwa (Bud. D) ul. Sosabowskiego 24</b>	Wolf NG-3E	1	90	78	GZ 50
		Torus Ekomat	1	42		
23	<b>Polska Spółka Gazownictwa (Bud. P) ul. Sosabowskiego 24</b>	De Dietrich DTG 54N	1	54	43	GZ 50
24	<b>Polska Spółka Gazownictwa (Bud. S1) ul. Sosabowskiego 24</b>	Kadam	1	50	36	GZ 50
25	<b>Polska Spółka Gazownictwa (Bud. T1) ul. Sosabowskiego 24</b>	Nike Star 24SE	1	23	15	GZ 50
26	<b>Polska Spółka Gazownictwa (Bud. T2) ul. Sosabowskiego 24</b>	Vaillant VUW	1	20	15	GZ 50
27	<b>Polska Spółka Gazownictwa (Bud. T4) ul. Sosabowskiego 24</b>	Wolf FNG 34	1	34	25	GZ 50
28	<b>Polska Spółka Gazownictwa (Bud. T) ul. Sosabowskiego 24</b>	Mora Standard	1	16	13	GZ 50
29	<b>Polska Spółka Gazownictwa (Bud. Z) ul. Sosabowskiego 24</b>	Torus Ekomat	1	50	46	GZ 50
30	Wodociągi Białostockie ul. Młynowa 52/1	<b>Zastąpiono węzłem cieplnym</b>				
31	<b>Wodociągi Białostockie (SUW) ul. Wysockiego 160</b>	<b>Paromat - Triplex (rez.)</b>	<b>1</b>	<b>1400</b>	<b>1274</b>	<b>olej EL</b>
		<b>Paromat - Triplex</b>	<b>1</b>	<b>1400</b>		<b>GZ 50</b>
32	Wodociągi Białostockie (SUW) ul. 100-lecia P. P. 77	Vitocal 300G PRO	1	150	249	olej EL
		Paromat - Triplex	2	260		
33	Oczyszczalnia ścieków ul. Produkcyjna 102	TPC 3000B	1	3488	4402	GZ 50 biogaz
		Vitoplex 300	2	2800		
		Jenbacher JMS312	2	1132		
		HE-SEC-480/510	1	510		

34	Zakład Karny ul. Hetmańska 89	DTG 320-11	2	360	380	GZ 50
35	PKP S.A. ul. Zwycięstwa 3a	GT 409	1	300	280	olej EL
	<b>Razem</b>		<b>49</b>	<b>14983</b>	<b>10390</b>	
<b>Charakterystyka kotłowni, które powstały po 2012 r.</b>						
	<b>Nie było ankiet</b>					
	<b>CAŁOŚĆ w 2016 r.</b>		<b>49</b>	<b>14983</b>	<b>10390</b>	

### Charakterystyka kotłowni obiektów służby zdrowia i opieki społecznej

Lp.	Adres kotłowni	Typ kotłów	Ilość kotłów [szt.]	Moc kotłowni [kW]	Obciążenie kotłowni [kW]	Rodzaj paliwa
1	2	3	4	5	6	7
1	Wojewodzki Szpital Specjalistyczny im. K. Dłuskiego ul. Żurawia 14	Vitomax 200HS Vitomax 200HS	1 2	980 2620	2948	GZ 50
2	ZOZ WSWiA ul. Fabryczna 27	Turbomat RN-HD	2	3140	3463	olej EL
3	Wspólnota Lekmed ul. Ogrodowa 19	Schafer DGxE 90	1	91	90	GZ 50
4	Napromedica + NZOZ Virtus ul. Antonik Fabryczny 10	Eco TEC	1	47	32	GZ 50
5	NZOZ Osteo - Medic s.c. ul. Wiejska 81	brak danych	1	100	92	GZ 50
6	NZOZ Przychodnia Położniczo - Ginekologiczna ul. NMP Królowej Rodzin 21	<b>MCR 8</b>	1	<b>24</b>	24	GZ 50
7	NZOZ Visus ul. Św. Rocha 12A	Vaillant	1	60	55	GZ 50
8	Prywatna Klinika Położniczo - Ginekologiczna ul. Parkowa 6	brak danych	1	45	45	GZ 50
9	Centrum Medyczne Dojlidy ul. Niedźwiedzia 69	Vitoplex 100	1	170	120	GZ 50
10	NZOZ Multimédica IV i inni ul. Nowosielska 34	Vaillant	1	60	50	GZ 50
11	NZOZ Villa Med ul. Miłosna 24	Vitopend 100	1	24	19	GZ 50
12	Dom Pomocy Społecznej ul. Baranowicka 203	GT 515E AP300/12 (para)	2 1	1460 349	1350	GZ 50
13	Rodzinny Dom Dziecka ul. Nowa 32A	Auriga 670 HTE	1	67	55	GZ 50
14	Dzienny Dom Pomocy Społecznej ul. Barszczańska 18	DTG 210-7-EZ	1	54	36	GZ 50
15	Placówka Opiekuńczo - Wychowawcza "Jedynka" ul. Słonimska 8	Buderus G 524	1	418	400	GZ 50
16	Dom Opieki KChB ul. Kujawska 24	ACV HM-60 Wolf MK-1-110 Fakora KZ-4	1 2 1	60 180 76	243	GZ 50

17	Ośrodek ELEOS ul. Warszawska 47	ZWC24	1	120	110	GZ 50
18	Noclegownia Kobiet ul. Raginisa 55	Auriga 240ST	1	24	21	GZ 50
19	Nasz Dom "Dobry Pasterz" ul. Mickiewicza 13	Buderus G 215	1	70	60	GZ 50
20	Stowarzyszenie "EXODUS" ul. Wysockiego 79	De Dietrich GTU120	1	21	18	olej EL
<b>Razem</b>			<b>28</b>	<b>10260</b>	<b>9231</b>	
<b>Charakterystyka kotłowni, które powstały po 2012 r.</b>						
1	Miejski Ośrodek Pomocy Rodzinie ul. Klepacka 18 (2014 r.)	Gazowe pompy ciepła GAHP-A	4	60	55	GZ 50
2	Placówka Opiekuńczo - wychowawcza "Dom pod Modrzewiem" (2015 r.) ul. Św. A. Boboli 5	Kocioł kondensacyjny	1	65	51,7	GZ 50
<b>Razem</b>			<b>5</b>	<b>125</b>	<b>106,7</b>	
<b>CAŁOŚĆ w 2016 r.</b>			<b>33</b>	<b>10385</b>	<b>9337,7</b>	

### Charakterystyka kotłowni obiektów oświaty, kultury i sportu

Lp.	Adres kotłowni	Typ kotłów	Ilość kotłów [szt.]	Moc kotłowni [kW]	Obciążenie kotłowni [kW]	Rodzaj paliwa
1	2	3	4	5	6	7
1	Przedszkole Samorządowe nr 5 ul. Krańcowa 5	Schafer DGxE-60	1	60	55	GZ 50
2	Przedszkole Samorządowe nr 21 ul. Staszica 16/18	Buderus G 305	2	70	43	GZ 50
3	Szkoła Podstawowa nr 14 ul. Pułaskiego 25	Schafer DCN 340	3	1020	898	GZ 50
4	Szkoła Podstawowa nr 16 ul. Strażacka 25	Paromat-Simplex 225	2	450	370	GZ 50
5	Szkoła Podstawowa nr 21 ul. Polowa 7/1	De Dietrich DTG 350	2	700	542	GZ 50
6	Szkoła Podstawowa nr 28 ul. Warmińska 55	Buderus G 524	1	350	325	GZ 50
7	Szkoła Podstawowa nr 51 ul. Kluka 11A	Buderus G 434	1	300	290	GZ 50
8	Specjalistyczna Poradnia Psychologiczno - Pedagogiczna ul. Mickiewicza 31/2	Kadam	1	50	48	GZ 50
9	V Liceum Ogólnokształcące ul. Miodowa 5	De Dietrich GT 307	2	350	350	GZ 50
10	Zespół Szkół nr 1 ul. Leśna 30	Schafer DCN 270	1	270	203	GZ 50
11	Zespół Szkół nr 2 ul. Gdańska 23/1	Schafer DCN 215	2	430	380	GZ 50
12	Zespół Szkół nr 4 ul. Dojlidy Górne 48	De Dietrich DTG 350	2	700	512	GZ 50

13	Zespół Szkół nr 6 ul. Pietrasze 29	Vaillant GP210	2	268	188	GZ 50
14	Zespół Szkół nr 6 ul. Pietrasze 29	DRO22 DRO37	1 1	225 370	570	olej EL
15	Zespół Szkół Ogólnokształ. nr 8 ul. Żurawia 12	Paromat-Duplex	1	280	263	GZ 50
16	Zespół Szkół Sportowych nr 1 ul. Promienna 13A	Paromat-Simplex	2	260	223	GZ 50
17	Niepubliczne Przedszkole im. Piotrusia Pana ul. Żeromskiego 7C	Junkers	1	28	24	GZ 50
18	Przedszkole Niepubliczne nr 5 ul. Produkcyjna 66	Vitogas 100	1	24	21	GZ 50
19	Przedszkole Niepubliczne "Słoneczne Przedszkole" ul. Gajowa 108	MC 115	1	107	80	GZ 50
20	Przedszkole Niepubliczne nr 6 ul. Zielna 16	DTG X 36N	1	36	31	GZ 50
21	Przedszkole Niepubliczne nr 3 ul. Ks. Abp. E. Kisiela 28	Vitocrossal 300 Vitodens 200	1 1	65 32	87	GZ 50
22	Prywatne Gimnazjum nr 6 ul. Św. A. Boboli 47	Ferroli	1	50	45	olej EL
23	Zespół Szkół PTO ul. Dzielna 19	Vaillant EcoTEC	1	30	29	GZ 50
24	Zespół Szkół PTO ul. Mickiewicza 95	Dom-Gaz	1	100	80	olej EL
25	Gimnazjum im. Bł. B. Lament ul. Mickiewicza 43 (szkoła)	De Dietrich DTG 320	1	130	126	GZ 50
26	Gimnazjum im. Bł. B. Lament ul. Mickiewicza 43 (zaplecze)	C210 - 130 Eco	2	260	204	GZ 50
27	Gimnazjum im. Bł. B. Lament ul. Mickiewicza 43 (hala gimn.)	C210 - 130 Eco	2	260	200	GZ 50
28	Wyższa Szkoła Wychowania Fizycznego i Turystyki ul. Mickiewicza 49	De Dietrich GT 309	1	280	275	olej EL
29	Wyższa Szkoła Menadżerska ul. Sobieskiego 3A	Junkers	1	42	40	GZ 50
30	Wyższa Szkoła Matematyki i Informatyki ul. Kamienna 17	Vitogas 100	1	60	47	GZ 50
31	Wyższa Szkoła Ekonomiczna ul. Choroszczańska 31	Buderus G 305	1	130	138	olej EL
32	Wyższa Szkoła Ekonomiczna ul. Choroszczańska 33	Buderus G 334X	1	110	96	GZ 50
33	Wyższa Szkoła Ekonomiczna <b>ul. Zwycięstwa 14/3 "D"</b>	<b>Vitodens 200</b>	<b>2</b>	<b>200</b>	<b>262</b>	<b>GZ 50</b>
34	Wyższa Szkoła Administracji Publicznej (kotłonia 1) ul. Ks. St. Suhowolca 6	Vitoplex 300	2	500	437	GZ 50
35	Wyższa Szkoła Administracji Publicznej (kotłonia 2) ul. Ks. St. Suhowolca 6	Vitodens 200	4	240	232	GZ 50

36	Niepubliczna Wyższa Szkoła Pedagogiczna Al. Jana Pawła II 91	ZUG - OL	1	200	180	olej EL
37	MOSiR ul. Słoneczna 1	Mosina	1	40	36	olej EL
38	Klub Sportowy "Hetman" ul. Kawaleryjska 17A	<b>Vitodens 200</b>	1	<b>93,4</b>	<b>80</b>	<b>GZ 50</b>
39	Przedszkole Niepubliczne ul. Św. A. Boboli 49B	Vitodens 300	1	49	44	GZ 50
40	Prywatna Szkoła Podstawowa ul. Ks. Abp. E. Kisiela 8	De Dietrich	1	35	33	GZ 50
41	Prywatne Gimnazjum nr 9 ul. Ks. Abp. E. Kisiela 8	De Dietrich	1	90	85	GZ 50
	<b>Razem</b>		<b>60</b>	<b>9344,4</b>	<b>8172</b>	
<b>Charakterystyka kotłowni, które powstały po 2012 r.</b>						
1	Przedszkole Samorządowe Nr 81 ul. Brzoskwińska 8 (2014 r.)	brak danych	2	110	106,3	olej EL
2	Zespół Szkół Nr 6 - wypożyczalnia ul. Pietrasze 29 (2014 r.)	brak danych	1	14	12,9	GZ-50
3	Niepubliczne Przedszkole "Przyjazny domek" ul. Przyjazna 39 (2015 r.)	Vitocell 100	1	24	24	GZ-50
4	Przedszkole "Orzełek" przy WSE ul. Zwycięstwa 14/2	Vitodens 111-W	1	26	21,8	GZ-50
5	Prywatna Szkoła Podstawowa Nr 1 ul. Boruty 18	Junkers Ariston Nechor	1 1 1	40 24 24	88	GZ-50
6	Ośrodek Sportów Wodnych "Dojlidy" ul. Płażowa (2014 r.)	Brotje	1	90	74,6	GZ-50
	<b>Razem</b>		<b>9</b>	<b>352</b>	<b>327,6</b>	
	<b>CAŁOŚĆ w 2016 r.</b>		<b>69</b>	<b>9696,4</b>	<b>8499,6</b>	

### Charakterystyka kotłowni budynków mieszkalnych

Lp.	Adres kotłowni	Typ kotłów	Ilość kotłów [szt.]	Moc kotłowni [kW]	Obciążenie kotłowni [kW]	Rodzaj paliwa
1	2	3	4	5	6	7
1	Budynek mieszkalny ZMK ul. Barszczańska 1	<b>Buderus GB 312 - 240</b>	2	<b>480</b>	<b>478</b>	GZ 50
2	Budynek mieszkalny ZMK ul. Barszczańska 2	De Dietrich DTG 220 De Dietrich	2 1	120 36	156	GZ 50
3	Budynek mieszkalny ZMK ul. Barszczańska 3	<b>Buderus GB 312 - 160</b>	2	<b>320</b>	<b>299</b>	GZ 50
4	Budynek mieszkalny ZMK ul. Barszczańska 4	De Dietrich DTG 220 De Dietrich	2 1	120 36	156	GZ 50
5	Budynek mieszkalny ZMK ul. Barszczańska 5	<b>Buderus GB 312 - 240</b>	2	<b>480</b>	470	GZ 50

6	Budynek mieszkalny ZMK ul. Barszczańska 6	De Dietrich DTG 220 De Dietrich	2 1	120 36	156	GZ 50
7	Budynek mieszkalny ZMK ul. Barszczańska 8	De Dietrich DTG 220	2	120	120	GZ 50
8	Budynek mieszkalny ZMK ul. Barszczańska 10	De Dietrich DTG 220	2	120	120	GZ 50
9	Budynek mieszkalny ZMK ul. Barszczańska 12	De Dietrich DTG 220	2	120	120	GZ 50
10	Budynek mieszkalny ZMK ul. Barszczańska 14	De Dietrich DTG 220	2	120	120	GZ 50
11	Budynek mieszkalny ZMK ul. Barszczańska 16	De Dietrich DTG 220	2	120	120	GZ 50
12	Budynek mieszkalny ZMK ul. Dojlidy Górne 48	Buderus U 052	1	24	24	GZ 50
13	Budynek mieszkalny ZMK ul. Dojnowska 80C	Buderus G 434	1	175	175	GZ 50
14	Budynek mieszkalny ZMK ul. Św. Proroka Eliasza 3	Buderus G 334	1	130	130	GZ 50
15	Budynek mieszkalny ZMK ul. Św. Proroka Eliasza 3A	Buderus G 334	2	130	130	GZ 50
16	Budynek mieszkalny ZMK ul. Klepacka 2	De Dietrich DTG 220	3	108	107	GZ 50
17	Budynek mieszkalny ZMK ul. Klepacka 2A	De Dietrich DTG 220	4	144	143	GZ 50
18	Budynek mieszkalny ZMK ul. Klepacka 2D	De Dietrich DTG 220	10	360	358	GZ 50
19	Budynek mieszkalny ZMK ul. Klepacka 4	<b>Buderus GB 312 - 160</b>	2	<b>320</b>	<b>310</b>	GZ 50
20	Budynek mieszkalny ZMK ul. Klepacka 6	<b>Buderus GB 312 - 160</b>	2	<b>320</b>	<b>270</b>	GZ 50
21	Budynek mieszkalny ZMK ul. Niedźwiedzia 37	Vitodens 200W	1	54	46	GZ 50
22	Budynek mieszkalny ZMK ul. Żurawia 23	Vaillant	1	47	44	GZ 50
23	Wspólnota mieszkaniowa ul. Prowiantowa 19, 17	De Dietrich DTG 320	2	520	487	GZ 50
24	Wspólnota mieszkaniowa Al. Jana Pawła II 79	Buderus GT 335	1	115	85	olej EL
25	Wspólnota mieszkaniowa ul. Kraszewskiego 12	De Dietrich DTG 220	1	154	113	GZ 50
26	Wspólnota mieszkaniowa ul. Pułaskiego 26	Vaillant VK	1	120	117	GZ 50
27	Wspólnota mieszkaniowa ul. Wiejska 65	Vaillant VK	2	330	310	GZ 50
28	Wspólnota mieszkaniowa ul. Łagodna 8	Vaillant Eco Tec	3	192	180	GZ 50
29	Budynek mieszkalny BSM ul. Trawiasta 6	De Dietrich DTG 350	2	320	298	GZ 50
30	Budynek mieszkalny BSM ul. Trawiasta 8	De Dietrich DTG 220	2	254	216	GZ 50
31	Budynek mieszkalny BSM ul. Trawiasta 12	De Dietrich DTG 320	2	400	394	GZ 50

32	Wspólnota mieszkaniowa ul. Słonimska 50	Vitoplex 100	1	150	145	GZ 50
33	Budynki mieszkalne SM "Rodzina Kolejowa" ul. Ślusarska 14, 16	brak danych	2	240	219	GZ 50
34	Wspólnota mieszkaniowa ul. Wiewiórcza 63/67	brak danych	1	127	117	GZ 50
<b>Razem</b>			<b>73</b>	<b>7082</b>	<b>6733</b>	
<b>Charakterystyka kotłowni, które powstały po 2012 r.</b>						
1	Wspólnota Mieszkaniowa ul. Mickiewicza 83 (2014 r.)	DeDietrich DTG 230	2	198	162	GZ 50
2	Wspólnoty Mieszkaniowe przy ul. Atlasowej od 1 do 22 (2013 - 15 r.)	Kotły gazowe o mocy 50 kW każdy	22	1100	946	GZ 50
3	LM Nieruchomości ul. Piasta 10	Kocioł gazowy	1	120	120	GZ 50
4	LM Nieruchomości ul. Świętojańska 8	Kocioł gazowy	1	100	100	GZ 50
5	LM Nieruchomości ul. Pogodna 35	Kocioł gazowy	1	140	140	GZ 50
6	LM Nieruchomości ul. Młynowa 17	Kocioł gazowy	1	110	110	GZ 50
7	LM Nieruchomości ul. Zaulek Podlaski 1 (2015 r.)	Kocioł gazowy	1	70	70	GZ 50
8	BiG Zarządzanie Nieruchomościami ul. Puławskiego 17	Kocioł gazowy	2	250	240	GZ 50
9	SM "Budowlani" ul. Słonimska 50	Kocioł gazowy	1	110	105	GZ 50
10	Zespół Zarządzania Nieruchomości ul. Nowowarszawska 73 B, C, D, E i F (2014 r.)	Kotły gazowe o mocy 20 kW każdy	5	100	75	GZ 50
11	ADM "Bojary" ul. Dojnowska 60A (2013 r.)	Viessmann	1	100	81	GZ 50
12	ADM "Bojary" ul. Leśna 45 (2014 r.)	Vitodens 200 W	2	90	82	GZ 50
13	Zarząd Mienia komunalnego ul. Chełmońskiego 2 (2013 r.)	Kotły kondensacyjne	2	70	68	GZ 50
14	Zarząd Mienia komunalnego ul. Chełmońskiego 2 (2013 r.)	Kotły kondensacyjne	2	77	70,5	GZ 50
<b>Razem</b>			<b>44</b>	<b>2635</b>	<b>2369,5</b>	
<b>CAŁOŚĆ w 2016 r.</b>			<b>117</b>	<b>9717</b>	<b>9102,5</b>	

### Charakterystyka kotłowni obiektów handlowo - usługowych

Lp.	Adres kotłowni	Typ kotłów	Ilość kotłów [szt.]	Moc kotłowni [kW]	Obciążenie kotłowni [kW]	Rodzaj paliwa
1	2	3	4	5	6	7
1	Ch.S.P. "Betesca" Sp. z o.o. ul. Zygmunta Augusta 26	ES-KA KMR 350 Eca-IV MN	1 1 1	494 350 119	617	węgiel

2	KONRYS Sp. j. ul. Zwycięstwa 8F	Viessmann <b>Viessmann</b>	1 <b>2</b>	225 <b>90</b>	200 64,7	GZ 50 <b>GZ 50</b>
3	<b>KONRYS Sp. j.</b> <b>ul. Choroszczańska 33</b>	<b>Buderus G334X</b>	<b>1</b>	<b>110</b>	<b>96,2</b>	<b>GZ 50</b>
4	Auto Park Sp. j. ul. Elewatorska 60	Paromat Simplex Vitocrossal	1 1	130 182	283	GZ 50
5	SIENKO i SYN Sp. z o.o. ul. Wysockiego 65	Viessmann Vaillant	1 1	170 115	280	olej EL
6	Auto - Idea Sp. z o.o. ul. Narodowych Sił Zbrojnych 9	Vitoplex 100	2	260	245	olej EL
7	Top - Auto Krupniki 25	Simplex Vitoplex	1 1	130 125	140	olej EL
8	BIACOMEX S.A. ul. Elewatorska 39	Vaillant VK-654/9 Vaillant 108/7-2E	1 1	91 117	200	GZ 50
9	POL-MOT Auto ul. Gen. Maczka 68	Vaillant PG 210	1	172	170	olej EL
10	Nord Auto Sp. z o.o. Al. Jana Pawła II 89	Vaillant	1	110	100	olej EL
11	Multi Auto Sp. z o.o. ul. Narodowych Sił Zbrojnych 3	HARZER H 14/8	1	100	80	olej EL
12	PPH "Spectrum" Sp. z o.o. Al. Jana Pawła II 88	TASSO T-7	1	90	87	olej EL
13	RYCAR Sp. z o.o. ul. Gen. Kleeberga 10	Vitorond 200	1	80	80	GZ 50
14	Spółdzielnia SNB ul. Kraszewskiego 26/2	Vaillant VK 60/7- 2E	1	65	60	GZ 50
15	UNIMOT 1 Sp. j. ul. Handlowa 7	TIFELL	1	60	55	olej EL
16	PUH "GRAFIX" Al. 1000-lecia P. P. 71	Buderus	1	64	49	olej EL
17	WAMAR Sp. j. ul. Składowa 10	Viessmann Beretta	2 1	72 29	100	GZ 50
18	BCMB Sp. z o.o. ul. Popiełuszki 115	Podlasie Zębiec Zębiec	1 1 1	40 44 15	80	węgiel
19	BCMB Sp. z o.o. ul. Sienkiewicza 1/1	brak danych	1	69	65	GZ 50
20	Biascan S.A. ul. Elewatorska 11/1	ZUG	1	100	90	olej EL
21	Kartex ul. Przędzalniana 62	Viessmann	1	60	55	GZ 50
22	"LOTOS" Sp. j. ul. Gen. Kleeberga 24	LUMO	1	60	55	olej EL
23	PPH "BIALMOT" Sp. z o.o. ul. Elewatorska 31	Ciechanów	2	60	55	olej EL
24	NORDGLASS ul. Ogrodniczki 1/2	Vaillant	1	46	45	GZ 50
25	Spółdzielnia Pracy "Elektryk" ul. Nowowarszawska 32	GG 55-V	1	20	15	olej EL
26	Dom Gościnny Lech ul. Elewatorska 12	Junkers	1	105	105	GZ 50



27	PHUP "Motozbyt" Sp. z o.o. ul. Poleska 61	De Dietrich DTG 320	1	260	247	GZ 50
28	PHUP "Motozbyt" Sp. z o.o. ul. Narodowych Sił Zbrojnych 19B	De Dietrich DTG 320	1	380	372	GZ 50
29	"MULTI - CAR" Al. 1000-lecia P. P. 64	Narmet	1	15	14	węgiel
30	Usługi Cateringowe ul. Jarzębinowa 2A	brak danych	1	45	43	GZ 50
31	"JAZ - BUD" Sp. z o.o. ul. Hetmańska 42	LUMO	1	38	35	GZ 50
32	PPU "MARK - BUD" Sp. z o.o. ul. Lipowa 24	Vaillant VK	1	60	57	GZ 50
33	<b>Top - Auto</b> (PPU "MARK - BUD" Sp. z o.o. ) ul. Gen. Maczka 66	Vaillant VK	1	72	88	GZ 50
34	<b>PW "BIPOL"</b> (PHS "Bażantarnia") ul. Składowa 10	<b>VKK-1206/3-E</b>	1	<b>121</b>	<b>115</b>	GZ 50
35	PHS "Bażantarnia" Sp. z o.o. ul. Dubois 14	MC 50	1	45	45	GZ 50
36	FERROX Sp. z o.o. ul. Marczukowska 2B	Litola	1	56	56	GZ 50
37	ELTOR (Bud. Adm.) ul. Elewatorska 11	<b>De Dietrich</b>	<b>2</b>	<b>130</b>	<b>130</b>	GZ 50
38	ELTOR (Kręgielnia) ul. Elewatorska 11					
39	ELTOR (Garaż zakładowy) ul. Elewatorska 11					
40	ELTOR (Warsztat) ul. Elewatorska 11					
41	P.W. Bistar ul. Nowosielska 2A	Viessmann	1	60	53	GZ 50
42	Starpol Sp. z o.o. ul. Handlowa 6A	Moderator	1	300	280	węgiel drewno
43	AKCESS Sp. j. ul. Elewatorska 7	Vitogas	1	48	43	GZ 50
44	AKCESS Sp. j. ul. Radzywińska 14	Paromat Simplex	1	285	260	GZ 50
45	Hurtownia SINDBAD ul. Ciołkowskiego 125	SEG - 50	1	50	45	drewno
46	KONDRUSIK i Wspólnicy ul. Raginisa 26	Logano G 234	1	50	48	GZ 50
47	Konsorcjum Stali S.A. ul. Octowa 3	Vaillant	1	45	41	GZ 50
48	ELKOND Sp. z o.o. ul. Handlowa 6C	<b>GT 227</b>	1	<b>63,8</b>	<b>63,8</b>	olej EL
49	ELKOND Sp. z o.o. ul. Towarowa 1	Vitorond 200	1	63	63	olej EL
50	PALISANDER Sp. z o.o. ul. Elewatorska 11B	<b>De Dietrich</b>	1	<b>42</b>	<b>42</b>	<b>GZ 50</b>
51	PALISANDER Sp. z o.o. ul. Elewatorska 11B	<b>De Dietrich</b>	1	<b>36</b>	<b>36</b>	<b>GZ 50</b>

52	S.J. Remis Malinowski i Wsp. ul. Stawowa 7	brak danych	1	200	450	węgiel
		Buderus G 405	1	190		olej EL
		Termeko T70	1	75		
53	PPH EKTO Sp. z o.o. ul. Elewatorska 17/1	Buderus GT 510	2	1010	973	GZ 50
54	Wydawnictwa Akcydensowe S.A. ul. Rzemieślnicza 1	De Dietrich DTG 135	1	33	25	GZ 50
55	"BARTOSZ" Sp. j. (biuro) ul. Sejneńska 7	brak danych	1	100	85	olej EL
56	"BARTOSZ" Sp. j. (hala) ul. Sejneńska 7	brak danych	1	100	85	groszek
57	"BARTOSZ" Sp. j. (magazyn) ul. Sejneńska 7	brak danych	1	23	20	groszek
58	KOSTAR ul. Gen. Kleeberga 8	VK INT 480/1	1	48	48	GZ 50
59	KOSTAR ul. Gen. Kleeberga 8	Torus T-KS	1	28	28	GZ 50
60	TECHNOSAN Sp. z o.o. ul. Elewatorska 7	Eca IV	2	340	298	węgiel
61	Firma "Światło" ul. Hetmańska 35/2	brak danych	1	30	26	GZ 50
62	Firma "Światło" ul. Popiełuszki 16	brak danych	1	25	22	drewno
63	Firma "Światło" ul. Poleska 73	brak danych	1	10	10	drewno
64	Firma "Światło" ul. Słowacka 12	brak danych	1	50	47	drewno
65	AL. BA Sp. j. ul. Łukasiewicza 3	DomGaz	1	23	23	olej EL
66	KALTER Sp. z o.o. ul. Augustowska 8	Junkers	1	90	77	GZ 50
67	PHU "JMK" s.c. ul. Wiklinowa 10	brak danych	2	100	93	GZ 50
68	DPD Polska Sp. z o.o. ul. Przędzalniana 29	Vaillant	1	96	88	olej EL
69	"MIG" S.j. ul. Elewatorska 29A	Kocioł wodny Nagrzewnice pow.	1 6	23 210	200	GZ 50
70	PW INST - BUD ul. Wysockiego 4	Viessmann Viessmann	2 1	60 24	84	GZ 50
71	PW ANTOM ul. Branickiego 33	Vitodent 300 Pompa ciepła Vitocall	1 1	35 15	45	GZ 50 grunt
72	PHU BAWI S.A. ul. Składowa 10	Viessmann	1	80	70	GZ 50
73	BPIS PLUS Sp. z o.o. ul. Wysockiego 69	Heitz ZUG Gazoterm	1 1	90 64	90	węgiel GZ 50
74	PPUH "Czyścioch" Sp. z o.o. ul. Gen. Kleeberga 20	Buderus GT 305	2	250	227	GZ 50
75	HAVO Sp. z o.o. <b>ul. I Armii Woj. Polskiego 9</b>	VK 120-7/2-E EcoTEC 466/2	2 2	<b>237</b> 88	312	GZ 50
76	APS SA ul. Mickiewicza 95F	Vaillant VU	2	113	105	GZ 50

77	Przedsiębiorstwo Eksploatacji Ulic i Mostów ul. Produkcyjna 102	Paromat - Simplex	2	340	315	GZ 50
78	Przedsiębiorstwo Gospodarki Komunalnej Sp. z o.o. ul. Dolistowska 1	Pegasus F285T	1	85	65	prop.-but.
79	Przedsiębiorstwo Gospodarki Komunalnej Sp. z o.o. ul. Orzeszkowej 30	Moderator	2	160	70	drewno
80	Przedsiębiorstwo Gospodarki Komunalnej Sp. z o.o. ul. Wysockiego 63	De Dietrich	1	48	47	prop.-but.
81	ELJO Sp. z o.o. ul. Branickiego 17	Lumo 200	2	400	380	olej EL
82	BIOS Sp. z o.o. ul. Przędzalniana 31	Nagrzewnica pow.	1	350	300	GZ 50
83	RG LIDER ul. Żwirki i Wigury 26	Kocioł gazowy	1	32	30	GZ 50
<b>Razem</b>			<b>118</b>	<b>11693,8</b>	<b>10386,7</b>	
<b>Charakterystyka kotłowni, które powstały po 2012 r.</b>						
1	ZPUH "Żaluzje" ul. Dziesięciny 58A (2015 r.)	MCA 45	1	45	40	GZ 50
2	Zakład Techniczny KarT ul. Andersa 40D	Vitoplex-100	1	225	230	GZ 50
3	A-Z Papier ul. 42 Pułku Piechoty 2	WBS 22E	1	22	23	GZ 50
4	Warszawskie Przedsiębiorstwo Robót Telekomunikacyjnych SA ul. Popietuszkki 124	Zębiec	1	44	40	węgiel
5	"LECH" Garmazierka Staropolska ul. Gajowa 59A	brak danych	1	25	25	GZ 50
6	BTH ELMES ul. Nowowarszawska 59	De Dietrich MCR/II	1	34	28	GZ 50
<b>Razem</b>			<b>6</b>	<b>395</b>	<b>386</b>	
<b>CAŁOŚĆ w 2016 r.</b>			<b>124</b>	<b>12088,8</b>	<b>10772,7</b>	

### Charakterystyka kotłowni parafialnych

Lp.	Adres kotłowni	Typ kotłów	Ilość kotłów [szt.]	Moc kotłowni [kW]	Obciążenie kotłowni [kW]	Rodzaj paliwa
1	2	3	4	5	6	7
1	Parafia Rzymskokatolicka pw. Św. Stanisława BM ul. Wiadukt 2B	Hydrotherm HEK48	1	48	38	GZ 50
2	Parafia Rzymskokatolicka pw. Niepokalanego Serca Maryi ul. Ks. St. Suchowolca 27	Vitorond 222	1	27	25	olej EL
3	Parafia Rzymskokatolicka pw. Niepokalanego Serca Maryi ul. Ks. St. Suchowolca 27	Vitorond 100	1	35	33	olej EL

4	Parafia Rzymskokatolicka pw. Wszystkich Świętych ul. Antoniuk Fabryczny 45	Metal-Fach Zaegel-Held De Dietrich	1 2 1	120 89 35	90	groszek drewno GZ 50
5	Parafia Rzymskokatolicka pw. NMP Matki Kościoła ul. Pogodna 63	Power Plus	3	144	114	GZ 50
6	Parafia Rzymskokatolicka pw. Św. Andrzeja Boboli ul. Św. A. Boboli 49a	Vitogas 100	1	104	100	GZ 50
7	Parafia Rzymskokatolicka pw. Św. Jadwigi Królowej ul. Słonecznikowa 8	Dom-Gaz Dom-Gaz Dom-Gaz	1 1 1	50 40 20	90	GZ 50
8	Parafia Rzymskokatolicka pw. NMP Królowej Rodzin ul. NMP Królowej Rodzin 6	Dom-Gaz	1	100	90	eko groszek
9	Parafia Rzymskokatolicka pw. Maksymiliana M. Kolbego ul. Św. Maksymiliana Kolbego 8	Vaillant VK 60/7	1	60	55	GZ 50
10	Parafia Rzymskokatolicka pw. Maksymiliana M. Kolbego ul. Św. Maksymiliana Kolbego 8	Vaillant ecoTEC	1	80	75	GZ 50
11	Parafia Rzymskokatolicka pw. Najświętszego Serca Jezusa ul. Traugutta 25	Vitogas 100 Vaillant	1 1	48 15	48	GZ 50
12	Parafia Rzymskokatolicka pw. Najświętszego Serca Jezusa ul. Traugutta 25	Wolf	1	41	35	GZ 50
13	Parafia Rzymskokatolicka pw. Krzyża Świętego ul. Białostocka 76	Vitogas 100	1	60	41	GZ 50
14	Kuria Prawosławna Białostocko - Gdańska ul. Św. Mikołaja 5	De Dietrich DTG 350	2	360	290	GZ 50
15	Parafia Prawosławna p.w. Zaśnięcia NMP ul. Węgierska 15	Buderus G 144 ECO	1	24	18	GZ 50
16	Parafia Prawosławna p.w. Św. Mikołaja Cudotwórcy ul. Św. Mikołaja 4a	Vitogas 100	1	35	30	GZ 50
17	Parafia Prawosławna p.w. Św. Proroka Eliasza ul. Ks. St. Suchowolca 37	<b>NarMet-46</b>	1	<b>46</b>	<b>40</b>	drewno
18	Parafia Prawosławna p.w. Św. Proroka Eliasza ul. Ks. St. Suchowolca 37	NarMet-36	1	36	35	drewno
19	Parafia Prawosławna p.w. Zmartwychwstania Pańskiego ul. Gen. Sikorskiego 9	<b>Brotje</b>	1	<b>110</b>	100	GZ 50
20	Parafia Prawosławna p.w. Wszystkich Świętych ul. Wysockiego 1	Wolf FNG-34	1	34	34	GZ 50

21	Parafia Rzymskokatolicka pw. NMP z Guadalupe ul. Wrocławska 8	Vitodens 100	1	15	10	GZ 50
22	Dom Zakonny Sióstr Misjonarek Św. Rodziny ul. Zielna 16	De Dietrich DTG 220	1	125	117	GZ 50
<b>Razem</b>			<b>31</b>	<b>1901</b>	<b>1508</b>	
<b>Charakterystyka kotłowni, które powstały po 2012 r.</b>						
1	Parafia Rzymskokatolicka p.w. Zmartwychwstania Pańskiego ul. Ks. Abp. Jalbzykowskiego 5	brak danych (w trakcie budowy)	1	55	54	GZ 50
<b>CAŁOŚĆ w 2016 r.</b>			<b>32</b>	<b>1956</b>	<b>1562</b>	

### Charakterystyka kotłowni pozostałych obiektów

Lp.	Adres kotłowni	Typ kotłów	Ilość kotłów [szt.]	Moc kotłowni [kW]	Obciążenie kotłowni [kW]	Rodzaj paliwa
1	2	3	4	5	6	7
1	Restauracja "7 pokus" ul. Słonimska 2	Vitocrossal 300	1	225	188	GZ 50
2	Restauracja "Savilla" ul. Gen. Kleeberga 16A	Vitodens 300	2	132	120	GZ 50
3	Centrum Konferencyjne TITANIC ul. Pogodna 16D	De Dietrich DTG 320	1	234	131	GZ 50
4	Zajazd "Bursztyn" ul. Bursztynowa 8	brak danych	1	65	50	GZ 50
5	Centrum Bankietowe NIAGARA ul. Paderewskiego 8A	De Dietrich	1	80	70	GZ 50
6	Hotel Gołębiowski ul. Pałacowa 7	Paromat Triplex Paromat ND	2 1	1790 285	1700	GZ 50
7	Willa Pastel ul. Waszyngtona 24	Atomo Craft	1	90	80	GZ 50
8	Hotel 3 Trio ul. Hurtowa 3	brak danych	2	450	430	GZ 50
9	Villa Tradycja ul. Włókiennicza 5	Vitopend 100	1	24	20	GZ 50
10	Hotel Ilona ul. Kolejowa 26A	brak danych	1	35	33	drewno węgiel
11	Hotel Pod Herbem ul. Wiejska 49	Vaillant	<b>3</b>	<b>195</b>	164	GZ 50
12	Hotel Branicki ul. Zamenhofska 25	Vitocrossal 300	1	225	224	GZ 50
13	Willa Tanona - Chaber ul. Skalna 1	Vitogas 100	1	100	90	GZ 50
14	Willa Tanona - Chaber ul. Skalna 1	Vitogas 100	1	100	90	GZ 50
15	Tow. Przyjaciół Dzieci ZMK ul. Liniarskiego 1A	Vaillant UV 260/1XE	1	26	26	GZ 50
16	Administracja Os. "Dziesięciny II" ul. Gajowa 86	Vaillant VK	1	41	38	GZ 50

17	Pawilon Tesco (BSM) ul. Białostoczek 1	Vitodens 300	2	98	136	GZ 50
18	Baza PSS "Społem" ul. Marczukowska 12	Paromat Triplex	1	225	189	GZ 50
19	Piekarnia nr 2 PSS "Społem" ul. Pogodna 6	Vitoplex 100 BLP 210	1 1	285 209	445	GZ 50
20	Pawilon handlowy PSS "Społem" ul. Wrocławska 5	Paromat Triplex	1	170	134	GZ 50
21	Pawilon handlowy PSS "Społem" ul. Pietrasze 2	Vitogas 100	1	60	59	GZ 50
22	Pawilon handlowy PSS "Społem" ul. Prusa 1	Litola	1	17	15	GZ 50
23	Piekarnia nr 5 PSS "Społem" ul. Marczukowska 12	Vitoplex 100 Vitocrossal 300	1 1	170 460	531	GZ 50
24	Pawilon PSS "Społem" ul. Antoniuk Fabryczny 8	Vitogas 100	1	60	49	GZ 50
25	Pawilon PSS "Społem" ul. Poleska 2	Atola	1	36	36	GZ 50
26	Pawilon PSS "Społem" ul. Zwierzyniecka 19/1	Vitodens 200	1	24	25	GZ 50
27	Pawilon PSS "Społem" ul. Wiejska 70	Litola	1	39	35	GZ 50
28	Pawilon PSS "Społem" ul. Niedźwiedzia 26	Litola	1	42	45	GZ 50
29	Piekarnia nr 3 PSS "Społem" ul. Gospodarcza 6	Paromat Simplex	1	170	167	GZ 50
30	Zakład prod. PSS "Społem" ul. Dojnowska 61	De Dietrich	1	403	297	GZ 50
31	Pawilon PSS "Społem" ul. Brzechwy 3	Paromat Triplex	1	130	104	GZ 50
32	Pawilon PSS "Społem" ul. Kopernika 41	Litola	1	23	22	GZ 50
33	Sklep "Lewiatan" ul. Konwaliowa 2	brak danych	1	37	35	olej EL
34	Lidl Polska Sp. z o.o. ul. Jesionowa 1A	Vitogas 100	1	84	79	GZ 50
35	Lidl Polska Sp. z o.o. ul. Nowowarszawska 6	Buderus G 334	1	90	85	GZ 50
36	Dom handlowy PiK ul. Konstytucji 3 Maja 34	De Dietrich GT205E	1	60	53	olej EL
37	Dom handlowy KORAL ul. Wyszyńskiego 2/1	Schafer DCN 270	1	240	232	GZ 50
38	Auchan Polska Sp. z o.o. ul. Produkcyjna 84	LOOS UT1900 LOOS UT350	2 1	3300 340	3700	GZ 50
39	Gastronomia "Pruszyńska" ul. Jarzębinowa 2A	brak danych	1	59	50	GZ 50
40	Zakład Piekarniczo - Cukierniczy ul. Rycerska 2	Junkers	1	18	15	GZ 50
41	C.H. GALERIA PODLASKA ul. Wysockiego 67 (bud. A)	Buderus GE 515	2	800	840	GZ 50
42	C.H. GALERIA PODLASKA ul. Wysockiego 67 (bud. B)	Buderus GE 615	2	1362	1400	GZ 50

43	<b>Transgourmet Polska Sp. z o.o.</b> (SELGROS Sp. z o.o.) ul. Produkcyjna 99	Vitoplex 100	2	1560	1404	GZ 50
44	KAMLOT Sp. j. ul. Gen. Kleeberga 36	De Dietrich	3	195	189	GZ 50
45	EURO OGRÓD ul. Gen. Berlinga 31	Vitola VMO 50	1	50	40	olej EL
46	DH "WENUS" ul. Św. Rocha 14A	Schafer DXN 100	1	100	90	olej EL
47	Dom Weselny "Gracja" ul. Towarowa 5B	B1000 DTG 320	1 1	350 200	500	GZ 50
48	Błękitna Laguna ul. Zwierzyniecka 64	Hydroterm	1	25	20	GZ 50
	<b>Razem</b>		<b>65</b>	<b>15588</b>	<b>14475</b>	
<b>Charakterystyka kotłowni, które powstały po 2012 r.</b>						
1	Pawilon PSS "Społem" ul. Rzemieśnicza 3 (2014 r.)	Kocioł gazowy	2	200	180	GZ 50
2	Automobilklub Podlaski ul. Branickiego 19 (2016 r.)	Buderus GB312	1	160	110	GZ 50
3	Pawilon Handlowy (BSM) ul. Białostoczek 1	Kocioł gazowy	1	140	137	GZ 50
4	Pawilon Handlowy (BSM) ul. Radzywińska 12	Kocioł gazowy	1	120	120	GZ 50
	<b>Razem</b>		<b>5</b>	<b>620</b>	<b>547</b>	
	<b>CAŁOŚĆ w 2016 r.</b>		<b>70</b>	<b>16208</b>	<b>15022</b>	

Uwaga: pismem pochyłym i pogrubionym zaznaczono korekty danych z roku 2012, które zostały przedstawione przez właścicieli kotłowni w ankietach weryfikacyjnych.

# **ZAŁĄCZNIK NR 4**

## **CHARAKTERYSTYKA ISTNIEJĄCYCH SIECI CIEPŁOWNICZYCH**

**(według danych udostępnionych przez MPEC)**



**ZBIORCZE ZESTAWIENIE SIECI WODNEJ, WYSOKOPARAMETROWEJ**  
(stan na dzień 31.12.2015 r.)

Oznaczenie magistrali	Własność sieci	Rodzaj przewodów [m]			Ogółem [m]
		Magistrale	Rozdzielcze	Przyłącza	
<b>A</b>	Własne	9 343,0	24 478,0	16 864,3	50 685,6
	Obce	148,9	1 146,4	3 605,6	4 901,0
	<b>Ogółem</b>	<b>9 492,3</b>	<b>25 624,5</b>	<b>20 469,9</b>	<b>55 586,6</b>
	Preiz. własne*	3 258,8	12 021,1	8 440,8	23 720,8
	Preiz. obce*	141,3	523,5	1 213,0	1 877,9
<b>B</b>	Własne	22 334,9	34 083,1	24 258,1	80 676,1
	Obce	611,4	1 976,2	4 173,3	6 760,9
	<b>Ogółem</b>	<b>22 946,3</b>	<b>36 059,3</b>	<b>28 431,4</b>	<b>87 436,9</b>
	Preiz. własne*	6 728,4	12 017,1	11 350,9	30 096,5
	Preiz. obce*	0,0	120,6	1 313,8	1 434,4
<b>C</b>	Własne	9 551,0	17 718,3	9 906,1	37 175,3
	Obce	0,0	430,3	1 089,6	1 519,9
	<b>Ogółem</b>	<b>9 551,0</b>	<b>18 148,6</b>	<b>10 995,7</b>	<b>38 695,2</b>
	Preiz. własne*	5 315,7	7 792,7	3 478,6	16 597,0
	Preiz. obce*	0,0	89,0	337,1	426,1
<b>D</b>	Własne	21 036,1	18 832,2	13 914,0	53 782,3
	Obce	0,0	573,9	1 304,7	1 878,6
	<b>Ogółem</b>	<b>21 036,1</b>	<b>19 406,1</b>	<b>15 218,7</b>	<b>55 661,0</b>
	Preiz. własne*	4 763,6	8 554,0	6 917,8	20 236,0
	Preiz. obce*	0,0	263,2	472,6	735,8
<b>E</b>	Własne	13 369,1	10 474,8	6 067,9	29 911,7
	Obce	0,0	353,1	1 412,5	1 765,5
	<b>Ogółem</b>	<b>13 369,1</b>	<b>10 827,8</b>	<b>7 480,4</b>	<b>31 677,3</b>
	Preiz. własne*	7 911,1	7 653,7	4 419,0	19 983,9
	Preiz. obce*	0,0	61,8	727,2	789,0
<b>CAŁOŚĆ</b>	<b>Własne</b>	<b>75 634,3</b>	<b>105 586,4</b>	<b>71 010,3</b>	<b>252 231,1</b>
	<b>Obce</b>	<b>760,3</b>	<b>4 479,8</b>	<b>11 585,7</b>	<b>16 825,9</b>
	<b>Ogółem</b>	<b>76 394,7</b>	<b>110 066,2</b>	<b>82 596,1</b>	<b>269 057,0</b>
	<b>Preiz. własne*</b>	<b>27 977,7</b>	<b>48 039,2</b>	<b>34 607,1</b>	<b>110 624,0</b>
	<b>Preiz. obce*</b>	<b>141,3</b>	<b>1 058,2</b>	<b>4 063,7</b>	<b>5 263,2</b>

\* sieci preizolowane zawierają się w „Ogółem” powyżej.

Szczegółowa charakterystyka wodnych sieci ciepłowniczych wg średnic przewodów

Dn	Całkowite długości sieci ciepłowniczych [m]			
	Sieci preizolowane		Sieci kanałowe	
	obce	własne	obce	własne
20			1,99	2,99
25	11,63	357,85	18,44	85,87
32	296,88	722,48	421,89	756,84
40	16,33	2825,95	673,37	4557,89
50	1172,35	12091,88	2685,85	14158,51
65	1006,32	15316,09	1633,51	12658,51
80	994,11	11561,67	1240,36	10917,75
100	737,94	10732,17	1519,9	11695,04
125	610,64	10644,55	692,02	9590,69
150	59,61	10303,91	620,47	12338,99
200	67,47	5255,3	413,29	10463,41
250	148,55	2795,86	310,12	10787,2
300		7663,07	3,67	9146,53
350		4749,05	1003,99	7019,48
400	141,37	8837,14	2,27	6721,3
500		2940,35		8702,46
600		3507,36		5077,84
700			7,6	5095,06
800				241,52
900		319,29	313,96	1589,25
<b>Razem</b>	<b>5263,2</b>	<b>110624</b>	<b>11562,7</b>	<b>141607,1</b>
<b>Ogółem</b>	<b>115 887,20</b>		<b>153 169,83</b>	
<b>Całość</b>	<b>269 057,03</b>			

w tym długości sieci napowietrznych [m]

Dn	Sieci preizolowane		Sieci kanałowe	
	obce	własne	obce	własne
40				3,75
50		1,64		36,65
65				21
80		30		16,3
100			86,5	13,29
125			3,65	34,55
150		4,5		6,55
200		79,5	39,98	563,84
300				485,55
350			295	5,87
400		31,04		1760,31
500		19,92		1237,18
600				578,76
700				1247,78

900		24,64	220,56	
<b>Razem</b>		<b>191,24</b>	<b>645,69</b>	<b>6011,38</b>
<b>Ogółem</b>	<b>191,24</b>		<b>6 657,07</b>	
<b>Całość</b>	<b>6 848,31</b>			

**Zestawienie długości parowych sieci ciepłowniczych [m]**

Dn	Sieci preizolowane		Sieci kanalowe	
	obce	własne	obce	własne
32		91,84		16,47
40			31,14	
50		118,49		8,27
65		9,18	20,09	5,39
80			205,18	
100		235,16	100,01	12,49
125		538,42		14,68
150		450,53	1119,82	48,48
200		499,44		65,64
250			1519,57	1078,02
300			1039,44	
350		780,58	2368,6	2517,66
400			347,62	
450	141,3		69,83	
<b>Razem</b>	<b>141,3</b>	<b>2723,64</b>	<b>6821,3</b>	<b>3767,1</b>
<b>Ogółem</b>	<b>2864,94</b>		<b>10588,4</b>	
<b>Całość</b>	<b>13453,34</b>			

*Uwaga: MPEC nie posiada pełnej ewidencji sieci parowych obcych*

# **CZEŚĆ III – ZAŁĄCZNIKI NR 5, 6, 7 i 8**

## **ZAŁĄCZNIK NR 5**

### **CHARAKTERYSTYKA WĘZŁÓW CIEPLNYCH ZASILANYCH Z MIEJSKIEGO SYSTEMU CIEPŁOWNICZEGO**

**(według danych udostępnionych przez MPEC)**

Lp.	Nr węzła	Adres węzła	Data uruch. węzła	Odbiorcy	Qco [kW]	Qcwumax [kW]	Qcwuśr [kW]	Qtech [kW]	Qwent [kW]	Typ węzła	Typy i ilość wymienników	Regulator pogodowy dla c.o.	Reg. c.w.u.	Reg. różn. ciśn.	Liczniki ciepła	Zabezpieczenie inst. c.o.	Pompy obieg. c.o.	Pompy obieg. c.w.u.
1	2	3	4	5	6	7	8	9	10	11	12	13	14	15	16	17	18	19
1	WZL_10	STAROBOJARSKA 18	1992-03-30	SM "ZACHĘTA"	719,897	602,201	173,287	0	0	W	JAD 3/18 - 7 SZT. JAD X 6/50 - 6 SZT.	ECL COMFORT 300 - 1 SZT. SIŁOWNIK AMV 423 - 1 SZT. ZAWÓR VF 2 - 1 SZT.	ECL COMFORT 300 SIŁOWNIK AMV 30 - 1 SZT. ZAWÓR VB 2 - 1 SZT.	DPIV 47-1 - 1 SZT.	ULTRAHEAT 50 - 1 SZT.	MAXIVARE M LR 500 - 1 SZT.	STRATOS 65/1-12 - 1 SZT.	32 PWR 80 C - 1 SZT.
2	WZL_11	OGRODOWA 21	1997-01-09	KOMENDA WOJEWÓDZKA POLICJI	239,19	30	30	0	0	W	LSK 2 - 1 SZT. LSL 1 - 1 SZT.	ECL COMFORT 300 - 1 SZT. SIŁOWNIK AMV 523 - 1 SZT. ZAWÓR VF 2 - 1 SZT.	ECL COMFORT 300 SIŁOWNIK AMV 423 - 1 SZT. ZAWÓR VF 2 - 1 SZT.	DPIV 47-1 - 1 SZT.	ULTRAHEAT 50 - 1 SZT.	MAXIVARE M LR 200 - 1 SZT.	40 POT 120 A - 1 SZT. MAGNA 40-100 F 220 - 1 SZT.	25 PWR 60 C - 1 SZT.
3	WZL_12	PIŁSUDSKIEGO 11/4	2003-12-03	UNIwersytet w Białymstoku	131	0	0	0	365	W	HL 1 - 1 SZT. HL 2 - 1 SZT.	RVD 240 - 1 SZT. SIŁOWNIK SKD 32.51 - 1 SZT. ZAWÓR VVF 52 - 1 SZT.		DPIV 47-1 - 1 SZT.	MULTICAL C66 - 1 SZT.	A 200 - 1 SZT.	40 POE 120 A/B - 1 SZT.	
4	WZL_12884	ZAMENHOFA 4	2004-11-01	BANK SPÓŁDZIELCZY	90,9	12	6	0	0	W	HK 1 - 1 SZT. HL 1 - 1 SZT.	ECL COMFORT 300 - 1 SZT. SIŁOWNIK AMV 10 - 1 SZT. ZAWÓR VB 2 - 1 SZT.	ECL COMFORT 300 SIŁOWNIK AMV 30 - 1 SZT. ZAWÓR VB 2 - 1 SZT.	DPIV AVPQ - 1 SZT.	MULTICAL 402 - 1 SZT.	A 150 - 1 SZT.	MAGNA UPED 50-60 F - 1 SZT.	UP 20-14 BX UT - 1 SZT.
5	WZL_12885	BIAŁÓWNY 1	1998-10-16	WM NIERUCHOMOŚCI NR 1 PRZY UL.BIAŁÓWNY	93,156	75,2	20,963	0	0	W	XB 10-2 - 1 SZT. XB 20-1 - 1 SZT.	ECL COMFORT 300 - 1 SZT. SIŁOWNIK AMV 13 - 1 SZT. ZAWÓR VB 2 - 1 SZT.	ECL COMFORT 300 SIŁOWNIK AMV 33 - 1 SZT. ZAWÓR VB 2 - 1 SZT.	DPIV 47-1 - 1 SZT.	MULTICAL 402 - 1 SZT. ULTRAHEAT 50 - 1 SZT.	MAXIVARE M LR 150 - 1 SZT.	MAGNA 25-60 180 - 1 SZT.	25 PWR 60 C - 1 SZT.
6	WZL_12886	RYNEK KOŚCIUSZKI 6	1975-01-01	EMPIK SPÓŁKA Z O.O. EXAKT 146589	46,4	0	0	0	0	W	XB 20-1 - 1 SZT.	TROVIS 5475-2 - 1 SZT. SIŁOWNIK 5824-10 - 1 SZT. ZAWÓR 3213 K - 1 SZT.		DPIV AVPQ4 - 1 SZT.	MULTICAL 601 - 1 SZT.	NG 50 - 1 SZT.	STRATOS 25/1-6 - 1 SZT.	
7	WZL_12889 - Obcy	RYNEK KOŚCIUSZKI 16	1999-01-01	POWSZECHNA KASA OSZCZĘDNOŚCI BANK POLSKI SA	243	0	0	0	88,53	W	HL 11 - 1 SZT. JAD 5/38 - 3 SZT.	ECL 2000 - 1 SZT. SIŁOWNIK AMV 133 - 1 SZT. ZAWÓR VF 2 - 1 SZT.		DPIV 47-1 - 1 SZT.	MULTICAL 601 - 1 SZT.	MAXIVARE M LR 300 - 1 SZT.	UPE 25-60A 180 - 2 SZT. UPE 50-120 F - 2 SZT.	
8	WZL_12893	BIAŁÓWNY 4	1998-10-23	WM NIERUCHOMOŚCI NR 4 i NR 6 PRZY UL.BIAŁÓWNY, ZARZĄD MIENIA KOMUNALNEGO	284,086	135,072	50,397	0	0	W	JAD X 5/38 - 4 SZT. JAD X 6/50 - 2 SZT.	RVD 145 - 1 SZT. SIŁOWNIK SKD 32.51 - 1 SZT. ZAWÓR VVF 52 - 1 SZT.	RVD 145 SIŁOWNIK SKD 32.21 - 1 SZT. ZAWÓR VVF 52 - 1 SZT.	DPIV AVPQ4 - 1 SZT.	INFOCAL 5 - 2 SZT. ULTRAHEAT 50 - 3 SZT.	? 500 - 1 SZT.	UPE 65-120F - 2 SZT.	25 PWR 80 C - 1 SZT.
9	WZL_12894	BIAŁÓWNY 5	1975-01-01	WM NIERUCHOMOŚCI NR 5, NR 7, NR 9 i Nr 3 PRZY UL.BIAŁÓWNY,	391,295	227,075	85,942	0	0	W	JAD X 5/38 - 2 SZT. JAD X 6/50 - 2 SZT.	RVD 145 - 1 SZT. SIŁOWNIK SKD 32.51 - 1 SZT. ZAWÓR VVF 52 - 1 SZT.	RVD 145 SIŁOWNIK SKD 32.21 - 1 SZT. ZAWÓR VVF 52 - 1 SZT.	DPIV 47-1 - 1 SZT.	CIEPLIK 2000 - 1 SZT. ULTRAHEAT 50 - 1 SZT.	MAXIVARE M LR 300 - 1 SZT.	STRATOS 40/1-12 - 1 SZT.	ALPHA 2 25-60 N 180 - 1 SZT.
10	WZL_12895	RYNEK KOŚCIUSZKI 18	2001-07-24	PRYWATNY	42,909	32,273	8,606	0	0	W	JAD 3/18 - 2 SZT. JAD X 3/18 - 2 SZT.	ECL COMFORT 200 - 1 SZT. SIŁOWNIK AMV 20 - 1 SZT. ZAWÓR VB 2 - 1 SZT.	IVT-IVF - 1 SZT. SIŁOWNIK IVT - 1 SZT. ZAWÓR IVF - 1 SZT.	DPIV AVPQ4 - 1 SZT.	MULTICAL 601 - 1 SZT.	NG 50 - 1 SZT.	UPE 25-60 180 - 1 SZT.	
11	WZL_12896	RYNEK KOŚCIUSZKI 22	1975-01-01	"KRYSTYNA I JACEK" S.C K.URBANIAK, J.URBANIAK, JOLANTA MICKIEWICZ	183,58	0	0	0	0	W	JAD 6/50 - 1 SZT.	TROVIS 5475-2 - 1 SZT. SIŁOWNIK 5824-10 - 1 SZT. ZAWÓR 3213 K - 1 SZT.		DPIV AVPQ4 - 1 SZT.	MULTICAL C66 - 1 SZT. ULTRAHEAT 50 - 1 SZT.	MAXIVARE M LR 150 - 1 SZT.	MAGNA 25-100 180 - 1 SZT.	
12	WZL_12897 - Obcy	RYNEK KOŚCIUSZKI 24	1981-01-01	PRYWATNY	15,38	29	0,84	0	0	W	? - 2 SZT.	LM 24 - 1 SZT.	EVSI 15 WBD - 1 SZT. ZAWÓR ? - 1 SZT.		POLLUCOM E/EX - 1 SZT.	NG 25 - 1 SZT.	UPS 25-40 180 - 1 SZT.	
13	WZL_12900 - Obcy	RYNEK KOŚCIUSZKI 26	1998-01-01	PRYWATNY	35,21	0	0	0	0	W	? - 2 SZT.	LM 24 - 1 SZT.	LM 24 - 1 SZT.		ULTRAHEAT 50 - 1 SZT.	NG 25 - 1 SZT.	UPS 25-40 180 - 1 SZT.	
14	WZL_12902	LIPOWA 4	2002-11-20	SPÓŁDZIELCZE BIURO PROJEKTÓW "PROJEKT"	315,591	0	0	0	0	W	JAD XK 5/38 - 3 SZT.	ECL 9300 - 1 SZT. SIŁOWNIK AMV 523 - 1 SZT. ZAWÓR VF 2 - 1 SZT.		DPIV AVPQ4 - 1 SZT.	MULTICAL 601 - 1 SZT.	N 690 - 1 SZT.	50 POT 120 A - 2 SZT.	
15	WZL_12903 - Obcy	LIPOWA 6	1998-01-01	GOSPODARSTWO ROLNE SŁAWOMIR KAPIŃSKI	63,315	0	0	0	0	W	S-1K - 1 SZT.	ECL 9300 - 1 SZT. SIŁOWNIK AMV 523 - 1 SZT. ZAWÓR VF 2 - 1 SZT.		DPIV AVPQ - 1 SZT.	ULTRAHEAT 50 - 1 SZT.	N 110 - 1 SZT.	25 POE 80 C - 2 SZT.	
16	WZL_12904	LIPOWA 1	1969-01-01	WM NIERUCHOMOŚCI NR 1 PRZY UL.LIPOWEJ, WM NIERUCHOMOŚCI NR 17 PRZY UL.RYNEK KOŚCIUSZKI	326,54	155	69,19	0	0	W	JAD 6/50 - 6 SZT. JAD X 6/50 - 4 SZT.	ECL COMFORT 300 - 1 SZT. SIŁOWNIK AMV 523 - 1 SZT. ZAWÓR VF 2 - 1 SZT.	ECL COMFORT SIŁOWNIK AMV 33 - 1 SZT. ZAWÓR VB 2 - 1 SZT.	DPIV AVPQ4 - 1 SZT.	ULTRAHEAT 50 - 4 SZT.	GG 800 - 1 SZT.	80 POT 120 A - 1 SZT. STRATOS 50/1-12 - 1 SZT.	32 PWR 80 C - 1 SZT.

1	2	3	4	5	6	7	8	9	10	11	12	13	14	15	16	17	18	19
17	WZL_12905	LIPOWA 3	2007-09-10	"CRISTAL" SP. Z O.O.	308,15	192,59	60,38	0	78,8	W	JAD X 6/50 - 6 SZT.	RVD 235 - 1 SZT. SIŁOWNIK SKD 32.51 - 1 SZT. ZAWÓR VVF 52 - 1 SZT.	RVD 235 SIŁOWNIK SKD 32.21 E - 1 SZT. ZAWÓR VVF 52 - 1 SZT.	DPIV AIPQ4 - 1 SZT.	ULTRAHEAT 50 - 1 SZT.	A 350 - 2 SZT.	MAGNA 65-60 F - 2 SZT.	UPS 25-80 N 180 - 1 SZT.
18	WZL_12906	LINIARSKIEGO 3	1998-11-15	UNIwersytet w Białymstoku	179,102	114,556	35,123	0	0	W	JAD 3/18 - 3 SZT. JAD X 6/50 - 1 SZT.	ECL COMFORT 300 - 1 SZT. SIŁOWNIK AMV 123 - 1 SZT. ZAWÓR VF 2 - 1 SZT.	ECL COMFORT SIŁOWNIK AMV 423 - 1 SZT. ZAWÓR VF 2 - 1 SZT.	DPIV AVPQ - 1 SZT.	MULTICAL C66 - 1 SZT.	MAXIVARE M LR 150 - 1 SZT.	TOP E 40/1-10 - 1 SZT.	
19	WZL_12907	SURASKA 6	2001-09-10	WM BUDYNKU PRZY UL.SURASKIEJ 6	196,62	107,58	33,61	0	0	W	JAD 3/18 - 4 SZT. JAD XK 6/50 - 1 SZT.	RVD 130 - 1 SZT. SIŁOWNIK SKD 32.51 - 1 SZT. ZAWÓR VVF 52 - 1 SZT.	43-2 - 1 SZT. SIŁOWNIK 2430 - 1 SZT. ZAWÓR 2432 - 1 SZT.	DPIV AVPQ4 - 1 SZT.	ULTRAHEAT 50 - 1 SZT.	MAXIVARE M LR 500 - 1 SZT.	UPE 50-60 F - 1 SZT.	25 PWR 60 C - 1 SZT.
20	WZL_12908	SURASKA 4	2000-08-17	WM PRZY UL.SURASKIEJ 4, ZARZĄD WSPÓLNOTY MIESZKANIOWEJ BUD.PRZY UL.SURASKIEJ 2	227,35	199,3	73,78	0	0	W	LSK 1 - 1 SZT. ZM-WSO 1 - 1 SZT.	RVD 145 - 1 SZT. SIŁOWNIK SKD 32.51 - 1 SZT. ZAWÓR VVF 52 - 1 SZT.	RVD 145 SIŁOWNIK SKD 32.21 - 1 SZT. ZAWÓR VVF 52 - 1 SZT.	DPIV AVPQ4 - 1 SZT.	CIEPLIK 2000 - 1 SZT. MULTICAL C66 - 1 SZT.	MAXIVARE M LR 250 - 1 SZT.	UPED 40-120 F - 1 SZT.	32 PWR 80 C - 1 SZT.
21	WZL_12909	LINIARSKIEGO 5	2001-05-08	WM NIERUCHOMOŚCI PRZY UL.LINIARSKIEGO 5	132,16	81,5	24,66	0	0	W	JAD X 3/18 - 4 SZT.	RVD 145 - 1 SZT. SIŁOWNIK SKD 32.51 - 1 SZT. ZAWÓR VVF 52 - 1 SZT.	RVD 145 SIŁOWNIK SKD 32.21 - 1 SZT. ZAWÓR VVF 52 - 1 SZT.	DPIV AVPQ4 - 1 SZT.	MULTICAL 402 - 1 SZT.	MAXIVARE M LR 300 - 1 SZT.	UPE 32-80 F - 1 SZT.	UPS 25-40 N - 1 SZT.
22	WZL_12910	SURASKA 1A	1998-08-21	WM PRZY UL.SURASKIEJ 1A	189,54	130,2	43,264	0	0	W	JAD X 5/38 - 3 SZT. JAD X 6/50 - 1 SZT.	RVD 145 - 1 SZT. SIŁOWNIK SKD 32.51 - 1 SZT. ZAWÓR VVF 52 - 1 SZT.	RVD 145 SIŁOWNIK SKD 32.21 E - 1 SZT. ZAWÓR VVF 52 - 1 SZT.	DPIV 47-1 - 1 SZT.	MULTICAL 601 - 1 SZT. ULTRAHEAT 50 - 1 SZT.	MAXIVARE M LR 300 - 1 SZT.	STRATOS 30/1-8 - 1 SZT.	25 PWR 60 C - 1 SZT.
23	WZL_12911 - Obcy	SURASKA 3A	1969-01-01	GERENTE - SERWIS NIERUCHOMOŚCI SP. Z O.O.	279,97	0	0	0	0	W	JAD XK 5/38 - 2 SZT.	RVP 97 - 1 SZT. SIŁOWNIK SKD 32.50 - 1 SZT. ZAWÓR VVF 52 - 1 SZT.		DPIV 47-1 - 1 SZT.	SUPERCAL 431 - 1 SZT.	A 150 - 1 SZT.	UPE 50-60 - 2 SZT.	
24	WZL_12912 - Obcy	SKŁODOWSKIEJ-CURIE 1	2003-01-01	SĄD OKRĘGOWY	697,463	84,899	33,948	0	0	W	HK 1 - 1 SZT. HL 3 - 1 SZT.	TROVIS 5475-2 - 1 SZT. SIŁOWNIK AMV 523 - 1 SZT. ZAWÓR VF 2 - 1 SZT.	TROVIS 5475-2 - 0 SZT. SIŁOWNIK 5824-10 - 1 SZT. ZAWÓR 3222 K - 1 SZT.	DPIV 47-1 - 1 SZT.	ULTRAHEAT 50 - 1 SZT.	FLEXCON PRO 540 - 1 SZT.	UPS 80-120 F - 2 SZT.	UPS 25-60 B 180 - 1 SZT.
25	WZL_12914	RYNEK KOŚCIUSZKI 15B	1997-10-02	WM "BKB"	195,285	130,66	43,55	0	0	W	LSK 2 - 1 SZT. LSL 1 - 1 SZT.	ECL COMFORT 300 - 1 SZT. SIŁOWNIK AMV 523 - 1 SZT. ZAWÓR VF 2 - 1 SZT.	ECL COMFORT SIŁOWNIK AMV 33 - 1 SZT. ZAWÓR VB 2 - 1 SZT.	DPIV AVPQ - 1 SZT.	MULTICAL C66 - 1 SZT.	MAXIVARE M LR 250 - 1 SZT.	UPE 32-120 - 2 SZT.	25 PWR 60 C - 1 SZT.
26	WZL_12915 - Obcy	RYNEK KOŚCIUSZKI 15	1982-11-01	POWSZECHNA SPÓŁDZIELNIA SPOŻYWCÓW "SPOLEM"	252,5	54	13,5	0	104,5	W	JAD X 6/50 - 3 SZT.	RVP 97 - 1 SZT. SIŁOWNIK SKD 32.51 - 1 SZT. ZAWÓR VPF 51 - 1 SZT.	ECL COMFORT 300 - 1 SZT. SIŁOWNIK AMV 30 - 1 SZT. ZAWÓR VB 2 - 1 SZT.		ULTRAHEAT 50 - 1 SZT.	NWP 250 - 1 SZT.	UPC 65-60 - 2 SZT. UPS 65-60/2F - 1 SZT.	15 PWR 14C - 1 SZT.
27	WZL_12916	RYNEK KOŚCIUSZKI 15A	1998-04-29	WM NIERUCHOMOŚCI NR 15A i NR 13 PRZY UL. RYNEK KOŚCIUSZKI 13	357,442	166,309	59,894	0	0	W	JAD X 5/38 - 2 SZT. JAD X 6/50 - 2 SZT.	RVD 145 - 1 SZT. SIŁOWNIK SKD 32.51 - 1 SZT. ZAWÓR VVF 52 - 1 SZT.	RVD 145 SIŁOWNIK SKD 32.21 - 1 SZT. ZAWÓR VVF 52 - 1 SZT.	DPIV 47-1 - 1 SZT.	MULTICAL 402 - 1 SZT. ULTRAHEAT 50 - 2 SZT.	MAXIVARE M LR 500 - 1 SZT.	STRATOS 32/1-12 - 1 SZT.	25 PWR 60 C - 1 SZT.
28	WZL_12918 - Obcy	LEGIONOWA 8	2005-10-01	WOJEWÓDZKA STACJA SANITARNO-EPIDEMIOLOGICZ.	190,7	82,92	34,33	0	254,6	W	HL 2 - 1 SZT. JAD 3/18 - 2 SZT. WCO 150/4 - 2 SZT.		43-2 - 1 SZT. SIŁOWNIK 2430 - 1 SZT. ZAWÓR 2432 - 1 SZT.	DPIV 47-1 - 1 SZT.	ULTRAHEAT 50 - 1 SZT.		PJM - 2 SZT.	
29	WZL_12920	SIENKIEWICZA 1	2002-12-20	WM BUDYNKU PRZY UL.SIENKIEWICZA 1	150	126	42	0	0	W	JAD X 3/18 - 4 SZT. JAD X 5/38 - 2 SZT.	TROVIS 5476 - 1 SZT. SIŁOWNIK 5824 - 1 SZT. ZAWÓR 3213 K - 1 SZT.	TROVIS 5476 SIŁOWNIK 5824 - 1 SZT. ZAWÓR 3213 K - 1 SZT.	DPIV AVPQ4 - 1 SZT.	MULTICAL 601 - 1 SZT. ULTRAHEAT 50 - 1 SZT.	MAXIVARE M LR 300 - 1 SZT.	40 POE 120 A/B - 1 SZT.	UPS 25-60 B - 1 SZT.
30	WZL_12921 - Obcy	RYNEK KOŚCIUSZKI 9	2005-09-28	KURATORIUM OŚWIATY	145,491	7,932	7,932	0	0	W	WP 22 - 1 SZT. WP 4 - 1 SZT.	RVD 130 - 1 SZT. SIŁOWNIK SQS 35.50 - 1 SZT. ZAWÓR VVG 549 - 1 SZT.	RVD 130 SIŁOWNIK SQS 35.53 - 1 SZT. ZAWÓR VVG 549 - 1 SZT.	DPIV 47-1 - 1 SZT.	ULTRAHEAT 50 - 1 SZT.	N 140 - 1 SZT.	MAGNA 32-120 F - 2 SZT.	UP 15-14 B - 1 SZT.
31	WZL_12922 - Obcy	RYNEK KOŚCIUSZKI 7	2000-09-26	BANK POLSKA KASA OPIEKI SA, UL.GRZYBOWSKA 53/57 00-950 WARSZAWA	196,61	26,4	12	0	0	W	LSK 0 - 1 SZT. LSL 1 - 1 SZT.	RVP 97 - 1 SZT. SIŁOWNIK SKD 32.51 - 1 SZT. ZAWÓR VVF 52 - 1 SZT.	RVP 97 - 0 SZT. SIŁOWNIK SKD 32.21 - 1 SZT. ZAWÓR VVF 52 - 1 SZT.	DPIV 47-1 - 1 SZT.	ULTRAHEAT 50 - 1 SZT.	MAXIVARE M LR 300 - 1 SZT.	UPE 40-120 F - 2 SZT.	UPS 25-40 B 180 - 1 SZT.

1	2	3	4	5	6	7	8	9	10	11	12	13	14	15	16	17	18	19
32	WZL_12925 - Obcy	LEGIONOWA 14/16 W1	1995-01-01	BIURO INWESTYCYJNE "GRAF" SPÓŁKA JAWNA JAROSŁAW BUCZKOWSKI	156,307	0	0	0	0	W	JAD 5/38 - 2 SZT.	ECL 9300 - 1 SZT. SIŁOWNIK AMV 523 - 1 SZT. ZAWÓR VF 2 - 1 SZT.		DPIV AVPQ - 1 SZT.	MULTICAL 402 - 1 SZT.	MAXIVARE M LR 250 - 1 SZT.	32 POT 120 A/B - 1 SZT.	
33	WZL_12926 - Obcy	LEGIONOWA 14/16 W2	1995-01-01	WSPÓLNOTA WŁAŚCICIELI LOKALI UŻYTKOWYCH PRZY LEGIONOWEJ 14/16	193,779	0	0	0	0	W	JAD 3/18 - 2 SZT.	ECL 9300 - 1 SZT. SIŁOWNIK AMV 523 - 1 SZT. ZAWÓR VF 2 - 1 SZT.		DPIV AVPQ - 1 SZT.	ULTRAHEAT 50 - 1 SZT.	E 420 - 1 SZT.	UPC 40-60 - 2 SZT.	
34	WZL_12927 - Obcy	LEGIONOWA 18	1995-01-01	KASA ROLNICZEGO UBEZPIECZ. SPOLECZ. ODDZIAŁ REGIONALNY	137	0	0	0	0	W	LSL 0 - 1 SZT.	ECL COMFORT 300 - 1 SZT. SIŁOWNIK AMV 123 - 1 SZT. ZAWÓR VF 2 - 1 SZT.		DPIV AVPQ4 - 1 SZT.	ULTRAHEAT 50 - 1 SZT.	MAXIVARE M LR 200 - 1 SZT.	UPC 40-120 - 2 SZT.	
35	WZL_12928	PIŁSUDSKIEGO 38	1997-12-01	MIEJSKI OŚRODEK POMOCY RODZINIE WM BUDYNKU PRZY UL.ZAMENHOFA 26, WM NIERUCHOMOŚCI NR 38 PRZY UL.PIŁSUDSKIEGO, WM PRZY AL.PIŁSUDSKIEGO 36	702,59	214,396	99	0	0	W	JAD 6/50 - 4 SZT. JAD XK 9/88 - 3 SZT.	ECL COMFORT 300 - 1 SZT. SIŁOWNIK AMV 523 - 1 SZT. ZAWÓR VF 2 - 1 SZT.	ECL COMFORT SIŁOWNIK AMV 133 - 1 SZT. ZAWÓR VF 2 - 1 SZT.	DPIV 42-39 - 1 SZT.	MULTICAL 402 - 1 SZT. MULTICAL 601 - 1 SZT. ULTRAHEAT 50 - 4 SZT.	GG 340 ST 600 - 2 SZT.	65 POT 180 A/B - 2 SZT. UPE 80-120 F - 1 SZT.	32 PWR 80 C - 1 SZT.
36	WZL_12929	SIENKIEWICZA 26	1974-01-01	"KAMIENICA" SP. Z O.O., WM PRZY UL.SIENKIEWICZA 26	497,38	234	99	0	0	W	HL 4 - 1 SZT. XB 51 H - 1 SZT.	ECL COMFORT 300 - 1 SZT. SIŁOWNIK AMV 23 - 1 SZT. ZAWÓR VB 2 - 1 SZT.	ECL COMFORT SIŁOWNIK AMV 33 - 1 SZT. ZAWÓR VB 2 - 1 SZT.	DPIV 42-39 - 1 SZT.	MULTICAL 402 - 2 SZT. MULTICAL 601 - 2 SZT.	GG 600 - 2 SZT.	STRATOS 30/1-12 - 1 SZT.	25 PWR 80 C - 1 SZT.
37	WZL_12930	SIENKIEWICZA 18	2000-12-29	WM PRZY UL.SIENKIEWICZA 18	270,735	140,628	48,162	0	0	W	LSK 1 - 1 SZT. LSL 1 - 1 SZT.	RVD 130 - 1 SZT. SIŁOWNIK SKD 32.51 - 1 SZT. ZAWÓR VVF 52 - 1 SZT.	RVD 130 SIŁOWNIK SKD 32.21 - 1 SZT. ZAWÓR VVF 52 - 1 SZT.		MULTICAL 601 - 1 SZT. ULTRAHEAT 50 - 1 SZT.	MAXIVARE M LR 500 - 1 SZT.	MAGNA 32- 120 F - 1 SZT.	25 PWR 60 C - 1 SZT.
38	WZL_12931 - Obcy	SIENKIEWICZA 14	1973-01-01	AKADEMIA TEATRALNA IM.A.ZELWEROWICZA W W-WIE WYDZ.SZTUKI LALKARSKIEJ	254,6	48,88	15,28	0	0	W	XB 20-1 - 1 SZT. XB 51 H-1 - 1 SZT.	ECL COMFORT 300 - 1 SZT. SIŁOWNIK AMV 20 - 1 SZT. ZAWÓR VM 2 - 1 SZT.	ECL COMFORT SIŁOWNIK AMV 30 - 1 SZT. ZAWÓR VM 2 - 1 SZT.	DPIV AVPQ4 - 1 SZT.	CIEPLIK 2000 - 1 SZT.	G 400 - 1 SZT.	STRATOS 40/1-8 - 1 SZT.	STAR Z 20/4 - 1 SZT.
39	WZL_12932	SIENKIEWICZA 6	2002-12-20	WM PRZY UL.H.SIENKIEWICZA 6	238,3	141,11	48,2	0	0	W	XB 51 H - 1 SZT. XG 10-2 - 1 SZT.	ECL COMFORT 300 - 1 SZT. SIŁOWNIK AMV 20 - 1 SZT. ZAWÓR VB 2 - 1 SZT.	ECL COMFORT SIŁOWNIK AMV 33 - 1 SZT. ZAWÓR VB 2 - 1 SZT.	DPIV AVPQ4 - 1 SZT.	MULTICAL 601 - 2 SZT.	MAXIVARE M LR 300 - 1 SZT.	MAGNA UPE 40-120 F - 1 SZT.	UPS 25-40 N 180 - 1 SZT.
40	WZL_12933 - Obcy	RYNEK KOŚCIUSZKI 4	1977-01-01	ARCHIWUM PANSTWOWE	50,77	0	0	0	0	W	WCO 150/3 - 2 SZT.	IVT-IVF - 1 SZT. SIŁOWNIK IVT - 1 SZT. ZAWÓR IVF - 1 SZT.			ACTARIS CF 55 - 1 SZT.	E - 400 - 1 SZT.	50 PJM 120 - 2 SZT.	
41	WZL_12934	SIENKIEWICZA 4	1987-11-09	POWSZECHNA SPÓŁDZIELNIA SPOŻYWCÓW "SPOLEM"	143,87	167,62	67,05	0	320	W	HK 1 - 1 SZT. HK 2 - 1 SZT. HL 1 - 1 SZT.	RVD 240 - 1 SZT. SIŁOWNIK SKD 32.51 - 1 SZT. ZAWÓR VVF 52 - 1 SZT.	RVD 240 - 0 SZT. SIŁOWNIK SKD 32.21 - 1 SZT. ZAWÓR VVF 52 - 1 SZT.	DPIV AVPQ4 - 1 SZT.	MULTICAL 402 - 1 SZT.	FLEXCON PRO 200 - 1 SZT.	MAGNA 40- 120 F - 1 SZT.	UPS 26-60 B 180 - 1 SZT.
42	WZL_12935	RYNEK KOŚCIUSZKI 2	1974-01-01	PARAFIA RZYMSKOKATOLICKA P.W. WNIEBOWZIECIA NMP DZIAŁALNOŚĆ GOSPODARCZA, REČKO MARIA	322,512	0	0	0	0	W	JAD X 6/50 - 2 SZT.	ECL COMFORT 200 - 1 SZT. SIŁOWNIK AMV 20 - 1 SZT. ZAWÓR VB 2 - 1 SZT.		DPIV AIPQ4 - 1 SZT.	CIEPLIK 2000 - 1 SZT. MULTICAL 601 - 1 SZT.	MAXIVARE M LR 250 - 1 SZT.	STRATOS 32/1-12 - 1 SZT.	
43	WZL_12937	PIŁSUDSKIEGO 44	2001-04-27	WM NIERUCHOMOŚCI NR 44 PRZY UL.PIŁSUDSKIEGO	142,67	132,23	44,08	0	0	W	FA-004-P16 - 1 SZT. JAD XK 5/38 - 2 SZT.	RVD 145 - 1 SZT. SIŁOWNIK SKD 32.51 - 1 SZT. ZAWÓR VVF 52 - 1 SZT.	RVD 145 SIŁOWNIK SKD 32.21 - 1 SZT. ZAWÓR VVF 52 - 1 SZT.	DPIV AVPQ4 - 1 SZT.	MULTICAL 402 - 1 SZT. ULTRAHEAT 50 - 1 SZT.	MAXIVARE M LR 250 - 1 SZT.	STRATOS 25/1-6 - 1 SZT.	STRATOS PICO Z25/1- 6 - 1 SZT.
44	WZL_12938	KILIŃSKIEGO 8	2007-11-08	MIASTO BIAŁYSTOK - URZĄD MIEJSKI W BIAŁYMSTOKU, WOJEWÓDZKI OŚRODEK ANIMACJI KULTURY	167,46	0	0	0	0	W	HL 12 - 1 SZT.	ECL 9300 - 1 SZT. SIŁOWNIK AMV 523 - 1 SZT. ZAWÓR VF 2 - 1 SZT.		DPIV AVPQ4 - 1 SZT.	MULTICAL 402 - 2 SZT.	MAXIVARE M LR 200 - 1 SZT.	50 POS 60 A/B - 2 SZT.	

1	2	3	4	5	6	7	8	9	10	11	12	13	14	15	16	17	18	19
45	WZL_12939	KOŚCIELNA 8	2001-12-28	WM NIERUCHOMOŚCI NR 8 PRZY UL.KOŚCIELNEJ	95,03	30,82	15,17	0	0	W	JAD 3/18 - 2 SZT. JAD X 3/18 - 2 SZT.	ECL COMFORT 300 - 1 SZT. SIŁOWNIK AMV 20 - 1 SZT. ZAWÓR VB 2 - 1 SZT.	ECL COMFORT SIŁOWNIK AMV 33 - 1 SZT. ZAWÓR VB 2 - 1 SZT.	DPIV AVPQ4 - 1 SZT.	MULTICAL 402 - 1 SZT. ULTRAHEAT 50 - 1 SZT.	MAXIVARE M LR 150 - 1 SZT.	UPE 25-80 - 1 SZT.	32 PWR 80 C - 1 SZT.
46	WZL_12940	KILIŃSKIEGO 10	1973-01-01	WM NIERUCHOMOŚCI NR 10 PRZY UL.KILIŃSKIEGO	108,16	38,36	24,42	0	0	W	LB 31 - 1 SZT. S8A-IG16-TL - 1 SZT.	TROVIS 5476 - 1 SZT. SIŁOWNIK 5824-10 - 1 SZT. ZAWÓR 3213 K - 1 SZT.	TROVIS 5476 SIŁOWNIK 5825-13 - 1 SZT. ZAWÓR 3222 K - 1 SZT.	DPIV AVPQ4 - 1 SZT.	ULTRAHEAT 50 - 1 SZT.	MAXIVARE M LR 150 - 1 SZT.	MAGNA 32-60 180 - 1 SZT.	UPS 25-40 N 180 - 1 SZT.
47	WZL_12941	KOŚCIELNA 6	2001-04-27	WM NIERUCHOMOŚCI NR.6 PRZY UL.KOŚCIELNEJ	155,25	90,42	20,12	0	0	W	JAD X 3/18 - 3 SZT. JAD XK 5/38 - 2 SZT.	RVD 130 - 1 SZT. SIŁOWNIK SKD 32.51 - 1 SZT. ZAWÓR VVF 52 - 1 SZT.	IVT-IVF - 1 SZT. SIŁOWNIK IVT - 1 SZT. ZAWÓR IVF - 1 SZT.	DPIV AVPQ4 - 1 SZT.	MULTICAL 402 - 2 SZT.	MAXIVARE M LR 300 - 1 SZT.	UPE 32-120 F - 1 SZT.	25 PWR 60 C - 1 SZT.
48	WZL_12943	KOŚCIELNA 2	2000-12-29	PARAFIA WNIĘBOWIĘCIA N.M.P.	206,35	29,489	9,83	0	0	W	HK 11 - 1 SZT. HL 2 - 1 SZT.	ECL COMFORT 300 - 1 SZT. SIŁOWNIK AMV 20 - 1 SZT. ZAWÓR VB 2 - 1 SZT.	ECL COMFORT SIŁOWNIK AMV 30 - 1 SZT. ZAWÓR VB 2 - 1 SZT.	DPIV AVPQ4 - 1 SZT.	CIEPLIK 2000 - 1 SZT. MULTICAL 402 - 1 SZT.	A 300 - 1 SZT.	STRATOS 32/1-12 - 1 SZT.	25 PWR 60 C - 1 SZT.
49	WZL_12944	KILIŃSKIEGO 14	1985-12-18	PROKURATURA OKRĘGOWA	101	0	0	0	0	W	JAD 3/18 - 2 SZT.	ECL COMFORT 300 - 1 SZT. SIŁOWNIK AMV 13 - 1 SZT. ZAWÓR VB 2 - 1 SZT.		DPIV AVPQ4 - 1 SZT.	MULTICAL 402 - 1 SZT.	N 80 - 1 SZT.	MAGNA 32-60 180 - 1 SZT.	
50	WZL_12946	KILIŃSKIEGO 16	1974-01-01	WOJEWÓDZTWO PODLASKIE URZĄD MARSZAŁKOWSKI WOJEWÓDZTWA PODLASKIEGO	123,47	0	0	0	0	W	XB 20-1 - 1 SZT.	RVD 120 - 1 SZT. SIŁOWNIK SQS 35.50 - 1 SZT. ZAWÓR VVG 549 - 1 SZT.		DPIV AVPQ4 - 1 SZT.	MULTICAL 601 - 1 SZT.	FLEXCON 300 - 1 SZT.	MAGNA 32-100 - 1 SZT.	
51	WZL_12947 - Obcy	KILIŃSKIEGO 7	1974-01-01	MUZEM WOJSKA W BIAŁYMSTOKU	90,702	0	0	0	0	W	JAD 3/18 - 2 SZT.	ECL 9300 - 1 SZT. SIŁOWNIK AMV 523 - 1 SZT. ZAWÓR VF 2 - 1 SZT.		DPIV AVPQ - 1 SZT.	MULTICAL C66 - 1 SZT.	N 80 - 1 SZT.	40 POR 80 C - 1 SZT.	
52	WZL_12948	KILIŃSKIEGO 7/1	1973-01-01	PRYWATNY	104,67	0	0	0	0	W	JAD X 5/38 - 2 SZT.	ECL 9300 - 1 SZT. SIŁOWNIK AMV 123 - 1 SZT. ZAWÓR VF 2 - 1 SZT.		DPIV AVPQ4 - 1 SZT.	MULTICAL 601 - 1 SZT.	MAXIVARE M LR 150 - 1 SZT.	32 POT 60 B - 2 SZT.	
53	WZL_12951 - Obcy	WARSZAWSKA 14A	1996-11-05	WM NIERUCHOMOŚCI NR.14 A PRZY UL.WARSZAWSKIEJ	70,85	50,85	11,3	0	0	W	JAD 3/18 - 3 SZT.	RVP 97 - 1 SZT. SIŁOWNIK SKD 32.50 - 1 SZT. ZAWÓR VVF 52 - 1 SZT.	RVP 97 - 0 SZT. SIŁOWNIK SKD 32.50 - 1 SZT. ZAWÓR VVF 52 - 1 SZT.	DPIV AVPQ - 1 SZT.	ULTRAHEAT 50 - 1 SZT.	N 80 - 1 SZT.	UPCD 32-120 - 1 SZT.	UP 15-13 B - 1 SZT.
54	WZL_12952 - Obcy	WARSZAWSKA 14	1996-10-01	BIELUK I WSPÓLNICY SPÓŁKA JAWNA	179,05	0	0	0	0	W	JAD 3/18 - 2 SZT.	ECL 9300 - 1 SZT. SIŁOWNIK AMV 133 - 1 SZT. ZAWÓR VF 2 - 1 SZT.		DPIV AVPQ - 1 SZT.	MULTICAL C66 - 1 SZT.	MAXIVARE M LR 80 - 1 SZT.	UPC 32-60 - 1 SZT.	
55	WZL_12953 - Obcy	WARSZAWSKA 16	1977-01-01	25 WOJSKOWY ODDZIAŁ GOSPODARCZY W BIAŁYMSTOKU	56,952	15,352	7,094	0	0	H/W	HYDROELEWATOR - 0 SZT. JAD 3/18 - 1 SZT.	ZAWÓR ? - 1 SZT.	AVTB - 1 SZT.	DPIV IVD-IVF - 1 SZT.	MULTICAL 402 - 1 SZT.			
56	WZL_12954	WARSZAWSKA 20	1986-12-22	WM NIERUCHOMOŚCI NR 20 PRZY UL.WARSZAWSKIEJ	73,34	51	11,34	0	0	W	JAD 3/18 - 4 SZT.	ECL COMFORT 300 - 1 SZT. SIŁOWNIK AMV 523 - 1 SZT. ZAWÓR VF 2 - 1 SZT.	ECL COMFORT SIŁOWNIK AMV 423 - 1 SZT. ZAWÓR VF 2 - 1 SZT.	DPIV AVPQ4 - 1 SZT.	MULTICAL 601 - 1 SZT.	MAXIVARE M LR 80 - 1 SZT.	32 POR 80 C - 1 SZT. UPS 25-40 N 180 - 1 SZT.	25 POR 40 A - 2 SZT.
57	WZL_12956	WARSZAWSKA 22	1977-03-23	BIAŁOSTOCKA SM, PRZEDSIĘBIORSTWO HANDLOWO-USŁUGOWE 'MARKET' SP. Z O.O.	594,24	171,198	59,022	0	0	W	JAD 3/18 - 2 SZT. JAD 6/50 - 2 SZT. JAD X 6/50 - 4 SZT.	ECL COMFORT 300 - 1 SZT. SIŁOWNIK AMV 523 - 1 SZT. ZAWÓR VF 2 - 1 SZT.	ECL COMFORT SIŁOWNIK AMV 33 - 1 SZT. ZAWÓR VB 2 - 1 SZT.	DPIV 47-1 - 1 SZT.	ULTRAHEAT 50 - 2 SZT.	MAXIVARE M LR 500 - 2 SZT.	STRATOS 65/1-12 - 1 SZT.	25 PWR 60 C - 1 SZT.
58	WZL_12957 - Obcy	WARSZAWSKA 10	1974-01-01	POCZTA POLSKA S.A. PION INFRASTRUKTURY W BIAŁYMSTOKU OBSZAR OPERACYJNY DS. NIERUCHOMOŚCI	302,38	0	0	0	0	W	? - 1 SZT.	ECL 9300 - 1 SZT. SIŁOWNIK AMV 123 - 1 SZT. ZAWÓR VF 2 - 1 SZT.		DPIV AVPQ4 - 1 SZT.	ACTARIS CF 55 - 1 SZT.	? 0 - 1 SZT.	UPC 50-120 - 1 SZT.	
59	WZL_12959	WARSZAWSKA 8 W2	1996-01-01	VI LICEUM OGÓLNOKSZTAŁCĄCE IM.ZYGMUNTA AUGUSTA	164,308	73,269	32,238	0	0	W	JAD X 3/18 - 4 SZT. JAD X 5/38 - 1 SZT.	RVD 145 - 1 SZT. SIŁOWNIK SKD 32.50 - 1 SZT. ZAWÓR VVF 52 - 1 SZT.	RVD 145 SIŁOWNIK SKD 32.21 - 1 SZT. ZAWÓR VVF 52 - 1 SZT.	DPIV V130 D45 - 1 SZT.	MULTICAL 402 - 1 SZT.	MAXIVARE M LR 250 - 1 SZT.	UPC 40-60 - 2 SZT.	25 PWR 60 C - 2 SZT.
60	WZL_12960	WARSZAWSKA 8 W1	1996-01-01	VI LICEUM OGÓLNOKSZTAŁCĄCE IM.ZYGMUNTA AUGUSTA	203,048	0	0	0	0	W	S-1K - 1 SZT.	ECL 9600 - 1 SZT. SIŁOWNIK AMV 123 - 1 SZT. ZAWÓR VF 2 - 1 SZT.		DPIV V130 D45 - 1 SZT.	ULTRAHEAT 50 - 1 SZT.	MAXIVARE M LR 300 - 1 SZT.	UPC 40-60 - 1 SZT.	



1	2	3	4	5	6	7	8	9	10	11	12	13	14	15	16	17	18	19
61	WZL_12961	WARSZAWSKA 8 DOM NAUCZ.	1996-01-01	VI LICEUM OGÓLNOKSZTAŁCĄCE IM. ZYGMUNTA AUGUSTA	55,387	0	0	0	0	W	JAD 3/18 - 2 SZT.	ECL COMFORT 200 - 1 SZT. SIŁOWNIK AMV 20 - 1 SZT. ZAWÓR VB 2 - 1 SZT.		DPIV AVPQ4 - 1 SZT.	MULTICAL 402 - 1 SZT.	MAXIVARE M LR 80 - 1 SZT.	25 POR 40 A - 1 SZT. 25 PWR 80 C - 1 SZT.	
62	WZL_12962	WARSZAWSKA 6	1999-10-04	IZBA RZEMIEŚLNICZA I PRZEDSIĘBIORCZOŚCI WSPÓLNOTA LOKALI UŻYTK. PRZY UL. WARSZAWSKIEJ 6A	309	0	0	0	0	W	JAD X 6/50 - 2 SZT.	RVD 145 - 1 SZT. SIŁOWNIK SKD 32.51 - 1 SZT. ZAWÓR VVF 52 - 1 SZT.		DPIV 47-1 - 1 SZT.	MULTICAL 402 - 1 SZT. MULTICAL C66 - 1 SZT. ULTRAHEAT 50 - 1 SZT.	MAXIVARE M LR 250 - 1 SZT.	UPE 50-120 F - 2 SZT.	
63	WZL_12963	SIENKIEWICZA 28A	1998-12-22	WM NIERUCHOMOŚCI PRZY UL. SIENKIEWICZA 28 i 28A,	724,839	445,98	193,485	0	0	W	JAD X 6/50 - 7 SZT.	RVD 145 - 1 SZT. SIŁOWNIK SKD 32.51 - 1 SZT. ZAWÓR VVF 52 - 1 SZT.	RVD 145 SIŁOWNIK SKD 32.21 - 1 SZT. ZAWÓR VVF 52 - 1 SZT.	DPIV AVPQ4 - 1 SZT.	MULTICAL 402 - 1 SZT. SUPERCAL 431 - 1 SZT. ULTRAHEAT 50 - 2 SZT.	GG 450 ST 800 - 1 SZT.	65 POT 120 A - 3 SZT.	40 PWT 60 B - 1 SZT.
64	WZL_12964 - Obcy	FABRYCZNA 1 PKS ADM.	1969-01-01	PRZEDSIĘBIORSTWO KOMUNIKACJI SAMOCHODOWEJ SA	192,12	77	42,35	0	0	B/W	JAD 3/18 - 2 SZT.		IVT-IVF - 1 SZT. SIŁOWNIK IVT - 1 SZT. ZAWÓR IVF - 1 SZT.	DPIV AVPQ - 1 SZT.	MULTICAL 402 - 1 SZT.			
65	WZL_12965 - Obcy	FABRYCZNA 1 ST. OBSŁUGI	1969-01-01	PRZEDSIĘBIORSTWO KOMUNIKACJI SAMOCHODOWEJ SA	680,68	215,12	118,32	0	335	B/W	JAD 6/50 - 3 SZT.		IVT-IVF - 1 SZT. SIŁOWNIK IVT - 1 SZT. ZAWÓR IVF - 1 SZT.	DPIV 47-1 - 1 SZT.	MULTICAL 402 - 1 SZT.			40 PJMR 160 - 1 SZT.
66	WZL_12966 - Obcy	FABRYCZNA 2	1979-01-01	PAŃSTWOWA INSPEKCJA PRACY OKRĘGOWY INSPEKTORAT PRACY	112,98	0	0	0	0	W	JAD X 5/38 - 2 SZT.	RVD 110 - 1 SZT. SIŁOWNIK SKD 32.51 - 1 SZT. ZAWÓR VVF 52 - 1 SZT.		DPIV 47-1 - 1 SZT.	ULTRAHEAT 50 - 1 SZT.	MAXIVARE M LR 150 - 1 SZT.	UPE 50-60 F - 2 SZT.	
67	WZL_12967	FABRYCZNA 10	1975-01-01	ZESPÓŁ SZKÓŁ SPOŁECZNYCH SPOŁECZ. TOWARZYST. OŚWIATOW.	237,771	0	0	0	0	W	JAD 6/50 - 2 SZT.	SIŁOWNIK AMV 523 - 1 SZT. ZAWÓR VF 2 - 1 SZT.		DPIV AVPQ4 - 1 SZT.	MULTICAL 601 - 1 SZT.	MAXIVARE M LR 200 - 1 SZT.	40 POT 60 A - 2 SZT.	
68	WZL_12969	SIENKIEWICZA 55A	1975-01-01	BIALOSTOCKA SPÓŁDZIELNIA "SAMOPOMOC CHŁOPSKA"	199,164	0	0	0	0	W	JAD X 3/18 - 2 SZT.	ECL COMFORT 300 - 1 SZT. SIŁOWNIK AMV 23 - 1 SZT. ZAWÓR VB 2 - 1 SZT.		DPIV IVD-IVF - 1 SZT.	MULTICAL 402 - 1 SZT.	? 280 - 1 SZT.	32 POT 60 A - 2 SZT.	
69	WZL_12970 - Obcy	SIENKIEWICZA 49	2001-10-01	WSPÓLNOTA LOKALI UŻYTKOWYCH SIENKIEWICZA 49	161,3	72	36,1	0	136,1	W	JAD X 3/18 - 3 SZT. JAD X 6/50 - 2 SZT.	ECL COMFORT 300 - 1 SZT. SIŁOWNIK AMV 13 - 1 SZT. ZAWÓR VB 2 - 1 SZT.	ECL COMFORT SIŁOWNIK AMV 33 - 1 SZT. ZAWÓR VB 2 - 1 SZT.	DPIV 47-1 - 1 SZT.	SUPERCAL 432 - 1 SZT.	N 200 - 1 SZT.	50 POE 120 A/B - 2 SZT.	25 PWR 60 C - 1 SZT.
70	WZL_12971	SIENKIEWICZA 53	1987-12-02	ZARZĄD MIENIA KOMUNALNEGO	218,04	144,992	67	0	0	W	XB 51 H-1 - 1 SZT. XG 10-2 - 1 SZT.	ECL COMFORT 300 - 1 SZT. SIŁOWNIK AMV 13 - 1 SZT. ZAWÓR VB 2 - 1 SZT.	ECL COMFORT SIŁOWNIK AMV 33 - 1 SZT. ZAWÓR VB 2 - 1 SZT.	DPIV AVPQ4 - 1 SZT.	MULTICAL 601 - 2 SZT.	G 300 - 1 SZT.	MAGNA 32-120 F - 1 SZT.	UPS 25-60 N 180 - 1 SZT.
71	WZL_12972	SŁONIMSKA 1	2003-12-10	MIASTO BIAŁYSTOK - URZĄD MIEJSKI W BIAŁYMSTOKU	502,59	110,95	44,55	0	168,79	W	HK 12 - 1 SZT. HL 12 - 1 SZT. HL 4 - 1 SZT.	ECL COMFORT 300 - 1 SZT. SIŁOWNIK AMV 23 - 1 SZT. ZAWÓR VB 2 - 1 SZT.	ECL COMFORT 300 - 1 SZT. SIŁOWNIK AMV 33 - 2 SZT. ZAWÓR VB 2 - 2 SZT.	DPIV AVPQ4 - 1 SZT.	ULTRAHEAT 50 - 1 SZT.	REFLEXOMAT RG 750 - 1 SZT.	UPE 65-120F - 2 SZT.	25 PWR 60 C - 2 SZT.
72	WZL_12974	PAŁACOWA 2/1	1975-01-01	ZESPÓŁ SZKÓŁ OGÓLNOKSZTAŁCĄCZYCH NR 3	261,675	50,242	20,004	0	0	W	GLP-008-M-5-SI - 1 SZT. LC 110 - 1 SZT.	ECL COMFORT 300 - 1 SZT. SIŁOWNIK AMV 23 - 1 SZT. ZAWÓR VB 2 - 1 SZT.	ECL COMFORT SIŁOWNIK AMV 33 - 1 SZT. ZAWÓR VB 2 - 1 SZT.	DPIV AVPQ4 - 1 SZT.	ULTRAHEAT 50 - 1 SZT.	FLEXCON PRO 250 - 1 SZT.	MAGNA 3 40-100 F220 - 1 SZT.	STRATOS ECO Z 25/1-5 - 1 SZT.
73	WZL_12976 - Obcy	OGRODOWA 31	1977-01-01	SPÓŁKA Z O.O. SZMARAGDOWA KAMIENICA SPÓŁKA KOMANDYTOWA	72,5	23,9	6,11	0	0	W	JAD 3/18 - 2 SZT.	ECL 9300 - 1 SZT. SIŁOWNIK AMV 123 - 1 SZT. ZAWÓR VF 2 - 1 SZT.	IVT-IVF - 1 SZT. SIŁOWNIK IVT - 1 SZT. ZAWÓR IVF - 1 SZT.	DPIV IVD-IVF - 1 SZT.	MULTICAL 402 - 1 SZT.	? 0 - 1 SZT.	S 40/90R - 2 SZT.	
74	WZL_12977	KRASZEWSKIEGO 8	1995-10-01	WM NIERUCHOMOŚCI PRZY UL. KRASZEWSKIEGO 6 i 8 WM UL. STAROBOJARSKA 12 I, UL. KRASZEWSKIEGO 4, WM UL. KRASZEWSKIEGO 10	471,81	320,672	128,061	0	0	W	JAD X 6/50 - 6 SZT.	ECL COMFORT 300 - 1 SZT. SIŁOWNIK AMV 13 - 1 SZT. ZAWÓR VB 2 - 1 SZT.	ECL COMFORT SIŁOWNIK AMV 33 - 1 SZT. ZAWÓR VB 2 - 1 SZT.	DPIV 47-1 - 1 SZT.	MULTICAL 402 - 1 SZT. ULTRAHEAT 50 - 2 SZT.	MAXIVARE M LR 500 - 1 SZT.	65 POPT 120 B - 1 SZT.	32 PWR 80 C - 1 SZT.

1	2	3	4	5	6	7	8	9	10	11	12	13	14	15	16	17	18	19
75	WZL_12978	STAROBOJARSKA 10	1996-09-20	WM PRZY UL.STAROBOJARSKIEJ 8, 10, 12 I UL. KRASZEWSKIEGO 4	736,68	308,716	139,71	0	0	W	JAD X 5/38 - 2 SZT. JAD X 9/88 - 4 SZT.	RVD 145 - 1 SZT. SIŁOWNIK SKD 32.51 - 1 SZT. ZAWÓR VVF 52 - 1 SZT.	RVD 145 SIŁOWNIK SKD 32.21 - 1 SZT. ZAWÓR VVF 52 E - 1 SZT.	DPIV 42-39 - 1 SZT.	SUPERCAL 431 - 1 SZT. SUPERCAL 432 - 2 SZT. ULTRAHEAT 50 - 2 SZT.	GG 750 ST 1000 - 1 SZT.	UPE 80-120 F - 1 SZT.	32 PWR 80 C - 1 SZT.
76	WZL_12979 - Obcy	OGRODOWA 27	1978-01-27	PRYWATNY	23,3	0	0	0	0	H	HYDROELEWATOR NR 1 - 1 SZT.				MULTICAL C66 - 1 SZT.			
77	WZL_12980 - Obcy	OGRODOWA 23	1976-01-01	SZKOŁA POLICEALNA NR 1 OCHRONY ZDROWIA	689,659	189,336	104,67	0	0	W	JAD 3/18 - 4 SZT. JAD 6/50 - 3 SZT.	ECL 9600 - 1 SZT. SIŁOWNIK AMV 230 - 1 SZT. ZAWÓR VF 2 - 1 SZT.	ECL 9600 - 0 SZT. SIŁOWNIK AMV 523 - 1 SZT. ZAWÓR VF 2 - 1 SZT.		ULTRAHEAT 50 - 1 SZT.	NWP 600 - 1 SZT.	65 POT 120 B - 1 SZT.	25 PWR 60 C - 1 SZT.
78	WZL_12981	OGRODOWA 10A	2001-10-12	WM NIERUCHOMOŚCI PRZY UL.OGRODOWEJ 10 A	54,83	37,42	8,81	0	0	W	HK 11 - 1 SZT. HL 11 - 1 SZT.	ECL COMFORT 300 - 1 SZT. SIŁOWNIK AMV 13 - 1 SZT. ZAWÓR VB 2 - 1 SZT.	ECL COMFORT SIŁOWNIK AMV 33 - 1 SZT. ZAWÓR VB 2 - 1 SZT.	DPIV 47-1 - 1 SZT.	ULTRAHEAT 50 - 2 SZT.	MAXIVARE M LR 150 - 1 SZT.	UPE 32-80 F 220 - 1 SZT.	25 PWR 40C - 1 SZT.
79	WZL_12982 - Obcy	OGRODOWA 10	1975-01-01	GLÓWNY INSPEKTORAT JAKOŚCI HANDLOWEJ ARTYKUŁÓW ROLNO-SPOŻYWCZYCH, OKRĘGOWA STACJA CHEMICZNO-ROLNICZA	319,825	78,503	15,7	0	0	W	JAD 3/18 - 3 SZT. JAD X 5/38 - 2 SZT.	ECL 9600 - 1 SZT. SIŁOWNIK AMV 523 - 1 SZT. ZAWÓR VF 2 - 1 SZT.	ECL 9600 - 0 SZT. SIŁOWNIK AMV 423 - 1 SZT. ZAWÓR VF 2 - 1 SZT.	DPIV AVPQ - 1 SZT.	ULTRAHEAT 50 - 1 SZT.	N 140 - 1 SZT.	50 POT 120 A - 2 SZT.	25 PWR 40C - 1 SZT.
80	WZL_12983	WARSZAWSKA 3	1975-01-01	KOMENDA MIEJSKA PAŃSTWOWEJ STRAŻY POŻARNEJ	462	85,86	62	0	0	W	HK 1 - 1 SZT. XB 51 - 1 SZT.	ECL COMFORT 300 - 1 SZT. SIŁOWNIK AMV 23 - 1 SZT. ZAWÓR VB 2 - 1 SZT.	ECL COMFORT SIŁOWNIK AMV 33 - 1 SZT. ZAWÓR VM 2 - 1 SZT.	DPIV AVPQ4 - 1 SZT.	ULTRAHEAT 50 - 1 SZT.	FLEXCON PRO 430 - 1 SZT.	STRATOS 65/1-12 - 1 SZT.	UPS 25-60 B 180 - 1 SZT.
81	WZL_12985	WARSZAWSKA 7 (Wylączony)	1998-12-23		98,274	69,78	18,375	0	0	W	HK 1 - 1 SZT. HL 1 - 1 SZT.	RVP 97 - 1 SZT. SIŁOWNIK SKD 32.51 - 1 SZT. ZAWÓR VVF 52 - 1 SZT.	RVP 97 - 0 SZT. SIŁOWNIK SKD 32.21 - 1 SZT. ZAWÓR VVF 52 - 1 SZT.	DPIV 47-1 - 1 SZT.	MULTICAL 601 - 1 SZT.	MAXIVARE M LR 150 - 1 SZT.	UPE 32-80 180 - 2 SZT.	UP 20-30 N150 - 1 SZT.
82	WZL_12986	WARSZAWSKA 9	2006-12-15	SPÓŁKA Z O.O. SZMARAGDOWA KAMIENICA SPÓŁKA KOMANDYTOWA	103,2	67,1	21,1	0	19,5	W	HK 1 - 1 SZT. HL 1 - 1 SZT.	RVD 240 - 1 SZT. SIŁOWNIK SKD 32.51 - 1 SZT. SIŁOWNIK SQS 35.50 - 1 SZT. ZAWÓR VVF 52 - 1 SZT. ZAWÓR VXG 44 - 1 SZT.	RVD 240 - 0 SZT. SIŁOWNIK SKD 32.21 - 1 SZT. ZAWÓR VVF 40 - 1 SZT.	DPIV 47-1 - 1 SZT.	ACTARIS CF 55 - 1 SZT.	NG 100 - 1 SZT.	MAGNA 32-120 F - 1 SZT.	UPS 25-60 B 180 - 1 SZT.
83	WZL_12987	WARSZAWSKA 11	1988-06-07	BIALORUSKIE TOWARZYSTWO SPOŁECZNO-KULTURALNE ZARZĄD GŁÓWNY	25,5	0	0	0	0	W	JAD 3/18 - 1 SZT.	TROVIS 5475-2 - 1 SZT. SIŁOWNIK 5824-10 - 1 SZT. ZAWÓR 3213 K - 1 SZT.		DPIV AVPQ4 - 1 SZT.	ULTRAHEAT 50 - 1 SZT.	FLEXCON PRO 50 - 1 SZT.	25 POE 80 C - 1 SZT. 32 POT 60 A - 1 SZT.	
84	WZL_12988	WARSZAWSKA 5/1	2004-12-06	WM NIERUCHOMOŚCI PRZY UL. WARSZAWSKIEJ 5/1	38,402	21,306	4,803	0	0	W	JAD 3/18 - 2 SZT. JAD X 3/18 - 2 SZT.	ECL COMFORT 300 - 1 SZT. SIŁOWNIK AMV 13 - 1 SZT. ZAWÓR VB 2 - 1 SZT.	ECL COMFORT SIŁOWNIK AMV 33 - 1 SZT. ZAWÓR VB 2 - 1 SZT.	DPIV AVPQ4 - 1 SZT.	MULTICAL 402 - 1 SZT.	N 50 - 1 SZT.	TOP E 25/1-7 - 1 SZT.	25 PWR 40C - 1 SZT.
85	WZL_12989 - Obcy	SIENKIEWICZA 46	1976-01-01	ZWIĄZEK LUSTRACYJNY SPÓŁDZIELNI PRACY 00-680 WARSZAWA, UL.ŻURAWIA 47	187,214	0	0	0	0	W	WCO 150/3 - 3 SZT.			DPIV IVD-IVF - 1 SZT.	ULTRAHEAT 50 - 1 SZT.	? 0 - 1 SZT.	40 TP/125 WNG - 1 SZT.	
86	WZL_12990 - Obcy	SIENKIEWICZA 42	1974-01-01	BANK POLSKA KASA OPIEKI SA, UL.GRZYBOWSKA 53/57 WARSZAWA	106,205	18,899	18,899	0	0	W	HK 1 - 1 SZT. HL 1 - 1 SZT.	RVD 235 - 1 SZT. SIŁOWNIK SKD 32.51 - 1 SZT. ZAWÓR VVF 52 E - 1 SZT.	RVD 235 SIŁOWNIK SKD 32.21 - 1 SZT. ZAWÓR VVF 52 E - 1 SZT.	DPIV AVPQ4 - 1 SZT.	ACTARIS CF 51 - 1 SZT.	A 200 - 1 SZT.	STRATOS D 32/1-8 - 1 SZT.	UPS 25-60 B 180 - 1 SZT.
87	WZL_12991	SIENKIEWICZA 44	2004-12-06	WM NIERUCHOMOŚCI NR 44 PRZY UL.SIENKIEWICZA	77,6	72,48	18,84	0	0	W	JAD X 3/18 - 4 SZT.	ECL COMFORT 300 - 1 SZT. SIŁOWNIK AMV 13 - 1 SZT. ZAWÓR VB 2 - 1 SZT.	ECL COMFORT SIŁOWNIK AMV 33 - 1 SZT. ZAWÓR VB 2 - 1 SZT.	DPIV AVPQ4 - 1 SZT.	ULTRAHEAT 50 - 1 SZT.	N 80 - 1 SZT.	TOP E 25/1-7 - 1 SZT.	UPS 25-40 180 - 1 SZT.
88	WZL_12993 - Obcy	SIENKIEWICZA 40	1990-01-01	BANK POLSKA KASA OPIEKI SA, UL.GRZYBOWSKA 53/57 WARSZAWA	156,56	18,86	7,86	0	39,14	W	HK 1 - 1 SZT. HL 12 - 1 SZT.	RVD 245 - 1 SZT. SIŁOWNIK SKD 32.51 - 1 SZT. ZAWÓR VVF 52 E - 1 SZT.	RVD 245 - 0 SZT. SIŁOWNIK SKD 32.21 - 1 SZT. ZAWÓR VVF 52 E - 1 SZT.	DPIV AVPQ4 - 1 SZT.	ACTARIS CF 51 - 1 SZT.	A 250 - 1 SZT.	STRATOS 32/1-12 - 1 SZT.	UPS 25-60 B 180 - 1 SZT.

1	2	3	4	5	6	7	8	9	10	11	12	13	14	15	16	17	18	19
89	WZL_12994 - Obcy	WARSZAWSKA 1A	2000-11-02	QUINCE SP. Z O.O.	72,75	32,69	14,58	0	52,47	W	HK 1 - 1 SZT. HL - 1 SZT.	RVD 240 - 1 SZT. SIŁOWNIK SKD 32.51 - 1 SZT. ZAWÓR VVF 52 - 1 SZT.	RVD 240 - 0 SZT. SIŁOWNIK SKD 32.21 - 1 SZT. ZAWÓR VVF 52 - 1 SZT.	DPIV 47-1 - 1 SZT.	MULTICAL C66 - 1 SZT.	MAXIVARE M LR 200 - 1 SZT.	UPE 25-80 180 - 1 SZT.	20 PWR 30 C - 1 SZT.
90	WZL_12995	WARSZAWSKA 1A	2000-11-02	WM NIERUCHOMOŚCI PRZY UL. WARSZAWSKIEJ 1	54,4	28,4	6,28	0	0	W	HK 1 - 1 SZT. HL 1 - 1 SZT.	RVD 130 - 1 SZT. SIŁOWNIK SKD 32.50 - 1 SZT. ZAWÓR VVF 52 - 1 SZT.	RVD 130 SIŁOWNIK SKD 32.21 - 1 SZT. ZAWÓR VVF 52 - 1 SZT.	DPIV AVPQ4 - 1 SZT.	MULTICAL 601 - 1 SZT.	MAXIVARE M LR 150 - 1 SZT.	UPE 25-80 180 - 1 SZT.	UPS 25-40 180 - 1 SZT.
91	WZL_12997	WARSZAWSKA 29 PCK	1983-01-01	PODLASKI ODDZIAŁ OKRĘGOWY POLSKIEGO CZERWONEGO KRZYŻA	57,07	42,22	42,22	0	0	W	HK 1 - 1 SZT. HL 1 - 1 SZT.	ECL COMFORT 300 - 1 SZT. SIŁOWNIK AMV 23 - 1 SZT. ZAWÓR VB 2 - 1 SZT.	ECL COMFORT SIŁOWNIK AMV 33 - 1 SZT. ZAWÓR VB 2 - 1 SZT.	DPIV AVPQ4 - 1 SZT.	ACTARIS CF 55 - 1 SZT.	N 80 - 1 SZT.	STRATOS 30/1-12 - 1 SZT.	UPS 25-40 B 180 - 1 SZT.
92	WZL_12998	WARSZAWSKA 29 BAZA MPEC	1983-12-30	MPEC SP. Z O.O.	174,45	14,42	14,42	0	0	B/W	JAD 3/18 - 2 SZT.		IVT-IVF - 1 SZT. SIŁOWNIK IVT - 1 SZT. ZAWÓR IVF - 1 SZT.		ULTRAHEAT 50 - 1 SZT.			
93	WZL_12999 - Obcy	STARY RYNEK 2	1998-10-26	WM UL. STARY RYNEK 2	49	54,47	54,47	0	0	W	JAD X 3/18 - 2 SZT.	RVP 97 - 1 SZT. SIŁOWNIK SKD 32.51 - 1 SZT. ZAWÓR VVF 52 - 1 SZT.	RVP 97 - 0 SZT. SIŁOWNIK SKD 32.21 - 1 SZT. ZAWÓR VVF 52 - 1 SZT.	DPIV AVPQ4 - 1 SZT.	MULTICAL 402 - 1 SZT.	MAXIVARE M LR 60 - 1 SZT.	UPE 25-60 180 - 2 SZT.	UPS 25-60 180 - 1 SZT.
94	WZL_13000	WARSZAWSKA 27A	2004-10-11	SZKOŁA POLICEALNA NR 1 OCHRONY ZDROWIA	59,99	22,33	22,33	0	0	W	JAD X 3/18 - 3 SZT.	ECL COMFORT 300 - 1 SZT. SIŁOWNIK AMV 20 - 1 SZT. ZAWÓR VB 2 - 1 SZT.	ECL COMFORT SIŁOWNIK AMV 33 - 1 SZT. ZAWÓR VB 2 - 1 SZT.	DPIV AVPQ4 - 1 SZT.	MULTICAL 601 - 1 SZT.	N 50 - 1 SZT.	MAGNA 3 25-60 180 - 1 SZT.	ALPHA 2 25-40 N 180 - 1 SZT.
95	WZL_13001 - Obcy	PAŁACOWA 3	1998-01-01	NARODOWY FUNDUSZ ZDROWIA Z SIEDZIBĄ W WARSZAWIE	170	0	0	0	0	W	JAD X 6/50 - 2 SZT.	ECL 9300 - 1 SZT. SIŁOWNIK AMV 133 - 1 SZT. ZAWÓR VF 2 - 1 SZT.		DPIV 47-1 - 1 SZT.	ULTRAHEAT 50 - 1 SZT.	MAXIVARE M LR 200 - 1 SZT.	UPE 65-60 - 2 SZT.	
96	WZL_13002	PAŁACOWA 3/1	2005-12-30	ZWIĄZEK HARCERSTWA POLSKIEGO CHORAĞIEW BIAŁOSTOCKA	93,68	0	0	0	0	W	HL 1 - 1 SZT.	ECL COMFORT 300 - 1 SZT. SIŁOWNIK AMV 23 - 1 SZT. ZAWÓR VB 2 - 1 SZT.			MULTICAL 402 - 1 SZT.	N 80 - 1 SZT.	MAGNA 3 25-60 180 - 1 SZT.	
97	WZL_13003	WARSZAWSKA 23	1984-01-01	WM NIERUCHOMOŚCI NR 23 PRZY UL. WARSZAWSKIEJ	125,21	104,03	31,52	0	0	W	LB 31 - 1 SZT. S8A-IG16-TL - 1 SZT.	ECL COMFORT 300 - 1 SZT. SIŁOWNIK AMV 13 - 1 SZT. ZAWÓR VB 2 - 1 SZT.	ECL COMFORT SIŁOWNIK AMV 33 - 1 SZT. ZAWÓR VB 2 - 1 SZT.	DPIV AVPQ4 - 1 SZT.	MULTICAL 402 - 2 SZT.	MAXIVARE M LR 200 - 1 SZT.	MAGNA 25-60 180 - 1 SZT.	UPS 25-40 N 180 - 1 SZT.
98	WZL_13004	WARSZAWSKA 27	1997-12-04	MPEC SP. Z O.O.	286,071	80	32	0	0	W	LSK 2 - 1 SZT. LSL 1 - 1 SZT.	ECL COMFORT 300 - 1 SZT. SIŁOWNIK AMV 423 - 1 SZT. ZAWÓR VF 2 - 1 SZT.	ECL COMFORT SIŁOWNIK AMV 33 - 1 SZT. ZAWÓR VB 2 - 1 SZT.	DPIV 47-1 - 1 SZT.	ULTRAHEAT 50 - 1 SZT.	E 525 - 1 SZT.	65 POS 60 A - 2 SZT.	40 POT 60 A - 1 SZT.
99	WZL_13006	PIŁSUDSKIEGO 34	2002-12-31	PRZEDSZKOLE SAMORZĄDOWE NR 10, WM NIERUCHOMOŚCI NR 32 PRZY AL. PIŁSUDSKIEGO	250,98	162,47	61,26	0	0	W	JAD X 3/18 - 4 SZT. JAD X 6/50 - 2 SZT. XB 20-1 - 1 SZT.	TROVIS 5476 - 1 SZT. SIŁOWNIK 5825-10 - 1 SZT. ZAWÓR 3213 - 1 SZT.	43-2 - 1 SZT. TROVIS 5476 SIŁOWNIK 2430 K - 1 SZT. SIŁOWNIK 5825-13 - 1 SZT. ZAWÓR 2432 K - 1 SZT. ZAWÓR 3213 K - 1 SZT.	DPIV AVPQ4 - 1 SZT.	MULTICAL 402 - 1 SZT. ULTRAHEAT 50 - 2 SZT.	MAXIVARE M LR 300 - 1 SZT.	UPE 50-60 F - 1 SZT.	25 POR 40 A - 1 SZT. 25 PWR 60 C - 1 SZT.
100	WZL_13007	ZAMENHOFA 19	2002-11-15	POLIKLINIKA GINEKOLOGICZNO-POŁOŻNICZA SP. Z O.O. SP. K.	43,8	36,1	36,1	0	34,2	W	HK 11 - 1 SZT. HL 11 - 1 SZT.	TROVIS 5475-2 - 1 SZT. SIŁOWNIK 5824 - 1 SZT. ZAWÓR 3213 K - 1 SZT.	TROVIS 5475-2 - 0 SZT. SIŁOWNIK 5824 - 1 SZT. ZAWÓR 3213 K - 1 SZT.	DPIV AIPQ4 - 1 SZT.	ULTRAHEAT 50 - 1 SZT.	N 80 - 1 SZT.	UPE 32-120 F - 1 SZT.	PCO 25-6 - 1 SZT.
101	WZL_13010	MALMEDA 12	1999-11-09	WM BUDYNKU PRZY UL. MALMEDA 12	289,6	154,84	54,52	0	0	W	LSK 1 - 1 SZT. LSL 1 - 1 SZT.	RVD 145 - 1 SZT. SIŁOWNIK SKD 32.51 - 1 SZT. ZAWÓR VVF 52 - 1 SZT.	RVD 145 SIŁOWNIK SKD 32.21 - 1 SZT. ZAWÓR VVF 52 - 1 SZT.	DPIV AIPQ4 - 1 SZT.	MULTICAL 402 - 1 SZT. ULTRAHEAT 50 - 1 SZT.	MAXIVARE M LR 500 - 1 SZT.	UPED 50-120 F - 1 SZT.	32 PWR 80 C - 1 SZT.
102	WZL_13011	MALMEDA 19	2002-12-31	WM PRZY UL. MALMEDA 19, WM PRZY UL. MALMEDA 31A	289,727	138	46,8	0	0	W	GLP-008-L-5-SI - 1 SZT. HK 1 - 1 SZT. HL 2 - 1 SZT.	TROVIS 5476 - 1 SZT. SIŁOWNIK 5825-10 - 1 SZT. ZAWÓR 3213 - 1 SZT.	TROVIS 5476 SIŁOWNIK 5825-10 - 1 SZT. ZAWÓR 3213 K - 1 SZT.	DPIV AVPQ4 - 1 SZT.	MULTICAL C66 - 1 SZT. ULTRAHEAT 50 - 2 SZT.	MAXIVARE M LR 300 - 1 SZT.	50 POE 120 A/B - 1 SZT.	25 PWR 80 C - 1 SZT.

1	2	3	4	5	6	7	8	9	10	11	12	13	14	15	16	17	18	19
103	WZL_13012	MALMEDA 31	2002-12-31	WM NIERUCHOMOŚCI NR 30 PRZY UL. AL. PIŁSUDSKIEGO, WM NIERUCHOMOŚCI NR 31 i NR 33 PRZY UL.MALMEDA,	465,772	233,9	93,9	0	0	W	LSK 1 - 1 SZT. LSL 1 - 1 SZT.	TROVIS 5476 - 1 SZT. SIŁOWNIK 5825-20 - 1 SZT. ZAWÓR 3213 - 1 SZT.	TROVIS 5476 SIŁOWNIK 5825-20 - 1 SZT. ZAWÓR 3213 - 1 SZT.	DPIV AVPQ4 - 1 SZT.	MULTICAL 402 - 4 SZT. MULTICAL 601 - 1 SZT.	MAXIVARE M LR 500 - 1 SZT.	65 POE 120 A/B - 2 SZT.	32 PWR 80 C - 1 SZT.
104	WZL_13013	PIOTRKOWSKA 2	2002-12-31	PORADNIA PSYCHOLOGICZNO-PEDAGOGICZNA NR 1	130,5	0	0	0	0	W	JAD X 3/18 - 2 SZT.	TROVIS 5475-2 - 1 SZT. SIŁOWNIK 5825-10 - 1 SZT. ZAWÓR 3213 K - 1 SZT.		DPIV AVPQ4 - 1 SZT.	MULTICAL 402 - 1 SZT.	MAXIVARE M LR 250 - 1 SZT.	UPE 32-120 F - 1 SZT.	
105	WZL_13014	NOWY ŚWIAT 14/1	2001-11-22	WM NIERUCHOMOŚCI NR 13 i NR 14/1 PRZY UL.NOWY ŚWIAT, WM NIERUCHOMOŚCI NR 18 PRZY UL.NOWY ŚWIAT	410,94	197,76	90,39	0	0	W	HL 4 - 1 SZT. XB 51 H - 1 SZT.	RVD 130 - 1 SZT. SIŁOWNIK SKD 32.50 - 1 SZT. ZAWÓR VVF 52 - 1 SZT.	RVD 130 SIŁOWNIK SKD 32.21 - 1 SZT. ZAWÓR VVF 52 - 1 SZT.	DPIV AVPQ4 - 1 SZT.	MULTICAL 402 - 2 SZT. MULTICAL 601 - 1 SZT. ULTRAHEAT 50 - 2 SZT.	MAXIVARE M LR 500 - 2 SZT.	STRATOS 65/1-12 - 1 SZT.	UPS 32-80 B 180 - 1 SZT.
106	WZL_13015	MALMEDA 17	2001-10-19	WM NIERUCHOMOŚCI NR 17 PRZY UL.MALMEDA	193,36	100,73	40,78	0	0	W	LB 47 - 1 SZT.	RVD 130 - 1 SZT. SIŁOWNIK SKD 32.51 - 1 SZT. ZAWÓR VVF 53 - 1 SZT.	RVD 130 SIŁOWNIK SKD 32.21 - 1 SZT. ZAWÓR VVF 53 - 1 SZT.	DPIV AVPQ4 - 1 SZT.	MULTICAL 402 - 2 SZT.	FLEXCON C 140 - 1 SZT.	MAGNA 32-100 F 220 - 1 SZT.	UPS 25-60 N 180 - 1 SZT.
107	WZL_13016	NOWY ŚWIAT 14A	2001-11-22	PPUH "MARK" ZALEWSKI MAREK SKLEP FIRMOWY "MARKIZA"	139,909	0	0	0	0	W	HK 1 - 1 SZT. HL 12 - 1 SZT.	RVD 130 - 1 SZT. SIŁOWNIK SKD 32.51 - 1 SZT. ZAWÓR VVF 52 - 1 SZT.	RVD 130 SIŁOWNIK SKD 32.51 - 1 SZT. ZAWÓR VVF 52 - 1 SZT.		CIEPLIK 2000 - 1 SZT.	MAXIVARE M LR 150 - 1 SZT.	UPED 32-120 F - 1 SZT.	25 PWR 40C - 1 SZT.
108	WZL_13017	MALMEDA 13	2001-10-19	WM NIERUCHOMOŚCI NR 13 i NR 9 PRZY UL.MALMEDA,	325,84	216,07	91,84	0	0	W	JAD X 6/50 - 6 SZT.	RVD 130 - 1 SZT. SIŁOWNIK SKD 32.51 - 1 SZT. ZAWÓR VVF 52 - 1 SZT.	RVD 130 SIŁOWNIK SKD 32.21 - 1 SZT. ZAWÓR VVF 52 - 1 SZT.	DPIV AVPQ4 - 1 SZT.	MULTICAL 402 - 1 SZT. MULTICAL 601 - 1 SZT.	NWP 600 600 - 1 SZT.	STRATOS 40/1-12 - 1 SZT.	UPS 32-80 B 180 - 1 SZT.
109	WZL_13018	MALMEDA 13A	2001-10-19	WM NIERUCHOMOŚCI NR 13A PRZY UL.MALMEDA	137,23	84,08	30,33	0	0	W	GLP-008-L-5-SI - 1 SZT. LB 47 - 1 SZT.	RVD 130 - 1 SZT. SIŁOWNIK SKD 32.51 - 1 SZT. ZAWÓR VVF 53 - 1 SZT.	RVD 130 SIŁOWNIK SKD 32.21 - 1 SZT. ZAWÓR VVF 53 - 1 SZT.	DPIV AVPQ4 - 1 SZT.	MULTICAL 402 - 1 SZT. ULTRAHEAT 50 - 1 SZT.	FLEXCON C 110 - 1 SZT.	MAGNA 32-100 F - 1 SZT.	UPS 25-60 N 180 - 1 SZT.
110	WZL_13020	POLESKA 89 POG. RAT.	1987-01-01	SP ZOZ WSPR	137,24	55,76	17,18	129,01	0	W	XB 20-1 - 3 SZT.	ECL COMFORT 300 - 1 SZT. SIŁOWNIK AMV 13 - 1 SZT. ZAWÓR VB 2 - 1 SZT.	ECL COMFORT SIŁOWNIK AMV 33 - 1 SZT. ZAWÓR VB 2 - 1 SZT.	DPIV AVPQ4 - 1 SZT.	MULTICAL 601 - 1 SZT.	NG 140 - 1 SZT.	MAGNA 32-100 180 - 1 SZT.	ALPHA 2 25-60 N 180 - 1 SZT.
111	WZL_13021	ARTYLERYJSKA 7	2007-12-01	POWSZECHNA SPÓŁDZIELNIA SPOŻYWCÓW "SPOLEM"	496	140	50	0	150	W	HL 12 - 1 SZT. LSK 1 - 1 SZT. LSL 1 - 1 SZT.	RVD 235 - 1 SZT. SIŁOWNIK SKD 32.21 E - 1 SZT. ZAWÓR VVF 52 - 1 SZT.	RVD 235 SIŁOWNIK SQS 35.53 - 1 SZT. ZAWÓR VVG 549 K - 1 SZT.	DPIV AVPQ4 - 1 SZT.	MULTICAL 601 - 1 SZT.	FLEXCON PRO 650 - 1 SZT.	MAGNA-D 65-120 F - 1 SZT.	UPS 25-60 B 180 - 1 SZT.
112	WZL_13023	KOZŁOWA 25	1982-01-01	PRZEDSZKOLE SAMORZĄDOWE NR 55 Z ODDZIAŁAMI INTEGRACYJNYMI	115,277	52,591	12,386	0	0	W	JAD 3/18 - 2 SZT. WCO 150/4 - 1 SZT. WCO 150/5 - 3 SZT.	ECL COMFORT 300 - 1 SZT. SIŁOWNIK AMV 523 - 1 SZT. ZAWÓR VF 2 - 1 SZT.	ECL COMFORT SIŁOWNIK AMV 33 - 1 SZT. ZAWÓR VB 2 - 1 SZT.	DPIV AVPQ4 - 1 SZT.	ULTRAHEAT 50 - 1 SZT.	N 200 - 1 SZT.	UPED 40-120 F - 1 SZT.	25 PWR 40C - 1 SZT.
113	WZL_13025	KOZŁOWA 10	2006-09-20	BIAŁOSTOCKA SM	370,252	200,46	70,338	0	0	W	HK 1 - 1 SZT. HL 2 - 1 SZT.	ECL COMFORT 300 - 1 SZT. SIŁOWNIK AMV 20 - 1 SZT. ZAWÓR VB 2 - 1 SZT.	ECL COMFORT SIŁOWNIK AMV 30 - 1 SZT. ZAWÓR VB 2 - 1 SZT.	DPIV IVD-IVF - 1 SZT.	MULTICAL 601 - 1 SZT. ULTRAHEAT 50 - 1 SZT.	A 350 - 1 SZT.	MAGNA 40-120 F - 1 SZT.	25 PWR 60 C - 1 SZT.
114	WZL_13027	KOZŁOWA 4	2005-12-15	BIAŁOSTOCKA SM	177,44	19,66	19,66	0	0	W	JAD 3/18 - 1 SZT. JAD X 5/38 - 2 SZT.	ECL COMFORT 300 - 1 SZT. SIŁOWNIK AMV 13 - 1 SZT. ZAWÓR VB 2 - 1 SZT.	ECL COMFORT SIŁOWNIK AMV 33 - 1 SZT. ZAWÓR VB 2 - 1 SZT.	DPIV IVD-IVF - 1 SZT.	MULTICAL 402 - 2 SZT.	N 200 - 1 SZT.	UPE 40-80F - 1 SZT.	UP 20-30 N150 - 1 SZT.
115	WZL_13028	KOZŁOWA 3	1983-04-24	BIAŁOSTOCKA SM	189,092	129,418	40,193	0	0	W	JAD 6/50 - 2 SZT. JAD X 5/38 - 2 SZT.	ECL COMFORT 300 - 1 SZT. SIŁOWNIK AMV 10 - 1 SZT. ZAWÓR VB 2 - 1 SZT.	ECL COMFORT SIŁOWNIK AMV 30 - 1 SZT. ZAWÓR VB 2 - 1 SZT.	DPIV IVD-IVF - 1 SZT.	MULTICAL 601 - 1 SZT. ULTRAHEAT 50 - 1 SZT.		MAGNA UPED 32-120 F - 1 SZT.	25 PWR 40C - 1 SZT.
116	WZL_13029	GOLDAPSKA 4	1982-11-30	BIAŁOSTOCKA SM	432,1	271,304	100,483	0	0	W	JAD 6/50 - 2 SZT. WCO 150/5 - 4 SZT.	ECL COMFORT 300 - 1 SZT. SIŁOWNIK AMV 20 - 1 SZT. ZAWÓR VB 2 - 1 SZT.	ECL COMFORT SIŁOWNIK AMV 30 - 1 SZT. ZAWÓR VB 2 - 1 SZT.	DPIV IVD-IVF - 1 SZT.	MULTICAL 402 - 1 SZT. ULTRAHEAT 50 - 1 SZT.		UPED 50-120 F - 1 SZT.	32 PWR 80 C - 1 SZT.
117	WZL_13030	RADZYMIŃSKA 15	1983-01-01	BIAŁOSTOCKA SM	393,675	244,375	88,865	0	0	W	JAD 6/50 - 2 SZT. WCO 150/5 - 4 SZT.	ECL COMFORT 300 - 1 SZT. SIŁOWNIK AMV 20 - 1 SZT. ZAWÓR VB 2 - 1 SZT.	ECL COMFORT SIŁOWNIK AMV 30 - 1 SZT. ZAWÓR VB 2 - 1 SZT.	DPIV IVD-IVF - 1 SZT.	MULTICAL 601 - 1 SZT. ULTRAHEAT 50 - 1 SZT.		MAGNA 50-120 F - 1 SZT.	32 PWR 80 C - 1 SZT.

1	2	3	4	5	6	7	8	9	10	11	12	13	14	15	16	17	18	19
118	WZL_13031	RADZYMIŃSKA 13	2005-12-05	BIAŁOSTOCKA SM	34,367	0	0	0	0	W	JAD 3/18 - 2 SZT.	ECL 9300 - 1 SZT. SIŁOWNIK AMV 13 - 1 SZT. ZAWÓR VB 2 - 1 SZT.		DPIV AVPQ4 - 1 SZT.	MULTICAL 402 - 1 SZT.	N 80 - 1 SZT.	UPE 25-60 180 - 1 SZT.	
119	WZL_13032	SITARSKA 25	1982-01-01	EBL INWESTYCJE SP. Z O.O.	51,93	14,25	6,98	0	0	W	JAD 3/18 - 2 SZT.	RVP 97 - 1 SZT. SIŁOWNIK SKD 32.50 - 1 SZT. ZAWÓR VVF 52 - 1 SZT.	RVP 97 - 0 SZT. SIŁOWNIK SKD 32.21 - 1 SZT. ZAWÓR VVF 52 - 1 SZT.	DPIV AVPQ4 - 1 SZT.	MULTICAL 601 - 1 SZT.	N 50 - 1 SZT.	UPS 32-60 - 2 SZT.	25 PWR 40C - 1 SZT.
120	WZL_13033	HAJNOWSKA 10	1996-08-12	KOMENDA WOJEWÓDZKA POLICJI	699,01	103,995	56,999	0	0	W	G 52 - 1 SZT. JAD 3/18 - 1 SZT. JAD 6/50 - 2 SZT.	ECL COMFORT 300 - 1 SZT. SIŁOWNIK AMV 523 - 1 SZT. ZAWÓR VF 2 - 1 SZT.	ECL COMFORT SIŁOWNIK AMV 423 - 1 SZT. ZAWÓR VF 2 - 1 SZT.	DPIV 42-36 - 1 SZT.	ULTRAHEAT 50 - 1 SZT.	ST E 640 - 1 SZT.	MAGNA 3 50-120 F280 - 1 SZT.	32 PWR 80 C - 1 SZT.
121	WZL_13034	RADZYMIŃSKA 24	1985-03-30	BIAŁOSTOCKA SM	256,476	159,328	54,01	0	0	W	JAD 6/50 - 4 SZT.	ECL COMFORT 300 - 1 SZT. SIŁOWNIK AMV 20 - 1 SZT. ZAWÓR VB 2 - 1 SZT.	ECL COMFORT SIŁOWNIK AMV 423 - 1 SZT. ZAWÓR VF 2 - 1 SZT.	DPIV AFPQ - 1 SZT.	MULTICAL C66 - 1 SZT. ULTRAHEAT 50 - 1 SZT.		UPED 40-120 F - 1 SZT.	25 PWR 60 C - 1 SZT.
122	WZL_13035	RADZYMIŃSKA 28	1981-01-01	BIAŁOSTOCKA SM, MPEC SP. Z O.O.	1458,006	701,149	304,846	0	0	W	G 65 - 1 SZT. JAD 6/50 - 6 SZT.	ECL COMFORT 300 - 1 SZT. SIŁOWNIK AMV 23 - 1 SZT. ZAWÓR VB 2 - 1 SZT.	ECL COMFORT SIŁOWNIK AMV 33 - 1 SZT. ZAWÓR VB 2 - 1 SZT.	DPIV V230 D03 - 1 SZT.	MULTICAL 402 - 1 SZT. MULTICAL 601 - 1 SZT. ULTRAHEAT 50 - 1 SZT.	K 1000 - 3 SZT.	LP 65-125-128 XA-F - 3 SZT.	50 PWT 120 A/B - 2 SZT.
123	WZL_13036	RADZYMIŃSKA 40	2006-09-15	BIAŁOSTOCKA SM	375,213	228,797	82,898	0	0	W	HK 2 - 1 SZT. HL 2 - 1 SZT.	RVD 235 - 1 SZT. SIŁOWNIK SKD 32.21 E - 1 SZT. ZAWÓR VVF 52 E - 1 SZT.	RVD 235 SIŁOWNIK SKD 32.21 E - 1 SZT. ZAWÓR VVF 52 E - 1 SZT.	DPIV IVD-IVF - 1 SZT.	MULTICAL 402 - 1 SZT. ULTRAHEAT 50 - 1 SZT.	K 1000 - 1 SZT.	MAGNA 40-120 F - 1 SZT.	25 PWR 80 C - 1 SZT.
124	WZL_13037	RADZYMIŃSKA 44	1983-08-05	BIAŁOSTOCKA SM	414,875	245,172	79,807	0	0	W	GLD-013-L-5-PI - 1 SZT. LC 110 - 1 SZT.	ECL COMFORT 300 - 1 SZT. SIŁOWNIK AMV 20 - 1 SZT. ZAWÓR VB 2 - 1 SZT.	ECL COMFORT SIŁOWNIK AMV 30 - 1 SZT. ZAWÓR VB 2 - 1 SZT.	DPIV AVPQ4 - 1 SZT.	MULTICAL 402 - 1 SZT. ULTRAHEAT 50 - 1 SZT.	FLEXCON PRO 430 - 1 SZT.	STRATOS 40/1-12 - 1 SZT.	ALPHA 2 25-60 N 180 - 1 SZT.
125	WZL_13038	UKOŚNA 10B/2	1983-02-01	PRYWATNY	446,08	1682,85	266,35	0	0	W	XG 50-1 - 1 SZT.	ECL COMFORT 200 - 1 SZT. SIŁOWNIK AMV 33 - 1 SZT. ZAWÓR VB 2 - 1 SZT.		DPIV IVD-IVF - 1 SZT.	SHARKY 775 - 3 SZT. SHARKY-HEAT 773 - 36 SZT. ULTRAHEAT 50 - 1 SZT.	G 1000 - 1 SZT.	IP-E40/150-3/2-R1 - 2 SZT.	
126	WZL_13039	MARJAŃSKIEGO 3	2003-10-02	WSPÓLNOTA WŁAŚCICIELI LOKALI W BUDYNKU PRZY UL. MARJAŃSKIEGO 3	209,35	140,36	37,28	0	95	W	HL 2 - 2 SZT. XB 51 - 1 SZT.	RVD 240 - 1 SZT. SIŁOWNIK SKD 32.51 - 1 SZT. ZAWÓR VVF 52 E - 1 SZT.	RVD 240 - 0 SZT. SIŁOWNIK SKD 32.21 - 1 SZT. ZAWÓR VVF 52 E - 1 SZT.	DPIV 47-1 - 1 SZT.	MULTICAL 601 - 1 SZT. SUPERCAL 432 - 2 SZT.	E 400 - 1 SZT.	UPED 50-120 F - 1 SZT.	UPS 25-60 B 180 - 1 SZT.
127	WZL_13040	SOKÓLSKA 23	1982-03-02	BIAŁOSTOCKA SM	690,165	318,406	122,464	0	0	W	JAD D - 4 SZT. WCO 150/3 - 2 SZT. WCO 150/5 - 6 SZT.	ECL COMFORT 300 - 1 SZT. SIŁOWNIK AMV 523 - 1 SZT. ZAWÓR VF 2 - 1 SZT.	ECL COMFORT SIŁOWNIK AMV 33 - 1 SZT. ZAWÓR VB 2 - 1 SZT.	DPIV AVPQ4 - 1 SZT.	ULTRAHEAT 50 - 2 SZT.		STRATOS 50/1-12 - 1 SZT.	UPS 25-80 N 180 - 1 SZT.
128	WZL_13041	ZAGUMIENNA 13	1984-02-07	BIAŁOSTOCKA SM	301	177,94	59,31	0	0	W	JAD 6/50 - 3 SZT. WCO 150/3 - 9 SZT. WCO 150/4 - 3 SZT.	ECL COMFORT 300 - 1 SZT. SIŁOWNIK AMV 23 - 1 SZT. ZAWÓR VB 2 - 1 SZT.	ECL COMFORT SIŁOWNIK AMV 33 - 1 SZT. ZAWÓR VB 2 - 1 SZT.	DPIV AVPQ4 - 1 SZT.	MULTICAL C66 - 1 SZT. ULTRAHEAT 50 - 1 SZT.	GG 450 ST 800 - 1 SZT.	50 POT 120 B - 2 SZT.	25 PWR 80 C - 1 SZT.
129	WZL_13042	RADZYMIŃSKA 16	1996-01-01	ZARZĄD MIENIA KOMUNALNEGO	229,983	83,757	41,646	0	0	W	JAD 3/18 - 3 SZT. JAD 6/50 - 1 SZT.	RVD 230 - 1 SZT. SIŁOWNIK SKB 32.51 - 1 SZT. ZAWÓR VVF 52 - 1 SZT.	RVD 230 - 0 SZT. SIŁOWNIK SKD 32.21 - 1 SZT. ZAWÓR VVF 52 - 1 SZT.	DPIV 47-1 - 1 SZT.	MULTICAL C66 - 1 SZT.	? - 1 SZT.	40 POPT 60B - 1 SZT.	UPS 32-60 - 2 SZT.
130	WZL_13043	SOKÓLSKA 13	1985-06-29	BIAŁOSTOCKA SM	381,15	265,77	98,44	0	0	W	JAD 6/50 - 3 SZT.	ECL COMFORT 300 - 1 SZT. SIŁOWNIK AMV 20 - 1 SZT. ZAWÓR VB 2 - 1 SZT.	ECL COMFORT SIŁOWNIK AMV 423 - 1 SZT. ZAWÓR VF 2 - 1 SZT.	DPIV IVD-IVF - 1 SZT.	ULTRAHEAT 50 - 2 SZT.	? 340 - 1 SZT.	UPED 50-120 F - 1 SZT.	32 PWR 80 C - 1 SZT.
131	WZL_13044	SOKÓLSKA 19	1981-11-11	BIAŁOSTOCKA SM	692,75	434,728	141,528	0	0	W	JAD 3/18 - 4 SZT. WCO 150/5 - 8 SZT.	ECL COMFORT 300 - 1 SZT. SIŁOWNIK AMV 123 - 1 SZT. ZAWÓR VF 2 - 1 SZT.	ECL COMFORT SIŁOWNIK AMV 33 - 1 SZT. ZAWÓR VB 2 - 1 SZT.	DPIV IVD-IVF - 1 SZT.	ULTRAHEAT 50 - 2 SZT.		UPED 65-120 F - 1 SZT.	32 PWT 120 A/B - 1 SZT.
132	WZL_13045	ZAGUMIENNA 7	1981-08-27	BIAŁOSTOCKA SM	643,06	319,01	122,7	0	0	W	JAD 6/50 - 4 SZT. WCO 150/3 - 2 SZT. WCO 150/5 - 6 SZT.	ECL COMFORT 300 - 1 SZT. SIŁOWNIK AMV 20 - 1 SZT. ZAWÓR VB 2 - 1 SZT.	ECL COMFORT SIŁOWNIK AMV 30 - 1 SZT. ZAWÓR VB 2 - 1 SZT.	DPIV AVPQ4 - 1 SZT.	ULTRAHEAT 50 - 1 SZT.		80 POT 120 A - 2 SZT.	40 PWT 120 - 2 SZT.

1	2	3	4	5	6	7	8	9	10	11	12	13	14	15	16	17	18	19
133	WZL_13046	RADZYMIŃSKA 2A	1997-08-15	BIAŁOSTOCKA SM	286,34	223,6	79	0	0	W	ZM-WSO 1-30 - 1 SZT. ZM-WSW 1-48 - 1 SZT.	RVD 145 - 1 SZT. ZSN-7M - 1 SZT. SIŁOWNIK SKD 32.51 - 1 SZT. ZAWÓR VVF 52 - 1 SZT.	RVD 145 SIŁOWNIK SKD 32.21 - 1 SZT. ZAWÓR VVF 52 - 1 SZT.	DPIV 47-1 - 1 SZT.	ULTRAHEAT 50 - 2 SZT.	MAXIVARE M LR 500 - 1 SZT.	50 POPT 120 B - 1 SZT.	32 PWR 80 C - 1 SZT.
134	WZL_13047 - Obcy	RADZYMIŃSKA 2	1994-11-01	SAMODZIELNY PUBLICZNY PSYCHIATRYCZNY ZOZ IM.DR ST.DERESZA W CHOROSZCZY	114,19	84,61	35,25	0	55,31	W	JAD X 3/18 - 5 SZT.	ECL 9300 - 1 SZT. SIŁOWNIK AMV 523 - 1 SZT. ZAWÓR VF 2 - 1 SZT.	IVT-IVF - 1 SZT. SIŁOWNIK IVT - 1 SZT. ZAWÓR IVF - 1 SZT.	DPIV AVPQ - 1 SZT.	ULTRAHEAT 50 - 1 SZT.	A 250 - 2 SZT.	40 POR 80 C - 2 SZT.	25 PWR 80 C - 1 SZT.
135	WZL_13048	BIAŁOSTOCZEK 22	1980-04-23	BIAŁOSTOCKA SM	1076,147	592,115	296,045	0	0	W	JAD 6/50 - 5 SZT. WCO 150/5 - 12 SZT.	ECL COMFORT 300 - 1 SZT. SIŁOWNIK AMV 523 - 1 SZT. ZAWÓR VF 2 - 1 SZT.	ECL COMFORT SIŁOWNIK AMV 33 - 1 SZT. ZAWÓR VB 2 - 1 SZT.	DPIV AFPQ4 - 1 SZT.	ULTRAHEAT 50 - 2 SZT.	FLEXCON M 800 - 3 SZT.	LM 65-200/202 - 1 SZT. TPE 65-240/2 - 1 SZT.	40 PWT 120 - 1 SZT. 40 PWT 120 A/B - 1 SZT.
136	WZL_13049	RADZYMIŃSKA 8	1979-10-10	BIAŁOSTOCKA SM	697,8	302,078	116,184	0	0	W	JAD 6/50 - 4 SZT. WCO 150/5 - 5 SZT.	ECL COMFORT 300 - 1 SZT. SIŁOWNIK AMV 523 - 1 SZT. ZAWÓR VF 2 - 1 SZT.	ECL COMFORT SIŁOWNIK AMV 33 - 1 SZT. ZAWÓR VB 2 - 1 SZT.	DPIV IVD-IVF - 1 SZT.	MULTICAL 402 - 1 SZT. ULTRAHEAT 50 - 1 SZT.		UPED 65-120 F - 1 SZT.	25 PWR 80 C - 1 SZT.
137	WZL_13050	BIAŁOSTOCZEK 28	1980-02-29	BIAŁOSTOCKA SM	651,28	295,402	111,474	0	0	W	JAD 6/50 - 4 SZT. WCO 150/5 - 5 SZT.	ECL COMFORT 300 - 1 SZT. SIŁOWNIK AMV 523 - 1 SZT. ZAWÓR VF 2 - 1 SZT.	ECL COMFORT SIŁOWNIK AMV 33 - 1 SZT. ZAWÓR VB 2 - 1 SZT.	DPIV IVD-IVF - 1 SZT.	ULTRAHEAT 50 - 2 SZT.		UPED 65-120 - 1 SZT.	25 PWR 80 C - 1 SZT.
138	WZL_13051	SOKÓLSKA 5	1980-02-29	BIAŁOSTOCKA SM	594,945	267,065	98,913	0	0	W	JAD 6/50 - 4 SZT. WCO 150/4 - 1 SZT. WCO 150/5 - 4 SZT.	ECL COMFORT 300 - 1 SZT. SIŁOWNIK AMV 20 - 1 SZT. ZAWÓR VB 2 - 1 SZT.	ECL COMFORT SIŁOWNIK AMV 30 - 1 SZT. ZAWÓR VB 2 - 1 SZT.	DPIV AVPQ4 - 1 SZT.	MULTICAL 402 - 1 SZT. ULTRAHEAT 50 - 1 SZT.	SP 600 600 - 1 SZT.	UPED 65-120 F - 1 SZT.	32 PWR 80 C - 1 SZT.
139	WZL_13052	SOKÓLSKA 1	1995-01-01	PUBLICZNE GIMNAZJUM NR 16 IM. BŁOGOSŁAWIANEGO KS. MICHAŁA SOPOČKI	695,45	273,75	101,39	0	0	W	JAD X 6/50 - 5 SZT.	9000 - 1 SZT. SIŁOWNIK M 15C - 1 SZT. ZAWÓR V 298 - 1 SZT.	9000 - 0 SZT. SIŁOWNIK EM 5C - 1 SZT. ZAWÓR V 298 - 1 SZT.	DPIV V63 D45K - 1 SZT.	MULTICAL 402 - 1 SZT.	G 1000 - 1 SZT.	UPED 65-120 F - 1 SZT.	25 PWR 60 C - 1 SZT.
140	WZL_13053	SOKÓLSKA 9	2005-11-04	BIAŁOSTOCKA SM	74,84	0	0,69	0	0	W	JAD 3/18 - 3 SZT.	ECL COMFORT 300 - 1 SZT. SIŁOWNIK AMV 13 - 1 SZT. ZAWÓR VB 2 - 1 SZT.	ECL COMFORT SIŁOWNIK AMV 33 - 1 SZT. ZAWÓR VB 2 - 1 SZT.	DPIV AVPQ4 - 1 SZT.	MULTICAL 402 - 1 SZT. ULTRAHEAT 50 - 1 SZT.	N 100 - 1 SZT.	UPE 32-80 180 - 1 SZT.	15 PWR 14C - 1 SZT.
141	WZL_13054	ZAGUMIENNA 8	1980-02-26	BIAŁOSTOCKA SM	596,55	267,06	98,91	0	0	W	JAD 6/50 - 4 SZT. WCO 150/3 - 1 SZT. WCO 150/5 - 4 SZT.	ECL COMFORT 300 - 1 SZT. SIŁOWNIK AMV 523 - 1 SZT. ZAWÓR VF 2 - 1 SZT.	ECL COMFORT SIŁOWNIK AMV 33 - 1 SZT. ZAWÓR VB 2 - 1 SZT.	DPIV AVPQ4 - 1 SZT.	ULTRAHEAT 50 - 2 SZT.		UPED 65-120 F - 1 SZT.	32 PWR 80 C - 1 SZT.
142	WZL_13055	BIAŁOSTOCZEK 25	1980-02-26	BIAŁOSTOCKA SM	719,93	314,32	120,89	0	0	W	JAD 6/50 - 4 SZT. WCO 150/5 - 5 SZT.	ECL COMFORT 300 - 1 SZT. SIŁOWNIK AMV 20 - 1 SZT. ZAWÓR VB 2 - 1 SZT.	ECL COMFORT SIŁOWNIK AMV 30 - 1 SZT. ZAWÓR VB 2 - 1 SZT.	DPIV AVPQ4 - 1 SZT.	ULTRAHEAT 50 - 2 SZT.	? 0 - 1 SZT.	80 POPT 120 B - 1 SZT.	32 PWR 80 C - 1 SZT.
143	WZL_13056	BIAŁOSTOCZEK 34	1980-09-06	BIAŁOSTOCKA SM	697,975	354,321	135,758	0	0	W	GLD-013-L-5-PI - 1 SZT. LC 110 - 1 SZT.	ECL COMFORT 300 - 1 SZT. SIŁOWNIK AMV 20 - 1 SZT. ZAWÓR VB 2 - 1 SZT.	ECL COMFORT SIŁOWNIK AMV 30 - 1 SZT. ZAWÓR VB 2 - 1 SZT.	DPIV AVPQ4 - 1 SZT.	MULTICAL 402 - 1 SZT. ULTRAHEAT 50 - 1 SZT.	FLEXCON PRO 650 - 1 SZT.	STRATOS 50/1-12 - 1 SZT.	STRATOS Z25/1-8 - 1 SZT.
144	WZL_13057	OLSZTYŃSKA 6	1980-06-14	BIAŁOSTOCKA SM	426,821	172,298	59,429	0	0	W	JAD 3/18 - 6 SZT. WCO 150/3 - 2 SZT. WCO 150/5 - 3 SZT.	ECL COMFORT 300 - 1 SZT. SIŁOWNIK AMV 123 - 1 SZT. ZAWÓR VF 2 - 1 SZT.	ECL COMFORT SIŁOWNIK AMV 33 - 1 SZT. ZAWÓR VB 2 - 1 SZT.	DPIV IVD-IVF - 1 SZT.	ULTRAHEAT 50 - 2 SZT.		UPED 50-120 F - 1 SZT.	32 PWR 80 C - 1 SZT.
145	WZL_13060	OLSZTYŃSKA 10	1980-12-31	BIAŁOSTOCKA SM	350,62	143,74	53,24	0	0	W	JAD 6/50 - 3 SZT. WCO 150/5 - 10 SZT.	ECL COMFORT 300 - 1 SZT. SIŁOWNIK AMV 523 - 1 SZT. ZAWÓR VF 2 - 1 SZT.	ECL COMFORT SIŁOWNIK AMV 33 - 1 SZT. ZAWÓR VB 2 - 1 SZT.	DPIV AVPQ4 - 1 SZT.	ULTRAHEAT 50 - 2 SZT.		STRATOS 65/1-12 - 1 SZT.	TOP Z 30/10 - 1 SZT.
146	WZL_13061	SOKÓLSKA 2	1985-01-01	PRZEDSZKOLE SAMORZĄDOWE NR 4	116,253	65,128	35,565	0	0	W	XB 20-1 - 1 SZT. XG 10-2 - 1 SZT.	ECL COMFORT 300 - 1 SZT. SIŁOWNIK AMV 13 - 1 SZT. ZAWÓR VB 2 - 1 SZT.	ECL COMFORT SIŁOWNIK AMV 33 - 1 SZT. ZAWÓR VB 2 - 1 SZT.	DPIV AVPQ4 - 1 SZT.	MULTICAL 402 - 1 SZT.	NG 100 - 1 SZT.	MAGNA 25-60 180 - 1 SZT.	UPS 25-40 B 180 - 1 SZT.
147	WZL_13062	ŁAŃCUCKA 2A	1989-06-29	PRYWATNY	304,851	122,164	32,652	0	0	W	JAD 6/50 - 4 SZT.	ECL COMFORT 300 - 1 SZT. SIŁOWNIK AMV 523 - 1 SZT. ZAWÓR VF 2 - 1 SZT.	ECL COMFORT SIŁOWNIK AMV 423 - 1 SZT. ZAWÓR VF 2 - 1 SZT.		SHARKY 775 - 20 SZT.	MAXIVARE M LR 300 - 1 SZT.	UPED 50-120 F - 1 SZT.	25 PWR 80 C - 1 SZT.

1	2	3	4	5	6	7	8	9	10	11	12	13	14	15	16	17	18	19
148	WZL_13063	BIALOSTOCZEK 19A	2006-09-15	BIALOSTOCKA SM	499,18	276,39	102,37	0	0	W	HK 2 - 1 SZT. HL 2 - 1 SZT.	ECL COMFORT 300 - 1 SZT. SIŁOWNIK AMV 20 - 1 SZT. ZAWÓR VB 2 - 1 SZT.	ECL COMFORT SIŁOWNIK AMV 30 - 1 SZT. ZAWÓR VB 2 - 1 SZT.	DPIV IVD- IVF - 1 SZT.	MULTICAL 402 - 2 SZT.	GG 340 ST 600 - 2 SZT.	MAGNA 50- 120 F - 1 SZT.	UPS 25-60 B 180 - 1 SZT.
149	WZL_13064	RADZYMIŃSKA 9	1986-12-29	BIALOSTOCKA SM	258,31	193,959	66,884	0	0	W	JAD 6/50 - 3 SZT.	ECL COMFORT 300 - 1 SZT. SIŁOWNIK AMV 20 - 1 SZT. ZAWÓR VB 2 - 1 SZT.	ECL COMFORT SIŁOWNIK AMV 423 - 1 SZT. ZAWÓR VF 2 - 1 SZT.	DPIV IVD- IVF - 1 SZT.	MULTICAL C66 - 1 SZT. ULTRAHEAT 50 - 1 SZT.	? 250 - 1 SZT.	UPED 40-120 F - 1 SZT.	25 PWR 60 C - 1 SZT.
150	WZL_13065	BIALOSTOCZEK 17	2005-07-15	BIALOSTOCKA SM	499,183	276,386	102,367	0	0	W	HK 2 - 1 SZT. HL 2 - 1 SZT.	ECL COMFORT 300 - 1 SZT. SIŁOWNIK AMV 20 - 1 SZT. ZAWÓR VB 2 - 1 SZT.	ECL COMFORT SIŁOWNIK AMV 30 - 1 SZT. ZAWÓR VB 2 - 1 SZT.	DPIV IVD- IVF - 1 SZT.	MULTICAL 402 - 1 SZT. ULTRAHEAT 50 - 1 SZT.	E 600 - 1 SZT.	MAGNA 50- 120 F - 1 SZT.	UPS 25-60 B 180 - 1 SZT.
151	WZL_13066	RADZYMIŃSKA 11	1988-01-01	SZKOŁA PODSTAWOWA NR 26 IM.STANISŁAWA STASZICA	393,33	65,88	46,12	0	0	W	HK 1 - 1 SZT. HL 2 - 1 SZT.	ECL COMFORT 300 - 1 SZT. SIŁOWNIK AMV 13 - 1 SZT. ZAWÓR VB 2 - 1 SZT.	ECL COMFORT SIŁOWNIK AMV 33 - 1 SZT. ZAWÓR VB 2 - 1 SZT.	DPIV AVPQ - 1 SZT.	MULTICAL 601 - 1 SZT.	N 300 - 1 SZT.	MAGNA 50- 100 F - 1 SZT.	UPS 25-40 B 180 - 1 SZT.
152	WZL_13067	BIALOSTOCZEK 15	2007-12-07	BIALOSTOCKA SM	499,183	276,386	102,367	0	0	W	HK 2 - 1 SZT. HL 2 - 1 SZT.	ECL COMFORT 300 - 1 SZT. SIŁOWNIK AMV 20 - 1 SZT. ZAWÓR VB 2 - 1 SZT.	ECL COMFORT SIŁOWNIK AMV 30 - 1 SZT. ZAWÓR VB 2 - 1 SZT.	DPIV IVD- IVF - 1 SZT.	MULTICAL 402 - 2 SZT.	GG 400 - 2 SZT.	MAGNA 50- 120 F - 1 SZT.	UPS 25-60 B - 1 SZT.
153	WZL_13068	BIALOSTOCZEK 13A	2007-12-04	BIALOSTOCKA SM	499,183	276,387	81,41	0	0	W	HK 2 - 1 SZT. HL 2 - 1 SZT.	ECL COMFORT 300 - 1 SZT. SIŁOWNIK AMV 20 - 1 SZT. ZAWÓR VB 2 - 1 SZT.	ECL COMFORT SIŁOWNIK AMV 30 - 1 SZT. ZAWÓR VB 2 - 1 SZT.	DPIV IVD- IVF - 1 SZT.	MULTICAL 402 - 2 SZT.	E 800 - 1 SZT.	MAGNA 50- 120 F - 1 SZT.	UPS 25-60 B 180 - 1 SZT.
154	WZL_13069	BIALOSTOCZEK 11	1978-01-01	BIALOSTOCKA SM	499,183	276,386	102,367	0	0	W	LSK 1 - 1 SZT. LSL 1 - 1 SZT.	ECL COMFORT 300 - 1 SZT. SIŁOWNIK AMV 23 - 1 SZT. ZAWÓR VB 2 - 1 SZT.	ECL COMFORT SIŁOWNIK AMV 33 - 1 SZT. ZAWÓR VB 2 - 1 SZT.	DPIV 42-39 - 1 SZT.	MULTICAL 402 - 2 SZT.	MAXIVARE M LR 300 - 2 SZT.	UPE 65-60F - 1 SZT.	UPS 25-80 N 180 - 1 SZT.
155	WZL_13070	BIALOSTOCZEK 16	2001-10-17	BIALOSTOCKA SM	376,257	279,76	103,623	0	0	W	LSK 1 - 1 SZT. LSL 1 - 1 SZT.	ECL COMFORT 300 - 1 SZT. SIŁOWNIK AMV 20 - 1 SZT. ZAWÓR VB 2 - 1 SZT.	ECL COMFORT SIŁOWNIK AMV 423 - 1 SZT. ZAWÓR VF 2 - 1 SZT.	DPIV IVD- IVF - 1 SZT.	ULTRAHEAT 50 - 2 SZT.	SP 400 400 - 1 SZT.	UPED 50-120 F - 1 SZT.	32 PWR 80 C - 1 SZT.
156	WZL_13071	SOPOCKI 1	1990-01-01	PARAFIA RZYMSKOKATOLICKA MIŁOSIĘRDZIA BOŻEGO	121,82	44,56	10,555	0	0	W	JAD 3/18 - 4 SZT.	ECL COMFORT 300 - 1 SZT. SIŁOWNIK AMV 123 - 1 SZT. ZAWÓR VF 2 - 1 SZT.	ECL COMFORT SIŁOWNIK AMV 423 - 1 SZT. ZAWÓR VF 2 - 1 SZT.	DPIV AVPQ4 - 1 SZT.	MULTICAL 402 - 1 SZT.		UPC 32-60 - 2 SZT.	25 PWR 60 C - 1 SZT.
157	WZL_13072	RADZYMIŃSKA 5	1991-12-21	BIALOSTOCKA SM	160,89	130,84	112	0	0	W	JAD 6/50 - 2 SZT. JAD X 5/38 - 2 SZT.	ECL COMFORT 300 - 1 SZT. SIŁOWNIK AMV 20 - 1 SZT. ZAWÓR VB 2 - 1 SZT.	ECL COMFORT SIŁOWNIK AMV 30 - 1 SZT. ZAWÓR VB 2 - 1 SZT.	DPIV IVD- IVF - 1 SZT.	MULTICAL 402 - 1 SZT. ULTRAHEAT 50 - 1 SZT.	N 200 - 1 SZT.	MAGNA 32- 100 180 - 1 SZT.	25 PWR 60 C - 1 SZT.
158	WZL_13073	BIALOSTOCZEK 14	1985-01-02	BIALOSTOCKA SM	161,33	134,71	40,821	0	0	W	JAD 6/50 - 4 SZT.	ECL COMFORT 300 - 1 SZT. SIŁOWNIK AMV 20 - 1 SZT. ZAWÓR VB 2 - 1 SZT.	ECL COMFORT SIŁOWNIK AMV 30 - 1 SZT. ZAWÓR VB 2 - 1 SZT.	DPIV AVPQ4 - 1 SZT.	MULTICAL 402 - 2 SZT.	E 250 - 1 SZT.	UPE 40-80F - 2 SZT.	25 POR 40 A - 2 SZT.
159	WZL_13074	BIALOSTOCZEK 12	1985-01-02	BIALOSTOCKA SM	142,37	120,97	43,21	0	0	W	JAD 6/50 - 4 SZT.	ECL COMFORT 300 - 1 SZT. SIŁOWNIK AMV 523 - 1 SZT. ZAWÓR VF 2 - 1 SZT.	ECL COMFORT SIŁOWNIK AMV 33 - 1 SZT. ZAWÓR VB 2 - 1 SZT.	DPIV AVPQ4 - 1 SZT.	MULTICAL 402 - 1 SZT. ULTRAHEAT 50 - 1 SZT.	N 280 - 1 SZT.	UPE 32-120 F - 1 SZT.	UPS 25-60 B - 1 SZT.
160	WZL_13075	KOZŁOWA 31	2002-11-06	BIALOSTOCKA SM	81,294	72,199	16,049	0	0	W	HK 1 - 1 SZT. HL 11 - 1 SZT.	TROVIS 5476 - 1 SZT. SIŁOWNIK 5824-10 - 1 SZT. ZAWÓR 3213 K - 1 SZT.	TROVIS 5476 SIŁOWNIK 5824-10 - 1 SZT. ZAWÓR 3213 K - 1 SZT.	DPIV AVDSA - 1 SZT.	MULTICAL 402 - 1 SZT. ULTRAHEAT 50 - 1 SZT.	N 100 - 1 SZT.	TOP E 25/1-7 - 1 SZT.	UPS 25-60 B 180 - 1 SZT.
161	WZL_13076	KOZŁOWA 29	1992-01-01	BIALOSTOCKA SM	218,935	165,995	55,999	0	0	W	LB 31 - 1 SZT. S9A-IG16-TMTL67 - 1 SZT.	ECL COMFORT 300 - 1 SZT. SIŁOWNIK AMV 10 - 1 SZT. ZAWÓR VB 2 - 1 SZT.	ECL COMFORT SIŁOWNIK AMV 30 - 1 SZT. ZAWÓR VB 2 - 1 SZT.	DPIV AVPQ4 - 1 SZT.	MULTICAL 402 - 1 SZT. ULTRAHEAT 50 - 1 SZT.	G 200 - 1 SZT.	STRATOS 40/1-8 - 1 SZT.	STRATOS ECO Z 25/1- 5 - 1 SZT.
162	WZL_13077	KOZŁOWA 33	2003-12-31	BIALOSTOCKA SM	212,829	160,441	53,48	0	0	W	HK 1 - 1 SZT. HL 12 - 1 SZT.	ECL COMFORT 300 - 1 SZT. SIŁOWNIK AMV 13 - 1 SZT. ZAWÓR VB 2 - 1 SZT.	ECL COMFORT SIŁOWNIK AMV 33 - 1 SZT. ZAWÓR VB 2 - 1 SZT.	DPIV AVPQ4 - 1 SZT.	MULTICAL 402 - 1 SZT. MULTICAL C66 - 1 SZT.	A 300 - 1 SZT.	40 POE 120 A/B - 1 SZT.	UPS 25-60 B - 1 SZT.
163	WZL_13078	KOZŁOWA 35	2003-12-03	BIALOSTOCKA SM	113,601	101,646	26,749	0	0	W	HK 1 - 1 SZT. HL 11 - 1 SZT.	ECL COMFORT 300 - 1 SZT. SIŁOWNIK AMV 13 - 1 SZT. ZAWÓR VF 2 - 1 SZT.	ECL COMFORT SIŁOWNIK AMV 33 - 1 SZT. ZAWÓR VB 2 - 1 SZT.	DPIV AVPQ4 - 1 SZT.	MULTICAL 402 - 1 SZT. MULTICAL 601 - 1 SZT.	N 200 - 1 SZT.	32 POE 120 A/B - 1 SZT.	25 PWR 60 C - 1 SZT.

1	2	3	4	5	6	7	8	9	10	11	12	13	14	15	16	17	18	19
164	WZL_13079	BIAŁOSTOCZEK 9	2003-12-03	BIAŁOSTOCKA SM	159,01	130,84	40,88	0	0	W	HK 1 - 1 SZT. HL 11 - 1 SZT.	ECL COMFORT 300 - 1 SZT. SIŁOWNIK AMV 13 - 1 SZT. ZAWÓR VB 2 - 1 SZT.	ECL COMFORT SIŁOWNIK AMV 33 - 1 SZT. ZAWÓR VB 2 - 1 SZT.	DPIV AVPQ4 - 1 SZT.	ACTARIS CF 55 - 1 SZT. MULTICAL 402 - 1 SZT.	N 200 - 1 SZT.	32 POE 120 A/B - 1 SZT.	25 PWR 40C - 1 SZT.
165	WZL_13080	BIAŁOSTOCZEK 7	2003-12-01	BIAŁOSTOCKA SM	212,83	160,44	53,48	0	0	W	HK 1 - 1 SZT. HL 12 - 1 SZT.	ECL COMFORT 300 - 1 SZT. SIŁOWNIK AMV 13 - 1 SZT. ZAWÓR VB 2 - 1 SZT.	ECL COMFORT SIŁOWNIK AMV 33 - 1 SZT. ZAWÓR VB 2 - 1 SZT.	DPIV AVPQ4 - 1 SZT.	MULTICAL 402 - 1 SZT. MULTICAL C66 - 1 SZT.	A 250 - 1 SZT.	MAGNA 32- 120 F - 1 SZT.	25 PWR 60 C - 1 SZT.
166	WZL_13081	BIAŁOSTOCZEK 5	2002-11-04	BIAŁOSTOCKA SM	81,29	72,2	16,05	0	0	W	HK 1 - 1 SZT. HL 11 - 1 SZT.	TROVIS 5475-2 - 1 SZT. SIŁOWNIK 5824-10 - 1 SZT. ZAWÓR 3213 K - 1 SZT.	TROVIS 5475-2 SIŁOWNIK 5824-10 - 1 SZT. ZAWÓR 3213 K - 1 SZT.	DPIV AVDS - 1 SZT.	MULTICAL 402 - 1 SZT. MULTICAL C66 - 1 SZT.	N 100 - 1 SZT.	TOP E 25/1-7 - 1 SZT.	25 PWR 40C - 1 SZT.
167	WZL_13082	KOZŁOWA 28	1993-05-01	BIAŁOSTOCKA SM	193,744	162,692	54,231	0	0	W	JAD 6/50 - 2 SZT. WCO 150/5 - 4 SZT.	ECL COMFORT 300 - 1 SZT. SIŁOWNIK AMV 523 - 1 SZT. ZAWÓR VF 2 - 1 SZT.	ECL COMFORT SIŁOWNIK AMV 33 - 1 SZT. ZAWÓR VB 2 - 1 SZT.	DPIV IVD- IVF - 1 SZT.	ACTARIS CF 55 - 1 SZT. MULTICAL 402 - 1 SZT.	AS 250 - 1 SZT.	DOS 40/90 R - 1 SZT.	32 PWR 80 C - 1 SZT.
168	WZL_13083	KOZŁOWA 36	2004-10-27	BIAŁOSTOCKA SM	113,625	101,646	26,749	0	0	W	HK 1 - 1 SZT. HL 11 - 1 SZT.	ECL COMFORT 300 - 1 SZT. SIŁOWNIK AMV 13 - 1 SZT. ZAWÓR VB 2 - 1 SZT.	ECL COMFORT SIŁOWNIK AMV 33 - 1 SZT. ZAWÓR VB 2 - 1 SZT.	DPIV AVPQ4 - 1 SZT.	MULTICAL 402 - 2 SZT.	N 200 - 1 SZT.	TOP E 25/1-7 - 1 SZT.	UPS 25-60 B - 1 SZT.
169	WZL_13084	KOZŁOWA 32	2004-08-18	BIAŁOSTOCKA SM	161,33	130,84	40,88	0	0	W	HK 1 - 1 SZT. HL 11 - 1 SZT.	ECL COMFORT 300 - 1 SZT. SIŁOWNIK AMV 13 - 1 SZT. ZAWÓR VB 2 - 1 SZT.	ECL COMFORT SIŁOWNIK AMV 33 - 1 SZT. ZAWÓR VB 2 - 1 SZT.	DPIV AVPQ4 - 1 SZT.	MULTICAL 402 - 2 SZT.	N 200 - 1 SZT.	STRATOS 30/1-12 - 1 SZT.	25 PWR 60 C - 1 SZT.
170	WZL_13085	KOZŁOWA 26	2004-08-26	BIAŁOSTOCKA SM	159,005	130,837	40,879	0	0	W	HK 1 - 1 SZT. HL 11 - 1 SZT.	ECL COMFORT 300 - 1 SZT. SIŁOWNIK AMV 13 - 1 SZT. ZAWÓR VB 2 - 1 SZT.	ECL COMFORT SIŁOWNIK AMV 33 - 1 SZT. ZAWÓR VB 2 - 1 SZT.	DPIV AVPQ4 - 1 SZT.	MULTICAL 402 - 1 SZT. ULTRAHEAT 50 - 1 SZT.	N 200 - 1 SZT.	STRATOS 32/1-12 - 1 SZT.	UPS 25-60 B 180 - 1 SZT.
171	WZL_13086	KOZŁOWA 30	2004-08-18	BIAŁOSTOCKA SM	161,33	130,84	40,88	0	0	W	HK 1 - 1 SZT. HL 11 - 1 SZT.	ECL COMFORT 300 - 1 SZT. SIŁOWNIK AMV 13 - 1 SZT. ZAWÓR VB 2 - 1 SZT.	ECL COMFORT SIŁOWNIK AMV 33 - 1 SZT. ZAWÓR VB 2 - 1 SZT.	DPIV AVPQ4 - 1 SZT.	ACTARIS CF 55 - 1 SZT. MULTICAL 402 - 1 SZT.	N 200 - 1 SZT.	STRATOS 30/1-12 - 1 SZT.	UPS 25-60 B - 1 SZT.
172	WZL_13087	KOZŁOWA 34	2004-10-27	BIAŁOSTOCKA SM	113,578	101,646	26,749	0	0	W	HK 1 - 1 SZT. HL 11 - 1 SZT.	ECL COMFORT 300 - 1 SZT. SIŁOWNIK AMV 13 - 1 SZT. ZAWÓR VB 2 - 1 SZT.	ECL COMFORT SIŁOWNIK AMV 33 - 1 SZT. ZAWÓR VB 2 - 1 SZT.	DPIV AVPQ4 - 1 SZT.	MULTICAL 402 - 2 SZT.	N 200 - 1 SZT.	TOP E 25/1-7 - 1 SZT.	UPS 25-60 B - 1 SZT.
173	WZL_13088	BIAŁOSTOCZEK 3	2002-11-04	BIAŁOSTOCKA SM	81,29	72,2	16,05	0	0	W	HK 1 - 1 SZT. HL 11 - 1 SZT.	TROVIS 5476 - 1 SZT. SIŁOWNIK 5824-10 - 1 SZT. ZAWÓR 3213 K - 1 SZT.	TROVIS 5476 SIŁOWNIK 5824-10 - 1 SZT. ZAWÓR 3213 K - 1 SZT.	DPIV AVDS - 1 SZT.	MULTICAL 402 - 1 SZT. MULTICAL C66 - 1 SZT.	N 100 - 1 SZT.	TOP E 25/1-7 - 1 SZT.	25 PWR 40C - 1 SZT.
174	WZL_13090 - Obcy	TYSIĄCLECIA P. P. 2 BUD. B	1972-01-01	BIAŁOSTOCKIE ZAKŁADY GRAFICZNE SPÓŁKA AKCYJNA	988,55	451,48	204,69	0	1410,95	B/W	JAD 3/18 - 13 SZT. WCO 150 - 2 SZT.	EZRT R-303-1 - 1 SZT. SIŁOWNIK KLIMACT - 1 SZT. ZAWÓR S 20000A - 1 SZT.	MERTIK 386 - 1 SZT.	DPIV BRU 3A - 1 SZT.	ULTRAHEAT 50 - 1 SZT.		50 PJM 140 - 3 SZT.	65 PJM Z 160 - 2 SZT.
175	WZL_13091 - Obcy	TYSIĄCLECIA P. P. 2 BUD. E	1972-01-01	BIAŁOSTOCKIE ZAKŁADY GRAFICZNE SPÓŁKA AKCYJNA	451,6	0	0	0	0	H	HYDROELEWATO R - 1 SZT.			DPIV BRU 3A - 1 SZT.	ULTRAHEAT 50 - 1 SZT.			
176	WZL_13092 - Obcy	I ARMII WOJ. POLSKIEGO 2/2	1981-01-01	MIASTO BIAŁYSTOK - URZĄD MIEJSKI W BIAŁYMSTOKU	196,3	31,4	7	0	64,8	W	LSK ? - 1 SZT. LSL ? - 1 SZT.	ECL 9600 - 1 SZT. SIŁOWNIK AMV 523 - 1 SZT. ZAWÓR VF 2 - 1 SZT.	SIŁOWNIK AMV 423 - 1 SZT. ZAWÓR VF 2 - 1 SZT.	DPIV 47-1 - 1 SZT.	MULTICAL C66 - 1 SZT.	MAXIVARE M LR 250 - 1 SZT.	UPE 40-120 F - 2 SZT.	UPS 25-60 N 180 - 1 SZT.
177	WZL_13093 - Obcy	I ARMII WOJ. POLSKIEGO 3	1979-01-01	AGENCJA BEZPIECZEŃSTWA WEWNĘTRZNEGO DELEGATURA W BIAŁYMSTOKU	269,92	40,7	18,52	0	0	H/W	JAD 3/18 - 1 SZT.	ZAWÓR ? - 1 SZT.	AVTB - 1 SZT.	DPIV 54-9 - 1 SZT.	ULTRAHEAT 50 - 1 SZT.			25 PWR 60 C - 1 SZT.
178	WZL_13094	I ARMII WOJ. POLSKIEGO 29	1998-11-26	BIAŁOSTOCKA SM	152,65	120,8	38,9	0	0	W	LSK 1 - 1 SZT. LSL 1 - 1 SZT.	RVD 145 - 1 SZT. SIŁOWNIK SKD 32.51 - 1 SZT. ZAWÓR VVF 52 - 2 SZT.	RVD 145 SIŁOWNIK SKD 32.21 - 1 SZT.	DPIV 47-1 - 1 SZT.	MULTICAL 402 - 2 SZT.	MAXIVARE M LR 150 - 1 SZT.	UPE 32-120 F - 2 SZT.	UPS 25-60 B - 1 SZT.
179	WZL_13095 - Obcy	TYSIĄCLECIA P. P. 6 SP. INWAŁ.	1987-01-01	"MEDBIAL" SPÓŁDZIELNIA INWAŁIDÓW	439,2	139,94	60,82	0	0	W	JAD 3/18 - 5 SZT. JAD 6/50 - 5 SZT.		IVT-IVF - 1 SZT. SIŁOWNIK IVT - 1 SZT. ZAWÓR IVF - 1 SZT.	DPIV IVD- IVF - 1 SZT.	MULTICAL C66 - 1 SZT.		65 PJMA 200 - 2 SZT. 65 PJMSR 190 - 1 SZT.	PJM - 2 SZT.



1	2	3	4	5	6	7	8	9	10	11	12	13	14	15	16	17	18	19
180	WZL_13096 - Obcy	TYSIĄCLECIA P. P. 6 BANK	1995- 01-01	POWSZECHNA KASA OSZCZĘDNOŚCI BANK POLSKI SA	132,1	0	0	0	0	W	LSL 1 - 1 SZT.	ECL 9600 - 1 SZT. SIŁOWNIK AMV 523 - 1 SZT. ZAWÓR AVQM - 1 SZT.		DPIV AVQM - 1 SZT.	ULTRAHEAT 50 - 1 SZT.	ST 80 - 1 SZT.	UPE 32-120 F - 2 SZT.	
181	WZL_13098 - Obcy	TYSIĄCLECIA P. P. 8 SSO	1980- 01-01	TPP SP Z O.O.	370,88	0	0	0	0	B	JAD 3/18 - 2 SZT.		IVT-IVF - 1 SZT. SIŁOWNIK IVT - 1 SZT. ZAWÓR IVF - 1 SZT.	DPIV V63 D55 - 1 SZT.	ULTRAHEAT 50 - 1 SZT.			UPS 25-40 - 2 SZT.
182	WZL_13099 - Obcy	TYSIĄCLECIA P. P. 8 BUD. ADM.	1980- 01-01	TPP SP Z O.O.	176,07	53,8	53,8	0	0	B/W	JAD 3/18 - 2 SZT.		SIŁOWNIK IVT - 1 SZT. ZAWÓR IVF - 1 SZT.	DPIV V130 D05 - 1 SZT.	MULTICAL C66 - 1 SZT.			UPS 25-40 - 1 SZT.
183	WZL_13100 - Obcy	TYSIĄCLECIA P. P. 8 UKS	1980- 01-01	TPP SP Z O.O.	754,68	58,2	58,2	0	0	B/W	JAD 6/50 - 3 SZT.	EZRT R-303-1 - 1 SZT. ZAWÓR ? - 1 SZT.			ULTRAHEAT 50 - 1 SZT.	? 0 - 1 SZT.	40 POT 120 A - 2 SZT.	
184	WZL_13101 - Obcy	KOMBATANTÓW 2	1974- 01-01	BIAŁOSTOCKIE PRZEDSIĘBIORSTWO INSTALACJI ELEKTRYCZNYCH SPÓŁKA Z O.O.	337,25	0	0	0	0	B				DPIV V130 D45 - 1 SZT.	ULTRAHEAT 50 - 1 SZT.			
185	WZL_13103 - Obcy	I ARMII WOJ. POLSKIEGO 7	1975- 01-01	BIAVITA POLSKA SP Z O O	344,11	179,92	77,11	0	0	W	LS 1 - 1 SZT. LSK 1 - 1 SZT.	ECL COMFORT 300 - 1 SZT. SIŁOWNIK AMV 20 - 1 SZT. ZAWÓR VB 2 - 1 SZT.	ECL COMFORT SIŁOWNIK AMV 30 - 1 SZT. ZAWÓR VB 2 - 1 SZT.	DPIV 47-1 - 1 SZT.	ULTRAHEAT 50 - 1 SZT.	G 600 - 1 SZT.	UPD 32-120/F - 1 SZT.	UPE 25-60 - 1 SZT.
186	WZL_13104 - Obcy	KOMBATANTÓW 4	1971- 01-01	PRZEDSIĘBIORSTWO USŁUGOWO- ASENIZACYJNE "ASTWA" SP. Z O.O.	382,78	0	0	0	0	B					MULTICAL 601 - 1 SZT.			
187	WZL_13107	ANTONIUKOWSKA 3B	2001- 09-27	BIAŁOSTOCKA SM	319,81	237,47	86,35	0	0	W	LSK 1 - 1 SZT. LSL 1 - 1 SZT.	ECL COMFORT 300 - 1 SZT. SIŁOWNIK AMV 20 - 1 SZT. ZAWÓR VB 2 - 1 SZT.	ECL COMFORT SIŁOWNIK AMV 30 - 1 SZT. ZAWÓR VB 2 - 1 SZT.	DPIV IVD- IVF - 1 SZT.	MULTICAL 601 - 1 SZT. ULTRAHEAT 50 - 1 SZT.	MAXIVARE M LR 500 - 1 SZT.	UPE 40-120 F - 1 SZT.	25 PWR 60 C - 1 SZT.
188	WZL_13108	ANTONIUKOWSKA 3A	2001- 09-27	BIAŁOSTOCKA SM	319,81	237,47	86,35	0	0	W	LSK 1 - 1 SZT. LSL 1 - 1 SZT.	ECL COMFORT 300 - 1 SZT. SIŁOWNIK AMV 20 - 1 SZT. ZAWÓR VB 2 - 1 SZT.	ECL COMFORT SIŁOWNIK AMV 30 - 1 SZT. ZAWÓR VB 2 - 1 SZT.	DPIV IVD- IVF - 1 SZT.	MULTICAL 601 - 1 SZT. ULTRAHEAT 50 - 1 SZT.	MAXIVARE M LR 300 - 1 SZT.	UPE 40-120 F - 1 SZT.	25 PWR 60 C - 1 SZT.
189	WZL_13109	ANTONIUKOWSKA 5A	2001- 09-17	BIAŁOSTOCKA SM	319,81	237,47	86,35	0	0	W	LSK 1 - 1 SZT. LSL 1 - 1 SZT.	ECL COMFORT 300 - 1 SZT. SIŁOWNIK AMV 20 - 1 SZT. ZAWÓR VB 2 - 1 SZT.	ECL COMFORT SIŁOWNIK AMV 30 - 1 SZT. ZAWÓR VB 2 - 1 SZT.	DPIV IVD- IVF - 1 SZT.	MULTICAL 601 - 1 SZT. ULTRAHEAT 50 - 1 SZT.	MAXIVARE M LR 500 - 1 SZT.	40 POE 120 A/B - 1 SZT.	25 PWR 60 C - 1 SZT.
190	WZL_13111	ANTONIUKOWSKA 3	2001- 09-27	BIAŁOSTOCKA SM	319,81	237,47	86,35	0	0	W	LSK 1 - 1 SZT. LSL 1 - 1 SZT.	ECL COMFORT 300 - 1 SZT. SIŁOWNIK AMV 20 - 1 SZT. ZAWÓR VB 2 - 1 SZT.	ECL COMFORT SIŁOWNIK AMV 30 - 1 SZT. ZAWÓR VB 2 - 1 SZT.	DPIV IVD- IVF - 1 SZT.	MULTICAL 601 - 1 SZT. ULTRAHEAT 50 - 1 SZT.	MAXIVARE M LR 500 - 1 SZT.	UPE 40-120 F - 1 SZT.	25 PWR 60 C - 1 SZT.
191	WZL_13112	WIATRAKOWA 18	1997- 10-01	SZKOŁA PODSTAWOWA NR 7 IM.HUGONA KOLŁĄTAJA	214,8	52,9	26,5	0	0	W	JAD X 3/18 - 1 SZT. JAD XK 5/38 - 2 SZT.	ECL COMFORT 300 - 1 SZT. SIŁOWNIK AMV 523 - 1 SZT. ZAWÓR VF 2 - 1 SZT.	ECL COMFORT SIŁOWNIK AMV 33 - 1 SZT. ZAWÓR VB 2 - 1 SZT.	DPIV 47-1 - 1 SZT.	MULTICAL 601 - 1 SZT.	MAXIVARE M LR 300 - 1 SZT.	UPE 32-120 F - 2 SZT.	STAR Z 25/6 - 1 SZT.
192	WZL_13114	ANTONIUKOWSKA 10A	2005- 12-01	SM "RODZINA KOLEJOWA"	362,158	302,799	98,902	0	0	W	HK 2 - 1 SZT. HL 2 - 1 SZT.	ECL COMFORT 300 - 1 SZT. SIŁOWNIK AMV 23 - 1 SZT. ZAWÓR VB 2 - 1 SZT.	ECL COMFORT SIŁOWNIK AMV 33 - 1 SZT. ZAWÓR VB 2 - 1 SZT.	DPIV AVPQ - 1 SZT.	ULTRAHEAT 50 - 1 SZT.	E 400 - 1 SZT.	MAGNA 50- 120 F - 1 SZT.	UPS 25-60 B 180 - 1 SZT.
193	WZL_13118	ANTONIUKOWSKA 12A	2002- 12-02	SM "RODZINA KOLEJOWA"	376,812	302,799	98,902	0	0	W	JAD X 6/50 - 2 SZT. JAD X 9/88 - 2 SZT.	TROVIS 5476 - 1 SZT. SIŁOWNIK 5824-20 - 1 SZT. ZAWÓR 3213 - 1 SZT.	TROVIS 5476 SIŁOWNIK 5824-20 - 1 SZT. ZAWÓR 3213 - 1 SZT.	DPIV AIPQ4 - 1 SZT.	MULTICAL 601 - 2 SZT.	MAXIVARE M LR 500 - 1 SZT.	TOP ED 50/1- 10 - 1 SZT.	25 PWR 60 C - 1 SZT.
194	WZL_13119	ANTONIUKOWSKA 20A	1972- 01-01	SM "RODZINA KOLEJOWA"	362,1	236	97,4	0	0	W	HK 2 - 1 SZT. HL 2 - 1 SZT.	ECL COMFORT 300 - 1 SZT. SIŁOWNIK AMV 23 - 1 SZT. ZAWÓR VB 2 - 1 SZT.	ECL COMFORT SIŁOWNIK AMV 33 - 1 SZT. ZAWÓR VB 2 - 1 SZT.	DPIV AVPQ - 1 SZT.	MULTICAL 601 - 1 SZT.	E 500 - 1 SZT.	STRATOS 50/1-12 - 1 SZT.	UPS 25-60 B 180 - 1 SZT.
195	WZL_13122	ANTONIUKOWSKA 22A	2005- 12-01	SM "RODZINA KOLEJOWA"	401,177	302,799	98,903	0	0	W	GLD-013-M-5-PI - 1 SZT. HL 2 - 1 SZT.	ECL COMFORT 300 - 1 SZT. SIŁOWNIK AMV 23 - 1 SZT. ZAWÓR VB 2 - 1 SZT.	ECL COMFORT SIŁOWNIK AMV 33 - 1 SZT. ZAWÓR VB 2 - 1 SZT.	DPIV AVPQ - 1 SZT.	ULTRAHEAT 50 - 1 SZT.	E 400 - 1 SZT.	MAGNA 50- 120 F - 1 SZT.	UPS 25-60 B 180 - 1 SZT.
196	WZL_13124	UKOŚNA 1	1999- 11-09	SM "RODZINA KOLEJOWA"	330,077	230,495	83,201	0	0	W	LSK 1 - 1 SZT. LSL 1 - 1 SZT.	ECL COMFORT 300 - 1 SZT. SIŁOWNIK AMV 123 - 1 SZT. ZAWÓR VF 2 - 1 SZT.	ECL COMFORT SIŁOWNIK AMV 423 - 1 SZT. ZAWÓR VF 2 - 1 SZT.	DPIV 47-1 - 1 SZT.	ULTRAHEAT 50 - 1 SZT.	MAXIVARE M LR 500 - 1 SZT.	MAGNA 32- 120 F - 1 SZT.	25 PWR 40C - 1 SZT.
197	WZL_13125	UKOŚNA 3	1999- 11-03	SM "RODZINA KOLEJOWA"	330,077	230,495	83,201	0	0	W	LSK 1 - 1 SZT. LSL 1 - 1 SZT.	ECL COMFORT 300 - 1 SZT. SIŁOWNIK AMV 123 - 1 SZT. ZAWÓR VF 2 - 1 SZT.	ECL COMFORT SIŁOWNIK AMV 423 - 1 SZT. ZAWÓR VF 2 - 1 SZT.	DPIV 47-1 - 1 SZT.	ULTRAHEAT 50 - 1 SZT.	MAXIVARE M LR 500 - 1 SZT.	UPE 32-120 F - 1 SZT.	25 PWR 40C - 1 SZT.

1	2	3	4	5	6	7	8	9	10	11	12	13	14	15	16	17	18	19
198	WZL_13126	UKOŚNA 5	2005-12-01	SM "RODZINA KOLEJOWA"	429,42	332,211	113,102	0	0	W	HL 2 - 1 SZT. XB 51 H-2 - 1 SZT.	ECL COMFORT 300 - 1 SZT. SIŁOWNIK AMV 23 - 1 SZT. ZAWÓR VB 2 - 1 SZT.	ECL COMFORT SIŁOWNIK AMV 33 - 1 SZT. ZAWÓR VB 2 - 1 SZT.	DPIV AVPQ - 1 SZT.	ULTRAHEAT 50 - 1 SZT.	E 500 - 1 SZT.	MAGNA 50-120 F - 1 SZT.	UPS 32-80 B 180 - 1 SZT.
199	WZL_13128	UKOŚNA 7	2004-10-29	SM "RODZINA KOLEJOWA"	429,4	270	113,4	0	0	W	HK 2 - 1 SZT. HL 2 - 1 SZT.	ECL COMFORT 300 - 1 SZT. SIŁOWNIK AMV 23 - 1 SZT. ZAWÓR VB 2 - 1 SZT.	ECL COMFORT SIŁOWNIK AMV 33 - 1 SZT. ZAWÓR VB 2 - 1 SZT.	DPIV 47-1 - 1 SZT.	MULTICAL 601 - 1 SZT.	MAXIVARE M LR 500 - 1 SZT.	STRATOS 50/1-12 - 1 SZT.	UPS 25-60 B 180 - 1 SZT.
200	WZL_13131	GŁOWACKIEGO 14	2005-12-02	SM "RODZINA KOLEJOWA"	112,613	0	0	0	0	W	JAD 3/18 - 2 SZT.	ECL 9300 - 1 SZT. SIŁOWNIK AMV 13 - 1 SZT. ZAWÓR VB 2 - 1 SZT.		DPIV IVD-IVF - 1 SZT.	ULTRAHEAT 50 - 1 SZT.	N 100 - 1 SZT.	STRATOS 25/1-8 - 1 SZT.	
201	WZL_13132	UKOŚNA 9	1999-11-09	SM "RODZINA KOLEJOWA"	330,077	230,495	83,201	0	0	W	LSK 1 - 1 SZT. LSL 1 - 1 SZT.	ECL COMFORT 300 - 1 SZT. SIŁOWNIK AMV 123 - 1 SZT. ZAWÓR VF 2 - 1 SZT.	ECL COMFORT SIŁOWNIK AMV 423 - 1 SZT. ZAWÓR VF 2 - 1 SZT.	DPIV 47-1 - 1 SZT.	ULTRAHEAT 50 - 1 SZT.	MAXIVARE M LR 500 - 1 SZT.	UPE 32-120 F - 1 SZT.	25 PWR 40C - 1 SZT.
202	WZL_13133	UKOŚNA 11	1999-11-09	SM "RODZINA KOLEJOWA"	330,077	230,495	83,201	0	0	W	LSK 1 - 1 SZT. LSL 1 - 1 SZT.	ECL COMFORT 300 - 1 SZT. SIŁOWNIK AMV 123 - 1 SZT. ZAWÓR VF 2 - 1 SZT.	ECL COMFORT SIŁOWNIK AMV 423 - 1 SZT. ZAWÓR VF 2 - 1 SZT.	DPIV 47-1 - 1 SZT.	ULTRAHEAT 50 - 1 SZT.	MAXIVARE M LR 500 - 1 SZT.	UPE 32-120 F - 1 SZT.	25 PWR 40C - 1 SZT.
203	WZL_13134	NAREWSKA 3	1995-11-07	SM "RODZINA KOLEJOWA"	187,604	104,844	29,947	0	0	W	JAD X 5/38 - 2 SZT. JAD X 6/50 - 1 SZT.	ECL COMFORT 300 - 1 SZT. SIŁOWNIK AMV 133 - 1 SZT. ZAWÓR VF 2 - 1 SZT.	ECL COMFORT SIŁOWNIK AMV 133 - 1 SZT. ZAWÓR VF 2 - 1 SZT.	DPIV 47-1 - 1 SZT.	MULTICAL 601 - 1 SZT.	GG 600 - 1 SZT.	UPCD 40-60 - 1 SZT.	UPS 25-60 B - 1 SZT.
204	WZL_13135	NAREWSKA 5	2007-07-02	SM "RODZINA KOLEJOWA"	140,84	0	0	0	0	W	HL 11 - 1 SZT.	ECL 9300 - 1 SZT. SIŁOWNIK AMV 123 - 1 SZT. ZAWÓR VF 2 - 1 SZT.		DPIV AVPQ4 - 1 SZT.	MULTICAL 402 - 1 SZT.	FLEXCON C 140 - 1 SZT.	TOP E 25/1-7 - 1 SZT.	
205	WZL_13136 - Obcy	NAREWSKA 13	1988-01-01	ZESPÓŁ SZKÓŁ SPOŁECZNYCH NR 2 SPOŁECZNEGO TOW. OŚWIATOWEGO	75,01	15	15	0	0	W	JAD X 2/11 - 1 SZT. JAD X 3/18 - 2 SZT.		AVTB - 1 SZT.		MULTICAL 402 - 1 SZT.		MAGNA 40-120 F - 2 SZT.	UP 15-13 B - 1 SZT.
206	WZL_13137	NAREWSKA 11	1998-10-20	PRZEDSZKOLE SAMORZĄDOWE NR 31, ZESPÓŁ SZKÓŁ OGÓLNOKSZTAŁCĄCYCH NR 2	361,04	272,4	34,74	0	0	W	JAD 6/50 - 3 SZT. JAD X 5/38 - 4 SZT.	RVD 130 - 1 SZT. SIŁOWNIK SKD 32.51 - 1 SZT. ZAWÓR VVF 52 - 1 SZT.	RVD 130 SIŁOWNIK SKD 32.21 - 1 SZT. ZAWÓR VVF 52 - 1 SZT.	DPIV 47-1 - 1 SZT.	INFOCAL 5 - 1 SZT. ULTRAHEAT 50 - 2 SZT.	E 800 - 1 SZT.	MAGNA 50-120 F - 2 SZT.	32 PWR 80 C - 1 SZT.
207	WZL_13138	NAREWSKA 9	1978-09-15	SM "RODZINA KOLEJOWA"	313,463	201,56	77,095	0	0	W	JAD X 6/50 - 3 SZT.	ECL COMFORT 300 - 1 SZT. SIŁOWNIK AMV 123 - 1 SZT. ZAWÓR VF 2 - 1 SZT.	ECL COMFORT SIŁOWNIK AMV 423 - 1 SZT. ZAWÓR VF 2 - 1 SZT.	DPIV 47-1 - 1 SZT.	ACTARIS CF 55 - 1 SZT.	MAXIVARE M LR 300 - 1 SZT.	50 POT 120 B - 1 SZT.	25 PWR 60 C - 1 SZT.
208	WZL_13139	NAREWSKA 7	1978-09-15	SM "RODZINA KOLEJOWA"	313,463	175,473	67,733	0	0	W	JAD X 6/50 - 3 SZT.	ECL COMFORT 300 - 1 SZT. SIŁOWNIK AMV 123 - 1 SZT. ZAWÓR VF 2 - 1 SZT.	ECL COMFORT SIŁOWNIK AMV 423 - 1 SZT. ZAWÓR VF 2 - 1 SZT.	DPIV 47-1 - 1 SZT.	MULTICAL 402 - 1 SZT.	MAXIVARE M LR 300 - 1 SZT.	50 POT 120 A - 1 SZT.	25 PWR 60 C - 1 SZT.
209	WZL_13141	NAREWSKA 7A	1978-01-01	SM "RODZINA KOLEJOWA"	313,463	181,021	70,582	0	0	W	JAD X 6/50 - 3 SZT.	ECL COMFORT 300 - 1 SZT. SIŁOWNIK AMV 123 - 1 SZT. ZAWÓR VF 2 - 1 SZT.	ECL COMFORT SIŁOWNIK AMV 423 - 1 SZT. ZAWÓR VF 2 - 1 SZT.	DPIV 47-1 - 1 SZT.	MULTICAL 402 - 1 SZT.	MAXIVARE M LR 300 - 1 SZT.	MAGNA 32-120 F - 1 SZT.	UPS 25-60 B 180 - 1 SZT.
210	WZL_13142	NAREWSKA 7B	1978-01-01	SM "RODZINA KOLEJOWA"	313,463	184,38	72,33	0	0	W	JAD X 6/50 - 3 SZT.	ECL COMFORT 300 - 1 SZT. SIŁOWNIK AMV 123 - 1 SZT. ZAWÓR VF 2 - 1 SZT.	ECL COMFORT SIŁOWNIK AMV 423 - 1 SZT. ZAWÓR VF 2 - 1 SZT.	DPIV 47-1 - 1 SZT.	MULTICAL 402 - 1 SZT.	MAXIVARE M LR 300 - 1 SZT.	50 POT 120 A - 1 SZT.	25 PWR 60 C - 1 SZT.
211	WZL_13143	ANTONIUKOWSKA 52	1978-01-01	SM "RODZINA KOLEJOWA"	313,463	165,67	62,77	0	0	W	JAD X 6/50 - 3 SZT.	ECL COMFORT 300 - 1 SZT. SIŁOWNIK AMV 123 - 1 SZT. ZAWÓR VF 2 - 1 SZT.	ECL COMFORT SIŁOWNIK AMV 423 - 1 SZT. ZAWÓR VF 2 - 1 SZT.	DPIV 47-1 - 1 SZT.	MULTICAL 601 - 1 SZT.	MAXIVARE M LR 300 - 1 SZT.	50 POT 120 A - 1 SZT.	25 PWR 60 C - 1 SZT.
212	WZL_13144	ANTONIUKOWSKA 50	1978-01-01	SM "RODZINA KOLEJOWA"	338,555	159,95	59,91	0	0	W	JAD X 6/50 - 3 SZT.	ECL COMFORT 300 - 1 SZT. SIŁOWNIK AMV 123 - 1 SZT. ZAWÓR VF 2 - 1 SZT.	ECL COMFORT SIŁOWNIK AMV 423 - 1 SZT. ZAWÓR VF 2 - 1 SZT.	DPIV 47-1 - 1 SZT.	ULTRAHEAT 50 - 1 SZT.	MAXIVARE M LR 300 - 1 SZT.	50 POT 120 A - 1 SZT.	25 PWR 60 C - 1 SZT.
213	WZL_13145	ANTONIUKOWSKA 54	1979-01-01	SM "RODZINA KOLEJOWA"	250,696	156,27	58,1	0	0	W	GLD-013-M-5-PI - 1 SZT. LB 31 - 1 SZT.	ECL COMFORT 210 - 1 SZT. SIŁOWNIK AMV 13 - 1 SZT. ZAWÓR VB 2 - 1 SZT.	ECL COMFORT 210 - 0 SZT. SIŁOWNIK AMV 33 - 1 SZT. ZAWÓR VB 2 - 1 SZT.	DPIV AVPQ4 - 1 SZT.	ULTRAHEAT 50 - 1 SZT.	GG 300 ST 400 - 1 SZT.	STRATOS 32/1-10 - 1 SZT.	ALPHA 2 25-60 N 180 - 1 SZT.

1	2	3	4	5	6	7	8	9	10	11	12	13	14	15	16	17	18	19
214	WZL_13147	ANTONIUKOWSKA 48	1978-09-15	SM "RODZINA KOLEJOWA"	303,671	164,15	62,01	0	0	W	B35 - 1 SZT. JAD X 6/50 - 2 SZT.	ECL COMFORT 300 - 1 SZT. SIŁOWNIK AMV 123 - 1 SZT. ZAWÓR VF 2 - 1 SZT.	ECL COMFORT SIŁOWNIK AMV 423 - 1 SZT. ZAWÓR VF 2 - 1 SZT.	DPIV 47-1 - 1 SZT.	ULTRAHEAT 50 - 1 SZT.	MAXIVARE M LR 300 - 1 SZT.	50 POT 120 A - 1 SZT.	25 PWR 60 C - 1 SZT.
215	WZL_13148	ANTONIUKOWSKA 46	1978-09-15	SM "RODZINA KOLEJOWA"	303,671	174,07	67,03	0	0	W	B35 - 1 SZT. JAD X 6/50 - 2 SZT.	ECL COMFORT 300 - 1 SZT. SIŁOWNIK AMV 123 - 1 SZT. ZAWÓR VF 2 - 1 SZT.	ECL COMFORT SIŁOWNIK AMV 423 - 1 SZT. ZAWÓR VF 2 - 1 SZT.	DPIV 47-1 - 1 SZT.	MULTICAL C66 - 1 SZT.	MAXIVARE M LR 300 - 1 SZT.	STRATOS 40/1-8 - 1 SZT.	ALPHA 2 25-60 N 180 - 1 SZT.
216	WZL_13150	ANTONIUKOWSKA 42	1978-09-15	SM "RODZINA KOLEJOWA"	303,67	170,8	65,59	0	0	W	B35 - 1 SZT. JAD X 6/50 - 2 SZT.	ECL COMFORT 300 - 1 SZT. SIŁOWNIK AMV 123 - 1 SZT. ZAWÓR VF 2 - 1 SZT.	ECL COMFORT SIŁOWNIK AMV 423 - 1 SZT. ZAWÓR VF 2 - 1 SZT.	DPIV 47-1 - 1 SZT.	ULTRAHEAT 50 - 1 SZT.	MAXIVARE M LR 300 - 1 SZT.	STRATOS 40/1-8 - 1 SZT.	ALPHA 2 25-60 N 180 - 1 SZT.
217	WZL_13151	NAREWSKA 2	1978-09-15	SM "RODZINA KOLEJOWA"	303,7	194,035	73,316	0	0	W	B35 - 1 SZT. JAD X 6/50 - 2 SZT.	ECL COMFORT 300 - 1 SZT. SIŁOWNIK AMV 123 - 1 SZT. ZAWÓR VF 2 - 1 SZT.	ECL COMFORT SIŁOWNIK AMV 423 - 1 SZT. ZAWÓR VF 2 - 1 SZT.	DPIV 47-1 - 1 SZT.	MULTICAL C66 - 1 SZT.	MAXIVARE M LR 300 - 1 SZT.	STRATOS 40/1-8 - 1 SZT.	ALPHA 2 25-60 N 180 - 1 SZT.
218	WZL_13152	NAREWSKA 2A	1978-09-15	SM "RODZINA KOLEJOWA"	303,659	201,56	77,095	0	0	W	B35 - 1 SZT. JAD X 6/50 - 2 SZT.	ECL COMFORT 300 - 1 SZT. SIŁOWNIK AMV 123 - 1 SZT. ZAWÓR VF 2 - 1 SZT.	ECL COMFORT SIŁOWNIK AMV 423 - 1 SZT. ZAWÓR VF 2 - 1 SZT.	DPIV 47-1 - 1 SZT.	MULTICAL C66 - 1 SZT.	MAXIVARE M LR 300 - 1 SZT.	STRATOS 40/1-8 - 1 SZT.	ALPHA 2 25-60 N 180 - 1 SZT.
219	WZL_13153	ANTONIUKOWSKA 26/36	1978-09-15	SM "RODZINA KOLEJOWA"	311,05	174,07	66,66	0	0	W	B35 - 1 SZT. JAD X 6/50 - 2 SZT.	ECL COMFORT 300 - 1 SZT. SIŁOWNIK AMV 123 - 1 SZT. ZAWÓR VF 2 - 1 SZT.	ECL COMFORT SIŁOWNIK AMV 423 - 1 SZT. ZAWÓR VF 2 - 1 SZT.	DPIV 47-1 - 1 SZT.	MULTICAL 601 - 1 SZT.	MAXIVARE M LR 300 - 1 SZT.	STRATOS 40/1-8 - 1 SZT.	ALPHA 2 25-60 N 180 - 1 SZT.
220	WZL_13156	ANTONIUK FABRYCZNY 1	2006-12-04	ZESPÓŁ SZKÓŁ OGÓLNOKSZTAŁCĄCYCH I TECHNICZNYCH	779,86	206,7	58,41	0	0	W	HK 2 - 1 SZT. HL 3 - 1 SZT.	RVD 235 - 1 SZT. SIŁOWNIK SKD 32.21 E - 1 SZT. ZAWÓR VVF 52 - 1 SZT.	RVD 235 SIŁOWNIK SKD 32.21 E - 1 SZT. ZAWÓR VVF 52 - 1 SZT.	DPIV IVD-IVF - 1 SZT.	ULTRAHEAT 50 - 1 SZT.	E 800 - 1 SZT.	MAGNA 65-120 F - 1 SZT.	UPS 25-60 B 180 - 1 SZT.
221	WZL_13157	RZEMIEŚLNICZA 40	1987-01-01	MPEC SP. Z O.O., SM "RODZINA KOLEJOWA"	2139,389	1130,837	447,448	0	112,2	W	JAD 6/50 - 18 SZT.	RVD 145 - 1 SZT. SIŁOWNIK SKC 32.60 - 1 SZT. ZAWÓR VVF 41 - 1 SZT.	RVD 145 SIŁOWNIK SKC 32.60 - 1 SZT. ZAWÓR VVF 41 - 1 SZT.	DPIV 42-39 - 1 SZT.	MULTICAL 402 - 1 SZT. MULTICAL 601 - 1 SZT.		LP 65-125/117 - 2 SZT.	40 PJMR 120 - 2 SZT.
222	WZL_13158	SWOBODNA 45	1992-11-20	SM "BACIECZKI"	458,113	275,34	114,59	0	0	W	LSK 2 - 1 SZT. LSL 1 - 1 SZT.	ECL COMFORT 300 - 1 SZT. SIŁOWNIK AMV 123 - 1 SZT. ZAWÓR VF 2 - 1 SZT.	ECL COMFORT SIŁOWNIK AMV 33 - 1 SZT. ZAWÓR VB 2 - 1 SZT.	DPIV IVD-IVF - 1 SZT.	MULTICAL 402 - 1 SZT.	E 640 - 1 SZT.	MAGNA 50-120 F - 1 SZT.	32 PWR 80 C - 1 SZT.
223	WZL_13159	SWOBODNA 45A	1997-07-31	SM "BACIECZKI"	229,7	156,8	55,5	0	0	W	ZM-WSO 1 - 1 SZT. ZM-WSW 1 - 1 SZT.	RVP 97 - 1 SZT. SIŁOWNIK SKD 32.51 - 1 SZT. ZAWÓR VVF 52 - 1 SZT.	RVP 97 - 0 SZT. SIŁOWNIK SKD 32.21 - 1 SZT. ZAWÓR VVF 52 - 1 SZT.	DPIV 47-1 - 1 SZT.	MULTICAL 402 - 1 SZT.	MAXIVARE M LR 200 - 1 SZT.	UPE 40-120 - 2 SZT.	UPS 25-60 B - 1 SZT.
224	WZL_13160	ŁAGODNA 4	2006-10-20	SM "BACIECZKI"	422,69	230,8	92,32	0	0	W	HK 2 - 1 SZT. HL 2 - 1 SZT.	RVD 235 - 1 SZT. SIŁOWNIK SKD 32.21 E - 1 SZT. ZAWÓR VVF 52 E - 1 SZT.	RVD 235 SIŁOWNIK SKD 32.21 E - 1 SZT. ZAWÓR VVF 52 E - 1 SZT.	DPIV IVD-IVF - 1 SZT.	ULTRAHEAT 50 - 1 SZT.	E 500 - 1 SZT.	MAGNA 40-120 F - 1 SZT.	32 PWR 80 C - 1 SZT.
225	WZL_13161	SWOBODNA 64	1987-08-31	SM "BACIECZKI"	601,76	356,459	131,593	0	0	W	WCO 150/3 - 2 SZT. XB 51 H-1 - 1 SZT. XB 51-2 - 1 SZT.	ECL COMFORT 300 - 1 SZT. SIŁOWNIK AMV 23 - 1 SZT. ZAWÓR VB 2 - 1 SZT.	ECL COMFORT SIŁOWNIK AMV 33 - 1 SZT. ZAWÓR VB 2 - 1 SZT.	DPIV AVPQ4 - 1 SZT.	MULTICAL 402 - 1 SZT.	G 800 - 1 SZT.	STRATOS 50/1-12 - 1 SZT.	UPS 32-80 N 180 - 1 SZT.
226	WZL_13162	SWOBODNA 54	1998-08-31	SM "BACIECZKI"	720,571	420,675	161,854	0	0	W	JAD X 6/50 - 7 SZT.	RVD 130 - 1 SZT. SIŁOWNIK SKD 32.51 - 1 SZT. ZAWÓR VVF 52 - 1 SZT.	RVD 130 SIŁOWNIK SKD 32.21 - 1 SZT. ZAWÓR VVF 52 - 1 SZT.	DPIV AIPQ4 - 1 SZT.	ULTRAHEAT 50 - 1 SZT.	A 350 - 2 SZT.	UPE 65-120F - 2 SZT.	40 POT 60 B - 2 SZT.
227	WZL_13163	RZEMIEŚLNICZA 30A	1999-12-22	SM "RODZINA KOLEJOWA"	176,27	188,4	70,6	0	0	W	LSK 1 - 1 SZT. LSL 1 - 1 SZT.	RVD 145 - 1 SZT. SIŁOWNIK SKD 32.51 - 1 SZT. ZAWÓR VVF 52 - 1 SZT.	RVD 145 SIŁOWNIK SKD 32.21 - 1 SZT. ZAWÓR VVF 52 - 1 SZT.	DPIV 47-1 - 1 SZT.	ULTRAHEAT 50 - 1 SZT.	A 200 - 1 SZT.	UPE 32-120 F - 1 SZT.	32 PWR 80 C - 1 SZT.
228	WZL_13164	ŁAGODNA 3	2006-10-20	SM "BACIECZKI"	169,914	123,86	42,717	0	0	W	HK 1 - 1 SZT. HL 12 - 1 SZT.	RVD 235 - 1 SZT. SIŁOWNIK SQS 359.54 - 1 SZT. ZAWÓR VVG 549 K - 1 SZT.	RVD 235 SIŁOWNIK SQS 359.54 - 1 SZT. ZAWÓR VVG 549 K - 1 SZT.	DPIV AVPQ4 - 1 SZT.	MULTICAL C66 - 1 SZT.	N 200 - 1 SZT.	MAGNA 32-100 - 1 SZT.	UPS 25-60 B - 1 SZT.
229	WZL_13165	SWOBODNA 41	2005-11-17	SM "BACIECZKI"	237,857	159,203	54,894	0	0	W	HK 1 - 1 SZT. HL 12 - 1 SZT.	ECL COMFORT 300 - 1 SZT. SIŁOWNIK AMV 13 - 1 SZT. ZAWÓR VB 2 - 1 SZT.	ECL COMFORT SIŁOWNIK AMV 33 - 1 SZT. ZAWÓR VB 2 - 1 SZT.	DPIV AIPQ4 - 1 SZT.	MULTICAL 402 - 1 SZT.	A 250 - 1 SZT.	MAGNA 32-80 180 - 1 SZT.	UPS 25-60 B 180 - 1 SZT.

1	2	3	4	5	6	7	8	9	10	11	12	13	14	15	16	17	18	19
230	WZL_13166	SWOBODNA 39	1986-09-30	SM "BACIECZKI"	254,139	174,845	60,29	0	0	W	HK 1 - 1 SZT. XB 51 - 1 SZT.	ECL COMFORT 300 - 1 SZT. SIŁOWNIK AMV 23 - 1 SZT. ZAWÓR VM 2 - 1 SZT.	ECL COMFORT SIŁOWNIK AMV 33 - 1 SZT. ZAWÓR VM 2 - 1 SZT.	DPIV AVPQ4 - 1 SZT.	MULTICAL C66 - 1 SZT.	FLEXCON PRO 300 - 1 SZT.	STRATOS 32/1-12 - 1 SZT.	UPS 25-40 B 180 - 1 SZT.
231	WZL_13167	ŁAGODNA 7	2007-12-05	SM "BACIECZKI"	631,241	350,772	130	0	0	W	HK 2 - 1 SZT. HL 2 - 1 SZT.	RVD 235 - 1 SZT. SIŁOWNIK SKD 32.21 E - 1 SZT. ZAWÓR VVF 52 - 1 SZT.	RVD 235 SIŁOWNIK SKD 32.21 E - 1 SZT. ZAWÓR VVF 52 - 1 SZT.	DPIV IVD- IVF - 1 SZT.	ULTRAHEAT 50 - 1 SZT.	FLEXCON M 800 - 1 SZT.	MAGNA 50- 120 F - 1 SZT.	UPS 32-80 B - 1 SZT.
232	WZL_13168	SWOBODNA 33	1986-06-30	SM "BACIECZKI"	546,447	322,5	123,999	0	0	W	JAD 3/18 - 6 SZT. JAD XK 6/50 - 2 SZT.	TA 9106 - 1 SZT. SIŁOWNIK M 15C - 1 SZT. ZAWÓR V 298 - 1 SZT.	TA 9106 - 0 SZT. SIŁOWNIK EM 5C - 1 SZT. ZAWÓR V 298 - 1 SZT.	DPIV AVPQ4 - 1 SZT.	MULTICAL 601 - 1 SZT.	G 600 - 1 SZT.	UPED 50-120 F - 1 SZT.	40 PWT 60 B - 2 SZT.
233	WZL_13169	ŁAGODNA 10	1988-01-01	SZKOŁA PODSTAWOWA NR 45 IM. JANA PAWŁA II	545,94	195,6	66,3	0	0	W	XB 51-1 - 1 SZT. XB 51-2 - 1 SZT.	ECL COMFORT 300 - 1 SZT. SIŁOWNIK AMV 23 - 1 SZT. ZAWÓR VB 2 - 1 SZT.	ECL COMFORT SIŁOWNIK AMV 33 - 1 SZT. ZAWÓR VB 2 - 1 SZT.	DPIV AVPQ4 - 1 SZT.	MULTICAL 402 - 1 SZT.	N 800 - 1 SZT.	STRATOS 65/1-12 - 1 SZT.	UPS 25-60 B 180 - 1 SZT.
234	WZL_13171	ŁAGODNA 12	1991-04-11	PRZEDSZKOLE SAMORZĄDOWE NR 65	114,369	83,352	35,82	0	0	W	JAD 3/18 - 6 SZT.	ECL 9600 - 1 SZT. SIŁOWNIK AMV 123 - 1 SZT. ZAWÓR VF 2 - 1 SZT.	ECL 9600 - 0 SZT. SIŁOWNIK AMV 423 - 1 SZT. ZAWÓR VF 2 - 1 SZT.	DPIV AVPQ - 1 SZT.	MULTICAL 402 - 1 SZT.	NG 100 - 1 SZT.	UPED 32-120 F - 1 SZT.	25 PWR 40C - 1 SZT.
235	WZL_13172	ŁAGODNA 14	1992-10-01	SM "BACIECZKI"	262,98	168,16	62,09	0	0	W	LSK 2 - 1 SZT. LSL 1 - 1 SZT.	TA 230U - 1 SZT. SIŁOWNIK EM 15C - 1 SZT. ZAWÓR V 294 - 1 SZT.	TA 229W - 1 SZT. SIŁOWNIK EM 5C - 1 SZT. ZAWÓR V 294 - 1 SZT.	DPIV IVD- IVF - 1 SZT.	ULTRAHEAT 50 - 1 SZT.	E 420 - 2 SZT.	UPC 50-120 - 1 SZT.	25 PWR 80 C - 1 SZT.
236	WZL_13173	SWOBODNA 28	1986-05-27	SM "BACIECZKI"	606,934	366,345	144,212	0	0	W	JAD 3/18 - 7 SZT. JAD XK 6/50 - 2 SZT.	TA 9106 - 1 SZT. SIŁOWNIK M 15C - 1 SZT. ZAWÓR V 298 - 1 SZT.	TA 9106 - 0 SZT. SIŁOWNIK EM 5C - 1 SZT. ZAWÓR V 298 - 1 SZT.	DPIV AVPQ4 - 1 SZT.	ULTRAHEAT 50 - 1 SZT.	OTTOMAT 600 - 1 SZT.	80 POS 60 B - 2 SZT.	40 PWT 120B - 2 SZT.
237	WZL_13174	SWOBODNA 34	1986-01-01	SM "BACIECZKI"	613,663	366,345	144,212	0	0	W	XB 51 - 2 SZT.	ECL COMFORT 300 - 1 SZT. SIŁOWNIK AMV 23 - 1 SZT. ZAWÓR VB 2 - 2 SZT.	ECL COMFORT SIŁOWNIK AMV 33 - 1 SZT.	DPIV AVPQ4 - 1 SZT.	ULTRAHEAT 50 - 1 SZT.	FLEXCON PRO 650 - 1 SZT.	STRATOS 50/1-12 - 1 SZT.	UPS 25-60 B 180 - 1 SZT.
238	WZL_13175	SWOBODNA 36	1986-12-31	SM "BACIECZKI"	251,293	176,904	61,767	0	0	W	HK 1 - 1 SZT. XB 51 - 1 SZT.	ECL COMFORT 300 - 1 SZT. SIŁOWNIK AMV 13 - 1 SZT. ZAWÓR VM 2 - 1 SZT.	ECL COMFORT SIŁOWNIK AMV 33 - 1 SZT. ZAWÓR VM 2 - 1 SZT.	DPIV AVPQ4 - 1 SZT.	MULTICAL C66 - 1 SZT.	FLEXCON PRO 300 - 1 SZT.	STRATOS 32/1-12 - 1 SZT.	UPS 25-40 B 180 - 1 SZT.
239	WZL_13176	SWOBODNA 24	1992-11-01	ZARZĄD MIENIA KOMUNALNEGO	161,68	75,595	75,595	0	0	W	JAD 3/18 - 1 SZT. JAD X 3/18 - 2 SZT.	ECL COMFORT 300 - 1 SZT. SIŁOWNIK AMV 123 - 1 SZT. ZAWÓR VF 2 - 1 SZT.	ECL COMFORT SIŁOWNIK AMV 423 - 1 SZT. ZAWÓR VF 2 - 1 SZT.	DPIV AVPQ - 1 SZT.	ULTRAHEAT 50 - 1 SZT.	MAXIVARE M LR 150 - 1 SZT.	32 POT 60 B - 2 SZT.	25 PWR 40C - 2 SZT.
240	WZL_13177	SWOBODNA 27	1993-10-01	SM "BACIECZKI"	231,716	140,13	44,903	0	0	W	LSK 2 - 1 SZT. LSL 1 - 1 SZT.	ECL COMFORT 300 - 1 SZT. SIŁOWNIK AMV 33 - 1 SZT. ZAWÓR VB 2 - 1 SZT.	ECL COMFORT SIŁOWNIK AMV 33 - 1 SZT. ZAWÓR VB 2 - 1 SZT.	DPIV IVD- IVF - 1 SZT.	ULTRAHEAT 50 - 1 SZT.	E 420 - 1 SZT.	UPC 32-120A - 2 SZT.	UP 20-45 N 150 - 1 SZT.
241	WZL_13178	SWOBODNA 17	2004-10-29	SM "BACIECZKI"	593,142	366,484	146,596	0	0	W	HK 2 - 1 SZT. HL 2 - 1 SZT.	ECL COMFORT 300 - 1 SZT. SIŁOWNIK AMV 23 - 1 SZT. ZAWÓR VB 2 - 1 SZT.	ECL COMFORT SIŁOWNIK AMV 33 - 1 SZT. ZAWÓR VB 2 - 1 SZT.	DPIV AIPQ4 - 1 SZT.	MULTICAL 601 - 1 SZT.	LG 800 - 1 SZT.	STRATOS 50/1-12 - 1 SZT.	UPS 32-80 B 180 - 1 SZT.
242	WZL_13179	SWOBODNA 14	1985-11-30	SM "BACIECZKI"	889,416	392,513	157,006	0	0	W	GLD-013-L-5-PI - 1 SZT. LC 110 - 1 SZT.	ECL COMFORT 210 - 1 SZT. SIŁOWNIK AMV 23 - 1 SZT. ZAWÓR VB 2 - 1 SZT.	ECL COMFORT 210 - 0 SZT. SIŁOWNIK AMV 33 - 1 SZT. ZAWÓR VB 2 - 1 SZT.	DPIV AVPQ4 - 1 SZT.	ULTRAHEAT 50 - 1 SZT.	FLEXCON PRO 870 - 1 SZT.	STRATOS 80/1-12 - 1 SZT.	STRATOS Z25/1-8 - 1 SZT.
243	WZL_13180	SWOBODNA 7	1985-06-29	SM "BACIECZKI"	431,984	246,184	88,97	0	0	W	JAD 3/18 - 5 SZT. JAD 6/50 - 2 SZT.	TA 2222 - 1 SZT. SIŁOWNIK M 15C - 1 SZT. ZAWÓR V 298 - 1 SZT.	TA 2222 - 0 SZT. SIŁOWNIK M 500 A - 1 SZT. ZAWÓR V 298 - 1 SZT.	DPIV AVPQ4 - 1 SZT.	MULTICAL 601 - 1 SZT.	MAXIVARE M LR 500 - 1 SZT.	80 POS 60 B - 2 SZT.	40 PWT 60 B - 1 SZT.
244	WZL_13181	SWOBODNA 5	1985-09-30	SM "BACIECZKI"	185,638	131,814	41,449	0	0	W	XB 10-2 - 1 SZT. XB 20-1 - 1 SZT.	ECL COMFORT 300 - 1 SZT. SIŁOWNIK AMV 23 - 1 SZT. ZAWÓR VB 2 - 1 SZT.	ECL COMFORT SIŁOWNIK AMV 33 - 1 SZT. ZAWÓR VB 2 - 1 SZT.	DPIV AVPQ4 - 1 SZT.	MULTICAL C66 - 1 SZT.	G 300 - 1 SZT.	A 401 - 1 SZT.	STRATOS ECO Z 25/1- 5 - 1 SZT.
245	WZL_13182	SWOBODNA 2	1985-06-29	SM "BACIECZKI"	185,638	131,814	41,449	0	0	W	XB 10-2 - 1 SZT. XB 20-1 - 1 SZT.	ECL COMFORT 300 - 1 SZT. SIŁOWNIK AMV 23 - 1 SZT. ZAWÓR VB 2 - 1 SZT.	ECL COMFORT SIŁOWNIK AMV 33 - 1 SZT. ZAWÓR VB 2 - 1 SZT.	DPIV AVPQ4 - 1 SZT.	MULTICAL 402 - 1 SZT.	G 300 - 1 SZT.	A 401 - 1 SZT.	UPS 25-60 B 180 - 1 SZT.
246	WZL_13183	SZEROKA 7	1986-02-07	SM "BACIECZKI"	185,638	131,814	41,449	0	0	W	HK 1 - 1 SZT. XB 20-1 - 1 SZT.	ECL COMFORT 300 - 1 SZT. SIŁOWNIK AMV 23 - 1 SZT. ZAWÓR VB 2 - 1 SZT.	ECL COMFORT SIŁOWNIK AMV 33 - 1 SZT. ZAWÓR VB 2 - 1 SZT.	DPIV AVPQ4 - 1 SZT.	MULTICAL C66 - 1 SZT.	G 400 - 1 SZT.	A 401 - 1 SZT.	AXW 13 - 1 SZT.
247	WZL_13184	SZEROKA 8	2004-10-29	SM "BACIECZKI"	422,018	258,592	96,064	0	0	W	HK 2 - 1 SZT. HL 2 - 1 SZT.	ECL COMFORT 300 - 1 SZT. SIŁOWNIK AMV 23 - 1 SZT. ZAWÓR VB 2 - 1 SZT.	ECL COMFORT SIŁOWNIK AMV 33 - 1 SZT. ZAWÓR VB 2 - 1 SZT.	DPIV AIPQ4 - 1 SZT.	MULTICAL 601 - 1 SZT.	E 500 - 1 SZT.	STRATOS 50/1-12 - 1 SZT.	UPS 32-80 B 180 - 1 SZT.

1	2	3	4	5	6	7	8	9	10	11	12	13	14	15	16	17	18	19
248	WZL_13185	JALBRZYKOWSKIEGO 2	2000-10-23	SM "BACIECZKI"	253	168	60,7	0	0	W	LSK 1 - 1 SZT. LSL 1 - 1 SZT.	RVD 145 - 1 SZT. SIŁOWNIK SKD 32.21 - 1 SZT. ZAWÓR VVF 52 - 1 SZT.	RVD 145 SIŁOWNIK SKD 32.21 - 1 SZT. ZAWÓR VVF 52 - 1 SZT.	DPIV 47-1 - 1 SZT.	SUPERCAL 430 - 1 SZT. ULTRAHEAT 50 - 1 SZT.	MAXIVARE M LR 250 - 1 SZT.	UPE 65-120 F - 1 SZT.	UPS 25-60 B - 1 SZT.
249	WZL_13186	DWORSKA 7	1991-09-01	SM "BACIECZKI"	722,2	364,124	146,246	0	0	W	JAD 6/50 - 7 SZT.	ECL COMFORT 300 - 1 SZT. SIŁOWNIK AMV 523 - 1 SZT. ZAWÓR VF 2 - 1 SZT.	ECL COMFORT SIŁOWNIK AMV 423 - 1 SZT. ZAWÓR VF 2 - 1 SZT.	DPIV IVD-IVF - 1 SZT.	ULTRAHEAT 50 - 1 SZT.	MAXIVARE M LR 700 - 1 SZT.	UPCD 65-120 - 1 SZT.	40 PWT 120 - 1 SZT.
250	WZL_13187	DWORSKA 1	1991-04-01	SM "BACIECZKI"	341,143	204,816	71,862	0	0	W	JAD 3/18 - 5 SZT. WCO 150/5 - 6 SZT.	TA 9106 - 1 SZT. SIŁOWNIK M 15C - 1 SZT. ZAWÓR V 298 - 1 SZT.	TA 9106 - 0 SZT. SIŁOWNIK EM 5C - 1 SZT. ZAWÓR V 298 - 1 SZT.	DPIV AVPQ4 - 1 SZT.	MULTICAL 402 - 1 SZT.	MAXIVARE M LR 500 - 1 SZT.	UPE 40-120 F - 2 SZT.	32 PWR 80 C - 1 SZT.
251	WZL_13188 - Obcy	WYSOKI STOCZEK 15B	1998-01-01	WM BUD.PRZY UL.WYSOKI STOCZEK 15A I 15B	313,2	208,47	80,72	0	0	W	LSK - 1 SZT. LSL 1 - 1 SZT.	RVP 97 - 1 SZT. SIŁOWNIK SKD 32.51 - 1 SZT. ZAWÓR VVF 52 - 1 SZT.	RVP 97 - 0 SZT. SIŁOWNIK SKD 32.21 - 1 SZT. ZAWÓR VVF 52 - 1 SZT.	DPIV 47-1 - 1 SZT.	ULTRAHEAT 50 - 1 SZT.	MAXIVARE M LR 300 - 1 SZT.	MAGNA 50-120 F - 2 SZT.	32 PWR 80 C - 1 SZT.
252	WZL_13189 - Obcy	WYSOKI STOCZEK 54	2002-11-01	ELPRO EKON SPÓŁKA KOMANDYTOWO - AKCYJNA (DAWNIEJ ELPRO SPÓŁKA Z O.O.)	252,11	0	0	0	0	W	CB 52 - 1 SZT.	RVD 110 - 1 SZT. SIŁOWNIK SKD 32.50 - 1 SZT. ZAWÓR VVF 52 - 1 SZT.		DPIV 47-1 - 1 SZT.	MULTICAL 402 - 1 SZT.	E 200 - 1 SZT.	UPED 50-120 F - 1 SZT.	
253	WZL_13190 - Obcy	KOŁŁĄTAJA 7	1999-12-01	WM HUGO KOŁŁĄTAJA 7,9,11	449,6	288,4	123,8	0	0	W	JAD X 5/38 - 4 SZT. JAD X 6/50 - 3 SZT.	ECL COMFORT 300 - 1 SZT. SIŁOWNIK AMV 133 - 1 SZT. ZAWÓR VB 2 - 1 SZT.	SIŁOWNIK AMV 133 - 1 SZT. ZAWÓR VB 2 - 1 SZT.	DPIV 42-39 - 1 SZT.	ULTRAHEAT 50 - 1 SZT.	MAXIVARE M LR 500 - 1 SZT.	UPE 80-120 F - 2 SZT.	UP 32-80 B - 1 SZT.
254	WZL_13191 - Obcy	KOŁŁĄTAJA 13	2001-01-01	WM HUGO KOŁŁĄTAJA 13,15,17,19	422,38	313,5	140,7	0	0	W	LS 1 - 1 SZT. LSK 1 - 1 SZT.	ECL COMFORT 300 - 1 SZT. SIŁOWNIK AMV 23 - 1 SZT. ZAWÓR VB 2 - 1 SZT.	ECL COMFORT SIŁOWNIK AMV 33 - 1 SZT. ZAWÓR VB 2 - 1 SZT.	DPIV 42-39 - 1 SZT.	ULTRAHEAT 50 - 1 SZT.	MAXIVARE M LR 500 - 1 SZT.	UPE 80-120 F - 1 SZT.	UP 32-80 B - 1 SZT.
255	WZL_13192	DWORSKA 19	1993-02-01	WM NIERUCHOMOŚCI PRZY UL. DWORSKIEJ 15, 17 i 19	345,2	281,5	119,79	0	0	W	XB 51 H - 2 SZT.	ECL COMFORT 300 - 1 SZT. SIŁOWNIK AMV 23 - 1 SZT. ZAWÓR VB 2 - 1 SZT.	ECL COMFORT SIŁOWNIK AMV 33 - 1 SZT. ZAWÓR VB 2 - 1 SZT.	DPIV 47-1 - 1 SZT.	MULTICAL 601 - 2 SZT. ULTRAHEAT 50 - 1 SZT.	GG 340 ST 600 - 1 SZT.	STRATOS 32/1-12 - 1 SZT.	TOP Z 30/10 - 1 SZT.
256	WZL_13193 - Obcy	STUDZIENNA 2	1989-01-01	EUROFIRMA MEDIA SP. Z O.O.	96,085	38,2	38,2	0	0	W	JAD X 3/18 - 3 SZT.	RVD 235 - 1 SZT. SIŁOWNIK SKD 32.50 E - 1 SZT. ZAWÓR VVF 52 - 1 SZT.	RVD 235 SIŁOWNIK SKD 32.21 E - 1 SZT. ZAWÓR VVF 52 - 1 SZT.	DPIV 47-1 - 1 SZT.	ULTRAHEAT 50 - 1 SZT.	A 200 - 1 SZT.	UPED 32-120 F - 1 SZT.	UPS 32-80 B 180 - 1 SZT.
257	WZL_13194	KONSTYTUCJI 3-GO MAJA 22	1995-10-01	SM "RODZINA KOLEJOWA"	338,619	194,686	67,826	0	0	W	JAD 6/50 - 4 SZT.	ECL COMFORT 300 - 1 SZT. SIŁOWNIK AMV 523 - 1 SZT. ZAWÓR VF 2 - 1 SZT.	ECL COMFORT SIŁOWNIK AMV 33 - 1 SZT. ZAWÓR VB 2 - 1 SZT.	DPIV 47-1 - 1 SZT.	MULTICAL C66 - 1 SZT.	MAXIVARE M LR 500 - 1 SZT.	MAGNA 40-100 F - 1 SZT.	Z 25 - 1 SZT.
258	WZL_13195	KONSTYTUCJI 3-GO MAJA 30	1996-07-17	SM "RODZINA KOLEJOWA"	317,33	169,63	56,42	0	0	W	JAD 6/50 - 4 SZT.	ECL COMFORT 300 - 1 SZT. SIŁOWNIK AMV 13 - 1 SZT. ZAWÓR VB 2 - 1 SZT.	ECL COMFORT SIŁOWNIK AMV 33 - 1 SZT. ZAWÓR VB 2 - 1 SZT.	DPIV 47-1 - 1 SZT.	ULTRAHEAT 50 - 1 SZT.	MAXIVARE M LR 300 - 1 SZT.	UPE 40-120 - 1 SZT. UPE 40-120A - 1 SZT.	UPS 25-60 B 180 - 1 SZT.
259	WZL_13196	KONSTYTUCJI 3-GO MAJA 32	1997-09-01	SM "RODZINA KOLEJOWA"	218,4	175,42	64,26	0	0	W	JAD X 5/38 - 2 SZT. JAD X 6/50 - 2 SZT.	RVP 97 - 1 SZT. SIŁOWNIK SKD 32.51 - 1 SZT. ZAWÓR VVF 52 - 1 SZT.	RVP 97 - 0 SZT. SIŁOWNIK SKD 32.21 - 1 SZT. ZAWÓR VVF 52 - 1 SZT.	DPIV 47-1 - 1 SZT.	MULTICAL 402 - 1 SZT.	MAXIVARE M LR 250 - 1 SZT.	UPE 40-120A - 2 SZT.	UPS 25-60 B 180 - 1 SZT.
260	WZL_13197	RZEMIEŚLNICZA 27	1991-06-12	SM "RODZINA KOLEJOWA"	291,376	205,35	70,809	0	0	W	B16H - 1 SZT. GLD-013-L-5-PI - 1 SZT.	RVD 140 - 1 SZT. SIŁOWNIK SKD 32.51 - 1 SZT. ZAWÓR VVF 52 - 1 SZT.	RVD 140 - 0 SZT. SIŁOWNIK SKD 32.21 - 1 SZT. ZAWÓR VVF 52 - 1 SZT.	DPIV 47-1 - 1 SZT.	MULTICAL 601 - 1 SZT.	G 400 - 1 SZT.	UPE 40-120 - 1 SZT.	UPS 25-60 N 180 - 1 SZT.
261	WZL_13198	STUDZIENNA 16	1993-09-21	SM "RODZINA KOLEJOWA"	617,088	463,071	135,628	0	0	W	JAD 6/50 - 4 SZT. JAD D2 - 2 SZT.	TROVIS 5476 - 1 SZT. SIŁOWNIK 5821 - 1 SZT. ZAWÓR 3214 - 1 SZT.	TROVIS 5476 SIŁOWNIK 5821 - 1 SZT. ZAWÓR 3214 - 1 SZT.	DPIV AIPQ4 - 1 SZT.	MULTICAL 601 - 1 SZT.		UPED 65-120 F - 1 SZT.	32 PWR 80 C - 1 SZT.
262	WZL_13199	STUDZIENNA 10	2007-11-01	SM "RODZINA KOLEJOWA"	445,704	256,785	77,789	0	0	W	HK 2 - 1 SZT. HL 2 - 1 SZT.	RVD 145 - 1 SZT. SIŁOWNIK SKD 32.51 - 1 SZT. ZAWÓR VVF 52 - 1 SZT.	RVD 145 SIŁOWNIK SKD 32.21 - 1 SZT. ZAWÓR VVF 52 - 1 SZT.	DPIV 42-39 - 1 SZT.	MULTICAL 402 - 1 SZT.	FLEXCON PRO 540 - 1 SZT.	MAGNA 40-120 F - 1 SZT.	UPS 25-60 B 180 - 1 SZT.
263	WZL_13200	STUDZIENNA 6	2007-12-04	SM "RODZINA KOLEJOWA"	618,681	351,997	130,402	0	0	W	HK 2 - 1 SZT. HL 2 - 1 SZT.	ECL COMFORT 300 - 1 SZT. SIŁOWNIK AMV 20 - 1 SZT. ZAWÓR VB 2 - 1 SZT.	ECL COMFORT SIŁOWNIK AMV 30 - 1 SZT. ZAWÓR VB 2 - 1 SZT.	DPIV 47-1 - 1 SZT.	MULTICAL 402 - 1 SZT.	FLEXCON PRO 650 - 1 SZT.	MAGNA 50-120 F - 1 SZT.	UPS 32-80 B 180 - 1 SZT.
264	WZL_13201	STUDZIENNA 3	1989-01-31	SM "RODZINA KOLEJOWA"	1070,564	636,999	263,997	0	0	W	LSK 1 - 1 SZT. LSL 1 - 1 SZT.	RVD 145 - 1 SZT. SIŁOWNIK SKD 32.51 - 1 SZT. ZAWÓR VVF 52 - 1 SZT.	RVD 145 SIŁOWNIK SKD 32.21 - 1 SZT. ZAWÓR VVF 52 - 1 SZT.	DPIV 42-39 - 1 SZT.	MULTICAL 601 - 1 SZT.	ST 2500 - 1 SZT.	65 POT 180 A/B - 3 SZT.	50 PWT 180 A/B - 2 SZT.

1	2	3	4	5	6	7	8	9	10	11	12	13	14	15	16	17	18	19
265	WZL_13202	SCALENIOWA 17	1999-12-18	SM "RODZINA KOLEJOWA"	165,6	159,08	56,6	0	0	W	JAD X 3/18 - 6 SZT.	RVP 97 - 1 SZT. SIŁOWNIK SKD 32.51 - 1 SZT. ZAWÓR VVF 52 - 1 SZT.	RVP 97 - 0 SZT. SIŁOWNIK SKD 32.21 - 1 SZT. ZAWÓR VVF 52 - 1 SZT.	DPIV 47-1 - 1 SZT.	ACTARIS CF 55 - 1 SZT. MULTICAL 402 - 1 SZT.	MAXIVARE M LR 200 - 1 SZT.	UPE 25-80 180 - 1 SZT.	UPS 25-40 B 180 - 1 SZT.
266	WZL_13203	ANTONIUK FABRYCZNY 40	1991-09-11	SPECJALNY OŚRODEK SZKOLNO-WYCHOWAWCZY IM. WALDEMARA KIKOLSKIEGO	1010,52	492,9	219,5	0	166,6	W	HK 4 - 1 SZT. HL 11 - 1 SZT. HL 4 - 1 SZT.	RVD 235 - 1 SZT. SIŁOWNIK SKD 32.51 - 1 SZT. ZAWÓR VVF 52 - 1 SZT.	RVD 235 SIŁOWNIK SKD 32.21 - 1 SZT. ZAWÓR VVF 52 E - 1 SZT.	DPIV AFPQ4 - 1 SZT.	ULTRAHEAT 50 - 1 SZT.	E 640 - 2 SZT.	UPE 80-120 F - 1 SZT.	UPS 32-80 N 180 - 1 SZT.
267	WZL_13204	ZAGÓRNA 2A	1991-01-31	SM "RODZINA KOLEJOWA"	656,763	429,601	166,027	0	0	W	JAD X 3/18 - 9 SZT. WCO 150/5 - 8 SZT.	ECL COMFORT 300 - 1 SZT. SIŁOWNIK AMV 523 - 1 SZT. ZAWÓR VF 2 - 1 SZT.	ECL COMFORT SIŁOWNIK AMV 423 - 1 SZT. ZAWÓR VF 2 - 1 SZT.	DPIV IVD-IVF - 1 SZT.	MULTICAL 601 - 1 SZT.	E 800 - 1 SZT.	UPED 65-120 F - 1 SZT.	32 PWT 120 A/B - 1 SZT.
268	WZL_13205	BLOKOWA 22	2011-11-30	SM "RODZINA KOLEJOWA"	291,133	283,074	70,967	0	0	W	XB 20-1 - 1 SZT. XG 20-2 - 1 SZT.	ECL COMFORT 300 - 1 SZT. SIŁOWNIK AMV 13 - 1 SZT. ZAWÓR VB 2 - 1 SZT.	ECL COMFORT SIŁOWNIK AMV 33 - 1 SZT. ZAWÓR VB 2 - 1 SZT.	DPIV AVPQ4 - 1 SZT.	ULTRAHEAT 50 - 1 SZT.	G 400 - 1 SZT.	MAGNA 32-100 180 - 1 SZT.	UPS 25-80 N 180 - 1 SZT.
269	WZL_13206	BLOKOWA 14	1991-06-12	SM "RODZINA KOLEJOWA"	331,73	301,215	80,07	0	0	W	JAD 3/18 - 6 SZT. WCO 150/5 - 6 SZT.	RVP 97 - 1 SZT. SIŁOWNIK SKD 32.50 - 1 SZT. ZAWÓR VVF 52 - 1 SZT.	RVP 97 - 0 SZT. SIŁOWNIK SKD 32.21 - 1 SZT. ZAWÓR VVF 52 - 1 SZT.	DPIV 42-39 - 1 SZT.	ULTRAHEAT 50 - 1 SZT.		UPED 40-120 F - 1 SZT.	32 PWT 120 A/B - 1 SZT.
270	WZL_13207	POCHYŁA 4	1998-11-13	SM "RODZINA KOLEJOWA"	202,76	160,5	57,1	0	0	W	JAD 3/18 - 4 SZT. JAD X 5/38 - 2 SZT.	RVP 97 - 1 SZT. SIŁOWNIK SKD 32.51 - 1 SZT. ZAWÓR VVF 52 - 1 SZT.	RVP 97 - 0 SZT. SIŁOWNIK SKD 32.21 - 1 SZT. ZAWÓR VVF 52 - 1 SZT.	DPIV 47-1 - 1 SZT.	ULTRAHEAT 50 - 1 SZT.	MAXIVARE M LR 250 - 1 SZT.	UPE 40-120 F - 1 SZT.	UPS 25-40 B 180 - 1 SZT.
271	WZL_13208	POCHYŁA 3	1991-06-12	SM "RODZINA KOLEJOWA"	102,621	104,7	28,26	0	0	W	B10TH - 1 SZT. GXD-007-L-5-PI - 1 SZT.	ECL COMFORT 300 - 1 SZT. SIŁOWNIK AMV 23 - 1 SZT. ZAWÓR VB 2 - 1 SZT.	ECL COMFORT SIŁOWNIK AMV 33 - 1 SZT. ZAWÓR VB 2 - 1 SZT.	DPIV AVPQ4 - 1 SZT.	MULTICAL C66 - 1 SZT.	NG 140 - 1 SZT.	UPE 32-80 F 220 - 1 SZT.	UPS 25-40 N 180 - 1 SZT.
272	WZL_13209	ANTONIUK FABRYCZNY 13	2006-12-20	PARAFIA PRAWOSŁAWNA P.W.ŚW.DUCHA	130,31	33	12	0	0	W	HK 1 - 1 SZT. HL 12 - 1 SZT. HL 2 - 1 SZT.	RVD 235 - 2 SZT. SIŁOWNIK SKD 32.21 - 1 SZT. SIŁOWNIK SQS 359.54 - 1 SZT. ZAWÓR VVG 41 - 1 SZT. ZAWÓR VVG 549 - 1 SZT.	RVD 235 SIŁOWNIK SQS 359.54 - 1 SZT. ZAWÓR VVG 549 - 1 SZT.	DPIV AVPQ4 - 1 SZT.	MULTICAL 402 - 1 SZT.	FLEXCON PRO 250 - 1 SZT.	MAGNA 32-120 F - 2 SZT.	UPS 25-40 B - 1 SZT.
273	WZL_13210	SCALENIOWA 16	1991-06-12	SM "RODZINA KOLEJOWA"	404,601	319,006	99,453	0	0	W	LB 47 - 1 SZT. S7A-IG16-TKTL78 - 1 SZT.	ECL COMFORT 300 - 1 SZT. SIŁOWNIK AMV 23 - 1 SZT. ZAWÓR VB 2 - 1 SZT.	ECL COMFORT SIŁOWNIK AMV 33 - 1 SZT. ZAWÓR VB 2 - 1 SZT.	DPIV 42-39 - 1 SZT.	MULTICAL 402 - 1 SZT.	EXPANSOM AT 400 - 1 SZT.	STRATOS 40/1-12 - 1 SZT.	STRATOS Z25/1-8 - 1 SZT.
274	WZL_13211	ANTONIUK FABRYCZNY 5/7	2005-11-18	PUBLICZNE GIMNAZJUM NR 9	290,1	153,52	76,76	0	0	W	HK 1 - 1 SZT. HL 2 - 1 SZT.	ECL COMFORT 300 - 1 SZT. SIŁOWNIK AMV 23 - 1 SZT. ZAWÓR VB 2 - 1 SZT.	ECL COMFORT SIŁOWNIK AMV 33 - 1 SZT. ZAWÓR VB 2 - 1 SZT.	DPIV AVPQ - 1 SZT.	MULTICAL 601 - 1 SZT.	G 600 - 1 SZT.	MAGNA 40-120 F - 1 SZT.	UPS 25-60 B 180 - 1 SZT.
275	WZL_13212	OGRODNICZKI 43	1991-06-12	SM "RODZINA KOLEJOWA"	504,899	357,027	106,76	0	0	W	JAD 3/18 - 7 SZT. WCO 150/5 - 8 SZT.	ECL COMFORT 300 - 1 SZT. SIŁOWNIK AMV 20 - 1 SZT. ZAWÓR VB 2 - 1 SZT.	ECL COMFORT SIŁOWNIK AMV 30 - 1 SZT. ZAWÓR VB 2 - 1 SZT.	DPIV 42-39 - 1 SZT.	MULTICAL 402 - 1 SZT.		65 POT 120 A - 2 SZT.	50 PWT 120 A/B - 2 SZT.
276	WZL_13213	DZIECINNA 3	1991-06-12	P.H.U. "ANDA" ANNA DASZUTA, SM "RODZINA KOLEJOWA"	481,018	231,235	93,372	0	0	W	LC 110 - 1 SZT. S7A-IG16-TKTL78 - 1 SZT.	RVD 140 - 1 SZT. SIŁOWNIK SKD 32.50 - 1 SZT. ZAWÓR VVF 52 - 1 SZT.	SIŁOWNIK SKD 32.21 - 1 SZT. ZAWÓR VVF 52 - 1 SZT.	DPIV 42-39 - 1 SZT.	MULTICAL 402 - 1 SZT. ULTRAHEAT 50 - 2 SZT.	G 500 - 1 SZT.	STRATOS 40/1-12 - 1 SZT.	STRATOS ECO Z 25/1-5 - 1 SZT.
277	WZL_13214	DZIECINNA 7	2007-11-12	SM "RODZINA KOLEJOWA"	218,599	188,09	47,12	0	0	W	HK 1 - 1 SZT. HL 12 - 0 SZT.	RVD 145 - 1 SZT. SIŁOWNIK SKD 32.50 - 1 SZT. ZAWÓR VVF 52 - 1 SZT.	RVD 145 SIŁOWNIK SKD 32.21 - 1 SZT. ZAWÓR VVF 52 - 1 SZT.	DPIV 47-1 - 1 SZT.	ULTRAHEAT 50 - 1 SZT.	FLEXCON PRO 250 - 1 SZT.	UPED 32-120 F - 1 SZT.	32 PWR 80 C - 1 SZT.
278	WZL_13215	DZIECINNA 9	2005-11-17	SM "RODZINA KOLEJOWA"	43,69	0	0	0	0	W	JAD 3/18 - 2 SZT.	ECL 9300 - 1 SZT. SIŁOWNIK AMV 13 - 1 SZT. ZAWÓR VB 2 - 1 SZT.		DPIV AVPQ4 - 1 SZT.	MULTICAL 601 - 1 SZT.	N 50 - 1 SZT.	UPS 32-60 - 1 SZT.	
279	WZL_13216	RZEMIEŚNICZA 12/3	1997-10-01	ZESPÓŁ SZKÓŁ NR 11	141,4	0	0	0	0	W	JAD 3/18 - 2 SZT.	ECL 9300 - 1 SZT. SIŁOWNIK AMV 523 - 1 SZT. ZAWÓR VF 2 - 1 SZT.		DPIV 47-1 - 1 SZT.	MULTICAL 601 - 1 SZT.	MAXIVARE M LR 250 - 1 SZT.	UPE 32-120 - 2 SZT.	
280	WZL_13217	RZEMIEŚNICZA 15A	1991-06-12	SM "RODZINA KOLEJOWA"	440,518	371,952	90,72	0	0	W	B16H - 1 SZT. GLD-013-L-5-PI - 1 SZT.	RVD 140 - 1 SZT. SIŁOWNIK SKD 32.51 - 1 SZT. ZAWÓR VVF 52 - 1 SZT.	RVD 140 - 0 SZT. SIŁOWNIK SKD 32.21 - 1 SZT. ZAWÓR VVF 52 - 1 SZT.	DPIV 42-39 - 1 SZT.	MULTICAL 402 - 1 SZT.	MAXIVARE M LR 500 - 1 SZT.	STRATOS 40/1-8 - 1 SZT.	UPS 25-80 N 180 - 1 SZT.

1	2	3	4	5	6	7	8	9	10	11	12	13	14	15	16	17	18	19
281	WZL_13218	FIEDOROWICZA 6	1991-06-12	SM "RODZINA KOLEJOWA"	821,168	574,214	176,441	0	0	W	LD 235 - 1 SZT. S7A-IG16-TKTL78 - 1 SZT.	ECL COMFORT 210 - 1 SZT. SIŁOWNIK AMV 23 - 1 SZT. ZAWÓR VB 2 - 1 SZT.	ECL COMFORT 210 - 0 SZT. SIŁOWNIK AMV 33 - 1 SZT. ZAWÓR VB 2 - 1 SZT.	DPIV AVPQ4 - 1 SZT.	ULTRAHEAT 50 - 1 SZT.	G 800 - 1 SZT.	MAGNA 3 65-120 F - 1 SZT.	STRATOS Z30/1-8 - 1 SZT.
282	WZL_13219 - Obcy	CEDROWA 16	1995-11-01	DOM KSIĘŻY EMERYTÓW	262,829	152,172	51,43	0	0	W	JAD X 3/18 - 4 SZT. JAD XK 3/18 - 3 SZT.	TA 230U - 1 SZT. SIŁOWNIK M 15C - 1 SZT. ZAWÓR V 298 - 1 SZT.	TA 239W - 1 SZT. SIŁOWNIK EM 15C - 1 SZT. ZAWÓR V 298 - 1 SZT.	DPIV AVPQ - 1 SZT.	MULTICAL C66 - 1 SZT.	K 200 - 1 SZT.	UPC 40-120 - 1 SZT.	UPS 25-40 B 180 - 1 SZT.
283	WZL_13222 - Obcy	DZIESIĘCINY 17A	1980-01-01	PRYWATNY	8,24	1,57	1,57	0	0	W	JAD 6/50 - 1 SZT. JAD X 6/50 - 1 SZT.				MULTICAL 601 - 1 SZT.	? 0 - 1 SZT.	UPS 25-40 180 - 1 SZT.	
284	WZL_13224	JAWOROWA 8	1983-01-01	SZKOŁA PODSTAWOWA NR 37 IM. KAZIMIERZA GÓRSKIEGO	615,54	273,747	105,027	0	189,07	W	JAD 3/18 - 6 SZT. JAD X 6/50 - 3 SZT.	ECL COMFORT 300 - 1 SZT. SIŁOWNIK AMV 523 - 1 SZT. ZAWÓR VF 2 - 1 SZT.	ECL COMFORT SIŁOWNIK AMV 33 - 1 SZT. ZAWÓR VB 2 - 1 SZT.	DPIV 47-1 - 1 SZT.	MULTICAL 601 - 1 SZT.	G 800 - 1 SZT.	MAGNA 65-120 F - 1 SZT.	UPS 25-60 B 180 - 1 SZT.
285	WZL_13226	KALINOWA 13A	2001-03-13	SM "RODZINA KOLEJOWA"	112,37	188,94	70,78	0	0	W	HK 1 - 1 SZT. HL 1 - 1 SZT.	RVP 97 - 1 SZT. SIŁOWNIK SKD 32.51 - 1 SZT. ZAWÓR VVF 52 - 1 SZT.	RVP 97 - 0 SZT. SIŁOWNIK SKD 32.21 - 1 SZT. ZAWÓR VVF 52 - 1 SZT.	DPIV 47-1 - 1 SZT.	ULTRAHEAT 50 - 1 SZT.	MAXIVARE M LR 100 - 1 SZT.	UPED 32-120 F - 1 SZT.	UPS 25-60 B 180 - 1 SZT.
286	WZL_13227	DZIESIĘCINY 50	1982-01-01	PRZEDSZKOLE SAMORZĄDOWE NR 71	133,454	62,802	34,541	0	0	W	JAD 3/18 - 2 SZT. JAD X 5/38 - 1 SZT.	ECL COMFORT 300 - 1 SZT. SIŁOWNIK AMV 123 - 1 SZT. ZAWÓR VF 2 - 1 SZT.	ECL COMFORT SIŁOWNIK AMV 33 - 1 SZT. ZAWÓR VB 2 - 1 SZT.	DPIV AVPQ - 1 SZT.	MULTICAL 601 - 1 SZT.	MAXIVARE M LR 100 - 1 SZT.	32 POT 60 A - 2 SZT.	25 PWR 60 C - 1 SZT.
287	WZL_13228	DĘBOWA 87	1987-03-16	PRYWATNY	432,638	169,65	47,41	0	0	W	JAD 3/18 - 6 SZT. JAD 6/50 - 2 SZT. WCO 250/5 - 12 SZT.	TA 230U - 1 SZT. SIŁOWNIK M 15 - 1 SZT. ZAWÓR V 298 - 1 SZT.	TA 229W - 1 SZT. SIŁOWNIK EM 5C - 1 SZT. ZAWÓR V 298 - 1 SZT.	DPIV IVD-IVF - 1 SZT.	SHARKY 775 - 30 SZT.		TOP ED 50/1-7 - 1 SZT.	32 PWR 80 C - 2 SZT.
288	WZL_13229	DZIESIĘCINY 43 (Wylączony)	1980-12-17		0	0	0	0	0	W					MULTICAL 601 - 1 SZT. ULTRAHEAT 50 - 2 SZT.			
289	WZL_13230	BERLINGA 38	1981-01-01	PRZEDSZKOLE SAMORZĄDOWE NR 56	133,454	62,802	26,749	0	0	W	JAD 3/18 - 2 SZT. JAD 6/50 - 2 SZT.	ECL COMFORT 300 - 1 SZT. SIŁOWNIK AMV 123 - 1 SZT. ZAWÓR VF 2 - 1 SZT.	ECL COMFORT SIŁOWNIK AMV 33 - 1 SZT. ZAWÓR VB 2 - 1 SZT.	DPIV AVPQ - 1 SZT.	MULTICAL 402 - 1 SZT.	? - 1 SZT.	40 POPT 60B - 1 SZT.	UPS 25-60 B 180 - 1 SZT.
290	WZL_13231	BERLINGA 36	1980-12-15	SM "RODZINA KOLEJOWA"	4692,206	2719,268	925,708	0	0	W	JAD 3/18 - 36 SZT. WCO 250/5 - 15 SZT.	TAC 2242 - 1 SZT. SIŁOWNIK M 800 - 1 SZT. ZAWÓR V 295 - 1 SZT.	TAC 2242 - 0 SZT. SIŁOWNIK M 750 - 2 SZT. ZAWÓR V 298 - 2 SZT.	DPIV AVPQ - 1 SZT.	ULTRAHEAT 50 - 1 SZT.		ILE 80/5-22 - 2 SZT.	50 PJMZ140 - 2 SZT.
291	WZL_13232	BERLINGA 23	1981-01-15	SM "RODZINA KOLEJOWA"	3544,466	916,501	335,997	0	0	W	JAD 6/50 - 8 SZT. WCO 250/5 - 12 SZT.	TA 2242 - 1 SZT. SIŁOWNIK M 800 - 1 SZT. ZAWÓR V 295 - 1 SZT.	TA 2242 - 0 SZT. SIŁOWNIK M 750 - 1 SZT. ZAWÓR V 295 - 1 SZT.	DPIV 42-39 - 1 SZT.	ULTRAHEAT 50 - 1 SZT.	? - 1 SZT.	CDM 150-243-7,5 - 1 SZT.	40 PJMR 140 - 1 SZT. 40 PJMR 160 - 1 SZT.
292	WZL_13233	PALMOWA 26 W2	1982-02-03	SM "RODZINA KOLEJOWA"	3175,181	1205,743	426,287	0	0	W	JAD 3/18 - 24 SZT. WCO 250/5 - 12 SZT.	TA 230U - 1 SZT. SIŁOWNIK M 15C - 1 SZT. ZAWÓR V 295 - 1 SZT.	TA 229W - 1 SZT. SIŁOWNIK EM 5C - 1 SZT. SIŁOWNIK M 800 - 1 SZT. ZAWÓR V 298 - 2 SZT.	DPIV 42-39 - 1 SZT.	MULTICAL 601 - 1 SZT.		TPE 100-180/2AFA - 2 SZT.	UPS 50-185F - 1 SZT.
293	WZL_13234	PALMOWA 26 W1 DOMKI	1982-01-01	PRYWATNY	413,95	141,54	48,94	0	0	W	JAD 6/50 - 3 SZT. JAD X 5/38 - 2 SZT. JAD X 6/50 - 2 SZT.	ECL COMFORT 300 - 1 SZT. SIŁOWNIK AMV 523 - 1 SZT. ZAWÓR VF 2 - 1 SZT.	ECL COMFORT SIŁOWNIK AMV 423 - 1 SZT. ZAWÓR VF 2 - 1 SZT.		SHARKY 775 - 21 SZT.		UPE 80-120 F - 2 SZT.	32 PWT 120 B - 2 SZT.
294	WZL_13235	ŚW. KAZIMIERZA 2	2000-12-11	PARAFIA ŚWIĘTEGO KAZIMIERZA	101,175	0	0	0	60	W	JAD X 3/18 - 2 SZT.	ECL COMFORT 200 - 1 SZT. SIŁOWNIK AMV 10 - 1 SZT.		DPIV AVQM - 1 SZT.	MULTICAL 402 - 1 SZT.	MAXIVARE M LR 150 - 1 SZT.		
295	WZL_13236	PALMOWA 28A	1981-11-27	SM "RODZINA KOLEJOWA"	2639,101	1125,544	388,853	0	0	W	JAD 3/18 - 24 SZT. WCO 250/5 - 12 SZT.	TA 2222 - 1 SZT. SIŁOWNIK M 15 - 1 SZT. ZAWÓR V 295 - 1 SZT.	TA 2222 - 0 SZT. SIŁOWNIK M 750 - 2 SZT. ZAWÓR V 298 - 2 SZT.	DPIV 42-39 - 1 SZT.	MULTICAL 601 - 1 SZT.	GG 1600 - 1 SZT.	TPE 100-180/2AFA - 2 SZT.	40 PJMR 120 - 2 SZT.
296	WZL_13237	PALMOWA 30	1995-11-22	SM "BUDOWLANI"	876,798	506,87	158,18	0	0	W	JAD X 6/50 - 7 SZT.	ECL COMFORT 300 - 1 SZT. SIŁOWNIK AMV 523 - 1 SZT. ZAWÓR VF 2 - 1 SZT.	ECL COMFORT SIŁOWNIK AMV 423 - 1 SZT. ZAWÓR VF 2 - 1 SZT.	DPIV IVD-IVF - 1 SZT.	MULTICAL 601 - 1 SZT. SUPERCAL 430 - 1 SZT.	MAXIVARE M LR 500 - 1 SZT.	80 POPT 120 B - 1 SZT.	32 PWR 80 C - 1 SZT.
297	WZL_13238 - Obcy	PALMOWA 30A	2001-12-01	SM "BUDOWLANI"	247,87	273,517	115,435	0	0	W	HL 2 - 1 SZT. XB 51 H-2 - 1 SZT.	RVD 130 - 1 SZT. SIŁOWNIK SKD 32.51 - 1 SZT. ZAWÓR VVF 52 - 1 SZT.	RVD 130 SIŁOWNIK SKD 32.21 - 1 SZT. ZAWÓR VVF 52 - 1 SZT.	DPIV 47-1 - 1 SZT.	MULTICAL C66 - 1 SZT.	MAXIVARE M LR 300 - 1 SZT.	UPED 50-120 F - 1 SZT.	25 POR 60 C - 1 SZT.

1	2	3	4	5	6	7	8	9	10	11	12	13	14	15	16	17	18	19
298	WZL_13239	PALMOWA 28	1991-10-23	SZKOŁA PODSTAWOWA NR 47 IM.JANA KLEMENSA BRANICKIEGO	431,77	396,51	109,22	0	0	W	JAD 3/18 - 6 SZT. JAD X 9/88 - 3 SZT.	RVD 130 - 1 SZT. SIŁOWNIK SKD 32.51 - 1 SZT. ZAWÓR VVF 52 E - 1 SZT.	RVD 130 SIŁOWNIK SKD 32.21 - 1 SZT. ZAWÓR VVF 52 - 1 SZT.	DPIV IVD-IVF - 1 SZT.	MULTICAL 601 - 1 SZT.	N 1000 - 1 SZT.	MAGNA 65-120 F - 1 SZT.	UPS 25-60 B 180 - 1 SZT.
299	WZL_13241	PALMOWA 20A	1993-10-01	PRZEDSZKOLE SAMORZĄDOWE NR 58 INTEGRACYJNE IM. JANA WILKOWSKIEGO	142,793	47,602	32,122	0	0	W	LSK 2 - 1 SZT. LSL 1 - 2 SZT.	ECL COMFORT 310 - 1 SZT. SIŁOWNIK AMV 123 - 1 SZT. ZAWÓR VMO - 1 SZT.	ECL COMFORT 310 - 0 SZT. SIŁOWNIK AMV 33 - 1 SZT. ZAWÓR VB 2 - 1 SZT.	DPIV IVD-IVF - 1 SZT.	MULTICAL 402 - 1 SZT.	N 200 - 1 SZT.	STRATOS Z25/1-8 - 1 SZT.	25 PWR 40C - 1 SZT.
300	WZL_13242	GAJOWA 66	2007-12-04	PRZEDSZKOLE SAMORZĄDOWE NR 73	133,512	62,802	31,401	0	0	W	HK 1 - 1 SZT. HL 11 - 1 SZT.	RVD 235 - 1 SZT. SIŁOWNIK SQS 35.53 - 1 SZT. ZAWÓR VVG 549 K - 1 SZT.	RVD 235 SIŁOWNIK SQS 35.50 - 1 SZT. ZAWÓR VVG 549 K - 1 SZT.	DPIV AVPQ4 - 1 SZT.	ULTRAHEAT 50 - 1 SZT.	FLEXCON C 110 - 1 SZT.	MAGNA 32-100 180 - 1 SZT.	UPS 25-40 B 180 - 1 SZT.
301	WZL_13243	GAJOWA 64A	1997-12-01	SM "RODZINA KOLEJOWA"	278,71	214,98	83,97	0	0	W	JAD 5/38 - 2 SZT. JAD 6/50 - 2 SZT.	RVP 97 - 1 SZT. SIŁOWNIK SKD 32.51 - 1 SZT. ZAWÓR VVF 52 - 1 SZT.	RVP 97 - 0 SZT. SIŁOWNIK SKD 32.21 - 1 SZT. ZAWÓR VVF 52 - 1 SZT.	DPIV 47-1 - 1 SZT.	ULTRAHEAT 50 - 1 SZT.	MAXIVARE M LR 500 - 1 SZT.	UPE 40-120 - 2 SZT.	UPS 25-60 B 180 - 1 SZT.
302	WZL_13244	ZAGÓRNA 2/3	2007-12-04	PRZEDSZKOLE SAMORZĄDOWE NR 78	189,918	81,27	54,138	0	0	W	HK 1 - 1 SZT. HL 12 - 1 SZT.	RVD 235 - 1 SZT. SIŁOWNIK SQS 35.50 - 1 SZT. ZAWÓR VVG 549 - 1 SZT.	RVD 235 SIŁOWNIK SQS 35.53 - 1 SZT. ZAWÓR VVG 549 - 1 SZT.	DPIV 47-1 - 1 SZT.	ULTRAHEAT 50 - 1 SZT.	FLEXCON C 140 - 1 SZT.	MAGNA 32-100 180 - 1 SZT.	UPS 25-40 B 180 - 1 SZT.
303	WZL_13245	ZAGÓRNA 4	1982-11-22	WM PRZY UL.ZAGÓRNEJ 4	282,26	147,35	64,08	0	0	W	HK 1 - 1 SZT. XB 51 - 1 SZT.	ECL COMFORT 300 - 1 SZT. SIŁOWNIK AMV 23 - 1 SZT. ZAWÓR VM 2 - 1 SZT.	ECL COMFORT SIŁOWNIK AMV 33 - 1 SZT. ZAWÓR VM 2 - 1 SZT.	DPIV 42-39 - 1 SZT.	MULTICAL 402 - 2 SZT.	FLEXCON PRO 300 - 1 SZT.	STRATOS 32/1-12 - 1 SZT.	UPS 25-60 B 180 - 1 SZT.
304	WZL_13246	GAJOWA 77	1987-09-11	SM "RODZINA KOLEJOWA"	1214,687	644,104	201,217	0	0	W	JAD 6/50 - 4 SZT. WCO 250/4 - 8 SZT.	TA 2222 - 1 SZT. SIŁOWNIK M 750 H - 1 SZT. ZAWÓR V 295 - 1 SZT.	TA 2222 - 0 SZT. SIŁOWNIK M 750 - 1 SZT. ZAWÓR V 298 - 1 SZT.	DPIV 42-39 - 1 SZT.	ULTRAHEAT 50 - 1 SZT.		UPED 80-120 F - 1 SZT.	32 PWT 120 B - 1 SZT.
305	WZL_13247	JARZĘBINOWA 20	2006-12-12	KSIĄŻNICA PODLASKA IM. ŁUKASZA GÓRNICKIEGO, SM "RODZINA KOLEJOWA"	1147,738	573,983	220,381	0	0	W	HK 4 - 1 SZT. HL 4 - 1 SZT.	RVD 235 - 1 SZT. SIŁOWNIK SKD 32.21 E - 1 SZT. ZAWÓR VVF 40 - 1 SZT.	RVD 235 SIŁOWNIK SKD 32.21 E - 1 SZT. ZAWÓR VVF 52 - 1 SZT.	DPIV 42-39 - 1 SZT.	MULTICAL 402 - 1 SZT. ULTRAHEAT 50 - 2 SZT.	E 600 - 2 SZT.	UPE 80-120 F - 1 SZT.	UPS 32-120 FB - 1 SZT.
306	WZL_13248	GAJOWA 79	2006-12-29	"SAWTOM"S.C.ANNA SAWICKA.TOMASZ SAWICKI	91,46	0	0	0	0	W	JAD 3/18 - 1 SZT. JAD X 6/50 - 2 SZT.	RVD 235 - 1 SZT. SIŁOWNIK SQS 359.54 - 1 SZT. ZAWÓR VVG 549 K - 1 SZT.	RVD 235 SIŁOWNIK SQS 359.54 - 1 SZT. ZAWÓR VVG 549 - 1 SZT.	DPIV AVPQ4 - 1 SZT.	ACTARIS CF 55 - 1 SZT. CIEPLIK 2000 - 1 SZT. MULTICAL 601 - 1 SZT. MULTICAL C66 - 1 SZT.	NG 140 - 1 SZT.	MAGNA 32-100 - 1 SZT.	UPS 25-40 B 180 - 1 SZT.
307	WZL_13249	GAJOWA 63	1982-12-31	SM "RODZINA KOLEJOWA"	1709,672	787,669	273,506	0	0	W	JAD 6/50 - 6 SZT. WCO 250/4 - 8 SZT.	RVD 235 - 1 SZT. SIŁOWNIK SKD 32.51 - 1 SZT. ZAWÓR VVF 52 - 1 SZT.	RVD 235 SIŁOWNIK SKD 32.21 - 1 SZT. ZAWÓR VVF 52 - 1 SZT.	DPIV AFPQ4 - 1 SZT.	ULTRAHEAT 50 - 1 SZT.		80 POPE 120 B - 1 SZT.	UPS 32-120 FB - 1 SZT.
308	WZL_13250	GAJOWA 59	1991-06-12	SM "RODZINA KOLEJOWA"	2177,276	1078,986	375,938	0	0	W	JAD 6/50 - 6 SZT. WCO 250/4 - 8 SZT.	TAC 2242 - 1 SZT. SIŁOWNIK M 750 H - 1 SZT. ZAWÓR V 295 - 1 SZT.	TAC 2242 - 0 SZT. SIŁOWNIK M 750 H - 1 SZT. ZAWÓR V 295 - 1 SZT.	DPIV 42-39 - 1 SZT.	MULTICAL 402 - 1 SZT.		80 POPE 120 B - 1 SZT.	32 PWT 120 A/B - 1 SZT.
309	WZL_13251	PORZECZKOWA 19	1982-12-28	SM "RODZINA KOLEJOWA"	2171,274	436,934	175,46	0	0	W	GLD-013-L-5-PI - 1 SZT. LC 110 - 2 SZT.	ECL COMFORT 210 - 1 SZT. SIŁOWNIK AMV 23 - 1 SZT. ZAWÓR VB 2 - 1 SZT.	ECL COMFORT 210 - 0 SZT. SIŁOWNIK AMV 33 - 1 SZT. ZAWÓR VB 2 - 1 SZT.	DPIV AFPQ - 1 SZT.	ULTRAHEAT 50 - 1 SZT.	REFLEXOMA T RG 500 - 1 SZT. REFLEXOMA T RF 500 - 1 SZT.	STRATOS 65/1-16 - 2 SZT.	STRATOS Z30/1-12 - 1 SZT.
310	WZL_13252	PORZECZKOWA 14	1986-03-20	SM "RODZINA KOLEJOWA"	894,312	344,946	136,257	0	0	W	JAD 3/18 - 6 SZT. WCO 150/5 - 8 SZT.	TA 2112 - 1 SZT. SIŁOWNIK M 15C - 1 SZT. ZAWÓR V 298 - 1 SZT.	TA 229W - 1 SZT. SIŁOWNIK M 750 H - 1 SZT. ZAWÓR V 298 - 1 SZT.	DPIV 42-39 - 1 SZT.	ULTRAHEAT 50 - 1 SZT.	E 800 - 2 SZT.	TOP ED 65/1-10 - 1 SZT.	32 PWR 80 C - 1 SZT.
311	WZL_13253	PORZECZKOWA 15	1982-10-19	SM "RODZINA KOLEJOWA"	1227,891	586,946	225,573	0	0	W	JAD 6/50 - 4 SZT. WCO 250/4 - 8 SZT.	TAC 2242 - 1 SZT. SIŁOWNIK M 750 H - 1 SZT. ZAWÓR V 295 - 1 SZT.	TAC 2242 - 0 SZT. SIŁOWNIK M 750 H - 1 SZT. ZAWÓR V 295 - 1 SZT.	DPIV 42-39 - 1 SZT.	ULTRAHEAT 50 - 1 SZT.	N 400 - 2 SZT.	UPED 80-120 F - 1 SZT.	32 PWT 120 A/B - 1 SZT.



1	2	3	4	5	6	7	8	9	10	11	12	13	14	15	16	17	18	19
312	WZL_13254	PORZECZKOWA 11	1998-09-19	PUBLICZNE GIMNAZJUM NR 15	794,23	195,62	66,29	0	0	W	JAD 3/18 - 4 SZT. JAD X 6/50 - 3 SZT.	TA 230U - 1 SZT. SIŁOWNIK M 15C - 1 SZT. ZAWÓR V 298 - 1 SZT.	TA 229W - 1 SZT. SIŁOWNIK EM 5C - 1 SZT. ZAWÓR V 298 - 1 SZT.	DPIV 47-1 - 1 SZT.	MULTICAL 601 - 1 SZT.	? 0 - 1 SZT.	65 POT 120 A/B - 2 SZT.	25 PWR 80 C - 1 SZT.
313	WZL_13255 - Obcy	BERLINGA 10	1989-11-01	ZWIĄZEK HANDLOWCÓW-PRACODAWCÓW ADMINISTRACJA-LOKAL NR.74	221,829	0	0	0	0	W	WCO 150/4 - 3 SZT.	ECL COMFORT 200 - 1 SZT. SIŁOWNIK AMV 10 - 1 SZT. ZAWÓR VB 2 - 1 SZT.		DPIV AVPQ - 1 SZT.	MULTICAL 402 - 1 SZT.	? 0 - 1 SZT.	40 POT 60 A/B - 1 SZT.	
314	WZL_13256	BERLINGA 8	1984-01-01	ZARZĄD MIENIA KOMUNALNEGO	235,99	57,265	28,63	0	0	W	GLP-008-L-5-SI - 1 SZT. LB 31 - 1 SZT.	ECL COMFORT 300 - 1 SZT. SIŁOWNIK AMV 13 - 1 SZT. ZAWÓR VB 2 - 1 SZT.	ECL COMFORT SIŁOWNIK AMV 33 - 1 SZT. ZAWÓR VB 2 - 1 SZT.	DPIV AVPQ4 - 1 SZT.	MULTICAL C66 - 1 SZT.	G 200 - 1 SZT.	MAGNA 32-80 180 - 1 SZT.	UPS 25-40 N 180 - 1 SZT.
315	WZL_13257	ZAGÓRNA 2F	1996-05-10	SM "RODZINA KOLEJOWA"	642,472	399,652	153,697	0	0	W	JAD X 6/50 - 4 SZT. JAD X 9/88 - 2 SZT.	ECL COMFORT 300 - 1 SZT. SIŁOWNIK AMV 523 - 1 SZT. ZAWÓR VF 2 - 1 SZT.	ECL COMFORT SIŁOWNIK AMV 133 - 1 SZT. ZAWÓR VF 2 - 1 SZT.	DPIV AVPQ4 - 1 SZT.	ULTRAHEAT 50 - 1 SZT.	GG 340 ST 500 - 1 SZT.	50 POE 120 A/B - 1 SZT.	UPS 40-50 F - 1 SZT.
316	WZL_13258	ZAGÓRNA 27	2011-11-30	SM "RODZINA KOLEJOWA"	1663,09	731,351	222,809	0	0	W	XB 51 H-1 - 1 SZT. XG 20-2 - 1 SZT.	ECL COMFORT 300 - 1 SZT. SIŁOWNIK AMV 23 - 1 SZT. ZAWÓR VB 2 - 1 SZT.	ECL COMFORT SIŁOWNIK AMV 33 - 1 SZT. ZAWÓR VB 2 - 1 SZT.	DPIV AFPQ4 - 1 SZT.	MULTICAL 601 - 1 SZT.	G 800 - 2 SZT.	STRATOS 80/1-12 - 1 SZT.	STRATOS Z30/1-8 - 1 SZT.
317	WZL_13259	ZAGÓRNA 25A	1993-08-12	SM "RODZINA KOLEJOWA"	342,737	263,792	92,167	0	0	W	JAD 6/50 - 5 SZT.	ECL COMFORT 300 - 1 SZT. SIŁOWNIK AMV 523 - 1 SZT. ZAWÓR VF 2 - 1 SZT.	ECL COMFORT SIŁOWNIK AMV 33 - 1 SZT. ZAWÓR VB 2 - 1 SZT.	DPIV 42-39 - 1 SZT.	ULTRAHEAT 50 - 1 SZT.	GG 400-300 ST 400 - 1 SZT.	E 50/1-7 - 3 SZT.	Z 20 - 2 SZT.
318	WZL_13260	ZAGÓRNA 35A	1994-10-01	SM "RODZINA KOLEJOWA"	347,271	266,583	94,203	0	0	W	JAD X 6/50 - 4 SZT.	ECL COMFORT 300 - 1 SZT. SIŁOWNIK AMV 523 - 1 SZT. ZAWÓR VF 2 - 1 SZT.	ECL COMFORT SIŁOWNIK AMV 423 - 1 SZT. ZAWÓR VF 2 - 1 SZT.	DPIV IVD-IVF - 1 SZT.	MULTICAL 601 - 1 SZT.	MAXIVARE M LR 500 - 1 SZT.	UPED 50-120 F - 1 SZT.	32 PWR 80 C - 1 SZT.
319	WZL_13262	JARZĘBINOWA 14A	1996-12-23	SM "RODZINA KOLEJOWA"	346,15	229,67	82,02	0	0	W	JAD 6/50 - 3 SZT. JAD X 6/50 - 1 SZT.	ECL COMFORT 300 - 1 SZT. SIŁOWNIK AMV 23 - 1 SZT. ZAWÓR VB 2 - 1 SZT.	ECL COMFORT SIŁOWNIK AMV 133 - 1 SZT. ZAWÓR VF 2 - 1 SZT.	DPIV 47-1 - 1 SZT.	MULTICAL 402 - 1 SZT.	MAXIVARE M LR 500 - 1 SZT.	50 POE 120 A/B - 2 SZT.	UPS 25-60 B 180 - 1 SZT.
320	WZL_13263	ZAGÓRNA 17	1985-09-30	WM NIERUCHOMOŚCI NR 17 PRZY UL.ZAGÓRNEJ	334,36	64,08	46,52	0	0	W	LB 31 - 1 SZT. STA-IG16-TKTL80 - 1 SZT.	ECL COMFORT 300 - 1 SZT. SIŁOWNIK AMV 23 - 1 SZT. ZAWÓR VB 2 - 1 SZT.	ECL COMFORT SIŁOWNIK AMV 33 - 1 SZT. ZAWÓR VB 2 - 1 SZT.	DPIV AVPQ4 - 1 SZT.	MULTICAL 402 - 1 SZT. MULTICAL 601 - 1 SZT.	G 300 - 1 SZT.	STRATOS 30/1-10 - 1 SZT.	STRATOS ECO Z 25/1-5 - 1 SZT.
321	WZL_13264	ZAGÓRNA 23	2011-11-30	SM "RODZINA KOLEJOWA"	899,557	398,211	153,749	0	0	W	XB 51 H-1 - 1 SZT. XG 20 H-2 - 1 SZT.	ECL COMFORT 300 - 1 SZT. SIŁOWNIK AMV 23 - 1 SZT. ZAWÓR VB 2 - 1 SZT.	ECL COMFORT SIŁOWNIK AMV 33 - 1 SZT. ZAWÓR VB 2 - 1 SZT.	DPIV AVPQ - 1 SZT.	MULTICAL 601 - 1 SZT.	G 800 - 2 SZT.	MAGNA 65-120 F - 1 SZT.	UPS 32-80 N 180 - 1 SZT.
322	WZL_13266 - Obcy	ANDERSA 38	1977-01-01	PARK HANDLOWY KWADRAT SPÓŁKA AKCYJNA	2933,04	390,07	137,16	0	2929,64	B/W				DPIV 42-39 - 1 SZT.	MULTICAL 602 - 1 SZT.			
323	WZL_13274 - Obcy	ANDERSA 42 PRZESYŁ ENEA	1992-01-02		0	0	0	0	0	B/W								
324	WZL_13276 - Obcy	ANDERSA 46	1998-10-01	KOMENDA MIEJSKA PAŃSTWOWEJ STRAŻY POŻARNEJ	183,46	10,89	10,89	0	0	W	LSK 1 - 1 SZT. LSL 1 - 1 SZT.	RVP 97 - 1 SZT. SIŁOWNIK SQX 31.00 - 1 SZT. ZAWÓR VVF 52 - 1 SZT.	RVP 97 - 0 SZT. SIŁOWNIK SKD 32.21 - 1 SZT. ZAWÓR VVF 52 - 1 SZT.	DPIV 42-39 - 1 SZT.	ULTRAHEAT 50 - 1 SZT.	? 430 - 2 SZT.	UPE 80-120 F - 2 SZT.	UPS 25-60 B - 1 SZT.
325	WZL_13277	TYSIĄCLECIA P. P. 44	2003-12-18	PRZEDSIĘBIORSTWO USŁUGOWE " PLUS " KAZIMIERZ CICHOSZ	166	160	57	0	0	W	HK 1 - 1 SZT. HL 2 - 1 SZT.	RVD 230 - 1 SZT. SIŁOWNIK SKD 32.51 - 1 SZT. ZAWÓR VVF 52 E - 1 SZT.	RVD 230 - 0 SZT. SIŁOWNIK SKD 32.21 - 1 SZT. ZAWÓR VVF 52 E - 1 SZT.	DPIV 47-1 - 1 SZT.	ULTRAHEAT 50 - 1 SZT.	A 200 - 1 SZT.	UPE 50-120 F - 1 SZT.	32 PWR 80 C - 1 SZT.
326	WZL_13279	TYSIĄCLECIA P. P. 46	2002-01-01	PRZEDSIĘBIORSTWO USŁUGOWE " PLUS " KAZIMIERZ CICHOSZ	206	184	68	0	0	W	HK 2 - 1 SZT. HL 2 - 1 SZT.	RVD 230 - 1 SZT. SIŁOWNIK SKD 32.51 - 1 SZT. ZAWÓR VVF 52 - 1 SZT.	RVD 230 - 0 SZT. SIŁOWNIK SKD 32.21 - 1 SZT. ZAWÓR VVF 52 - 1 SZT.	DPIV 47-1 - 1 SZT.	ULTRAHEAT 50 - 1 SZT.	MAXIVARE M LR 150 - 1 SZT.	UPE 40-120 F - 2 SZT.	32 PWR 80 C - 1 SZT.
327	WZL_13280	TYSIĄCLECIA P. P. 48	2000-11-16	PRZEDSIĘBIORSTWO USŁUGOWE " PLUS " KAZIMIERZ CICHOSZ	206	184	68	0	0	W	LSK 1 - 1 SZT. LSL 1 - 1 SZT.	RVD 145 - 1 SZT. SIŁOWNIK SKD 32.51 - 1 SZT. ZAWÓR VVF 52 - 1 SZT.	RVD 145 SIŁOWNIK SKD 32.21 - 1 SZT. ZAWÓR VVF 52 - 1 SZT.	DPIV 47-1 - 1 SZT.	MULTICAL 402 - 1 SZT.	MAXIVARE M LR 150 - 1 SZT.	UPE 40-120 F - 2 SZT.	32 PWR 80 C - 1 SZT.

1	2	3	4	5	6	7	8	9	10	11	12	13	14	15	16	17	18	19
328	WZL_13281	TYSIĄCLECIA P. P. 50	2001-04-03	WM PRZY AL. TYSIĄCLECIA P. P. 50	223	184	68	0	0	W	LSK 1 - 1 SZT. LSL 1 - 1 SZT.	RVD 145 - 1 SZT. SIŁOWNIK SKD 32.51 - 1 SZT. ZAWÓR VVF 52 - 1 SZT.	RVD 145 SIŁOWNIK SKD 32.21 - 1 SZT. ZAWÓR VVF 52 - 1 SZT.	DPIV 47-1 - 1 SZT.	ULTRAHEAT 50 - 1 SZT.	MAXIVARE M LR 150 - 1 SZT.	MAGNA 40-120 F - 1 SZT. UPE 50-120 F - 1 SZT.	32 PWR 80 C - 1 SZT.
329	WZL_13282	TYSIĄCLECIA P. P. 14 W1 SZKOŁA	1993-01-01	ZESP.SZKÓŁ ELEKTRYCZNYCH IM.PROF.J.GROSZKOWSKIEGO	500,381	151,202	58,15	0	0	W	JAD 6/50 - 10 SZT.	ECL COMFORT 300 - 1 SZT. SIŁOWNIK AMV 523 - 1 SZT. ZAWÓR VF 2 - 1 SZT.	ECL COMFORT SIŁOWNIK AMV 33 - 1 SZT. ZAWÓR VB 2 - 1 SZT.	DPIV 42-24 B - 1 SZT.	ULTRAHEAT 50 - 1 SZT.	? - 1 SZT.	80 POT 120 A - 2 SZT.	50 PWT 120 - 1 SZT. 50 PWT 120 A/B - 1 SZT.
330	WZL_13283	WÓLKOWYSKA 1A	1990-04-25	PRYWATNY	456,202	137,04	46,058	0	0	W	GLD-013-M-5-PI - 1 SZT. LB 47 - 1 SZT.	ECL COMFORT 210 - 1 SZT. SIŁOWNIK AMV 23 - 1 SZT. ZAWÓR VB 2 - 1 SZT.	ECL COMFORT 210 - 0 SZT. SIŁOWNIK AMV 33 - 1 SZT. ZAWÓR VB 2 - 1 SZT.	DPIV 47-1 - 1 SZT.	SHARKY 775 - 25 SZT.	MAXIVARE M LR 500 - 1 SZT.	STRATOS 40/1-12 - 1 SZT.	STRATOS Z25/1-8 - 1 SZT.
331	WZL_13288 - Obcy	LEWANDOWSKIEGO 2	1996-01-01	WM UL. W. LEWANDOWSKIEGO 2	316,231	242,625	88,551	0	0	W	LSL 2 - 2 SZT.			DPIV 42-39 - 1 SZT.	MULTICAL 601 - 1 SZT. ULTRAHEAT 50 - 1 SZT.	E 1000 - 2 SZT.	LP 80-125/424 - 3 SZT.	
332	WZL_13289 - Obcy	ANDERSA 5 BANK	1996-01-01	"PM INWESTYCJE" SP. Z O.O.	107,91	52,34	3,27	0	18	B/W	LKO - 1 SZT. LLO - 1 SZT.	ECL 9600 - 1 SZT. SIŁOWNIK AMV 123 - 1 SZT. ZAWÓR VF 2 - 1 SZT.	ECL 9600 - 0 SZT. SIŁOWNIK AMV 133 - 1 SZT. ZAWÓR VF 2 - 1 SZT.	DPIV AVPQ - 1 SZT.	MULTICAL 402 - 1 SZT.	MAXIVARE M LR 200 - 1 SZT.	E 40/1-5 - 2 SZT.	25 PWR 40C - 1 SZT.
333	WZL_13290 - Obcy	LEWANDOWSKIEGO 1	1988-01-01	WM UL. W. LEWANDOWSKIEGO 1	359,2	214,69	83,85	0	0	W	HK 1 - 1 SZT. HL 2 - 1 SZT.	RVD 130 - 1 SZT. SIŁOWNIK SKD 32.51 - 1 SZT. ZAWÓR VVF 52 E - 1 SZT.	RVD 130 SIŁOWNIK SKD 32.21 E - 1 SZT. ZAWÓR VVF 52 E - 1 SZT.	DPIV 47-1 - 1 SZT.	MULTICAL 402 - 1 SZT. MULTICAL 601 - 1 SZT.	MAXIVARE M LR 500 - 1 SZT.	UPED 40-120 F - 1 SZT.	32 PWR 80 C - 1 SZT.
334	WZL_13291	LEWANDOWSKIEGO 3	1998-03-02	WM BUD.PRZY UL.LEWANDOWSKIEGO 3	194,07	148,35	51,4	0	0	W	JAD X 3/18 - 6 SZT.	RVD 145 - 1 SZT. SIŁOWNIK SKD 32.51 - 1 SZT. ZAWÓR VVF 52 - 1 SZT.	RVD 145 SIŁOWNIK SKD 32.21 - 1 SZT. ZAWÓR VVF 52 - 1 SZT.	DPIV 47-1 - 1 SZT.	ULTRAHEAT 50 - 1 SZT.	MAXIVARE M LR 300 - 1 SZT.	UPE 50-60 - 1 SZT.	UPS 25-60 B - 1 SZT.
335	WZL_13292	MIEROSŁAWSKIEGO 15A	1998-07-15	WM BUDYNKU UL. MIEROSŁAWSKIEGO 15A i 15	261,81	265,9	99,4	0	0	W	JAD X 5/38 - 4 SZT.	RVD 145 - 1 SZT. SIŁOWNIK SKD 32.51 - 1 SZT. ZAWÓR VVF 52 - 1 SZT.	RVD 145 SIŁOWNIK SKD 32.51 - 1 SZT. ZAWÓR VVF 52 - 1 SZT.	DPIV 47-1 - 1 SZT.	ULTRAHEAT 50 - 3 SZT.	MAXIVARE M LR 100 - 1 SZT.	UPE 32-120 - 2 SZT.	25 PWR 80 C - 1 SZT.
336	WZL_13293	STAROSIELCE 2/1 B. ADM.	1987-01-01	MPEC SP. Z O.O., PRZEDSIĘBIORSTWO ENERGETYKI CIEPLNEJ "ZACHÓD" SPÓŁKA Z O.O.	273,213	157,48	44,82	0	0	W	XB 10-2 - 1 SZT. XB 51 H-1 - 1 SZT.	ECL COMFORT 300 - 1 SZT. SIŁOWNIK AMV 23 - 1 SZT. ZAWÓR VB 2 - 1 SZT.	ECL COMFORT SIŁOWNIK AMV 33 - 1 SZT. ZAWÓR VB 2 - 1 SZT.	DPIV AVPQ4 - 1 SZT.	CIEPLIK 2000 - 4 SZT. MULTICAL 601 - 1 SZT.	NG 140 - 1 SZT.	STRATOS 40/1-12 - 1 SZT.	STRATOS 25/1-8 - 1 SZT.
337	WZL_13294 - Obcy	PADEREWSKIEGO 10	2000-09-01	ELPRO DEVELOPMENT S.A. Z SIEDZIBĄ W WARSZAWIE	70,56	90	20	0	244	W	JAD 3/18 - 3 SZT. JAD 6/50 - 1 SZT. JAD X 6/50 - 2 SZT.	RVP 97 - 1 SZT. SIŁOWNIK SKD 32.21 - 1 SZT. SIŁOWNIK SKD 32.51 - 1 SZT. ZAWÓR VVF 52 - 1 SZT.	RVP 97 - 0 SZT. ZAWÓR VVF 52 - 1 SZT.	DPIV 47-1 - 1 SZT.	MULTICAL 402 - 1 SZT.	EXTRAVARE M LR 40 - 1 SZT.	UPE 32-80 F - 1 SZT.	UP 15-13 B - 1 SZT.
338	WZL_13295	BEMA 102	2006-12-12	P.H.U" AUTO KIS" S.C. Z.K.Z SADOWSKI,KRYSZYNA SADOWSKA	54,25	0	0	0	0	W	HL 11 - 1 SZT.	RVD 235 - 1 SZT. SIŁOWNIK SQS 359.54 - 1 SZT. ZAWÓR VVG 549 - 1 SZT.		DPIV AIPQ4 - 1 SZT.	ULTRAHEAT 50 - 1 SZT.	FLEXCON C 110 - 1 SZT.	MAGNA 32-100 180 - 1 SZT.	
339	WZL_13296 - Obcy	KRĘTA 56F	1998-12-01	PRZEDSIĘBIORSTWO USŁUGOWE " PLUS " KAZIMIERZ CICHOSZ	696	478,71	214,42	0	0	W	JAD X 6/50 - 4 SZT. JAD X 9/88 - 2 SZT.	RVD 230 - 1 SZT. SIŁOWNIK SKD 32.51 - 1 SZT. ZAWÓR VVF 52 - 1 SZT.	RVD 230 - 0 SZT. SIŁOWNIK SKD 32.21 - 1 SZT. ZAWÓR VVF 52 - 1 SZT.	DPIV 42-39 - 1 SZT.	ULTRAHEAT 50 - 1 SZT.	? 400 - 1 SZT.	UPE 80-120 F - 2 SZT.	32 PWR 80 C - 1 SZT.
340	WZL_13297 - Obcy	KS. ABP. E. KISIELA 15	2002-11-01	WM NIERUCHOMOŚCI POŁOŻONEJ PRZY UL.KS.ABP.KISIELA 15,17	318	237	96	0	0	W	HK 2 - 1 SZT. HL 2 - 1 SZT.	RVD 230 - 1 SZT. SIŁOWNIK SKD 32.51 - 1 SZT. ZAWÓR VVF 52 - 1 SZT.	RVD 230 - 0 SZT. SIŁOWNIK SKD 32.21 - 1 SZT. ZAWÓR VVF 52 - 1 SZT.	DPIV 47-1 - 1 SZT.	ULTRAHEAT 50 - 1 SZT.	E 400 - 1 SZT.	UPE 50-120 F - 2 SZT.	32 PWR 80 C - 1 SZT.
341	WZL_13298	ZACHODNIA 2B	2003-09-11	WM NIERUCHOMOŚCI PRZY UL.ZACHODNIEJ 2	465,31	296,8	128,5	0	0	W	LSK 1 - 1 SZT. LSL 1 - 1 SZT.	RVD 235 - 1 SZT. SIŁOWNIK SKD 32.51 - 1 SZT. ZAWÓR VVF 52 - 1 SZT.	RVD 235 SIŁOWNIK SKD 32.21 - 1 SZT. ZAWÓR VVF 52 - 1 SZT.	DPIV 47-1 - 1 SZT.	MULTICAL 402 - 1 SZT.	E 800 - 1 SZT.	UPED 65-120 F - 1 SZT.	25 PWR 40C - 1 SZT.
342	WZL_13299	POGODNA 29B	1997-08-01	WM NIERUCHOMOŚCI BUDYNKÓW UL.POGODNA 29,29A,29B,29C,29D	661,46	528,74	146,012	0	0	W	JAD X 6/50 - 7 SZT.	RVD 145 - 1 SZT. SIŁOWNIK SKD 32.51 - 1 SZT. ZAWÓR VVF 52 - 1 SZT.	RVD 145 SIŁOWNIK SKD 32.21 - 1 SZT. ZAWÓR VVF 52 - 1 SZT.	DPIV 42-36 - 1 SZT.	MULTICAL C66 - 1 SZT. ULTRAHEAT 50 - 1 SZT.	? 430 - 2 SZT.	STRATOS 50/1-12 - 1 SZT.	32 PWR 80 C - 1 SZT.

1	2	3	4	5	6	7	8	9	10	11	12	13	14	15	16	17	18	19
343	WZL_13300	POGODNA 27C	1998-09-29	WM UL.POGODNA 27A,27B,27C,27D	381,72	289,4	124,6	0	0	W	JAD X 5/38 - 6 SZT.	RVD 145 - 1 SZT. SIŁOWNIK SKD 32.51 - 1 SZT. ZAWÓR VVF 52 - 1 SZT.	RVD 145 SIŁOWNIK SKD 32.21 E - 1 SZT. ZAWÓR VVF 52 - 1 SZT.	DPIV 47-1 - 1 SZT.	ULTRAHEAT 50 - 1 SZT.	MAXIVARE M LR 200 - 1 SZT.	UPE 50-120 F - 2 SZT.	25 PWR 60 C - 1 SZT.
344	WZL_13302	POGODNA 22 WKTS	1977-01-01	SP ZOZ WSPR	337	0	0	0	0	W	XB 51-1 - 1 SZT.	ECL COMFORT 200 - 1 SZT. SIŁOWNIK AMV 23 - 1 SZT. ZAWÓR VB 2 - 1 SZT.		DPIV AVPQ4 - 1 SZT.	MULTICAL 601 - 1 SZT.	G 300 - 1 SZT.	MAGNA 65-120 F - 1 SZT.	
345	WZL_13303	POGODNA 63	1988-01-01	CARITAS ARCHIDIECEZJI BIAŁOSTOCKIEJ	55,44	0	0	0	0	W	LB 31 - 1 SZT.	ECL COMFORT 200 - 1 SZT. SIŁOWNIK AMV 13 - 1 SZT. ZAWÓR VB 2 - 1 SZT.		DPIV AVPQ4 - 1 SZT.	MULTICAL 402 - 1 SZT.	NG 50 - 1 SZT.	MAGNA 25-60 180 - 1 SZT.	
346	WZL_13304	KS. ABP. E. KISIELA 5B	2002-01-11	WM PRZY UL.KS.ABP.EDWARDA KISIELA 5A,5B,5C	472,03	322,4	143,24	0	0	W	LSK 1 - 1 SZT. LSL 1 - 1 SZT.	RVD 230 - 1 SZT. SIŁOWNIK SKD 32.51 - 1 SZT. ZAWÓR VVF 52 - 1 SZT.	RVD 230 - 0 SZT. SIŁOWNIK SKD 32.21 E - 1 SZT. ZAWÓR VVF 52 - 1 SZT.	DPIV 42-39 - 1 SZT.	ULTRAHEAT 50 - 1 SZT.	FLEXCON PRO 540 - 1 SZT.	UPED 65-120 F - 1 SZT.	UPS 25-80 B 180 - 1 SZT.
347	WZL_13305	ŻEROMSKIEGO 1	2002-01-01	UNIwersytet w Białymstoku	463,61	331,8	103,72	0	96,58	W	LSK 1 - 1 SZT. LSL 1 - 1 SZT.	ECL COMFORT 300 - 1 SZT. SIŁOWNIK AMV 23 - 1 SZT. ZAWÓR VB 2 - 1 SZT.	ECL COMFORT SIŁOWNIK AMV 33 - 1 SZT. ZAWÓR VB 2 - 1 SZT.	DPIV 47-1 - 1 SZT.	ULTRAHEAT 50 - 1 SZT.	MAXIVARE M LR 500 - 1 SZT.	UPED 50-120 F - 1 SZT.	25 PWR 60 C - 1 SZT.
348	WZL_13306	POGODNA 65 UWB	1978-01-01	UNIwersytet w Białymstoku	266,73	86,1	25,2	0	0	W	XB 10-2 - 1 SZT. XB 51 H - 1 SZT.	ECL COMFORT 300 - 1 SZT. SIŁOWNIK AMV 13 - 1 SZT. ZAWÓR VB 2 - 1 SZT.	ECL COMFORT SIŁOWNIK AMV 33 - 1 SZT. ZAWÓR VB 2 - 1 SZT.	DPIV AVPQ4 - 1 SZT.	MULTICAL 601 - 1 SZT.	G 200 - 1 SZT.	STRATOS 32/1-12 - 1 SZT.	STRATOS ECO Z 25/1-5 - 1 SZT.
349	WZL_13308 - Obcy	POGODNA 63/1	1987-01-01	ZAKŁAD DOSKONALENIA ZAWODOWEGO	1020,05	388,78	135,25	0	0	W	HK 1 - 1 SZT. LSL 1 - 1 SZT.	ECL COMFORT 300 - 1 SZT. SIŁOWNIK AMV 23 - 1 SZT. ZAWÓR VB 2 - 1 SZT.	ECL COMFORT SIŁOWNIK AMV 33 - 1 SZT. ZAWÓR VB 2 - 1 SZT.	DPIV 42-39 - 1 SZT.	ULTRAHEAT 50 - 1 SZT.	E 500 - 2 SZT.	TPE 80-180 - 2 SZT.	UPS 25-60 B 180 - 1 SZT.
350	WZL_13310	TRANSPORTOWA 2	2006-12-19	KATOLICKIE STOWARZYSZENIE EZECHIASZ	237,77	27	27	0	0	W	HK 1 - 1 SZT. HL 2 - 1 SZT.	RVD 235 - 1 SZT. SIŁOWNIK SQS 359.54 - 1 SZT. ZAWÓR VVG 55 - 1 SZT.	RVD 235 SIŁOWNIK SQS 359.54 - 1 SZT. ZAWÓR VVG 55 - 1 SZT.	DPIV AVPQ4 - 1 SZT.	MULTICAL C66 - 1 SZT.	A 250 - 1 SZT.	MAGNA 50-120 F - 1 SZT.	UPS 25-40 - 1 SZT.
351	WZL_13313	RZYMOWSKIEGO 22 W2	1993-10-01	SM "BUDOWLANI"	318,616	261,804	93,505	0	0	W	JAD 6/50 - 6 SZT.	ECL COMFORT 300 - 1 SZT. SIŁOWNIK AMV 123 - 1 SZT. ZAWÓR VF 2 - 1 SZT.	ECL COMFORT SIŁOWNIK AMV 423 - 1 SZT. ZAWÓR VF 2 - 1 SZT.	DPIV IVD-IVF - 1 SZT.	MULTICAL 402 - 1 SZT. SUPERCAL 431 - 1 SZT.	MAXIVARE M LR 500 - 1 SZT.	50 POE 120 A/B - 1 SZT.	40 PWT 60 A/B - 1 SZT.
352	WZL_13314	DUBOIS 19	1992-09-24	SM "ELEMENCIK"	828,941	525,381	218,911	0	0	W	LSK 1 - 1 SZT. LSL 1 - 1 SZT.	ECL COMFORT 300 - 1 SZT. SIŁOWNIK AMV 523 - 1 SZT. ZAWÓR VF 2 - 1 SZT.	ECL COMFORT SIŁOWNIK AMV 423 - 1 SZT. ZAWÓR VF 2 - 1 SZT.	DPIV IVD-IVF - 1 SZT.	ULTRAHEAT 50 - 1 SZT.	E 800 - 1 SZT.	65 POT 120 B - 1 SZT. UPC 65-120 - 1 SZT.	UP 32-80 B 180 - 1 SZT.
353	WZL_13315	DUBOIS 5	1995-10-01	SM "ELEMENCIK"	657,071	327,873	133,129	0	0	W	JAD 6/50 - 2 SZT. JAD X 9/88 - 1 SZT.	RVD 145 - 1 SZT. SIŁOWNIK SKD 32.50 - 1 SZT. ZAWÓR VVF 52 - 1 SZT.	RVD 145 SIŁOWNIK SKD 32.21 - 1 SZT. ZAWÓR VVF 52 - 1 SZT.	DPIV 42-39 - 1 SZT.	ULTRAHEAT 50 - 1 SZT.	NWP 600 600 - 1 SZT.	UPC 65-120 DUO - 1 SZT.	25 PWR 80 C - 1 SZT.
354	WZL_13316	DUBOIS 7	1994-10-01	SM "ELEMENCIK"	301,74	219,689	75,746	0	0	W	LSK 2 - 1 SZT. LSL 1 - 1 SZT.	RVP 97 - 1 SZT. SIŁOWNIK SKD 32.51 - 1 SZT. ZAWÓR VPF 51 F - 1 SZT.	RVP 97 - 0 SZT. SIŁOWNIK SKD 32.21 - 1 SZT. ZAWÓR VPF 51 F - 1 SZT.	DPIV IVD-IVF - 1 SZT.	MULTICAL 402 - 1 SZT.	GG 400 - 1 SZT.	TOP SD 50/10 - 1 SZT.	UPC 40-60 - 1 SZT.
355	WZL_13317	DUBOIS 15 W1	1995-11-01	SM "ELEMENCIK"	472,097	243,067	88,39	0	0	W	JAD X 6/50 - 2 SZT. JAD XK 12.114 - 1 SZT.	RVD 145 - 1 SZT. SIŁOWNIK SKD 32.51 - 1 SZT. ZAWÓR VPF 51 F - 1 SZT.	RVD 145 SIŁOWNIK SKD 32.21 - 1 SZT. ZAWÓR VPF 51 F - 1 SZT.	DPIV AVPQ4 - 1 SZT.	ULTRAHEAT 50 - 1 SZT.	N 200 - 1 SZT.	UPE 50-120 - 1 SZT. UPE 50-120 F - 1 SZT.	UPS 25-80 B 180 - 1 SZT.
356	WZL_13318	DUBOIS 15 W2	1999-01-01	SM "ELEMENCIK"	329,48	213,71	78,01	0	0	W	JAD X 6/50 - 2 SZT. JAD XK 9/88 - 1 SZT.	RVD 145 - 1 SZT. SIŁOWNIK SKD 32.50 - 1 SZT. ZAWÓR VPF 51 F - 1 SZT.	RVD 145 SIŁOWNIK SKD 32.21 - 1 SZT. ZAWÓR VPF 51 F - 1 SZT.	DPIV 42-39 - 1 SZT.	MULTICAL 402 - 1 SZT.	MAXIVARE M LR 300 - 1 SZT.	UPE 50-120 F - 2 SZT.	32 PWR 80 C - 1 SZT.
357	WZL_13319	DUBOIS 25/1	2011-11-30	SM "ELEMENCIK"	580,796	472,236	195,907	0	0	W	XB 51 H-1 - 1 SZT. XG 20-2 - 1 SZT.	RVD 145 - 1 SZT. SIŁOWNIK SKD 32.51 - 1 SZT. ZAWÓR VVF 52 - 1 SZT.	RVD 145 SIŁOWNIK SKD 32.21 - 1 SZT. ZAWÓR VVF 52 - 1 SZT.	DPIV AVPQ4 - 1 SZT.	ULTRAHEAT 50 - 1 SZT.	G 800 - 1 SZT.	STRATOS 50/1-12 - 1 SZT.	STRATOS Z30/1-8 - 1 SZT.
358	WZL_13320	DUBOIS 20/1	1988-12-22	MPEC SP. Z O.O., SM "ELEMENCIK"	978,468	693,905	261,675	0	0	W	JAD 6/50 - 6 SZT. JAD X 6/50 - 2 SZT.	RVD 145 - 1 SZT. SIŁOWNIK SKD 32.50 - 1 SZT. ZAWÓR VVF 52 - 1 SZT.	RVD 145 SIŁOWNIK SKD 32.21 - 1 SZT. ZAWÓR VVF 52 - 1 SZT.	DPIV IVD-IVF - 1 SZT.	MULTICAL 601 - 1 SZT. ULTRAHEAT 50 - 1 SZT.	MAXIVARE M LR 500 - 2 SZT.	80 POT 120 A - 2 SZT.	50 PWT 120 B - 2 SZT.

1	2	3	4	5	6	7	8	9	10	11	12	13	14	15	16	17	18	19
359	WZL_13321	ŻEROMSKIEGO 5	1999-10-06	WM BUDYNKU PRZY UL. ŻEROMSKIEGO 5	133,16	95,36	28,65	0	0	W	HK 1 - 1 SZT. HL 1 - 1 SZT.	RVP 97 - 1 SZT. SIŁOWNIK SKD 32.50 - 1 SZT. ZAWÓR VVF 52 - 1 SZT.	RVP 97 - 0 SZT. SIŁOWNIK SKD 32.21 - 1 SZT. ZAWÓR VVF 52 - 1 SZT.	DPIV 47-1 - 1 SZT.	SUPERCAL 431 - 1 SZT. ULTRAHEAT 50 - 1 SZT.	MAXIVARE M LR 150 - 1 SZT.	UPE 40-80F 250 - 2 SZT.	UP 20-45 N 150 - 1 SZT.
360	WZL_13322	ŻEROMSKIEGO 7	1999-09-09	"IMAGINE STUDIO" JOLANTA CZEMIEL	120,01	111,88	35,39	0	0	W	HK 1 - 1 SZT. HL 1 - 1 SZT.	RVP 97 - 1 SZT. SIŁOWNIK SKD 32.50 - 1 SZT. ZAWÓR VVF 52 - 1 SZT.	RVP 97 - 0 SZT. SIŁOWNIK SKD 32.21 - 1 SZT. ZAWÓR VVF 52 - 1 SZT.	DPIV 47-1 - 1 SZT.	MULTICAL 402 - 1 SZT.	MAXIVARE M LR 150 - 1 SZT.	UPE 32-80 - 2 SZT.	UP 20-45 N 150 - 1 SZT.
361	WZL_13323	PULASKIEGO 96	2001-08-01	SZKOŁA PODSTAWOWA NR 50 Z ODDZ. INTEGRACYJNYMI IM.ŚW.JADWIGI KRÓLOWEJ POLSKI	483,99	373,8	116,84	0	245,4	W	LSK 1 - 1 SZT. LSL 1 - 1 SZT.	RVD 230 - 1 SZT. SIŁOWNIK SKD 32.51 - 1 SZT. ZAWÓR VVF 52 - 1 SZT.	RVD 230 - 0 SZT. SIŁOWNIK SKD 32.21 - 1 SZT. ZAWÓR VVF 52 - 1 SZT.	DPIV 42-39 - 1 SZT.	ULTRAHEAT 50 - 1 SZT.	MAXIVARE M LR 500 - 1 SZT.	UPE 80-120 F - 2 SZT.	40 PWT 120 A/B - 1 SZT.
362	WZL_13324	PULASKIEGO 133	1993-06-15	SM "ELEMENCIK" W BIAŁYMSTOKU	526,921	354,529	128,571	0	0	W	LSK 2 - 1 SZT. LSL 1 - 1 SZT.	RVD 235 - 1 SZT. SIŁOWNIK SKD 32.21 - 1 SZT. ZAWÓR VVF 52 - 1 SZT.	RVD 235 SIŁOWNIK SKD 32.21 - 1 SZT. ZAWÓR VVF 52 - 1 SZT.	DPIV AVPQ4 - 1 SZT.	MULTICAL 402 - 1 SZT. SUPERCAL 432 - 1 SZT. ULTRAHEAT 50 - 1 SZT.	N 320 - 1 SZT.	UPCD 50-120 - 1 SZT.	UP 32-80 B 180 - 1 SZT.
363	WZL_13325	PULASKIEGO 115	1995-10-01	SM "ELEMENCIK" W BIAŁYMSTOKU	441,708	264,001	97,703	0	0	W	JAD X 6/50 - 2 SZT. JAD X 9/88 - 1 SZT.	RVD 130 - 1 SZT. SIŁOWNIK SKD 32.50 - 1 SZT. ZAWÓR VVF 52 - 1 SZT.	SIŁOWNIK SKD 32.21 - 1 SZT. ZAWÓR VVF 52 - 1 SZT.	DPIV IVD-IVF - 1 SZT.	ULTRAHEAT 50 - 1 SZT.	NWP 600 600 - 1 SZT.	UPC 65-120 - 1 SZT.	25 PWR 80 C - 1 SZT.
364	WZL_13326	PULASKIEGO 109	1992-08-18	SM "ELEMENCIK" W BIAŁYMSTOKU	846,071	651,129	271,306	0	0	W	JAD D2 - 6 SZT. WCO 150 - 12 SZT.	RVP 97 - 1 SZT. SIŁOWNIK SKD 32.50 - 1 SZT. ZAWÓR VVF 52 - 1 SZT.	RVP 97 - 0 SZT. SIŁOWNIK SKD 32.21 E - 1 SZT. ZAWÓR VVF 52 - 1 SZT.	DPIV AFPQ4 - 1 SZT.	MULTICAL 402 - 1 SZT.	N 500 - 2 SZT.	MAGNA 65-120 F - 1 SZT.	40 PWT 120 A/B - 1 SZT.
365	WZL_13327	RZYMOWSKIEGO 38	1992-01-01	SM "BUDOWLANI"	743,61	588,56	232,564	0	0	W	XB 51 H-2 - 1 SZT. XB 70 L-1 - 1 SZT.	RVD 230 - 1 SZT. SIŁOWNIK SKD 32.51 - 1 SZT. ZAWÓR VVF 52 - 1 SZT.	RVD 230 - 0 SZT. SIŁOWNIK SKD 32.21 - 1 SZT. ZAWÓR VVF 52 - 1 SZT.	DPIV IVD-IVF - 1 SZT.	MULTICAL 601 - 1 SZT. ULTRAHEAT 50 - 1 SZT.	E 600 - 2 SZT.	UPED 80-120 F - 1 SZT.	40 PWT 120 A/B - 1 SZT.
366	WZL_13328	DUBOIS 12	2004-12-31	PRZEDSZKOLE SAMORZĄDOWE NR 64 PN. "AKADEMIA JASIA I MAŁGOSI"	121,09	104,67	29,1	0	87,6	W	HK 1 - 1 SZT. HL 11 - 1 SZT.	ECL COMFORT 300 - 1 SZT. SIŁOWNIK AMV 13 - 1 SZT. ZAWÓR VB 2 - 1 SZT.	ECL COMFORT SIŁOWNIK AMV 33 - 1 SZT. ZAWÓR VB 2 - 1 SZT.	DPIV AVPQ4 - 1 SZT.	MULTICAL 402 - 1 SZT.	N 200 - 1 SZT.	UPED 32-120 F - 1 SZT.	UPS 25-60 B 180 - 1 SZT.
367	WZL_13329	DUBOIS 10	2000-12-01	SM "BUDOWLANI"	210,51	198,99	73,09	0	0	W	HK 11 - 1 SZT. HL 11 - 1 SZT.	RVD 145 - 1 SZT. SIŁOWNIK SKD 32.51 - 1 SZT. ZAWÓR VVF 52 - 1 SZT.	RVD 145 SIŁOWNIK SKD 32.21 - 1 SZT. ZAWÓR VVF 52 - 1 SZT.	DPIV 47-1 - 1 SZT.	MULTICAL 601 - 1 SZT. SUPERCAL 431 - 1 SZT.	E 500 - 1 SZT.	UPED 40-120 F - 1 SZT.	UPS 25-60 B 180 - 1 SZT.
368	WZL_13330	RZYMOWSKIEGO 19	1989-11-17	ALBUMYART SZEWCZUL BOŻENA, SM "BUDOWLANI"	796,025	560,078	229,541	0	0	W	JAD D2 - 6 SZT. WCO 150/5 - 8 SZT.	RVP 97 - 1 SZT. SIŁOWNIK SKB 32.50 - 1 SZT. ZAWÓR VVF 52 - 1 SZT.	IVT-IVF - 1 SZT. SIŁOWNIK IVT - 1 SZT. ZAWÓR IVF - 1 SZT.	DPIV AFPQ4 - 1 SZT.	ULTRAHEAT 50 - 2 SZT.	E 500 - 2 SZT.	UPED 50-120 F - 1 SZT.	40 PWT 120 A/B - 1 SZT.
369	WZL_13332	PULASKIEGO 95	1992-03-30	SM "BUDOWLANI"	980,746	722,153	271,2	0	0	W	FB-014-P16 - 1 SZT. XB 51 H-1 - 2 SZT.	ECL COMFORT 210 - 1 SZT. SIŁOWNIK AMV 23 - 1 SZT. ZAWÓR VB 2 - 1 SZT.	ECL COMFORT 210 - 0 SZT. SIŁOWNIK AMV 33 - 1 SZT. ZAWÓR VB 2 - 1 SZT.	DPIV AFPQ - 1 SZT.	MULTICAL 402 - 2 SZT. MULTICAL 601 - 2 SZT. MULTICAL C66 - 2 SZT. ULTRAHEAT 50 - 1 SZT.	MAXIVARE M LR 500 - 2 SZT.	MAGNA 3 40-120 F250 - 2 SZT.	STRATOS Z25/1-8 - 1 SZT.
370	WZL_13333	DUBOIS 2	2001-12-31	PW "BETA" BIERNACKI,TOMCZAK SPÓŁKA JAWNA	156,035	90,57	29,29	0	0	W	HK 1 - 1 SZT. HL 12 - 1 SZT.	RVD 130 - 1 SZT. SIŁOWNIK SKD 32.51 - 1 SZT. ZAWÓR VVF 52 - 1 SZT.	RVD 130 SIŁOWNIK SKD 32.21 - 1 SZT. ZAWÓR VVF 52 - 1 SZT.	DPIV AVPQ4 - 1 SZT.	ULTRAHEAT 50 - 1 SZT.	MAXIVARE M LR 250 - 1 SZT.	MAGNA 32-120 F - 1 SZT.	25 PWR 60 C - 1 SZT.
371	WZL_13335 - Obcy	PULASKIEGO 109A	1996-12-02	WM BUDYNKÓW PRZY UL.PULASKIEGO 109 A,B,C	393,87	258,435	75,49	0	0	W	JAD X 3/18 - 4 SZT. JAD X 6/50 - 2 SZT.	RVP 97 - 1 SZT. SIŁOWNIK SKD 32.51 - 1 SZT. ZAWÓR VVF 52 - 1 SZT.	RVP 97 - 0 SZT. SIŁOWNIK SKD 32.21 - 1 SZT. ZAWÓR VVF 52 - 1 SZT.	DPIV 47-1 - 1 SZT.	SHARKY 775 - 1 SZT.	? 360 - 2 SZT.	50 POPT 120 B - 1 SZT. 50 POT 120 A/B - 1 SZT.	25 PWR 60 C - 1 SZT.
372	WZL_13336	ZACHODNIA 36	1997-12-01	SM "BUDOWLANI"	121,32	132,23	44,08	0	0	W	JAD X 3/18 - 2 SZT. JAD X 5/38 - 2 SZT.	RVP 97 - 1 SZT. SIŁOWNIK SKD 32.51 - 1 SZT. ZAWÓR VVF 52 - 1 SZT.	RVP 97 - 0 SZT. SIŁOWNIK SKD 32.21 - 1 SZT. ZAWÓR VVF 52 - 1 SZT.	DPIV 47-1 - 1 SZT.	MULTICAL 601 - 1 SZT. SUPERCAL 431 - 1 SZT.	MAXIVARE M LR 100 - 1 SZT.	UPE 25-80 - 2 SZT.	UPS 25-60 B - 1 SZT.

1	2	3	4	5	6	7	8	9	10	11	12	13	14	15	16	17	18	19
373	WZL_13337	PULASKIEGO 65	1997-01-01	SM "ELEMENCIK"	811,93	469,05	172,22	0	0	W	JAD 6/50 - 7 SZT.	RVD 145 - 1 SZT. SIŁOWNIK SKD 32.50 - 1 SZT. ZAWÓR VVF 52 - 1 SZT.	RVD 145 SIŁOWNIK SKD 32.21 - 1 SZT. ZAWÓR VVF 52 - 1 SZT.	DPIV 42-39 - 1 SZT.	ULTRAHEAT 50 - 1 SZT.	MAXIVARE M LR 500 - 2 SZT.	UPE 80-120 F - 2 SZT.	UPS 32-80 - 1 SZT.
374	WZL_13338	PULASKIEGO 61	1995-10-01	SM "ELEMENCIK"	460,946	336,537	117,741	0	0	W	JAD 6/50 - 4 SZT. JAD X 6/50 - 2 SZT.	RVD 145 - 1 SZT. SIŁOWNIK SKB 32.50 - 1 SZT. ZAWÓR VVF 52 - 1 SZT.	RVD 145 SIŁOWNIK SKD 32.21 - 1 SZT. ZAWÓR VVF 52 - 1 SZT.	DPIV IVD-IVF - 1 SZT.	ULTRAHEAT 50 - 1 SZT.	E 500 - 1 SZT.	UPE 50-120 F - 2 SZT.	UPS 25-80 - 1 SZT.
375	WZL_13339	PULASKIEGO 55	1989-01-01	PRZEDSZKOLE SAMORZĄDOWE NR 32	159,08	104,67	28,51	0	0	W	HK 1 - 1 SZT. HL 11 - 1 SZT.	TROVIS 5476 - 1 SZT. SIŁOWNIK 5824-10 - 1 SZT. ZAWÓR 3213 K - 1 SZT.	TROVIS 5476 SIŁOWNIK 5825-13 - 1 SZT. ZAWÓR 3222 K - 1 SZT.	DPIV AVPQ4 - 1 SZT.	MULTICAL 402 - 1 SZT.	FLEXCON C 140 - 1 SZT.	UPED 32-120 F - 1 SZT.	STAR Z 25/6 - 1 SZT.
376	WZL_13340	RZYMOWSKIEGO 12	1993-01-01	SM "BUDOWLANI"	570,975	307,218	100,437	0	0	W	JAD 6/50 - 7 SZT.	ECL COMFORT 300 - 1 SZT. SIŁOWNIK AMV 523 - 1 SZT. ZAWÓR VF 2 - 1 SZT.	ECL COMFORT SIŁOWNIK AMV 423 - 1 SZT. ZAWÓR VF 2 - 1 SZT.	DPIV IVD-IVF - 1 SZT.	SUPERCAL 431 - 1 SZT. ULTRAHEAT 50 - 1 SZT.	MAXIVARE M LR 500 - 2 SZT.	TOP 50/10 - 1 SZT.	40 POT 120 A/B - 1 SZT.
377	WZL_13341	PULASKIEGO 47/1	1990-11-03	SM "BUDOWLANI", WM BUDYNKÓW PRZY UL.PULASKIEGO 47/1,47/2,51	1387,935	1030,395	467,761	0	0	W	HL 4 - 1 SZT. XB 51 H - 1 SZT.	RVD 235 - 1 SZT. SIŁOWNIK SKC 32.60 - 1 SZT. ZAWÓR VVF 41 - 1 SZT.	RVD 235 SIŁOWNIK SKD 32.21 - 1 SZT. ZAWÓR VVF 41 - 1 SZT.	DPIV AFPQ4 - 1 SZT.	INFOCAL 5 - 3 SZT. MULTICAL 601 - 4 SZT.	MAXIVARE M LR 500 - 2 SZT.	UPE 80-120 F - 2 SZT.	40 PWT 180 A/B - 1 SZT.
378	WZL_13343	ZACHODNIA 32A	2001-09-01	WM BUD.PRZY UL.ZACHODNIEJ 32A	200,96	187,29	69,01	0	0	W	JAD 5/38 - 2 SZT. JAD X 5/38 - 2 SZT.	RVD 230 - 1 SZT. SIŁOWNIK SKD 32.51 - 1 SZT. ZAWÓR VVF 52 - 1 SZT.	RVD 230 - 0 SZT. SIŁOWNIK SKD 32.21 - 1 SZT. ZAWÓR VVF 52 - 1 SZT.	DPIV 47-1 - 1 SZT.	ULTRAHEAT 50 - 1 SZT.	A 150 - 1 SZT.	UPE 32-120 F - 2 SZT.	25 PWR 60 C - 1 SZT.
379	WZL_13344	ZACHODNIA 30A	2000-08-01	WM BUDYNKU PRZY UL.ZACHODNIEJ 30A	200,96	187,29	69,01	0	0	W	JAD X 5/38 - 4 SZT.	RVD 145 - 1 SZT. SIŁOWNIK SKD 32.51 - 1 SZT. ZAWÓR VVF 52 - 1 SZT.	RVD 145 SIŁOWNIK SKD 32.21 - 1 SZT. ZAWÓR VVF 52 - 1 SZT.	DPIV 47-1 - 1 SZT.	MULTICAL C66 - 1 SZT. ULTRAHEAT 50 - 1 SZT.	MAXIVARE M LR 150 - 1 SZT.	UPE 32-120 F - 2 SZT.	25 PWR 60 C - 1 SZT.
380	WZL_13345	ZACHODNIA 28A	2000-03-01	WM BUDYNKU PRZY UL.ZACHODNIEJ 28A	200,96	187,29	69,01	0	0	W	JAD X 5/38 - 4 SZT.	RVD 145 - 1 SZT. SIŁOWNIK SKD 32.51 - 1 SZT. ZAWÓR VVF 52 - 1 SZT.	RVD 145 SIŁOWNIK SKD 32.21 - 1 SZT. ZAWÓR VVF 52 - 1 SZT.	DPIV 47-1 - 1 SZT.	MULTICAL C66 - 1 SZT.	MAXIVARE M LR 150 - 1 SZT.	UPE 32-120 F - 2 SZT.	25 PWR 60 C - 1 SZT.
381	WZL_13346	ZACHODNIA 30	1997-09-01	SM "BUDOWLANI"	582,75	355,775	172,7	0	0	W	JAD 6/50 - 7 SZT.	RVP 97 - 1 SZT. SIŁOWNIK SKD 32.51 - 1 SZT. ZAWÓR VVF 52 - 1 SZT.	RVP 97 - 0 SZT. SIŁOWNIK SKD 32.21 - 1 SZT. ZAWÓR VVF 52 - 1 SZT.	DPIV 42-39 - 1 SZT.	MULTICAL 601 - 1 SZT. SUPERCAL 432 - 1 SZT.	MAXIVARE M LR 500 - 1 SZT.	TOP ED 65/1-10 - 1 SZT.	UP 20-45 N 150 - 1 SZT.
382	WZL_13347	ZACHODNIA 18A	1999-01-01	SM "BUDOWLANI"	322,9	210,51	81,88	0	0	W	ZM-WSO 1 - 1 SZT. ZM-WSW 1 - 1 SZT.	RVD 145 - 1 SZT. SIŁOWNIK SKD 32.51 - 1 SZT. ZAWÓR VVF 52 - 1 SZT.	RVD 145 SIŁOWNIK SKD 32.21 - 1 SZT. ZAWÓR VVF 52 - 1 SZT.	DPIV 47-1 - 1 SZT.	MULTICAL 601 - 1 SZT. SUPERCAL 432 - 1 SZT.	MAXIVARE M LR 300 - 1 SZT.	UPE 50-120 F - 2 SZT.	32 PWR 80 C - 1 SZT.
383	WZL_13348 - Obcy	KRUCZA 6	1997-10-21	WM NIERUCHOMOŚCI PRZY UL.KRUCZEJ 6	409,97	272	121	0	0	W	JAD X 5/38 - 2 SZT. JAD XK 5/38 - 5 SZT.	RVP 97 - 1 SZT. SIŁOWNIK SKD 32.51 - 1 SZT. ZAWÓR VVF 52 - 1 SZT.	RVP 97 - 0 SZT. SIŁOWNIK SKD 32.21 - 1 SZT. ZAWÓR VVF 52 - 1 SZT.	DPIV 47-1 - 1 SZT.	ULTRAHEAT 50 - 1 SZT.	MAXIVARE M LR 200 - 1 SZT.	UPE 50-120 A - 2 SZT.	25 PWR 60 C - 1 SZT.
384	WZL_13349 - Obcy	KRUCZA 5/1	1996-12-13	WM BUDYNKU PRZY UL.KRUCZEJ 5/1	109	111	37,1	0	0	W	JAD X 3/18 - 4 SZT. JAD X 5/38 - 2 SZT.	ECL 9600 - 1 SZT. SIŁOWNIK AMV 123 - 1 SZT. ZAWÓR VF 2 - 1 SZT.	ECL 9600 - 0 SZT. SIŁOWNIK AMV 133 - 1 SZT. ZAWÓR VF 2 - 1 SZT.	DPIV 47-1 - 1 SZT.	ULTRAHEAT 50 - 1 SZT.	MAXIVARE M LR 200 - 1 SZT.	40 POT 120 A - 2 SZT.	25 PWR 60 C - 1 SZT.
385	WZL_13350	KRUCZA 5/2 BUD. MIESZK.	2002-12-04	WM KRUCZA 5/2	57,426	96,89	29,36	0	0	W	HK 1 - 1 SZT. HL 1 - 1 SZT.	RVD 130 - 1 SZT. SIŁOWNIK SKD 32.51 - 1 SZT. ZAWÓR VVF 52 - 1 SZT.	RVD 130 SIŁOWNIK SKD 32.21 - 1 SZT. ZAWÓR VVF 52 - 1 SZT.	DPIV AVPQ4 - 1 SZT.	ULTRAHEAT 50 - 1 SZT.	MAXIVARE M LR 60 - 1 SZT.	UPE 25-80 - 1 SZT.	25 PWR 60 C - 1 SZT.
386	WZL_13351	KRĘTA 14 W1	1996-01-01	WM NIERUCHOMOŚCI POŁOŻONYCH PRZY UL.KRĘTEJ 10,12,14,16, 18	744,422	605,828	248,697	0	0	W	LSK 1 - 1 SZT. LSL 1 - 1 SZT.	RVP 97 - 1 SZT. SIŁOWNIK SKB 32.51 - 1 SZT. ZAWÓR VVF 52 - 1 SZT.	RVP 97 - 0 SZT. SIŁOWNIK SKD 32.51 - 1 SZT. ZAWÓR VVF 41 - 1 SZT.	DPIV 42-39 - 1 SZT.	ULTRAHEAT 50 - 1 SZT.	MAXIVARE M LR 300 - 2 SZT.	LM 80-200/200 - 1 SZT. UPSD 65-180 F - 1 SZT.	40 PWT 120 - 1 SZT.
387	WZL_13352	KRĘTA 14 W2	1998-01-23		739,6	539,82	220	0	0	W	LSK 1 - 1 SZT. LSL 1 - 1 SZT.	RVP 97 - 1 SZT. SIŁOWNIK SKB 32.51 - 1 SZT. ZAWÓR VVF 52 - 1 SZT.	RVP 97 - 0 SZT. SIŁOWNIK SKD 32.21 - 1 SZT. ZAWÓR VVF 52 - 1 SZT.	DPIV 42-39 - 1 SZT.	ULTRAHEAT 50 - 1 SZT.	GG 600 - 1 SZT.	LM 80-200/200 - 1 SZT. UPSD 65-180 F - 1 SZT.	40 PWT 120 - 1 SZT.

1	2	3	4	5	6	7	8	9	10	11	12	13	14	15	16	17	18	19
388	WZL_13353	ZACHODNIA 1	1999-12-22	WM ZACHODNIA 1	212,4	221,5	82,2	0	0	W	LSK 1 - 1 SZT. LSL 1 - 1 SZT.	RVP 97 - 1 SZT. SIŁOWNIK SKD 32.51 - 1 SZT. ZAWÓR VVF 52 - 1 SZT.	RVP 97 - 0 SZT. SIŁOWNIK SKD 32.21 - 1 SZT. ZAWÓR VVF 52 - 1 SZT.	DPIV 47-1 - 1 SZT.	MULTICAL 402 - 1 SZT.	A 200 - 1 SZT.	UPE 40-120 F - 2 SZT.	25 PWR 80 C - 1 SZT.
389	WZL_13354	ZACHODNIA 3	1999-11-23	WM ZACHODNIA 3,7,11	533	354	163	0	0	W	ZM-WSO 1 - 1 SZT. ZM-WSW 1 - 1 SZT.	RVP 97 - 1 SZT. SIŁOWNIK SKB 32.51 - 1 SZT. ZAWÓR VVF 52 - 1 SZT.	RVP 97 - 0 SZT. SIŁOWNIK SKD 32.21 - 1 SZT. ZAWÓR VVF 52 - 1 SZT.	DPIV 42-39 - 1 SZT.	ULTRAHEAT 50 - 1 SZT.	MAXIVARE M LR 500 - 1 SZT.	UPE 65-120F - 2 SZT.	32 POR 80 C - 1 SZT.
390	WZL_13355	ZACHODNIA 9	2000-02-06	WM UL. ZACHODNIA 5,5A,5B,9	620	362,01	168	0	0	W	ZM-WSO 1 - 1 SZT. ZM-WSW 1 - 1 SZT.	RVD 235 - 1 SZT. SIŁOWNIK SKB 32.51 - 1 SZT. ZAWÓR VVF 52 - 1 SZT.	RVD 235 SIŁOWNIK SKD 32.21 - 1 SZT. ZAWÓR VVF 52 - 1 SZT.	DPIV 42-39 - 1 SZT.	MULTICAL 402 - 1 SZT.	MAXIVARE M LR 500 - 1 SZT.	UPE 65-120F - 2 SZT.	32 POR 80 C - 1 SZT.
391	WZL_13356	POGODNA 11G	1999-03-11	VENTMAX WIESŁAW ZDANOWICZ, WM POGODNA 11 B,E,G	920,39	511,9	244,435	0	0	W	ZM-WSO 1 - 1 SZT. ZM-WSW 1 - 1 SZT.	RVD 145 - 1 SZT. SIŁOWNIK SKB 32.51 - 1 SZT. ZAWÓR VVF 52 - 1 SZT.	RVD 145 SIŁOWNIK SKD 32.21 - 1 SZT. ZAWÓR VVF 52 - 1 SZT.	DPIV 42-39 - 1 SZT.	ULTRAHEAT 50 - 2 SZT.	A 280 - 2 SZT.	UPE 80-120 F - 2 SZT.	32 PWT 120 B - 1 SZT.
392	WZL_13359	WIEJSKA 74A	1994-10-01	SB-M "WIELKOBLOKOWA"	204,421	156,47	52,161	0	0	W	JAD 6/50 - 3 SZT.	ECL COMFORT 300 - 1 SZT. SIŁOWNIK AMV 423 - 1 SZT. ZAWÓR VF 2 - 1 SZT.	ECL COMFORT SIŁOWNIK AMV 33 - 1 SZT. ZAWÓR VB 2 - 1 SZT.	DPIV IVD-IVF - 1 SZT.	MULTICAL 402 - 1 SZT.	A 180 - 1 SZT.	TOP 40/10 - 1 SZT. TOP E 40/1-10 - 1 SZT.	UPS 25-60 - 1 SZT.
393	WZL_13360	WIEJSKA 72	1992-01-01	SB-M "WIELKOBLOKOWA"	347,26	245,207	89,691	0	0	W	JAD X 3/18 - 5 SZT. WCO 150/3 - 1 SZT. WCO 150/5 - 3 SZT.	ECL COMFORT 300 - 1 SZT. SIŁOWNIK AMV 123 - 1 SZT. ZAWÓR VF 2 - 1 SZT.	ECL COMFORT SIŁOWNIK AMV 423 - 1 SZT. ZAWÓR VF 2 - 1 SZT.	DPIV AVPQ - 1 SZT.	ULTRAHEAT 50 - 1 SZT.	MAXIVARE M LR 500 - 1 SZT.	MAGNA 40-120 F - 1 SZT.	32 PWR 80 C - 1 SZT.
394	WZL_13362	WIEJSKA 68A	1997-11-20	SB-M "WIELKOBLOKOWA"	298,263	220,505	85,969	0	0	W	JAD X 5/38 - 6 SZT.	RVP 97 - 1 SZT. SIŁOWNIK SKD 32.51 - 1 SZT. ZAWÓR VVF 52 - 1 SZT.	RVP 97 - 0 SZT. SIŁOWNIK SKD 32.21 - 1 SZT. ZAWÓR VVF 52 - 1 SZT.	DPIV 47-1 - 1 SZT.	ULTRAHEAT 50 - 1 SZT.	A 250 - 1 SZT.	UPE 50-60 - 2 SZT.	25 PWR 40C - 1 SZT.
395	WZL_13363	POGODNA 3	1992-10-01	SB-M "WIELKOBLOKOWA"	646,849	411,446	159,017	0	0	W	GLD-013-L-5-PI - 1 SZT. LC 110 - 1 SZT.	ECL COMFORT 210 - 1 SZT. SIŁOWNIK AMV 23 - 1 SZT. ZAWÓR VB 2 - 1 SZT.	ECL COMFORT 210 - 0 SZT. SIŁOWNIK AMV 33 - 1 SZT. ZAWÓR VB 2 - 1 SZT.	DPIV 47-1 - 1 SZT.	MULTICAL 402 - 1 SZT.	FLEXCON PRO 650 - 1 SZT.	STRATOS 50/1-12 - 1 SZT.	STRATOS Z25/1-8 - 1 SZT.
396	WZL_13364	POGODNA 11	1995-10-01	SB-M "WIELKOBLOKOWA"	489,565	336,119	127,814	0	0	W	JAD 6/50 - 4 SZT. JAD D1 - 3 SZT.	ECL COMFORT 300 - 1 SZT. SIŁOWNIK AMV 523 - 1 SZT. ZAWÓR VF 2 - 1 SZT.	ECL COMFORT SIŁOWNIK AMV 33 - 1 SZT. ZAWÓR VB 2 - 1 SZT.	DPIV IVD-IVF - 1 SZT.	ULTRAHEAT 50 - 1 SZT.	MAXIVARE M LR 250 - 1 SZT.	TOP SD 80/10 - 1 SZT.	32 PWR 80 C - 1 SZT.
397	WZL_13365	POGODNA 37A	1998-03-24	SB-M "WIELKOBLOKOWA"	155,49	118,16	38,3	0	0	W	JAD 3/18 - 6 SZT.	RVD 145 - 1 SZT. SIŁOWNIK SKD 32.51 - 1 SZT. ZAWÓR VVF 52 - 1 SZT.	RVD 145 SIŁOWNIK SKD 32.21 - 1 SZT. ZAWÓR VVF 52 - 1 SZT.	DPIV 47-1 - 1 SZT.	ULTRAHEAT 50 - 1 SZT.	A 180 - 1 SZT.	MAGNA 40-100 F 220 - 1 SZT.	25 PWR 60 C - 1 SZT.
398	WZL_13366	POGODNA 7	1995-01-01	SB-M "WIELKOBLOKOWA"	423,75	252,452	92,47	0	0	W	JAD 3/18 - 2 SZT. JAD 6/50 - 4 SZT.	ECL COMFORT 300 - 1 SZT. SIŁOWNIK AMV 523 - 1 SZT. ZAWÓR VF 2 - 1 SZT.	ECL COMFORT SIŁOWNIK AMV 33 - 1 SZT. ZAWÓR VB 2 - 1 SZT.	DPIV IVD-IVF - 1 SZT.	MULTICAL 601 - 1 SZT.	MAXIVARE M LR 500 - 1 SZT.	UPE 50-120 F - 1 SZT.	25 PWR 60 C - 1 SZT.
399	WZL_13367	POGODNA 21	2000-01-18	SB-M "WIELKOBLOKOWA"	260,693	193,668	73,259	0	0	W	ZM-WSO 1 - 1 SZT. ZM-WSW 1 - 1 SZT.	RVD 145 - 1 SZT. SIŁOWNIK SKD 32.51 - 1 SZT. ZAWÓR VVF 52 - 1 SZT.	RVD 145 SIŁOWNIK SKD 32.21 - 1 SZT. ZAWÓR VVF 52 - 1 SZT.	DPIV 47-1 - 1 SZT.	MULTICAL 402 - 1 SZT.	MAXIVARE M LR 200 - 1 SZT.	UPE 50-120 F - 2 SZT.	UPS 25-60 B 180 - 2 SZT.
400	WZL_13368	POGODNA 25	1996-01-01	SB-M "WIELKOBLOKOWA"	472,66	258,58	95,772	0	0	W	JAD 6/50 - 4 SZT. JAD D1 - 3 SZT.	ECL COMFORT 300 - 1 SZT. SIŁOWNIK AMV 523 - 1 SZT. ZAWÓR VF 2 - 1 SZT.	ECL COMFORT SIŁOWNIK AMV 33 - 1 SZT. ZAWÓR VB 2 - 1 SZT.	DPIV IVD-IVF - 1 SZT.	ULTRAHEAT 50 - 1 SZT.	A 350 - 1 SZT.	STRATOS 50/1-12 - 1 SZT.	STAR Z 20/5 - 1 SZT.
401	WZL_13369 - Obcy	11 LISTOPADA 6	1998-01-01	PLACÓWKA OPIEKUŃCZO-WYCHOWAWCZA IM. DR IRENY BIAŁÓWNY	317,95	281,1	187,395	0	0	W	LSK 1 - 1 SZT. LSL 1 - 1 SZT.	ECL 9600 - 1 SZT. SIŁOWNIK AMV 523 - 1 SZT. ZAWÓR VB 2 - 1 SZT.	ECL 9600 - 0 SZT. SIŁOWNIK AMV 423 - 1 SZT. ZAWÓR VB 2 - 1 SZT.	DPIV 47-1 - 1 SZT.	ULTRAHEAT 50 - 1 SZT.	MAXIVARE M LR 250 - 1 SZT.	UPE 40-120 F - 2 SZT.	32 PWR 80 C - 1 SZT.
402	WZL_13370	ŚWIERKOWA 9	1997-10-23	DOM POMOCY SPOŁECZNEJ	558,425	201,2	164,565	0	170,975	W	LSL 1 - 1 SZT. ZM-WSO 1 - 1 SZT. ZM-WSW 1 - 1 SZT.	ECL COMFORT 310 - 1 SZT. SIŁOWNIK AMV 23 - 1 SZT. ZAWÓR VB 2 - 1 SZT.	ECL COMFORT 310 - 0 SZT. SIŁOWNIK AMV 423 - 1 SZT. ZAWÓR VF 2 - 1 SZT.	DPIV 42-39 - 1 SZT.	ULTRAHEAT 50 - 1 SZT.	MAXIVARE M LR 500 - 1 SZT.	UPE 50-120 F - 2 SZT.	32 PWR 80 C - 1 SZT.

1	2	3	4	5	6	7	8	9	10	11	12	13	14	15	16	17	18	19
403	WZL_13371	ŚWIERKOWA 20C	2000-09-21	UNIwersytet w Białymstoku	576,244	211,387	158,587	0	0	W	LSK 1 - 1 SZT. LSL 1 - 1 SZT.	RVP 97 - 1 SZT. SIŁOWNIK SKD 32.51 - 1 SZT. ZAWÓR VVF 52 - 1 SZT.	RVP 97 - 0 SZT. SIŁOWNIK SKD 32.21 - 1 SZT. ZAWÓR VVF 52 - 1 SZT.	DPIV 42-39 - 1 SZT.	MULTICAL 601 - 1 SZT.	MAXIVARE M LR 500 - 2 SZT.	50 POE 120 A/B - 1 SZT. TPE 65-180 /2AFA - 1 SZT.	32 PWR 80 C - 1 SZT.
404	WZL_13376 - Obcy	WIEJSKA 45A	1995-01-01	POLITECHNIKA BIAŁOSTOCKA	1005,2	0	0	0	0	B/W	JAD X 6/50 - 3 SZT.	ECL 9300 - 1 SZT. SIŁOWNIK AMV 523 - 1 SZT. ZAWÓR VF 2 - 1 SZT.		DPIV IVD-IVF - 1 SZT.	ULTRAHEAT 50 - 1 SZT.	ST 1000 - 1 SZT.	UPE 65-120A - 1 SZT.	
405	WZL_13389 - Obcy	POGODNA 6	2003-01-01	POWSZECHNA SPÓŁDZIELNIA SPOŻYWCÓW "SPOLEM"	552,08	327,72	180,25	0	510	W	LSK 1 - 1 SZT. LSL 1 - 2 SZT.	RVD 240 - 1 SZT. SIŁOWNIK SKD 32.51 - 1 SZT. ZAWÓR VVF 52 - 1 SZT.	RVD 240 - 0 SZT. SIŁOWNIK SKD 32.21 - 1 SZT. ZAWÓR VVF 52 - 1 SZT.	DPIV 42-36 - 1 SZT.	ULTRAHEAT 50 - 1 SZT.	FLEXCON PRO 650 - 1 SZT.	MAGNA 65-120 F - 1 SZT.	UPS 32-80 B - 1 SZT.
406	WZL_13390	KOPERNIKA 3A	2005-12-30	WM NIERUCHOMOŚCI PRZY UL.KOPERNIKA 3A	556,67	270,05	100,19	0	0	W	HK 2 - 1 SZT. HL 2 - 1 SZT.	ECL COMFORT 300 - 1 SZT. SIŁOWNIK AMV 20 - 1 SZT. ZAWÓR VB 2 - 1 SZT.	ECL COMFORT SIŁOWNIK AMV 33 - 1 SZT. ZAWÓR VB 2 - 1 SZT.	DPIV IVD-IVF - 1 SZT.	MULTICAL 601 - 1 SZT. ULTRAHEAT 50 - 1 SZT.	E 400 - 2 SZT.	MAGNA 50-120 F - 1 SZT.	40 PWR 80 C - 1 SZT.
407	WZL_13391	KOPERNIKA 3	1998-10-29	BIAŁOSTOCKA SM	579,7	270,51	100,19	0	0	W	JAD X 6/50 - 2 SZT. JAD XK 6/50 - 2 SZT.	ECL COMFORT 300 - 1 SZT. SIŁOWNIK AMV 523 - 1 SZT. ZAWÓR VF 2 - 1 SZT.	ECL COMFORT SIŁOWNIK AMV 33 - 1 SZT. ZAWÓR VB 2 - 1 SZT.	DPIV IVD-IVF - 1 SZT.	ULTRAHEAT 50 - 2 SZT.	MAXIVARE M LR 500 - 2 SZT.	UPE 50-120 F - 2 SZT.	25 PWR 80 C - 1 SZT.
408	WZL_13392 - Obcy	KOPERNIKA 5	1991-01-01	RADA UŻYTK. PAWILONU H.U. "KOPERNIK", ZARZĄD WSPÓLNOTY LOKALOWEJ PRZY PAWILONIE H.U. "HANDLOWIEC V"	163,59	0	0	0	0	W	WCO 150/5 - 3 SZT.	EZRT R-303-1 - 1 SZT. SIŁOWNIK KLIMACT - 1 SZT. ZAWÓR S 20000A - 1 SZT.		DPIV AVPQ - 1 SZT.	MULTICAL 601 - 1 SZT. ULTRAHEAT 50 - 1 SZT.		E 50/1-7 - 2 SZT.	
409	WZL_13393	KOPERNIKA 5A	1975-01-01	WM NIERUCHOMOŚCI NR 5A PRZY UL.KOPERNIKA	549,4	304,3	133,56	0	0	W	JAD 6/50 - 2 SZT. JAD XK 6/50 - 2 SZT.	ECL COMFORT 300 - 1 SZT. SIŁOWNIK AMV 523 - 1 SZT. ZAWÓR VF 2 - 1 SZT.	ECL COMFORT SIŁOWNIK AMV 33 - 1 SZT. ZAWÓR VB 2 - 1 SZT.	DPIV IVD-IVF - 1 SZT.	MULTICAL 601 - 1 SZT.	GG 340 ST 600 - 2 SZT.	STRATOS 50/1-12 - 1 SZT.	UPS 25-40 N 180 - 1 SZT.
410	WZL_13394	KOPERNIKA 7	1976-01-01	WM BUDYNKU PRZY UL.KOPERNIKA 7	549,4	304,3	133,56	0	0	W	JAD X 6/50 - 2 SZT. JAD XK 6/50 - 2 SZT.	ECL COMFORT 300 - 1 SZT. SIŁOWNIK AMV 523 - 1 SZT. ZAWÓR VF 2 - 1 SZT.	ECL COMFORT SIŁOWNIK AMV 33 - 1 SZT. ZAWÓR VB 2 - 1 SZT.	DPIV IVD-IVF - 1 SZT.	MULTICAL 601 - 1 SZT.	GG 340 ST 600 - 1 SZT.	65 POPT 120 B - 1 SZT.	25 PWR 80 C - 1 SZT.
411	WZL_13395	BEMA 87	1978-01-01	WM PRZY UL. GEN. J. BEMA 87	523,234	252,42	85,015	0	0	W	JAD 6/50 - 3 SZT. JAD X 6/50 - 2 SZT.	ECL COMFORT 300 - 1 SZT. SIŁOWNIK AMV 523 - 1 SZT. ZAWÓR VF 2 - 1 SZT.	ECL COMFORT SIŁOWNIK AMV 33 - 1 SZT. ZAWÓR VB 2 - 1 SZT.	DPIV IVD-IVF - 1 SZT.	ULTRAHEAT 50 - 1 SZT.	MAXIVARE M LR 500 - 2 SZT.	UPE 65-60A - 2 SZT.	25 PWR 80 C - 1 SZT.
412	WZL_13396 - Obcy	BEMA 11	2003-01-01	WSPÓLNOTA WŁAŚCICIELI LOKALI PAWILONU "RZEMIEŚLNIK I"	283,53	21,52	8,37	0	0	W	HK 11 - 1 SZT. HL 2 - 1 SZT.	RVD 135 - 1 SZT. SIŁOWNIK SKD 32.50 - 1 SZT. ZAWÓR VVF 52 - 1 SZT.	RVD 135 - 0 SZT. SIŁOWNIK SKD 32.21 - 1 SZT. ZAWÓR VVF 52 - 1 SZT.	DPIV 47-1 - 1 SZT.	ACTARIS CF 55 - 1 SZT.	FLEXCON PRO 430 - 1 SZT.	UPE 40-120 F - 1 SZT.	UPS 25-60 B 180 - 1 SZT.
413	WZL_13397	BEMA 2	2007-12-06	ZARZĄD MIENIA KOMUNALNEGO	430,217	66,873	66,873	0	57,801	W	HK 1 - 1 SZT. HL 12 - 1 SZT.	RVD 235 - 1 SZT. SIŁOWNIK SQS 35.50 - 1 SZT. ZAWÓR VVG 55 - 1 SZT.	RVD 235 SIŁOWNIK SQS 35.53 - 1 SZT. ZAWÓR VVG 55 - 1 SZT.	DPIV AVPQ4 - 1 SZT.	ACTARIS CF 55 - 1 SZT.	FLEXCON PRO 370 - 1 SZT.	MAGNA 40-100 F 220 - 1 SZT.	UPS 25-60 B 180 - 1 SZT.
414	WZL_13398 - Obcy	CIESZYŃSKA 3	1975-01-01	ORANGE POLSKA S.A.	156,296	49,428	49,428	0	0	W	JAD 3/18 - 4 SZT.	ECL 9300 - 1 SZT. SIŁOWNIK AMV 523 - 1 SZT. ZAWÓR AVQM - 1 SZT.	IVT-IVF - 1 SZT. SIŁOWNIK IVT - 1 SZT. ZAWÓR IVF - 1 SZT.		ULTRAHEAT 50 - 1 SZT.	?-80 L 80 - 1 SZT.	40 POT 120 A - 2 SZT.	UPS 25-40 180 - 1 SZT.
415	WZL_13399 - Obcy	MŁYNOWA 21	1982-05-01	ZBIGNIEW GRZECAN WYNAJEM/DZIERŻAWA/PRODUKCJA	623,798	0	0	0	0	W	JAD 6/50 - 2 SZT.	EZRT R-303-1 - 1 SZT. SIŁOWNIK KLIMACT - 1 SZT. ZAWÓR ? - 1 SZT.		DPIV IVD-IVF - 1 SZT.	MULTICAL C66 - 1 SZT.	E 600 - 2 SZT.	PJM - 2 SZT.	
416	WZL_13400 - Obcy	MŁYNOWA 29	2002-01-01	ZUS WARSZAWA, 01-748 WARSZAWA UL.SZAMOCCA 3, 5 ODDZIAŁ W BIAŁYMSTOKU, UL.MŁYNOWA29	767,825	74,48	40,83	0	53,2	W	HK 1 - 1 SZT. HL 4 - 1 SZT.	RVP 97 - 1 SZT. SIŁOWNIK SKD 32.51 - 1 SZT. ZAWÓR VVF 52 - 1 SZT.	RVP 97 - 0 SZT. SIŁOWNIK SKD 32.21 - 1 SZT. ZAWÓR VVF 52 - 1 SZT.	DPIV 47-1 - 1 SZT.	ULTRAHEAT 50 - 1 SZT.	NWP 600 - 2 SZT.	UPE 80-120 F - 2 SZT.	UPS 25-60 B 180 - 1 SZT.
417	WZL_13401	BEMA 6	1972-01-01	AVER VP SPÓŁKA Z OGRANICZONĄ ODPOWIEDZIALNOŚCIĄ	177,71	0	0	0	0	H	HYDROELEWATOR - 1 SZT.			DPIV AVPQ4 - 1 SZT.	ULTRAHEAT 50 - 1 SZT.			

1	2	3	4	5	6	7	8	9	10	11	12	13	14	15	16	17	18	19
418	WZL_13402 - Obcy	BEMA 4	2008-09-01	KOMENDA WOJEWÓDZKA POLICJI	461,4	59,5	40	0	64,5	W	HK 11 - 0 SZT. HL 11 - 1 SZT. XB 51 - 1 SZT.	ECL COMFORT 300 - 1 SZT. SIŁOWNIK AMV 20 - 1 SZT. ZAWÓR VB 2 - 1 SZT.	ECL COMFORT 300 - 1 SZT. SIŁOWNIK AMV 33 - 1 SZT. ZAWÓR VB 2 - 1 SZT.	DPIV AVPQ - 1 SZT.	ULTRAHEAT 50 - 1 SZT.	E 800 - 1 SZT.	MAGNA 25-100 180 - 2 SZT. MAGNA 32-120 F - 2 SZT.	UPS 25-80 B 180 - 1 SZT.
419	WZL_13403	BEMA 60/1	2003-01-01	MIASTO BIAŁYSTOK - URZĄD MIEJSKI W BIAŁYMSTOKU	81,41	7,91	7,91	0	0	W	JAD H - 1K - 1 SZT. JAD X 5/38 - 1 SZT.	ECL COMFORT 300 - 1 SZT. SIŁOWNIK AMV 523 - 1 SZT. ZAWÓR VF 2 - 1 SZT.	ECL COMFORT SIŁOWNIK AMV 33 - 1 SZT. ZAWÓR VB 2 - 1 SZT.	DPIV AVPQ - 1 SZT.	MULTICAL C66 - 1 SZT.	E 110 - 1 SZT.	25 POR 60 C - 2 SZT.	25 PWR 40C - 1 SZT.
420	WZL_13404	BEMA 62	2006-12-04	WM NIERUCHOMOŚCI PRZY UL.BEMA 62	276,17	175,9	64,4	0	0	W	HK 1 - 1 SZT. HL 2 - 1 SZT.	RVD 235 - 1 SZT. SIŁOWNIK SKD 32.21 E - 1 SZT. ZAWÓR VVG 41 - 1 SZT.	RVD 235 SIŁOWNIK SKD 32.21 E - 1 SZT. ZAWÓR VVG 41 - 1 SZT.	DPIV AVDS - 1 SZT.	MULTICAL 601 - 1 SZT. ULTRAHEAT 50 - 1 SZT.	FLEXCON PRO 300 - 1 SZT.	MAGNA 32-120 F - 1 SZT.	UPS 25-60 B 180 - 1 SZT.
421	WZL_13405	BEMA 62A	2005-11-18	WM NIERUCHOMOŚCI PRZY UL.BEMA 62A	293,26	198,09	88,5	0	0	W	HK 1 - 1 SZT. HL 2 - 1 SZT.	ECL COMFORT 300 - 1 SZT. SIŁOWNIK AMV 23 - 1 SZT. ZAWÓR VB 2 - 1 SZT.	ECL COMFORT SIŁOWNIK AMV 33 - 1 SZT. ZAWÓR VB 2 - 1 SZT.	DPIV AVPQ - 1 SZT.	MULTICAL 402 - 1 SZT. MULTICAL 601 - 1 SZT.	A 300 - 1 SZT.	MAGNA 40-120 F - 1 SZT.	UPS 25-60 B 180 - 1 SZT.
422	WZL_13406	BEMA 62B	2006-12-29	WM NIERUCHOMOŚCI PRZY UL.BEMA 62B	242,76	151,12	49,06	0	0	W	HK 1 - 1 SZT. HL 2 - 1 SZT.	RVD 235 - 1 SZT. SIŁOWNIK SKD 32.21 E - 1 SZT. ZAWÓR VVG 41 - 1 SZT.	RVD 235 SIŁOWNIK SKD 32.21 E - 1 SZT. ZAWÓR VVG 41 - 1 SZT.	DPIV AVPQ - 1 SZT.	MULTICAL 601 - 1 SZT. ULTRAHEAT 50 - 1 SZT.	FLEXCON 300 - 1 SZT.	MAGNA 32-120 F - 1 SZT.	UPS 25-60 B 180 - 1 SZT.
423	WZL_13407	BEMA 64A	2005-07-18	WM NIERUCHOMOŚCI 64A PRZY UL.GEN.J.BEMA	242,76	151,12	49,07	0	0	W	HK 1 - 1 SZT. HL 2 - 1 SZT.	ECL COMFORT 300 - 1 SZT. SIŁOWNIK AMV 13 - 1 SZT. ZAWÓR VB 2 - 1 SZT.	ECL COMFORT SIŁOWNIK AMV 33 - 1 SZT. ZAWÓR VB 2 - 1 SZT.	DPIV AVPQ - 1 SZT.	ULTRAHEAT 50 - 1 SZT.	A 250 - 1 SZT.	MAGNA 32-120 F - 1 SZT.	UPS 25-60 B 180 - 1 SZT.
424	WZL_13408	BEMA 64B	2005-07-18	WM NIERUCHOMOŚCI NR 64B PRZY UL.GEN.J BEMA	242,76	151,12	49,07	0	0	W	HK 1 - 1 SZT. HL 2 - 1 SZT.	ECL COMFORT 300 - 1 SZT. SIŁOWNIK AMV 13 - 1 SZT. ZAWÓR VB 2 - 1 SZT.	ECL COMFORT SIŁOWNIK AMV 33 - 1 SZT. ZAWÓR VB 2 - 1 SZT.	DPIV AVPQ - 1 SZT.	ULTRAHEAT 50 - 1 SZT.	A 250 - 1 SZT.	MAGNA 32-120 F - 1 SZT.	UPS 25-60 B 180 - 1 SZT.
425	WZL_13409	KOPERNIKA 19A	1997-12-01	WM BUDYNKU PRZY UL.KOPERNIKA 19A	84,81	73,04	20,18	0	0	W	JAD X 3/18 - 3 SZT.	ECL COMFORT 300 - 1 SZT. SIŁOWNIK AMV 133 - 1 SZT. ZAWÓR VF 2 - 1 SZT.	ECL COMFORT SIŁOWNIK AMV 133 - 1 SZT. ZAWÓR VF 2 - 1 SZT.	DPIV AVPQ - 1 SZT.	F2 - 1 SZT. MULTICAL C66 - 1 SZT.	MAXIVARE M LR 80 - 1 SZT.	UPE 25-80 180 - 2 SZT.	25 PWR 60 C - 1 SZT.
426	WZL_13410	KOPERNIKA 19	1986-01-01	WM NIERUCHOMOŚCI NR 19 PRZY UL.M.KOPERNIKA	156,424	189,008	71,254	0	0	W	XB 51 H - 2 SZT.	ECL COMFORT 300 - 1 SZT. SIŁOWNIK AMV 23 - 1 SZT. ZAWÓR VM 2 - 1 SZT.	ECL COMFORT SIŁOWNIK AMV 33 - 1 SZT. ZAWÓR VB 2 - 1 SZT.	DPIV IVD-IVF - 1 SZT.	MULTICAL 402 - 1 SZT. ULTRAHEAT 50 - 1 SZT.	MAXIVARE M LR 300 - 1 SZT.	STRATOS 32/1-12 - 1 SZT.	UPS 32-80 B 180 - 1 SZT.
427	WZL_13411 - Obcy	KOPERNIKA 21	1980-01-01	ARESZT ŚLEDZCZY	1162,302	548,355	211,666	0	0	W	CB 77 - 1 SZT. M6-MFG - 1 SZT.	ECL COMFORT 300 - 1 SZT. SIŁOWNIK AMV 23 - 1 SZT. ZAWÓR VB 2 - 1 SZT.	ECL COMFORT SIŁOWNIK AMV 33 - 1 SZT. ZAWÓR VB 2 - 1 SZT.	DPIV REGULA2000 - 1 SZT.	MULTICAL 402 - 1 SZT.	N 500 - 2 SZT.	TPE 80-180 - 2 SZT.	UPS 25-60 B 180 - 1 SZT.
428	WZL_13412	KOPERNIKA 20	1979-01-01	ZARZĄD MIENIA KOMUNALNEGO	106,18	67,42	18,11	0	0	W	JAD X 3/18 - 4 SZT.	ECL COMFORT 300 - 1 SZT. SIŁOWNIK AMV 123 - 1 SZT. ZAWÓR VF 2 - 1 SZT.	ECL COMFORT SIŁOWNIK AMV 33 - 1 SZT. ZAWÓR VB 2 - 1 SZT.	DPIV 47-1 - 1 SZT.	MULTICAL 601 - 1 SZT. MULTICAL C66 - 1 SZT.	N 100 - 1 SZT.	UPE 40-80F - 1 SZT.	25 PWR 40C - 1 SZT.
429	WZL_13413	WIEJSKA 4A W2	1975-01-01	WM NIERUCHOMOŚCI NR 4A PRZY UL WIEJSKIEJ	263,94	198,06	75,595	0	0	W	GLP-008-L-5-SI - 1 SZT. LB 47 - 1 SZT.	ECL COMFORT 210 - 1 SZT. SIŁOWNIK AMV 23 - 1 SZT. ZAWÓR VB 2 - 1 SZT.	ECL COMFORT 210 - 0 SZT. SIŁOWNIK AMV 33 - 1 SZT. ZAWÓR VB 2 - 1 SZT.	DPIV AVPQ4 - 1 SZT.	ULTRAHEAT 50 - 1 SZT.	FLEXCON 250 - 1 SZT.	MAGNA 3 40-100 F220 - 1 SZT.	ALPHA 2 25-60 N 180 - 1 SZT.
430	WZL_13414	WIEJSKA 4A W1	1975-01-01	WM NIERUCHOMOŚCI NR 4A PRZY UL WIEJSKIEJ	255,8	198,41	75,6	0	0	W	GLP-008-L-5-SI - 1 SZT. LB 47 - 1 SZT.	ECL COMFORT 210 - 1 SZT. SIŁOWNIK AMV 23 - 1 SZT. ZAWÓR VB 2 - 1 SZT.	ECL COMFORT 210 - 0 SZT. SIŁOWNIK AMV 33 - 1 SZT. ZAWÓR VB 2 - 1 SZT.	DPIV AVPQ4 - 1 SZT.	ULTRAHEAT 50 - 1 SZT.	FLEXCON 250 - 1 SZT.	MAGNA 3 40-100 F220 - 1 SZT.	ALPHA 2 25-60 N 180 - 1 SZT.
431	WZL_13415	WIEJSKA 4B	2003-12-03	WM NIERUCHOMOŚCI NR.4B PRZY UL.WIEJSKIEJ	519,74	327,86	113,04	0	0	W	HK 2 - 1 SZT. HL 2 - 1 SZT.	ECL COMFORT 300 - 1 SZT. SIŁOWNIK AMV 23 - 1 SZT. ZAWÓR VB 2 - 1 SZT.	ECL COMFORT SIŁOWNIK AMV 33 - 1 SZT. ZAWÓR VB 2 - 1 SZT.	DPIV IVD-IVF - 1 SZT.	CIEPLIK 2000 - 1 SZT. ULTRAHEAT 50 - 1 SZT.	E 500 - 1 SZT.	TOP E 50/1-10 - 1 SZT.	25 PWR 60 C - 1 SZT.
432	WZL_13417	POGODNA 8	2006-12-29	PRZEDSZKOLE SAMORZĄDOWE NR 48 "BAJKOWA KRAINA"	126,186	59,313	23,725	0	0	W	HK 1 - 1 SZT. HL 11 - 1 SZT.	RVD 235 - 1 SZT. SIŁOWNIK SQS 359.54 - 1 SZT. ZAWÓR VVG 549 K - 1 SZT.	RVD 235 SIŁOWNIK SQS 359.54 - 1 SZT. ZAWÓR VVG 549 K - 1 SZT.	DPIV AVDSA - 1 SZT.	MULTICAL C66 - 1 SZT.	FLEXCON C 110 - 1 SZT.	MAGNA 32-100 - 1 SZT.	UPS 25-40 B 180 - 1 SZT.



1	2	3	4	5	6	7	8	9	10	11	12	13	14	15	16	17	18	19
433	WZL_13418	POGODNA 2	1996-01-01	BIAŁOSTOCKA SM	701,74	446,59	220,97	0	0	W	LSK 1 - 1 SZT. LSL 1 - 1 SZT.	ECL COMFORT 300 - 1 SZT. SIŁOWNIK AMV 523 - 1 SZT. ZAWÓR VF 2 - 1 SZT.	ECL COMFORT SIŁOWNIK AMV 133 - 1 SZT. ZAWÓR VF 2 - 1 SZT.	DPIV V130 D05 - 1 SZT.	ULTRAHEAT 50 - 2 SZT.	MIDES 3 432 - 2 SZT.	80 POPT 120 B - 1 SZT.	32 PWR 80 C - 1 SZT.
434	WZL_13419	WIEJSKA 8	2002-12-23	BIAŁOSTOCKA SM	610,05	420,15	140,02	0	0	W	LSK 1 - 1 SZT. LSL 1 - 1 SZT.	TROVIS 5476 - 1 SZT. SIŁOWNIK 5824-20 - 1 SZT. ZAWÓR 3213 - 1 SZT.	TROVIS 5476 SIŁOWNIK 5824-20 - 1 SZT. ZAWÓR 3213 - 1 SZT.	DPIV IVD- IVF - 1 SZT.	MULTICAL 601 - 1 SZT. ULTRAHEAT 50 - 1 SZT.	MAXIVARE M LR 500 - 2 SZT.	TOP ED 50/1- 10 - 1 SZT.	32 PWR 80 C - 1 SZT.
435	WZL_13420	WIEJSKA 6	2002-12-23	BIAŁOSTOCKA SM	610,05	420,15	140,02	0	0	W	LSK 1 - 1 SZT. LSL 1 - 1 SZT.	TROVIS 5476 - 1 SZT. SIŁOWNIK 5824-20 - 1 SZT. ZAWÓR 3213 - 1 SZT.	TROVIS 5476 SIŁOWNIK 5824-20 - 1 SZT. ZAWÓR 3213 - 1 SZT.	DPIV IVD- IVF - 1 SZT.	MULTICAL 402 - 1 SZT. ULTRAHEAT 50 - 1 SZT.	MAXIVARE M LR 500 - 1 SZT.	TOP ED 50/1- 10 - 1 SZT.	32 PWR 80 C - 1 SZT.
436	WZL_13421	BEMA 64	2005-07-18	WM NIERUCHOMOŚCI NR 64 PRZY UL.BEMA, ZARZĄD MIENIA KOMUNALNEGO	259,74	151,12	49,07	0	0	W	HK 1 - 1 SZT. HL 2 - 1 SZT.	ECL COMFORT 300 - 1 SZT. SIŁOWNIK AMV 13 - 1 SZT. ZAWÓR VB 2 - 1 SZT.	ECL COMFORT SIŁOWNIK AMV 33 - 1 SZT. ZAWÓR VB 2 - 1 SZT.	DPIV 47-1 - 1 SZT.	MULTICAL 601 - 1 SZT. ULTRAHEAT 50 - 2 SZT.	A 250 - 1 SZT.	MAGNA 32- 120 F - 1 SZT.	UPS 25-60 B 180 - 1 SZT.
437	WZL_13422	BEMA 89C	1974-01-01	WM BUDYNKU PRZY UL.BEMA 89C	523,57	455,86	182,34	0	0	W	LSK 1 - 1 SZT. LSL 1 - 1 SZT.	TROVIS 5476 - 1 SZT. SIŁOWNIK 5824-20 - 1 SZT. ZAWÓR 3213 - 1 SZT.	TROVIS 5476 SIŁOWNIK 5824-20 - 1 SZT. ZAWÓR 3213 - 1 SZT.	DPIV IVD- IVF - 1 SZT.	MULTICAL 601 - 1 SZT. ULTRAHEAT 50 - 1 SZT.	MAXIVARE M LR 500 - 2 SZT.	TOP ED 50/1- 10 - 1 SZT.	32 PWR 80 C - 1 SZT.
438	WZL_13423	BEMA 89/1	2004-12-31	ZARZĄD MIENIA KOMUNALNEGO	121,56	0	0	0	0	W	JAD X 3/18 - 2 SZT.	ECL COMFORT 200 - 1 SZT. SIŁOWNIK AMV 13 - 1 SZT. ZAWÓR VB 2 - 1 SZT.		DPIV AVPQ4 - 1 SZT.	MULTICAL 601 - 1 SZT.	N 200 - 1 SZT.	TOP E 25/1-7 - 1 SZT.	
439	WZL_13424	BEMA 89D	1974-01-01	WM NIERUCHOMOŚCI NR 89D PRZY UL.BEMA	147,64	0	0	0	0	W	JAD X 5/38 - 2 SZT.	ECL 9300 - 1 SZT. SIŁOWNIK AMV 13 - 1 SZT. ZAWÓR VB 2 - 1 SZT.			ULTRAHEAT 50 - 1 SZT.	FLEXCON C 110 - 1 SZT.	STRATOS 30/1-8 - 1 SZT.	
440	WZL_13425	BEMA 89B	2001-10-15	WM NIERUCHOMOŚCI PRZY UL.GEN.J.BEMA 89B	523,57	301,92	113,58	0	0	W	LSK 1 - 1 SZT. LSL 1 - 1 SZT.	ECL COMFORT 300 - 1 SZT. SIŁOWNIK AMV 20 - 1 SZT. ZAWÓR VB 2 - 1 SZT.	ECL COMFORT SIŁOWNIK AMV 30 - 1 SZT. ZAWÓR VB 2 - 1 SZT.	DPIV IVD- IVF - 1 SZT.	CIEPLIK 2000 - 1 SZT. ULTRAHEAT 50 - 1 SZT.	MAXIVARE M LR 500 - 1 SZT.	TOP ED 50/1- 10 - 1 SZT.	32 PWR 80 C - 1 SZT.
441	WZL_13426	BEMA 89A	2005-12-01	WM NIERUCHOMOŚCI NR 89A PRZY UL.GEN.J.BEMA	523	454	181	0	0	W	HK 2 - 1 SZT. HL 2 - 1 SZT.	ECL COMFORT 300 - 1 SZT. SIŁOWNIK AMV 23 - 1 SZT. ZAWÓR VB 2 - 1 SZT.	ECL COMFORT SIŁOWNIK AMV 33 - 1 SZT. ZAWÓR VB 2 - 1 SZT.	DPIV IVD- IVF - 1 SZT.	ULTRAHEAT 50 - 1 SZT.	E 600 - 1 SZT.	MAGNA 50- 120 F - 1 SZT.	UPS 32-80 B 180 - 1 SZT.
442	WZL_13428	BEMA 96A	1998-09-01	WM BUDYNKU PRZY UL. BEMA NR 96A	147,8	107,83	33,7	0	0	W	JAD X 5/38 - 3 SZT.	RVD 145 - 1 SZT. SIŁOWNIK SKD 32.50 - 1 SZT. ZAWÓR VVF 52 - 1 SZT.	RVD 145 SIŁOWNIK SKD 32.21 - 1 SZT. ZAWÓR VVF 52 - 1 SZT.	DPIV 47-1 - 1 SZT.	CIEPLIK 2000 - 1 SZT. ULTRAHEAT 50 - 1 SZT.	MAXIVARE M LR 200 - 1 SZT.	UPE 40-80F - 1 SZT.	UPS 25-60 B 180 - 1 SZT.
443	WZL_13430	POGODNA 16	2004-12-31	PRZEDSZKOLE SAMORZĄDOWE NR 49 IM. JANA BRZECHWY	134,047	73,269	24,423	0	0	W	HK 1 - 1 SZT. HL 11 - 1 SZT.	ECL COMFORT 300 - 1 SZT. SIŁOWNIK AMV 13 - 1 SZT. ZAWÓR VB 2 - 1 SZT.	ECL COMFORT SIŁOWNIK AMV 33 - 1 SZT. ZAWÓR VB 2 - 1 SZT.	DPIV AVPQ4 - 1 SZT.	MULTICAL C66 - 1 SZT.	N 200 - 1 SZT.	STRATOS 30/1-12 - 1 SZT.	25 PWR 40C - 1 SZT.
444	WZL_13431	POGODNA 12	1978-01-01	SZKOŁA PODSTAWOWA NR 34	552,43	212,83	70,94	0	0	W	JAD 3/18 - 6 SZT. JAD X 6/50 - 2 SZT.	ECL COMFORT 300 - 1 SZT. SIŁOWNIK AMV 523 - 1 SZT. ZAWÓR VF 2 - 1 SZT.	ECL COMFORT SIŁOWNIK AMV 33 - 1 SZT. ZAWÓR VB 2 - 1 SZT.	DPIV IVD- IVF - 1 SZT.	MULTICAL 601 - 1 SZT.	E 600 - 1 SZT.	UPED 50-120 F - 1 SZT.	25 PWR 60 C - 1 SZT.
445	WZL_13432	BEMA 105	1998-10-20	ZESPÓŁ SZKÓŁ HANDLOWO- EKONOMICZNYCH	538,51	174,45	87,225	0	0	W	JAD X 5/38 - 3 SZT. JAD XK 5/38 - 3 SZT.	RVP 97 - 1 SZT. SIŁOWNIK SKD 32.50 - 1 SZT. ZAWÓR VVF 52 - 1 SZT.	RVP 97 - 0 SZT. SIŁOWNIK SKD 32.21 - 1 SZT. ZAWÓR VVF 52 - 1 SZT.	DPIV IVD- IVF - 1 SZT.	ULTRAHEAT 50 - 1 SZT.	? 0 - 1 SZT.	80 POS 60A - 2 SZT.	32 PWR 80 C - 1 SZT.
446	WZL_13433	BEMA 103	1976-01-01	ZESPÓŁ SZKÓŁ HANDLOWO- EKONOMICZNYCH	307,346	158,75	52,917	0	0	W	JAD X 5/38 - 4 SZT.	RVP 97 - 1 SZT. SIŁOWNIK SKB 32.51 - 1 SZT. ZAWÓR VVF 52 - 1 SZT.	RVP 97 - 0 SZT. SIŁOWNIK SKD 32.21 - 1 SZT. ZAWÓR VVF 52 - 1 SZT.	DPIV 47-1 - 1 SZT.	ULTRAHEAT 50 - 1 SZT.		UPED 50-120 F - 1 SZT.	25 PWR 80 C - 1 SZT.
447	WZL_13437	BEMA 101	1975-05-01	WM NIERUCHOMOŚCI NR 101 PRZY UL.BEMA	615,41	314,77	139,03	0	0	W	XB 51 H-2 - 1 SZT. XB 60-1 - 1 SZT.	ECL COMFORT 300 - 1 SZT. SIŁOWNIK AMV 23 - 1 SZT. ZAWÓR VB 2 - 1 SZT.	ECL COMFORT SIŁOWNIK AMV 33 - 1 SZT. ZAWÓR VB 2 - 1 SZT.	DPIV AVPQ4 - 1 SZT.	MULTICAL 601 - 2 SZT.	G 600 - 1 SZT.	MAGNA 65- 120 F - 1 SZT.	UPS 25-80 N - 1 SZT.
448	WZL_13441	BEMA 97	2007-12-07	WM NIERUCHOMOŚCI NR 97 PRZY UL.BEMA	615,411	457,06	182,242	0	0	W	HK 2 - 1 SZT. HL 2 - 1 SZT.	RVD 235 - 1 SZT. SIŁOWNIK SKD 32.21 - 1 SZT. ZAWÓR VVF 52 E - 1 SZT.	RVD 235 SIŁOWNIK SKD 32.21 - 1 SZT. ZAWÓR VVF 52 E - 1 SZT.	DPIV IVD- IVF - 1 SZT.	SENSONIC PLUS - 1 SZT. ULTRAHEAT 50 - 1 SZT.	FLEXCON PRO 650 - 1 SZT.	MAGNA 50- 120 F - 1 SZT.	AW 15-2 - 1 SZT.

1	2	3	4	5	6	7	8	9	10	11	12	13	14	15	16	17	18	19
449	WZL_13442	BEMA 93	2005-12-01	WM BEMA 93	535,99	454,26	180,994	0	0	W	HK 2 - 1 SZT. HL 2 - 1 SZT.	TROVIS 5476 - 1 SZT. SIŁOWNIK 5825-20 - 1 SZT. ZAWÓR 3213 - 1 SZT.	TROVIS 5476 SIŁOWNIK 5825-20 - 1 SZT. ZAWÓR 3213 - 1 SZT.	DPIV IVD- IVF - 1 SZT.	MULTICAL 601 - 2 SZT.	E 600 - 1 SZT.	MAGNA 50- 120 F - 1 SZT.	UPS 32-80 B 180 - 1 SZT.
450	WZL_13445	BEMA 95	2007-12-07	WM NIERUCHOMOŚCI PRZY UL.BEMA 95	361,1	303,92	113,58	0	0	W	HK 2 - 1 SZT. HL 2 - 1 SZT.	RVD 235 - 1 SZT. SIŁOWNIK SKD 32.21 E - 1 SZT. ZAWÓR VVF 52 E - 1 SZT.	RVD 235 SIŁOWNIK SKD 32.21 E - 1 SZT. ZAWÓR VVF 52 E - 1 SZT.	DPIV IVD- IVF - 1 SZT.	CIEPLIK 2000 - 1 SZT. ULTRAHEAT 50 - 1 SZT.	FLEXCON PRO 650 - 1 SZT.	MAGNA 50- 120 F - 1 SZT.	STRATOS Z30/1-8 - 1 SZT.
451	WZL_13446	BEMA 91	2007-12-07	WM NIERUCHOMOŚCI NR 91 PRZY UL.BEMA	377,22	454,23	180,994	0	0	W	HK 2 - 1 SZT. HL 2 - 1 SZT.	RVD 235 - 1 SZT. SIŁOWNIK SKD 32.21 - 1 SZT. ZAWÓR VVF 52 - 1 SZT.	RVD 235 SIŁOWNIK SKD 32.21 E - 1 SZT. ZAWÓR VVF 52 - 1 SZT.	DPIV AIPQ4 - 1 SZT.	MULTICAL 601 - 1 SZT. ULTRAHEAT 50 - 1 SZT.	G 600 - 1 SZT.	MAGNA 50- 120 F - 1 SZT.	UPS 32-80 B 180 - 1 SZT.
452	WZL_13448	BEMA 100A	1980-01-01	WM NIERUCHOMOŚCI PRZY UL.BEMA 100A	360,58	188,06	76,78	0	0	W	JAD 3/18 - 2 SZT. JAD 6/50 - 4 SZT.	ECL COMFORT 300 - 1 SZT. SIŁOWNIK AMV 523 - 1 SZT. ZAWÓR VF 2 - 1 SZT.	ECL COMFORT SIŁOWNIK AMV 423 - 1 SZT. ZAWÓR VF 2 - 1 SZT.	DPIV IVD- IVF - 1 SZT.	ULTRAHEAT 50 - 1 SZT.	E 400 - 1 SZT.	MAGNA 40- 120 F - 1 SZT.	25 PWR 80 C - 1 SZT.
453	WZL_13449	BEMA 100B	2004-12-31	WM NIERUCHOMOŚCI NR 100B PRZY UL.BEMA	200,97	138,2	51,18	0	0	W	HK 1 - 1 SZT. HL 12 - 1 SZT.	ECL COMFORT 300 - 1 SZT. SIŁOWNIK AMV 23 - 1 SZT. ZAWÓR VB 2 - 1 SZT.	ECL COMFORT SIŁOWNIK AMV 33 - 1 SZT. ZAWÓR VB 2 - 1 SZT.	DPIV IVD- IVF - 1 SZT.	MULTICAL 402 - 2 SZT.	A 300 - 1 SZT.	STRATOS 30/1-12 - 1 SZT.	UPS 25-60 N 180 - 1 SZT.
454	WZL_13450 - Obcy	BEMA 100 B.1 WARTOWNIA	2001-11-01	PODLASKI ODDZIAŁ STRAŻY GRANICZNEJ IM. GEN. DYW. H. MINKIEWICZA	35	0	0	0	0	W	WCO 100/3,8 - 3 SZT.	TA 230U - 1 SZT. SIŁOWNIK M 15C - 1 SZT. ZAWÓR V 298 - 1 SZT.		DPIV AVPQ - 1 SZT.	ULTRAHEAT 50 - 1 SZT.	NG 100 - 1 SZT.	40 POR 80 C - 1 SZT.	
455	WZL_13451 - Obcy	BEMA 100 B.6 KASYNO	2006-10-20	PODLASKI ODDZIAŁ STRAŻY GRANICZNEJ IM. GEN. DYW. H. MINKIEWICZA	272,21	192,5	72,4	0	183,4	W	HK 1 - 1 SZT. HL 2 - 1 SZT. JAD 3/18 - 1 SZT.	ECL COMFORT 300 - 1 SZT. SIŁOWNIK AMV 23 - 1 SZT. ZAWÓR VB 2 - 1 SZT.	ECL COMFORT SIŁOWNIK AMV 33 - 1 SZT. ZAWÓR VB 2 - 1 SZT.	DPIV 47-1 - 1 SZT.	ULTRAHEAT 50 - 1 SZT.	A 250 - 1 SZT.	MAGNA 32- 120 F - 1 SZT. MAGNA-D 65-120 F - 1 SZT.	UPS 25-60 B 180 - 1 SZT.
456	WZL_13453 - Obcy	BEMA 100 B.21 WARSZTAT	1995-01-01	PODLASKI ODDZIAŁ STRAŻY GRANICZNEJ IM. GEN. DYW. H. MINKIEWICZA	253,48	21,28	11,71	0	22	W	JAD 3/18 - 2 SZT.	TA 230U - 1 SZT. SIŁOWNIK M 15C - 1 SZT. ZAWÓR V 298 - 1 SZT.		DPIV AVPQ - 1 SZT.	ULTRAHEAT 50 - 1 SZT.	N 140 - 1 SZT.	UPS 50-60/2F - 1 SZT.	
457	WZL_13454 - Obcy	BEMA 100 B.3	1989-01-01	PODLASKI ODDZIAŁ STRAŻY GRANICZNEJ IM. GEN. DYW. H. MINKIEWICZA	324,41	97,4	59,6	0	0	W	JAD 6/50 - 2 SZT. JAD XK 3/18 - 1 SZT.	ECL COMFORT 300 - 1 SZT. SIŁOWNIK AMV 33 - 1 SZT. ZAWÓR VB 2 - 1 SZT.	ECL COMFORT SIŁOWNIK AMV 33 - 1 SZT. ZAWÓR VB 2 - 1 SZT.	DPIV AVPQ4 - 1 SZT.	ULTRAHEAT 50 - 1 SZT.	MAXIVARE M LR 200 - 1 SZT.	UPC 40-120 A - 1 SZT.	UP 15-14 B - 1 SZT.
458	WZL_13455 - Obcy	BEMA 100 B.2	1989-01-01	PODLASKI ODDZIAŁ STRAŻY GRANICZNEJ IM. GEN. DYW. H. MINKIEWICZA	172,34	0	0	0	0	W	HK 1 - 1 SZT. HL 1 - 1 SZT.	TROVIS 5476 - 1 SZT. SIŁOWNIK 5825-10 - 1 SZT. ZAWÓR 3222 K - 1 SZT.	TROVIS 5476 SIŁOWNIK 5825-10 - 1 SZT. ZAWÓR 3222 K - 1 SZT.	DPIV 47-1 - 1 SZT.	ULTRAHEAT 50 - 1 SZT.	FLEXCON C 110 - 1 SZT.	TOP E 25/1-7 - 1 SZT.	UP 20-30 N150 - 1 SZT.
459	WZL_13457 - Obcy	BEMA 100 B.7 ADM.	1989-01-01	PODLASKI ODDZIAŁ STRAŻY GRANICZNEJ IM. GEN. DYW. H. MINKIEWICZA	126,05	0	0	0	0	W	WCO 150/5 - 3 SZT.	ECL COMFORT 210 - 1 SZT. SIŁOWNIK AMV 13 - 1 SZT. ZAWÓR VB 2 - 1 SZT.		DPIV AVPQ4 - 1 SZT.	MULTICAL 602 - 1 SZT.		40 POR 80 C - 1 SZT.	
460	WZL_13458	ZWIERZYNIECKA 7	1997-01-01	BIAŁOSTOCKA SM, HANNA BIZIUK I PARTNERZY SPÓŁKA PARTNERSKA LEKARZY	775,579	309,132	139,96	0	0	W	JAD X 6/50 - 5 SZT. JAD X 9/88 - 3 SZT.	ECL COMFORT 300 - 1 SZT. SIŁOWNIK AMV 523 - 1 SZT. ZAWÓR VF 2 - 1 SZT.	ECL COMFORT SIŁOWNIK AMV 33 - 1 SZT. ZAWÓR VB 2 - 1 SZT.	DPIV AFPQ - 1 SZT.	ULTRAHEAT 50 - 3 SZT.	MAXIVARE M LR 500 - 2 SZT.	UPE 65-120F - 1 SZT.	32 PWR 80 C - 1 SZT.
461	WZL_13459	ZWIERZYNIECKA 9A	1973-01-01	IV LICEUM OGÓLNOKSZTAŁCĄCE IM.CYPRIANA KAMILA NORWIDA	617,67	99,55	43,28	0	0	W	LC 110 - 1 SZT. S4A-IG16-TLA - 1 SZT.	ECL COMFORT 300 - 1 SZT. SIŁOWNIK AMV 23 - 1 SZT. ZAWÓR VB 2 - 1 SZT.	ECL COMFORT SIŁOWNIK AMV 33 - 1 SZT. ZAWÓR VB 2 - 1 SZT.	DPIV AVPQ4 - 1 SZT.	ULTRAHEAT 50 - 1 SZT.	MAXIVARE M LR 500 - 1 SZT.	MAGNA 50- 120 F - 1 SZT.	UPS 25-40 N 180 - 1 SZT.
462	WZL_13460	ZWIERZYNIECKA 11	1997-01-01	BIAŁOSTOCKA SM	519,977	228,588	81,643	0	0	W	JAD 3/18 - 2 SZT. JAD 6/50 - 4 SZT.	ECL COMFORT 300 - 1 SZT. SIŁOWNIK AMV 13 - 1 SZT. ZAWÓR VB 2 - 1 SZT.	ECL COMFORT SIŁOWNIK AMV 33 - 1 SZT. ZAWÓR VB 2 - 1 SZT.	DPIV 47-1 - 1 SZT.	ULTRAHEAT 50 - 2 SZT.	? 640 - 1 SZT.	40 POE 120 A/B - 1 SZT.	25 PWR 80 C - 1 SZT.
463	WZL_13461	ZWIERZYNIECKA 13	1996-01-01	BIAŁOSTOCKA SM	1121,75	436	218	0	0	W	G 65 - 1 SZT. JAD 6/50 - 1 SZT. JAD X 6/50 - 2 SZT.	ECL COMFORT 300 - 1 SZT. SIŁOWNIK AMV 23 - 1 SZT. ZAWÓR VB 2 - 1 SZT.	ECL COMFORT SIŁOWNIK AMV 33 - 1 SZT. ZAWÓR VB 2 - 1 SZT.	DPIV AVPQ4 - 1 SZT.	MULTICAL 402 - 1 SZT. ULTRAHEAT 50 - 1 SZT.	LG 1600 - 1 SZT.	80 POT 180 A - 1 SZT. TOP E 80/1-10 - 1 SZT.	UPS 32-40 180 - 1 SZT.
464	WZL_13462	JARZĘBINOWA 4	1988-04-25	SM "RODZINA KOLEJOWA"	1876,05	927,75	312,754	0	0	W	JAD 6/50 - 6 SZT. WCO 250/4 - 8 SZT.	TA 2222 - 1 SZT. SIŁOWNIK M 750 H - 1 SZT. ZAWÓR V 295 - 1 SZT.	TA 2222 - 0 SZT. SIŁOWNIK EM 5C - 1 SZT. ZAWÓR V 295 - 1 SZT.	DPIV 42-39 - 1 SZT.	MULTICAL 402 - 1 SZT.		80 POPE 120 B - 1 SZT.	32 PWT 120 A/B - 1 SZT.

1	2	3	4	5	6	7	8	9	10	11	12	13	14	15	16	17	18	19
465	WZL_13463	SZEROKA 6C	1994-08-31	WM UL.SZEROKA 6	162	123	44,36	0	0	W	GLD-013-M-5-PI - 1 SZT. LB 47 - 1 SZT.	ECL COMFORT 300 - 1 SZT. SIŁOWNIK AMV 23 - 1 SZT. ZAWÓR VB 2 - 1 SZT.	ECL COMFORT SIŁOWNIK AMV 33 - 1 SZT. ZAWÓR VB 2 - 1 SZT.	DPIV AVPQ4 - 1 SZT.	ACTARIS CF 55 - 1 SZT. CIEPLIK 2000 - 1 SZT. ULTRAHEAT 50 - 1 SZT.	FLEXCON C 140 - 1 SZT.	STRATOS 40/1-8 - 1 SZT.	UPS 25-60 N 180 - 1 SZT.
466	WZL_13464	SZEROKA 12A	1996-07-17	SM "BACIECZKI"	140,2	133,885	40,821	0	0	W	LSK 24 - 1 SZT. LSL 1 - 1 SZT.	ECL COMFORT 300 - 1 SZT. SIŁOWNIK AMV 23 - 1 SZT. ZAWÓR VB 2 - 1 SZT.	ECL COMFORT SIŁOWNIK AMV 23 - 1 SZT. ZAWÓR VB 2 - 1 SZT.	DPIV AVPQ4 - 1 SZT.	MULTICAL C66 - 1 SZT.	A 200 - 1 SZT.	MAGNA 32- 100 - 1 SZT.	25 PWR 60 C - 1 SZT.
467	WZL_13465	SZEROKA 16	1995-12-19	WM NIERUCHOMOŚCI UL.SZEROKA 12,14,16,18	461,829	371,788	145,248	0	0	W	LSK - 1 SZT. LSL 1 - 1 SZT.	RVD 145 - 1 SZT. SIŁOWNIK SKD 32.51 - 1 SZT. ZAWÓR VVF 52 - 1 SZT.	RVD 145 SIŁOWNIK SKD 32.21 - 1 SZT. ZAWÓR VVF 52 - 1 SZT.	DPIV 42-39 - 1 SZT.	ULTRAHEAT 50 - 1 SZT.	GG 340 ST 600 - 1 SZT.	UPCD 65-120 - 1 SZT.	UPS 32-80 B 180 - 1 SZT.
468	WZL_13467	BIAŁOSTOCZEK 29	1981-02-25	BIAŁOSTOCKA SM	470,794	232,116	82,922	0	0	W	JAD 3/18 - 6 SZT. WCO 150/3 - 2 SZT. WCO 150/4 - 2 SZT. WCO 150/5 - 4 SZT.	ECL COMFORT 300 - 1 SZT. SIŁOWNIK AMV 123 - 1 SZT. ZAWÓR VF 2 - 1 SZT.	ECL COMFORT SIŁOWNIK AMV 33 - 1 SZT. ZAWÓR VB 2 - 1 SZT.	DPIV AVPQ4 - 1 SZT.	MULTICAL 402 - 1 SZT. ULTRAHEAT 50 - 1 SZT.		UPE 65-120F - 2 SZT.	32 PWR 80 C - 1 SZT.
469	WZL_13468	SITARSKA 64	1986-12-10	BIAŁOSTOCKA SM	173,618	136,304	43,961	0	0	W	JAD 6/50 - 3 SZT.	ECL COMFORT 300 - 1 SZT. SIŁOWNIK AMV 20 - 1 SZT. ZAWÓR VB 2 - 1 SZT.	ECL COMFORT SIŁOWNIK AMV 423 - 1 SZT. ZAWÓR VF 2 - 1 SZT.	DPIV IVD- IVF - 1 SZT.	MULTICAL C66 - 1 SZT. ULTRAHEAT 50 - 1 SZT.	? - 1 SZT.	UPED 32-120 F - 1 SZT.	25 PWR 60 C - 1 SZT.
470	WZL_13469	BUSKA 10	1995-10-15	BIAŁOSTOCKA SM	548,485	253,31	93,84	0	0	W	JAD X 6/50 - 6 SZT.	ECL COMFORT 300 - 1 SZT. SIŁOWNIK AMV 523 - 1 SZT. ZAWÓR VF 2 - 1 SZT.	ECL COMFORT SIŁOWNIK AMV 133 - 1 SZT. ZAWÓR VF 2 - 1 SZT.	DPIV IVD- IVF - 1 SZT.	ULTRAHEAT 50 - 2 SZT.	E 525 - 1 SZT.	UPE 50-120 F - 2 SZT.	UPS 32-80 B 180 - 1 SZT.
471	WZL_13470	OLSZTYŃSKA 9	1981-01-01	BIAŁOSTOCKA SM	372,03	184,82	78,65	0	0	W	JAD 3/18 - 5 SZT. JAD 6/50 - 2 SZT.	ECL COMFORT 300 - 1 SZT. SIŁOWNIK AMV 523 - 1 SZT. ZAWÓR VF 2 - 1 SZT.	ECL COMFORT SIŁOWNIK AMV 423 - 1 SZT. ZAWÓR VF 2 - 1 SZT.	DPIV AIPQ4 - 1 SZT.	ULTRAHEAT 50 - 2 SZT.	MAXIVARE M LR 500 - 1 SZT.	50 POT 120 B - 2 SZT.	25 PWR 80 C - 1 SZT.
472	WZL_13472	MAZOWIECKA 41	1997-01-01	BIAŁOSTOCKA SM	366,938	215,388	76,932	0	0	W	JAD 3/18 - 2 SZT. JAD 6/50 - 5 SZT.	ECL COMFORT 300 - 1 SZT. SIŁOWNIK AMV 323 - 1 SZT. ZAWÓR VF 2 - 1 SZT.	ECL COMFORT SIŁOWNIK AMV 33 - 1 SZT. ZAWÓR VB 2 - 1 SZT.	DPIV AVPQ4 - 1 SZT.	MULTICAL C66 - 1 SZT. ULTRAHEAT 50 - 1 SZT.	MAXIVARE M LR 500 - 1 SZT.	UPE 40-120 F - 1 SZT.	25 PWR 60 C - 1 SZT.
473	WZL_13473	MAZOWIECKA 39	2006-10-10	BIAŁOSTOCKA SM	345,097	256,232	75,632	0	0	W	HK 2 - 1 SZT. HL 2 - 1 SZT.	RVD 235 - 1 SZT. SIŁOWNIK SKD 32.51 - 1 SZT. ZAWÓR VVF 52 - 1 SZT.	RVD 235 SIŁOWNIK SKD 32.21 E - 1 SZT. ZAWÓR VVF 52 - 1 SZT.	DPIV AVPQ4 - 1 SZT.	MULTICAL 402 - 1 SZT. ULTRAHEAT 50 - 1 SZT.	E 500 - 1 SZT.	MAGNA 50- 120 F - 1 SZT.	32 PWR 80 C - 1 SZT.
474	WZL_13475	MAZOWIECKA 39A	2005-12-08	BIAŁOSTOCKA SM	235,368	115,404	32,971	0	0	W	HL 2 - 1 SZT. JAD 3/18 - 3 SZT.	ECL COMFORT 300 - 1 SZT. SIŁOWNIK AMV 13 - 1 SZT. ZAWÓR VB 2 - 1 SZT.	ECL COMFORT SIŁOWNIK AMV 33 - 1 SZT. ZAWÓR VB 2 - 1 SZT.	DPIV 47-1 - 1 SZT.	MULTICAL 402 - 1 SZT. ULTRAHEAT 50 - 1 SZT.	N 200 - 1 SZT.	MAGNA 40- 120 F - 1 SZT.	25 PWR 40C - 1 SZT.
475	WZL_13476	MAZOWIECKA 39B	2005-11-09	BIAŁOSTOCKA SM	169,879	115,404	32,971	0	0	W	HL 12 - 1 SZT. JAD 3/18 - 4 SZT.	ECL COMFORT 300 - 1 SZT. SIŁOWNIK AMV 13 - 1 SZT. ZAWÓR VB 2 - 1 SZT.	ECL COMFORT SIŁOWNIK AMV 33 - 1 SZT. ZAWÓR VB 2 - 1 SZT.	DPIV 47-1 - 1 SZT.	MULTICAL 402 - 1 SZT. ULTRAHEAT 50 - 1 SZT.	N 200 - 1 SZT.	STRATOS 25/1-8 - 1 SZT.	25 PWR 40C - 1 SZT.
476	WZL_13477	MAZOWIECKA 39E	2003-12-01	PRZEDSZKOLE SAMORZĄDOWE NR 2 "POD SŁONKIEM"	118,347	61,406	8,723	0	0	W	HK 1 - 1 SZT. HL 11 - 1 SZT.	TROVIS 5476 - 1 SZT. SIŁOWNIK 5825-20 - 1 SZT. ZAWÓR 3213 K - 1 SZT.	TROVIS 5476 SIŁOWNIK AMV 33 - 1 SZT. ZAWÓR VB 2 - 1 SZT.	DPIV IVD- IVF - 1 SZT.	MULTICAL 601 - 1 SZT.	N 100 - 1 SZT.	32 POE 120 A/B - 1 SZT.	25 PWR 60 C - 1 SZT.
477	WZL_13479	MAZOWIECKA 39D	2006-10-10	BIAŁOSTOCKA SM	112,689	0	0	0	0	W	JAD 3/18 - 3 SZT.	RVD 235 - 1 SZT. SIŁOWNIK SQS 359.54 - 1 SZT. ZAWÓR VVG 549 - 1 SZT.		DPIV AVPQ4 - 1 SZT.	MULTICAL 601 - 1 SZT.	FLEXCON C 110 - 1 SZT.	MAGNA 25- 60 180 - 1 SZT.	
478	WZL_13481	MAZOWIECKA 37C	2002-12-12	BIAŁOSTOCKA SM	527,39	292,03	97,344	0	0	W	JAD X 5/38 - 4 SZT. JAD X 6/50 - 2 SZT.	TROVIS 5476 - 1 SZT. SIŁOWNIK 5825-20 - 1 SZT. ZAWÓR 3213 K - 1 SZT.	TROVIS 5476 SIŁOWNIK 5825-23 - 1 SZT. ZAWÓR 3213 K - 1 SZT.	DPIV 47-1 - 1 SZT.	MULTICAL 601 - 1 SZT. ULTRAHEAT 50 - 1 SZT.	E 600 - 1 SZT.	65 POE 120 A/B - 1 SZT.	STRATOS Z25/1-8 - 1 SZT.
479	WZL_13482	MAZOWIECKA 37B	2002-12-12	BIAŁOSTOCKA SM	88,71	108,05	29,19	0	0	W	JAD 3/18 - 2 SZT. JAD X 3/18 - 2 SZT.	TROVIS 5476 - 1 SZT. SIŁOWNIK 5825-20 - 1 SZT. ZAWÓR 3213 K - 1 SZT.	TROVIS 5476 SIŁOWNIK 5825-13 - 1 SZT. ZAWÓR 3222 - 1 SZT.	DPIV 47-1 - 1 SZT.	MULTICAL 601 - 1 SZT. ULTRAHEAT 50 - 1 SZT.	N 200 - 1 SZT.	UPE 32-80 F 220 - 1 SZT.	25 PWR 40C - 1 SZT.

1	2	3	4	5	6	7	8	9	10	11	12	13	14	15	16	17	18	19
480	WZL_13483	MAZOWIECKA 37A	2001-10-18	BIAŁOSTOCKA SM	88,71	108,09	21,19	0	0	W	JAD 3/18 - 3 SZT. JAD X 3/18 - 2 SZT.	ECL COMFORT 300 - 1 SZT. SIŁOWNIK AMV 20 - 1 SZT. ZAWÓR VB 2 - 1 SZT.	ECL COMFORT SIŁOWNIK AMV 33 - 1 SZT. ZAWÓR VB 2 - 1 SZT.	DPIV 47-1 - 1 SZT.	ULTRAHEAT 50 - 2 SZT.	MAXIVARE M LR 200 - 1 SZT.	TOP E 25/1-7 - 1 SZT.	25 PWR 40C - 1 SZT.
481	WZL_13484	MAZOWIECKA 37D	2000-12-14	BIAŁOSTOCKA SM	201,724	108,054	29,191	0	0	W	JAD 3/18 - 4 SZT. JAD X 6/50 - 1 SZT.	ECL COMFORT 300 - 1 SZT. SIŁOWNIK AMV 20 - 1 SZT. ZAWÓR VB 2 - 1 SZT.	ECL COMFORT SIŁOWNIK AMV 30 - 1 SZT. ZAWÓR VB 2 - 1 SZT.	DPIV 47-1 - 1 SZT.	MULTICAL C66 - 1 SZT. ULTRAHEAT 50 - 1 SZT.	MAXIVARE M LR 300 - 1 SZT.	UPE 32-120 F - 1 SZT.	25 PWR 40C - 1 SZT.
482	WZL_13485	WESOŁA 10	1973-01-01	ŻŁOBEK MIEJSKI NR 1 INTEGRACYJNY	135,629	40,705	5,815	0	0	W	JAD 3/18 - 1 SZT. JAD X 5/38 - 2 SZT.	ECL COMFORT 300 - 1 SZT. SIŁOWNIK AMV 133 - 1 SZT. ZAWÓR VB 2 - 1 SZT.	ECL COMFORT SIŁOWNIK AMV 13 - 1 SZT. ZAWÓR VB 2 - 1 SZT.	DPIV AVPQ4 - 1 SZT.	MULTICAL 402 - 1 SZT.	FLEXCON PRO 200 - 1 SZT.	STRATOS 25/1-6 - 1 SZT.	STAR Z 25/6 - 1 SZT.
483	WZL_13486	MAZOWIECKA 37E	2002-12-30	BIAŁOSTOCKA SM	201,42	108,05	29,19	0	0	W	HK 2 - 1 SZT. LSL 1 - 1 SZT.	TROVIS 5476 - 1 SZT. SIŁOWNIK 5825-20 - 1 SZT. ZAWÓR 3213 K - 1 SZT.	TROVIS 5476 SIŁOWNIK 5825-13 - 1 SZT. ZAWÓR 3213 K - 1 SZT.	DPIV 47-1 - 1 SZT.	MULTICAL C66 - 1 SZT. ULTRAHEAT 50 - 1 SZT.	MAXIVARE M LR 300 - 1 SZT.	STRATOS 40/1-12 - 1 SZT.	25 PWR 40C - 1 SZT.
484	WZL_13487	WESOŁA 14	2006-12-11	BIAŁOSTOCKA SM	77,473	0	0	0	0	W	JAD 3/18 - 2 SZT.	RVD 235 - 1 SZT. SIŁOWNIK SQS 359.54 - 1 SZT. ZAWÓR VVG 549 - 1 SZT.		DPIV AVPQ4 - 1 SZT.	MULTICAL 601 - 1 SZT.	NG 100 100 - 1 SZT.	MAGNA 25-60 - 1 SZT.	
485	WZL_13488	WESOŁA 16	2006-12-11	BIAŁOSTOCKA SM	87,62	0	0	0	0	W	JAD 3/18 - 2 SZT.	RVD 235 - 1 SZT. SIŁOWNIK SQS 359.54 - 1 SZT. ZAWÓR VVG 549 - 1 SZT.		DPIV AVPQ4 - 1 SZT.	MULTICAL 402 - 1 SZT.	NG 100 100 - 1 SZT.	MAGNA 25-60 - 1 SZT.	
486	WZL_13489	MAZOWIECKA 37F	2002-12-12	BIAŁOSTOCKA SM	201,42	108,054	29,191	0	0	W	JAD 3/18 - 4 SZT. JAD X 5/38 - 2 SZT.	TROVIS 5476 - 1 SZT. SIŁOWNIK 5825-20 - 1 SZT. ZAWÓR 3213 K - 1 SZT.	TROVIS 5476 SIŁOWNIK 5825-13 - 1 SZT. ZAWÓR 3213 K - 1 SZT.	DPIV 47-1 - 1 SZT.	MULTICAL C66 - 1 SZT. ULTRAHEAT 50 - 1 SZT.	MAXIVARE M LR 300 - 1 SZT.	UPE 40-120 F - 1 SZT.	25 PWR 40C - 1 SZT.
487	WZL_13490	WESOŁA 20A	1969-01-01	BIAŁOSTOCKA SM	238,85	150	52,3	0	0	W	JAD 3/18 - 4 SZT. JAD X 5/38 - 4 SZT.	RVD 145 - 1 SZT. SIŁOWNIK SKD 32.51 - 1 SZT. ZAWÓR VVF 52 - 1 SZT.	RVD 145 SIŁOWNIK SKD 32.21 - 1 SZT. ZAWÓR VVF 52 - 1 SZT.	DPIV 47-1 - 1 SZT.	MULTICAL 402 - 2 SZT.	MAXIVARE M LR 300 - 2 SZT.	MAGNA 40-120 F - 1 SZT.	25 PWR 60 C - 1 SZT.
488	WZL_13491	WESOŁA 18	2007-12-20	BIAŁOSTOCKA SM	174,723	0	0	0	0	W	JAD 3/18 - 4 SZT.	RVD 235 - 1 SZT. SIŁOWNIK SQS 35.50 - 1 SZT. ZAWÓR VVG 549 - 1 SZT.		DPIV AVPQ4 - 1 SZT.	ULTRAHEAT 50 - 1 SZT.	FLEXCON C 140 - 1 SZT.	MAGNA 32-120 F - 1 SZT.	
489	WZL_13492	WESOŁA 20	1969-01-01	BIAŁOSTOCKA SM	238,85	150	52,3	0	0	W	JAD 3/18 - 4 SZT. JAD X 5/38 - 4 SZT.	RVD 145 - 1 SZT. SIŁOWNIK SKD 32.51 - 1 SZT. ZAWÓR VVF 52 - 1 SZT.	RVD 145 SIŁOWNIK SKD 32.21 - 1 SZT. ZAWÓR VVF 52 - 1 SZT.	DPIV 47-1 - 1 SZT.	MULTICAL 402 - 1 SZT. ULTRAHEAT 50 - 1 SZT.	MAXIVARE M LR 300 - 2 SZT.	MAGNA 40-120 F - 1 SZT.	UPS 25-60 N 180 - 1 SZT.
490	WZL_13493	WESOŁA 20B	1969-01-01	BIAŁOSTOCKA SM	238,85	150	52,3	0	0	W	JAD 3/18 - 4 SZT. JAD X 5/38 - 4 SZT.	RVD 145 - 1 SZT. SIŁOWNIK SKD 32.51 - 1 SZT. ZAWÓR VVF 52 - 1 SZT.	RVD 145 SIŁOWNIK SKD 32.21 - 1 SZT. ZAWÓR VVF 52 - 1 SZT.	DPIV 47-1 - 1 SZT.	MULTICAL 402 - 2 SZT.	MAXIVARE M LR 300 - 2 SZT.	MAGNA 40-120 F - 1 SZT.	25 PWR 60 C - 1 SZT.
491	WZL_13494	WESOŁA 22	1973-01-01	PRZEDSZKOLE SAMORZĄDOWE NR 35 "WESOŁE"	126,087	58,15	10,048	0	0	W	JAD 3/18 - 4 SZT.	RVD 235 - 1 SZT. SIŁOWNIK SQS 359.54 - 1 SZT. ZAWÓR VVG 549 - 1 SZT.	RVD 235 SIŁOWNIK SQS 359.54 - 1 SZT. ZAWÓR VVG 549 - 1 SZT.	DPIV V130 D45 - 1 SZT.	ULTRAHEAT 50 - 1 SZT.		40 POPT 60B - 2 SZT.	25 PWR 60 C - 1 SZT.
492	WZL_13495	ZWIERZYNIECKA 19B	2004-12-13	BIAŁOSTOCKA SM	181,07	108,05	29,19	0	0	W	HL 12 - 1 SZT. JAD 3/18 - 3 SZT.	ECL COMFORT 300 - 1 SZT. SIŁOWNIK AMV 13 - 1 SZT. ZAWÓR VB 2 - 1 SZT.	ECL COMFORT SIŁOWNIK AMV 33 - 1 SZT. ZAWÓR VB 2 - 1 SZT.	DPIV 47-1 - 1 SZT.	MULTICAL 601 - 1 SZT. ULTRAHEAT 50 - 1 SZT.	N 200 - 1 SZT.	STRATOS 32/1-12 - 1 SZT.	25 PWR 60 C - 1 SZT.
493	WZL_13496	ZWIERZYNIECKA 19A	2004-12-13	BIAŁOSTOCKA SM	181,07	108,05	29,19	0	0	W	HL 12 - 1 SZT. JAD 3/18 - 3 SZT.	ECL COMFORT 300 - 1 SZT. SIŁOWNIK AMV 13 - 1 SZT. ZAWÓR VB 2 - 1 SZT.	ECL COMFORT SIŁOWNIK AMV 33 - 1 SZT. ZAWÓR VB 2 - 1 SZT.	DPIV 47-1 - 1 SZT.	MULTICAL 601 - 1 SZT. ULTRAHEAT 50 - 1 SZT.	N 200 - 1 SZT.	STRATOS 32/1-12 - 1 SZT.	25 PWR 40C - 1 SZT.
494	WZL_13497	ZWIERZYNIECKA 17	2001-10-31	BIAŁOSTOCKA SM	88,67	62,174	13,84	0	0	W	JAD 3/18 - 2 SZT. JAD X 3/18 - 2 SZT.	ECL COMFORT 300 - 1 SZT. SIŁOWNIK AMV 20 - 1 SZT. ZAWÓR VB 2 - 1 SZT.	ECL COMFORT SIŁOWNIK AMV 33 - 1 SZT. ZAWÓR VB 2 - 1 SZT.	DPIV AIPQ4 - 1 SZT.	MULTICAL 402 - 2 SZT.	MAXIVARE M LR 150 - 1 SZT.	UPE 25-60 180 - 1 SZT.	25 PWR 40C - 1 SZT.
495	WZL_13498	ZWIERZYNIECKA 19	2004-12-03	BIAŁOSTOCKA SM	181,062	124,348	34,541	0	0	W	HL 12 - 1 SZT. JAD 3/18 - 3 SZT.	ECL COMFORT 300 - 1 SZT. SIŁOWNIK AMV 13 - 1 SZT. ZAWÓR VB 2 - 1 SZT.	ECL COMFORT SIŁOWNIK AMV 33 - 1 SZT. ZAWÓR VB 2 - 1 SZT.	DPIV AVPQ4 - 1 SZT.	MULTICAL 402 - 1 SZT. MULTICAL 601 - 1 SZT.	A 250 - 1 SZT.	STRATOS 32/1-12 - 1 SZT.	32 PWR 80 C - 1 SZT.
496	WZL_13499	ZWIERZYNIECKA 21/1	2007-11-12	BIAŁOSTOCKA SM	88,664	62,174	13,84	0	0	W	HK 1 - 1 SZT. HL 11 - 1 SZT.	RVD 235 - 1 SZT. SIŁOWNIK SQS 35.50 - 1 SZT. ZAWÓR VVG 549 - 1 SZT.	RVD 235 SIŁOWNIK SQS 35.53 - 1 SZT. ZAWÓR VVG 549 - 1 SZT.	DPIV 47-1 - 1 SZT.	MULTICAL 402 - 1 SZT. ULTRAHEAT 50 - 1 SZT.	FLEXCON C 100 - 1 SZT.	MAGNA 32-60 180 - 1 SZT.	UPS 25-40 N 180 - 1 SZT.

1	2	3	4	5	6	7	8	9	10	11	12	13	14	15	16	17	18	19
497	WZL_13500	WESOŁA 36	2003-12-08	BIAŁOSTOCKA SM	88,667	81,643	20,411	0	0	W	HL 11 - 1 SZT. JAD 3/18 - 2 SZT.	ECL COMFORT 300 - 1 SZT. SIŁOWNIK AMV 13 - 1 SZT. ZAWÓR VB 2 - 1 SZT.	ECL COMFORT SIŁOWNIK AMV 33 - 1 SZT. ZAWÓR VB 2 - 1 SZT.	DPIV AVPQ - 1 SZT.	MULTICAL 402 - 1 SZT. ULTRAHEAT 50 - 1 SZT.	N 200 - 1 SZT.	32 POE 120 A/B - 1 SZT.	ALPHA 2 25-40 N - 1 SZT.
498	WZL_13501	ZWIERZYŃIECKA 21	2006-12-14	BIAŁOSTOCKA SM	353,488	256,232	75,362	0	0	W	HK 2 - 1 SZT. HL 2 - 1 SZT.	RVD 235 - 1 SZT. SIŁOWNIK SKD 32.51 - 1 SZT. ZAWÓR VVF 52 - 1 SZT.	RVD 235 SIŁOWNIK SKD 32.21 E - 1 SZT. ZAWÓR VVF 52 - 1 SZT.	DPIV AVPQ4 - 1 SZT.	MULTICAL 601 - 1 SZT. ULTRAHEAT 50 - 1 SZT.	E 500 - 1 SZT.	MAGNA 50- 120 F - 1 SZT.	32 PWR 80 C - 1 SZT.
499	WZL_13503	ŚWIERKOWA 1	2001-01-01	POLSKIE RADIO - REGIONALNA ROZGŁOŚNIA "RADIO BIAŁYSTOK" SA	225,06	45,8	45,8	0	80,35	W	LSK 0 - 1 SZT. LSL 1 - 1 SZT.	RVD 130 - 1 SZT. SIŁOWNIK SKD 32.51 - 1 SZT. ZAWÓR VVF 52 - 1 SZT.	RVD 130 SIŁOWNIK SKD 32.21 - 1 SZT. ZAWÓR VVF 52 - 1 SZT.	DPIV 47-1 - 1 SZT.	ULTRAHEAT 50 - 1 SZT.	? 250 - 1 SZT.	STRATOS 50/1-12 - 1 SZT.	25 PWR 60 C - 1 SZT.
500	WZL_13504	WESOŁA 25	2003-12-01	BIAŁOSTOCKA SM	126,19	107,705	30,77	0	0	W	HK 1 - 1 SZT. HL 11 - 1 SZT.	ECL COMFORT 300 - 1 SZT. SIŁOWNIK AMV 13 - 1 SZT. ZAWÓR VB 2 - 1 SZT.	ECL COMFORT SIŁOWNIK AMV 33 - 1 SZT. ZAWÓR VB 2 - 1 SZT.	DPIV AVPQ4 - 1 SZT.	MULTICAL 402 - 1 SZT. MULTICAL 601 - 1 SZT.	N 200 - 1 SZT.	32 POE 120 A/B - 1 SZT.	25 PWR 40C - 1 SZT.
501	WZL_13505	WESOŁA 23	2004-12-03	BIAŁOSTOCKA SM	126,19	115,305	33,915	0	0	W	HK 1 - 1 SZT. HL 11 - 1 SZT.	ECL COMFORT 300 - 1 SZT. SIŁOWNIK AMV 13 - 1 SZT. ZAWÓR VB 2 - 1 SZT.	ECL COMFORT SIŁOWNIK AMV 33 - 1 SZT. ZAWÓR VB 2 - 1 SZT.	DPIV AVPQ4 - 1 SZT.	MULTICAL 402 - 1 SZT. MULTICAL 601 - 1 SZT.	N 200 - 1 SZT.	STRATOS 32/1-12 - 1 SZT.	25 PWR 80 C - 1 SZT.
502	WZL_13506	WESOŁA 21	2003-12-08	BIAŁOSTOCKA SM	126,19	107,705	30,77	0	0	W	JAD X 3/18 - 2 SZT. JAD X 5/38 - 2 SZT.	TROVIS 5476 - 1 SZT. SIŁOWNIK 5825-20 - 1 SZT. ZAWÓR 3222 - 1 SZT.	43-2 - 1 SZT. SIŁOWNIK 2430 - 1 SZT. ZAWÓR 2432 - 1 SZT.	DPIV AVPQ4 - 1 SZT.	MULTICAL 402 - 1 SZT. MULTICAL 601 - 1 SZT.	N 200 - 1 SZT.	32 POE 120 A/B - 1 SZT.	25 PWR 40C - 1 SZT.
503	WZL_13507	WESOŁA 19	2003-12-08	BIAŁOSTOCKA SM	78,037	62,279	13,84	0	0	W	GCP-008-M-5-PI - 1 SZT. HL 11 - 1 SZT.	ECL COMFORT 300 - 1 SZT. SIŁOWNIK AMV 13 - 1 SZT. ZAWÓR VB 2 - 1 SZT.	ECL COMFORT SIŁOWNIK AMV 33 - 1 SZT. ZAWÓR VB 2 - 1 SZT.	DPIV AVPQ4 - 1 SZT.	MULTICAL 402 - 1 SZT. ULTRAHEAT 50 - 1 SZT.	N 100 - 1 SZT.	32 POE 120 A/B - 1 SZT.	UPS 25-40 B 180 - 1 SZT.
504	WZL_13508	WESOŁA 9	1985-01-01	BIAŁOSTOCKA SM	92,8	109,9	19,1	0	0	W	LB 31 - 1 SZT. S7A-IG16-TKTL83 - 1 SZT.	ECL COMFORT 300 - 1 SZT. SIŁOWNIK AMV 13 - 1 SZT. ZAWÓR VB 2 - 1 SZT.	ECL COMFORT SIŁOWNIK AMV 33 - 1 SZT. ZAWÓR VB 2 - 1 SZT.	DPIV AVPQ4 - 1 SZT.	MULTICAL 402 - 2 SZT.	MAXIVARE M LR 200 - 1 SZT.	MAGNA 25- 60 180 - 1 SZT.	UPS 25-40 N 180 - 1 SZT.
505	WZL_13510	WESOŁA 7	2006-12-14	BIAŁOSTOCKA SM	368,089	248,696	75,362	0	0	W	HK 2 - 1 SZT. HL 2 - 1 SZT.	RVD 235 - 1 SZT. SIŁOWNIK SKD 32.21 E - 1 SZT. ZAWÓR VVG 41 - 1 SZT.	RVD 235 SIŁOWNIK SKD 32.21 E - 1 SZT. ZAWÓR VVG 41 - 1 SZT.	DPIV 47-1 - 1 SZT.	MULTICAL C66 - 1 SZT. ULTRAHEAT 50 - 1 SZT.	FLEXCON PRO 500 - 1 SZT.	MAGNA 65- 60 F - 1 SZT.	32 PWR 80 C - 1 SZT.
506	WZL_13511	WESOŁA 11	1996-01-01	BIAŁOSTOCKA SM	236,23	213,3	73,6	0	0	W	LSK - 1 SZT. LSL 1 - 1 SZT.	ECL COMFORT 300 - 1 SZT. SIŁOWNIK AMV 23 - 1 SZT. ZAWÓR VB 2 - 1 SZT.	ECL COMFORT SIŁOWNIK AMV 33 - 1 SZT. ZAWÓR VB 2 - 1 SZT.	DPIV AVPQ4 - 1 SZT.	ULTRAHEAT 50 - 2 SZT.	E 500 - 1 SZT.	UPCD 32-120 - 1 SZT.	25 PWR 80 C - 1 SZT.
507	WZL_13512	WASZYNGTONA 25C	2004-12-13	BIAŁOSTOCKA SM	195,384	128,116	37,681	0	0	W	HL 12 - 1 SZT. JAD 3/18 - 4 SZT.	ECL COMFORT 300 - 1 SZT. SIŁOWNIK AMV 13 - 1 SZT. ZAWÓR VB 2 - 1 SZT.	ECL COMFORT SIŁOWNIK AMV 33 - 1 SZT. ZAWÓR VB 2 - 1 SZT.	DPIV 47-1 - 1 SZT.	MULTICAL 601 - 1 SZT. ULTRAHEAT 50 - 1 SZT.	N 200 - 1 SZT.	STRATOS 32/1-12 - 1 SZT.	25 PWR 40C - 1 SZT.
508	WZL_13513	WASZYNGTONA 25D	2005-11-09	BIAŁOSTOCKA SM	195,38	128,12	37,68	0	0	W	HL 12 - 1 SZT. JAD 3/18 - 4 SZT.	ECL COMFORT 300 - 1 SZT. SIŁOWNIK AMV 13 - 1 SZT. ZAWÓR VB 2 - 1 SZT.	ECL COMFORT SIŁOWNIK AMV 33 - 1 SZT. ZAWÓR VB 2 - 1 SZT.	DPIV 47-1 - 1 SZT.	MULTICAL 402 - 1 SZT. ULTRAHEAT 50 - 1 SZT.	N 200 - 1 SZT.	MAGNA 32- 120 F - 1 SZT.	25 PWR 40C - 1 SZT.
509	WZL_13514	WESOŁA 11A	1995-01-01	SZKOŁA PODSTAWOWA NR 6 IM.JAROSŁAWA IWASZKIEWICZA	261,7	111,6	111,6	0	0	W	HK 1 - 1 SZT. HL 11 - 1 SZT.	ECL COMFORT 300 - 1 SZT. SIŁOWNIK AMV 13 - 1 SZT. ZAWÓR VB 2 - 1 SZT.	ECL COMFORT SIŁOWNIK AMV 33 - 1 SZT. ZAWÓR VB 2 - 1 SZT.	DPIV AVPQ4 - 1 SZT.	MULTICAL 601 - 1 SZT.	A 300 - 1 SZT.	STRATOS 25/1-6 - 1 SZT.	STAR Z 25/6 - 1 SZT.
510	WZL_13515	WESOŁA 17/1	2007-09-11	BIAŁOSTOCKA SM	240,008	0	0	0	0	W	JAD X 5/38 - 2 SZT.	RVD 235 - 1 SZT. SIŁOWNIK SKD 32.21 E - 1 SZT. ZAWÓR VVF 52 - 1 SZT.		DPIV AVPQ4 - 1 SZT.	MULTICAL 601 - 1 SZT.	FLEXCON PRO 200 - 1 SZT.	MAGNA 40- 100 F - 1 SZT.	
511	WZL_13516	ŻELAZNA 38	2007-11-12	BIAŁOSTOCKA SM	272,014	212,538	75,362	0	0	W	HK 2 - 1 SZT. HL 2 - 1 SZT.	ECL COMFORT 300 - 1 SZT. SIŁOWNIK AMV 20 - 1 SZT. ZAWÓR VB 2 - 1 SZT.	ECL COMFORT SIŁOWNIK AMV 30 - 1 SZT. ZAWÓR VB 2 - 1 SZT.	DPIV AVPQ4 - 1 SZT.	MULTICAL 402 - 1 SZT. ULTRAHEAT 50 - 1 SZT.	MAXIVARE M LR 500 - 1 SZT.	MAGNA 32- 120 F - 1 SZT.	25 PWR 80 C - 1 SZT.
512	WZL_13517	WOŁODYJOWSKIEGO 6B	1997-01-01	BIAŁOSTOCKA SM	498,962	325,407	113,043	0	0	W	JAD X 6/50 - 6 SZT.	ECL COMFORT 300 - 1 SZT. SIŁOWNIK AMV 20 - 1 SZT. ZAWÓR VB 2 - 1 SZT.	ECL COMFORT SIŁOWNIK AMV 33 - 1 SZT. ZAWÓR VB 2 - 1 SZT.	DPIV 47-1 - 1 SZT.	MULTICAL 601 - 1 SZT. ULTRAHEAT 50 - 1 SZT.	? 640 - 1 SZT.	UPE 40-120 F - 1 SZT.	40 PWR 80 C - 1 SZT.

1	2	3	4	5	6	7	8	9	10	11	12	13	14	15	16	17	18	19
513	WZL_13518	WOŁODYJOWSKIEGO 6A	2004-12-03	BIAŁOSTOCKA SM	199,571	128,116	37,681	0	0	W	HL 12 - 1 SZT. JAD 3/18 - 4 SZT.	ECL COMFORT 300 - 1 SZT. SIŁOWNIK AMV 13 - 1 SZT. ZAWÓR VB 2 - 1 SZT.	ECL COMFORT SIŁOWNIK AMV 33 - 1 SZT. ZAWÓR VB 2 - 1 SZT.	DPIV 47-1 - 1 SZT.	MULTICAL 402 - 1 SZT. MULTICAL 601 - 1 SZT.	N 200 - 1 SZT.	STRATOS 32/1-12 - 1 SZT.	25 PWR 40C - 1 SZT.
514	WZL_13519	WOŁODYJOWSKIEGO 6	2004-12-03	BIAŁOSTOCKA SM	199,571	128,116	37,681	0	0	W	FA-004-P16 - 1 SZT. HL 12 - 1 SZT.	ECL COMFORT 300 - 1 SZT. SIŁOWNIK AMV 13 - 1 SZT. ZAWÓR VB 2 - 1 SZT.	ECL COMFORT SIŁOWNIK AMV 33 - 1 SZT. ZAWÓR VB 2 - 1 SZT.	DPIV AVPQ4 - 1 SZT.	ULTRAHEAT 50 - 2 SZT.	N 200 - 1 SZT.	STRATOS 32/1-12 - 1 SZT.	ALPHA 2 25-60 N 180 - 1 SZT.
515	WZL_13520	WOŁODYJOWSKIEGO 8E	2002-12-31	BIAŁOSTOCKA SM	194,535	108,043	29,191	0	0	W	JAD 3/18 - 4 SZT. JAD X 5/38 - 2 SZT.	TROVIS 5476 - 1 SZT. SIŁOWNIK 5825-20 - 1 SZT. ZAWÓR 3213 K - 1 SZT.	TROVIS 5476 SIŁOWNIK 5825-13 - 1 SZT. ZAWÓR 3222 K - 1 SZT.	DPIV AVPQ - 1 SZT.	ULTRAHEAT 50 - 2 SZT.	MAXIVARE M LR 300 - 1 SZT.	UPE 40-120 F - 1 SZT.	25 PWR 40C - 1 SZT.
516	WZL_13521	WOŁODYJOWSKIEGO 8D	2002-12-31	BIAŁOSTOCKA SM	194,54	108,04	29,19	0	0	W	JAD 3/18 - 4 SZT. JAD X 5/38 - 2 SZT.	TROVIS 5476 - 1 SZT. SIŁOWNIK 5825-10 - 1 SZT. ZAWÓR 3213 K - 1 SZT.	TROVIS 5476 SIŁOWNIK AMV 33 - 1 SZT. ZAWÓR VB 2 - 1 SZT.	DPIV AVPQ4 - 1 SZT.	MULTICAL 601 - 1 SZT. ULTRAHEAT 50 - 1 SZT.	MAXIVARE M LR 300 - 1 SZT.	UPE 40-120 F - 1 SZT.	25 PWR 40C - 1 SZT.
517	WZL_13522	WOŁODYJOWSKIEGO 8C	2001-10-15	BIAŁOSTOCKA SM	215,888	128,116	37,681	0	0	W	JAD 3/18 - 4 SZT. JAD X 5/38 - 2 SZT.	ECL COMFORT 300 - 1 SZT. SIŁOWNIK AMV 13 - 1 SZT. ZAWÓR VB 2 - 1 SZT.	ECL COMFORT SIŁOWNIK AMV 33 - 1 SZT. ZAWÓR VB 2 - 1 SZT.	DPIV AVPQ4 - 1 SZT.	MULTICAL 402 - 1 SZT. ULTRAHEAT 50 - 1 SZT.	MAXIVARE M LR 300 - 1 SZT.	UPE 40-120 F - 1 SZT.	25 PWR 40C - 1 SZT.
518	WZL_13523	WASZYNGTONA 25	2005-12-08	BIAŁOSTOCKA SM	195,384	108,054	29,191	0	0	W	HL 12 - 1 SZT. JAD 3/18 - 4 SZT.	ECL COMFORT 300 - 1 SZT. SIŁOWNIK AMV 13 - 1 SZT. ZAWÓR VB 2 - 1 SZT.	ECL COMFORT SIŁOWNIK AMV 33 - 1 SZT. ZAWÓR VB 2 - 1 SZT.	DPIV 47-1 - 1 SZT.	MULTICAL 402 - 1 SZT. ULTRAHEAT 50 - 1 SZT.	N 200 - 1 SZT.	MAGNA 32- 120 F - 1 SZT.	25 PWR 40C - 1 SZT.
519	WZL_13524 - Obcy	WASZYNGTONA 27	1980-01-01	"SABA" SPÓŁKA Z O.O.	70,001	0	0	0	0	W	JAD 3/18 - 1 SZT. JAD 5/38 - 1 SZT.	R 303 - 1 SZT. SIŁOWNIK EZRT - 1 SZT. ZAWÓR ? - 1 SZT.		DPIV IVD- IVF - 1 SZT.	MULTICAL 601 - 1 SZT.	? - 1 SZT.	40 TPM 130 - 3 SZT.	50 PJM 150 - 2 SZT.
520	WZL_13525	WESOLA 6	1998-11-19	BIAŁOSTOCKA SM	410,748	169,391	57,778	0	0	W	B16H - 1 SZT. GLD-013-L-5-PI - 1 SZT.	ECL COMFORT 300 - 1 SZT. SIŁOWNIK AMV 23 - 1 SZT. ZAWÓR VB 2 - 1 SZT.	ECL COMFORT SIŁOWNIK AMV 33 - 1 SZT. ZAWÓR VB 2 - 1 SZT.	DPIV AVPQ - 1 SZT.	ULTRAHEAT 50 - 2 SZT.	MAXIVARE M LR 500 - 2 SZT.	MAGNA 40- 120 F - 1 SZT.	UPS 25-60 N 180 - 1 SZT.
521	WZL_13527	WASZYNGTONA 25B	2005-11-09	BIAŁOSTOCKA SM	195,384	128,116	37,681	0	0	W	HL 12 - 1 SZT. JAD 3/18 - 4 SZT.	ECL COMFORT 300 - 1 SZT. SIŁOWNIK AMV 13 - 1 SZT. ZAWÓR VB 2 - 1 SZT.	ECL COMFORT SIŁOWNIK AMV 33 - 1 SZT. ZAWÓR VB 2 - 1 SZT.	DPIV AVPQ4 - 1 SZT.	MULTICAL 402 - 1 SZT. ULTRAHEAT 50 - 1 SZT.	N 200 - 1 SZT.	MAGNA 32- 120 F - 1 SZT.	25 PWR 40C - 1 SZT.
522	WZL_13528	WASZYNGTONA 25A	2005-11-04	BIAŁOSTOCKA SM	195,384	128,116	37,681	0	0	W	HL 12 - 1 SZT. JAD 3/18 - 2 SZT.	ECL COMFORT 300 - 1 SZT. SIŁOWNIK AMV 13 - 1 SZT. ZAWÓR VB 2 - 1 SZT.	ECL COMFORT SIŁOWNIK AMV 33 - 1 SZT. ZAWÓR VB 2 - 1 SZT.	DPIV 47-1 - 1 SZT.	MULTICAL 402 - 1 SZT. ULTRAHEAT 50 - 1 SZT.	N 200 - 1 SZT.	MAGNA-D 32-120 F - 1 SZT.	ALPHA 2 25-40 N 180 - 1 SZT.
523	WZL_13529 - Obcy	WASZYNGTONA 23	1980-10-07	UNIwersytet MEDYCZNY	1024,405	390,187	176,543	0	0	W	JAD 5/38 - 5 SZT. JAD X 9/88 - 3 SZT.	ECL 9600 - 1 SZT. SIŁOWNIK AMV 523 - 1 SZT. ZAWÓR VF 2 - 1 SZT.	ECL 9600 - 0 SZT. SIŁOWNIK AMV 423 - 1 SZT. ZAWÓR VF 2 - 1 SZT.	DPIV 42-37 - 1 SZT.	MULTICAL 601 - 1 SZT.	GG 800 - 2 SZT.	80 PJM 230 - 2 SZT.	50 PJM 200 - 2 SZT.
524	WZL_13530	11 LISTOPADA 28 LODOWISKO	1999-11-10	BIAŁOSTOCKI OŚRODEK SPORTU I REKREACJI	120,24	150	82,5	0	382	W	HL 2 - 1 SZT. JAD 3/18 - 4 SZT. JAD 5/38 - 2 SZT.	RVD 240 - 1 SZT. SIŁOWNIK SKD 32.50 - 1 SZT. ZAWÓR VVF 52 E - 1 SZT.	RVD 240 - 0 SZT. SIŁOWNIK SKD 32.21 - 1 SZT. ZAWÓR VVF 52 - 1 SZT.	DPIV 47-1 - 1 SZT.	ULTRAHEAT 50 - 1 SZT.	MAXIVARE M LR 200 - 1 SZT.	UPE 40-120 F - 2 SZT.	UPS 25-60 B 180 - 1 SZT.
525	WZL_13531	11 LISTOPADA 28 TRYBUNY	1985-01-01	BIAŁOSTOCKI OŚRODEK SPORTU I REKREACJI	474,074	226,017	121,534	0	0	W	XB 51 H - 2 SZT.	RVD 245 - 1 SZT. SIŁOWNIK SKD 32.51 - 1 SZT. ZAWÓR VVF 52 - 1 SZT.	RVD 245 - 0 SZT. SIŁOWNIK SKD 32.21 - 1 SZT. ZAWÓR VVF 52 - 1 SZT.	DPIV 47-1 - 1 SZT.	ULTRAHEAT 50 - 1 SZT.	G 300 - 1 SZT.	MAGNA 32- 120 F - 1 SZT.	UPS 25-80 B 180 - 1 SZT.
526	WZL_13532	WOŁODYJOWSKIEGO 4	2001-09-20	WM NIERUCHOMOŚCI PRZY UL. WOŁODYJOWSKIEGO 4	89,564	86,8	25,3	0	0	W	HK 1 - 1 SZT. HL 1 - 1 SZT.	RVD 130 - 1 SZT. SIŁOWNIK SKB 32.51 - 1 SZT. ZAWÓR VVF 52 - 1 SZT.	RVD 130 SIŁOWNIK SKD 32.21 - 1 SZT. ZAWÓR VVF 52 - 1 SZT.	DPIV 47-1 - 1 SZT.	ULTRAHEAT 50 - 2 SZT.	MAXIVARE M LR 80 - 1 SZT.	UPE 32-80 180 - 2 SZT.	UPS 25-40 B 180 - 1 SZT.
527	WZL_13533 - Obcy	JANA PAWŁA II 92	1998-09-01	MAKRO CASH AND CARRY POLSKA S.A.	1643,5	0	0	0	0	W	LSL 1 - 1 SZT.	UNIGYR PRV 1,64 - 1 SZT. SIŁOWNIK SKC 62 - 1 SZT. ZAWÓR VVF 41.804 - 1 SZT.		DPIV 42-39 - 1 SZT.	ULTRAHEAT 50 - 1 SZT.	E 640 - 2 SZT.	UPE 80-120 F - 2 SZT.	
528	WZL_13534	PIETKIEWICZA 10	2002-11-01	ZARZĄD MIENIA KOMUNALNEGO	478,512	379,09	177,79	0	0	W	HK 2 - 1 SZT. HL 2 - 1 SZT.	RVD 130 - 1 SZT. SIŁOWNIK SKD 32.51 - 1 SZT. ZAWÓR VVF 52 - 1 SZT.	RVD 130 SIŁOWNIK SKD 32.21 - 1 SZT. ZAWÓR VVF 52 - 1 SZT.	DPIV 47-1 - 1 SZT.	ULTRAHEAT 50 - 2 SZT.	K 800 - 1 SZT.	UPED 65-120 - 2 SZT.	UPS 32-80 B 180 - 1 SZT.
529	WZL_13535	PIETKIEWICZA 14	2002-01-01	ZARZĄD MIENIA KOMUNALNEGO	285,52	259,8	107,86	0	0	W	HK 2 - 1 SZT. HL 2 - 1 SZT.	RVD 230 - 1 SZT. SIŁOWNIK SKD 32.51 - 1 SZT. ZAWÓR VVF 52 - 1 SZT.	RVD 230 - 0 SZT. SIŁOWNIK SKD 32.21 - 1 SZT. ZAWÓR VVF 52 - 1 SZT.	DPIV 47-1 - 1 SZT.	ULTRAHEAT 50 - 2 SZT.	MAXIVARE M LR 500 - 1 SZT.	UPED 50-120 F - 2 SZT.	UPS 25-60 B 180 - 1 SZT.

1	2	3	4	5	6	7	8	9	10	11	12	13	14	15	16	17	18	19	
530	WZL_13536	KOMISJI EDUKACJI NARODOWEJ 3D	2003-12-04	SM "RODZINA KOLEJOWA"	243	228	91	0	0	W	LSK 1 - 1 SZT. LSL 1 - 1 SZT.	RVD 230 - 1 SZT. SIŁOWNIK SKD 32.51 - 1 SZT. ZAWÓR VVF 52 - 1 SZT.	SIŁOWNIK SKD 32.21 - 1 SZT. ZAWÓR VVF 52 - 1 SZT.	DPIV 47-1 - 1 SZT.	MULTICAL 402 - 1 SZT.	A 300 - 1 SZT.	UPE 50-120 F - 1 SZT.	32 PWR 80 C - 1 SZT.	
531	WZL_17176	RUMIANKOWA 12	2004-12-31	ŻŁOBEK MIEJSKI NR 2	137,84	40,705	40,705	0	0	W	HK 1 - 1 SZT. HL 11 - 1 SZT.	ECL COMFORT 300 - 1 SZT. SIŁOWNIK AMV 13 - 1 SZT. ZAWÓR VB 2 - 1 SZT.	ECL COMFORT SIŁOWNIK AMV 33 - 1 SZT. ZAWÓR VB 2 - 1 SZT.	DPIV AVPQ4 - 1 SZT.	MULTICAL 402 - 1 SZT.	N 200 - 1 SZT.	UPED 32-120 F - 1 SZT.	25 POR 40 A - 1 SZT.	
532	WZL_17177	RUMIANKOWA 13	1993-01-01	SZKOŁA PODSTAWOWA NR 44 IM. STANISŁAWA MONIUSZKI	962,27	281,68	93,85	0	0	W	JAD 6/50 - 7 SZT.	RVP 97 - 1 SZT. SIŁOWNIK SKD 32.50 - 1 SZT. ZAWÓR VVF 52 - 1 SZT.	IVT-IVF - 1 SZT. SIŁOWNIK IVT - 1 SZT. ZAWÓR IVF - 1 SZT.	DPIV AVPQ4 - 1 SZT.	MULTICAL 402 - 1 SZT.		65 POT 120 A/B - 2 SZT.	32 PWR 80 C - 1 SZT.	
533	WZL_17178 - Obcy	RUMIANKOWA 17	1987-01-01	W.KRAHEL I J.LUBERA SPÓŁKA JAWNA	62,849	68,036	27,156	0	0	W	JAD 3/18 - 3 SZT.	ECL 9600 - 1 SZT. SIŁOWNIK AMV 523 - 1 SZT. ZAWÓR VF 2 - 1 SZT.	ECL 9600 - 0 SZT. SIŁOWNIK AMV 423 - 1 SZT. ZAWÓR VF 2 - 1 SZT.	DPIV AVPQ - 1 SZT.	ULTRAHEAT 50 - 1 SZT.	N 110 - 1 SZT.	65 PJM Z 140 - 1 SZT.		
534	WZL_17179	RUMIANKOWA 15	2004-12-31	PRZEDSZKOLE SAMORZĄDOWE NR 77 "RUMIANKOWE PRZEDSZKOLE" IM. SIMONY KOSSAK	32,1	27,39	9,13	0	17,5	W	HK 1 - 1 SZT. HL 11 - 1 SZT.	ECL COMFORT 300 - 1 SZT. SIŁOWNIK AMV 13 - 1 SZT. ZAWÓR VB 2 - 1 SZT.	ECL COMFORT SIŁOWNIK AMV 33 - 1 SZT. ZAWÓR VB 2 - 1 SZT.	DPIV AVPQ - 1 SZT.	ACTARIS CF 55 - 1 SZT.	N 200 - 1 SZT.	UPED 32-120 F - 1 SZT.	25 POR 40 A - 1 SZT.	
535	WZL_17180	SŁONECZNIKOWA 35	1987-01-01	SM "SŁONECZNY STOK"	1212,312	771,431	335,398	0	0	W	GLD-013-L-5-P - 1 SZT. GLD-013-M-5-PI - 2 SZT.	ECL COMFORT 300 - 1 SZT. SIŁOWNIK AMV 23 - 1 SZT. ZAWÓR VB 2 - 1 SZT.	ECL COMFORT SIŁOWNIK AMV 33 - 1 SZT. ZAWÓR VB 2 - 1 SZT.	DPIV 42-39 - 1 SZT.	MULTICAL 601 - 1 SZT.	? 500 - 2 SZT.	STRATOS 80/1-12 - 1 SZT.	MAGNA 32-100 N 180 - 1 SZT.	
536	WZL_17181	ZIELONOGÓRSKA 9	1993-04-01	SM "SŁONECZNY STOK"	241,927	182,998	62	0	0	W	JAD 6/50 - 3 SZT.	RVD 145 - 1 SZT. SIŁOWNIK SKD 32.51 - 1 SZT. ZAWÓR VVF 52 - 1 SZT.	RVD 145 SIŁOWNIK SKD 32.21 E - 1 SZT. ZAWÓR VVF 52 - 1 SZT.	DPIV IVD-IVF - 1 SZT.	MULTICAL 402 - 1 SZT.	AS 250 - 2 SZT.	P 50-160 R - 2 SZT.	UPS 25-60 B - 1 SZT.	
537	WZL_17182	ZIELONOGÓRSKA 15	1990-01-01	SM "SŁONECZNY STOK"	1411,16	906,35	393,96	0	0	W	JAD 6/50 - 10 SZT. JAD K 6/50 - 2 SZT.	ECL COMFORT 300 - 1 SZT. SIŁOWNIK AMV 23 - 1 SZT. ZAWÓR VB 2 - 1 SZT.	ECL COMFORT SIŁOWNIK AMV 33 - 1 SZT. ZAWÓR VB 2 - 1 SZT.	DPIV AFPQ4 - 1 SZT.	ULTRAHEAT 50 - 1 SZT.	? 1250 - 1 SZT.	65 POT 120 A - 4 SZT.	40 PWT 120 A/B - 1 SZT.	
538	WZL_17185	SŁONECZNIKOWA 21	1992-12-01	SM "SŁONECZNY STOK"	902,406	500,846	204,502	0	0	W	HL 4 - 1 SZT. XB 51 - 1 SZT.	TROVIS 5476 - 1 SZT. SIŁOWNIK 5824-20 - 1 SZT. ZAWÓR 3213 - 1 SZT.	TROVIS 5476 SIŁOWNIK 5824-20 - 1 SZT. ZAWÓR 3213 - 1 SZT.	DPIV AVPQ4 - 1 SZT.	MULTICAL 601 - 1 SZT.	? 800 - 1 SZT.	STRATOS 65/1-12 - 1 SZT.	UPS 32-80 B - 1 SZT.	
539	WZL_17187	RUMIANKOWA 9	1986-01-01	SM "SŁONECZNY STOK"	805,3	524,51	214,09	0	0	W	GLD-013-L-5-PI - 1 SZT. HL 3 - 1 SZT.	ECL COMFORT 300 - 1 SZT. SIŁOWNIK AMV 23 - 1 SZT. ZAWÓR VB 2 - 1 SZT.	ECL COMFORT SIŁOWNIK AMV 33 - 1 SZT. ZAWÓR VB 2 - 1 SZT.	DPIV AVPQ4 - 1 SZT.	ULTRAHEAT 50 - 1 SZT.	? 500 - 2 SZT.	UPED 50-120 F - 1 SZT.	65 PWS 60 - 1 SZT.	
540	WZL_17188	RUMIANKOWA 1	1986-01-01	SM "SŁONECZNY STOK"	945,67	506,6	206,77	0	0	W	XB 51 H-1 - 1 SZT. XB 51 H-2 - 1 SZT.	ECL COMFORT 300 - 1 SZT. SIŁOWNIK AMV 23 - 1 SZT. ZAWÓR VB 2 - 1 SZT.	ECL COMFORT SIŁOWNIK AMV 33 - 1 SZT. ZAWÓR VB 2 - 1 SZT.	DPIV AFPQ4 - 1 SZT.	ULTRAHEAT 50 - 1 SZT.	OTTOMAT 800 - 1 SZT.	STRATOS 65/1-12 - 1 SZT.	UPS 32-80 B 180 - 1 SZT.	
541	WZL_17189	RÓŻANA 3	1986-01-01	SM "SŁONECZNY STOK"	844,79	516,18	207,21	0	0	W	XB 51 - 2 SZT.	ECL COMFORT 300 - 1 SZT. SIŁOWNIK AMV 23 - 1 SZT. ZAWÓR VB 2 - 1 SZT.	ECL COMFORT SIŁOWNIK AMV 33 - 1 SZT. ZAWÓR VB 2 - 1 SZT.	DPIV AFPQ4 - 1 SZT.	ULTRAHEAT 50 - 1 SZT.	GG 340 ST 600 - 2 SZT.	UPED 65-120 F - 1 SZT.	UPS 32-80 B 180 - 1 SZT.	
542	WZL_17190	SOLIDARNOŚCI 2	2003-12-03	BIAŁOSTOCKA SM	704,55	353,7	138,17	0	0	W	HK 2 - 1 SZT. HL 2 - 1 SZT.	ECL COMFORT 300 - 1 SZT. SIŁOWNIK AMV 23 - 1 SZT. ZAWÓR VB 2 - 1 SZT.	ECL COMFORT SIŁOWNIK AMV 33 - 1 SZT. ZAWÓR VB 2 - 1 SZT.	DPIV 42-24 B - 1 SZT.	MULTICAL 402 - 1 SZT. ULTRAHEAT 50 - 1 SZT.	E 600 - 2 SZT.	UPED 65-120 F - 1 SZT.	32 PWR 80 C - 1 SZT.	
543	WZL_17191	WŁÓKIENNICZA 23	1996-04-11	WM PRZY UL. WŁÓKIENNICZEJ 21 i 23	155,4	190,05	67,38	0	0	W	JAD X 3/18 - 7 SZT.	RVD 235 - 1 SZT. SIŁOWNIK SQS 35.50 - 1 SZT. ZAWÓR VVG 549 - 1 SZT.	RVD 235 SIŁOWNIK SQS 35.53 - 1 SZT. ZAWÓR VVG 549 - 1 SZT.	DPIV AVPQ - 1 SZT.	ULTRAHEAT 50 - 2 SZT.	MAXIVARE MLR 200 - 1 SZT.	40 POT 120 A - 2 SZT.	25 PWR 40C - 1 SZT.	
544	WZL_17193	BOH. MONTE CASSINO 15 W2	2006-10-25	SM "RODZINA KOLEJOWA"	334,63	265,4	80,1	0	0	W	HK 2 - 1 SZT. HL 2 - 1 SZT.	RVD 235 - 1 SZT. SIŁOWNIK SKD 32.21 E - 1 SZT. ZAWÓR VVF 52 - 1 SZT.	RVD 235 SIŁOWNIK SKD 32.21 E - 1 SZT. ZAWÓR VVF 52 - 1 SZT.	DPIV AVPQ - 1 SZT.	ULTRAHEAT 50 - 1 SZT.	A 350 - 1 SZT.	MAGNA 40-120 F - 1 SZT.	UPS 25-60 B 180 - 1 SZT.	
545	WZL_17194	BOH. MONTE CASSINO 15 W3	2006-09-29	SM "RODZINA KOLEJOWA"	193,6977	174,21	59,7	0	0	W	HK 1 - 1 SZT. HL 12 - 1 SZT.	RVD 235 - 1 SZT. SIŁOWNIK SQS 359.54 - 1 SZT. ZAWÓR VVG 549 K - 1 SZT.	RVD 235 SIŁOWNIK SQS 359.54 - 1 SZT. ZAWÓR VVG 549 K - 1 SZT.	DPIV AVPQ - 1 SZT.	ACTARIS CF 55 - 1 SZT.	N 200 - 1 SZT.	MAGNA 32-120 F - 1 SZT.	UPS 25-40 B 180 - 1 SZT.	
546	WZL_17195 - Obcy	ORDONÓWNY 6 W1 PAWILON	1990-01-01	BIURO RACHUNKOWE "EFEKT PLUS" BOŻENA LEBIEDZIŃSKA, IWONA MIKOŁAJCZYK SP. C.	7,35	0	0	0	0	B					CIEPLIK 2000 - 1 SZT.				

1	2	3	4	5	6	7	8	9	10	11	12	13	14	15	16	17	18	19
547	WZL_17196 - Obcy	HETMAŃSKA 38	1971-01-01	ARGO SPÓŁKA Z OGRANICZONĄ ODPOWIEDZIALNOŚCIĄ	554,81	41,87	41,87	0	0	B/W	JAD 3/18 - 2 SZT. WP 6/7 2000L - 1 SZT.	RG 7 - 2 SZT. SIŁOWNIK AMV 423 - 2 SZT. ZAWÓR ? - 1 SZT. ZAWÓR VF 2 - 1 SZT.	MERTIK - 1 SZT. RG 7 - 0 SZT. SIŁOWNIK AMV 423 - 1 SZT. ZAWÓR ? - 1 SZT. ZAWÓR VF 2 - 1 SZT.		ULTRAHEAT 50 - 1 SZT.	ERE 35 - 1 SZT.	40 POR 80 C - 1 SZT. UPS 32-60 180 - 1 SZT.	
548	WZL_17200	KONWALIOWA 1	1988-01-01	SM "SŁONECZNY STOK"	1496,432	963,229	414,119	0	0	W	GLD-013-L-5-PI - 1 SZT. LC 110 - 2 SZT.	ECL COMFORT 300 - 1 SZT. SIŁOWNIK AMV 23 - 1 SZT. ZAWÓR VB 2 - 1 SZT.	ECL COMFORT SIŁOWNIK AMV 33 - 1 SZT. ZAWÓR VB 2 - 1 SZT.	DPIV AFPQ4 - 1 SZT.	MULTICAL 601 - 1 SZT.	? 1250 - 1 SZT.	MAGNA 3 80-120 F360 - 2 SZT.	STRATOS Z30/1-12 - 1 SZT.
549	WZL_17201	KONWALIOWA 2	1990-10-18	SM "SŁONECZNY STOK"	51	0	0	0	0	W	HL 11 - 1 SZT.	RVD 145 - 1 SZT. SIŁOWNIK SKD 32.50 - 1 SZT. ZAWÓR VVF 52 - 1 SZT.		DPIV AVPQ4 - 1 SZT.	MULTICAL 402 - 1 SZT.	FLEXCON C 35 - 1 SZT.	STRATOS 25/1-6 - 1 SZT.	
550	WZL_17202	KONWALIOWA 4	1988-01-01	SM "SŁONECZNY STOK"	1479,045	802,015	353,668	0	0	W	LD 235 - 2 SZT. S9A-IG16-TMTL57 - 1 SZT.	RVD 235 - 1 SZT. SIŁOWNIK SKD 32.51 - 1 SZT. ZAWÓR VVF 40 - 1 SZT.	RVD 235 SIŁOWNIK SKD 32.21 E - 1 SZT. ZAWÓR VVF 40 - 1 SZT.	DPIV 42-39 - 1 SZT.	ULTRAHEAT 50 - 1 SZT.	OTTOMAT 800 - 2 SZT.	STRATOS 80/1-12 - 1 SZT.	MAGNA 32-100 N 180 - 1 SZT.
551	WZL_17203	KONWALIOWA 8	2004-12-31	PRZEDSZKOLE SAMORZĄDOWE NR 79 "KONWALIOWY ZAKĄTEK"	169,8	107,46	24,42	0	0	W	HK 1 - 1 SZT. HL 12 - 1 SZT.	ECL COMFORT 300 - 1 SZT. SIŁOWNIK AMV 13 - 1 SZT. ZAWÓR VB 2 - 1 SZT.	ECL COMFORT SIŁOWNIK AMV 33 - 1 SZT. ZAWÓR VB 2 - 1 SZT.	DPIV AVPQ - 1 SZT.	MULTICAL 402 - 1 SZT.	N 200 - 1 SZT.	STRATOS 32/1-12 - 1 SZT.	25 PWR 40C - 1 SZT.
552	WZL_17204	KONWALIOWA 10	1990-01-01	SM "SŁONECZNY STOK"	1275,697	898,848	388,223	0	0	W	JAD 6/50 - 11 SZT.	RVD 235 - 1 SZT. SIŁOWNIK SKD 32.51 - 1 SZT. ZAWÓR VVF 40 - 1 SZT.	RVD 235 SIŁOWNIK SKD 32.21 - 1 SZT. ZAWÓR VVF 40 - 1 SZT.	DPIV 42-39 - 1 SZT.	ULTRAHEAT 50 - 1 SZT.	? 1250 - 1 SZT.	UPED 80-120 F - 1 SZT.	50 PWT 120 A/B - 1 SZT.
553	WZL_17205	MAGNOLIOWA 4	2005-12-01	SM "SŁONECZNY STOK"	141,27	55,243	11,049	0	0	W	HK 1 - 1 SZT. HL 1 - 1 SZT.	RVD 130 - 1 SZT. SIŁOWNIK SKD 32.50 - 1 SZT. ZAWÓR VVF 52 - 1 SZT.	RVD 130 SIŁOWNIK SKD 32.21 - 1 SZT. ZAWÓR VVF 52 - 1 SZT.	DPIV IVD-IVF - 1 SZT.	MULTICAL 402 - 1 SZT.	N 200 - 1 SZT.	UPE 32-120 F - 2 SZT.	UPS 25-60 B 180 - 1 SZT.
554	WZL_17206	MAGNOLIOWA 5	1993-10-01	SM "SŁONECZNY STOK"	208,91	158,191	49,753	0	0	W	M6-MFG - 2 SZT.	ECL COMFORT 300 - 1 SZT. SIŁOWNIK AMV 123 - 1 SZT. ZAWÓR VF 2 - 1 SZT.	ECL COMFORT SIŁOWNIK AMV 523 - 1 SZT. ZAWÓR VF 2 - 1 SZT.	DPIV IVD-IVF - 1 SZT.	MULTICAL 402 - 1 SZT.	PD 300 - 1 SZT.	UMCD 50-60 - 1 SZT.	UP 20-45 N 150 - 1 SZT.
555	WZL_17207	STORCZYKOWA 16	1994-10-01	SM "SŁONECZNY STOK"	311,114	170,403	56,801	0	0	W	M6-MFG - 2 SZT.	ECL COMFORT 300 - 1 SZT. SIŁOWNIK AMV 23 - 1 SZT. ZAWÓR VB 2 - 1 SZT.	ECL COMFORT SIŁOWNIK AMV 33 - 1 SZT. ZAWÓR VB 2 - 1 SZT.	DPIV IVD-IVF - 1 SZT.	MULTICAL C66 - 1 SZT.	GG 300 ST 400 - 1 SZT.	UPC 50-60 - 2 SZT.	UP 20-15 N 150 - 1 SZT.
556	WZL_17208	STORCZYKOWA 7	2007-11-05	ZARZĄD MIENIA KOMUNALNEGO	177,27	48,16	38,48	0	56,72	W	HK 1 - 1 SZT. HL 12 - 1 SZT.	RVD 145 - 1 SZT. SIŁOWNIK SKD 32.51 - 1 SZT. ZAWÓR VVF 52 - 1 SZT.	RVD 145 SIŁOWNIK SKD 32.21 - 1 SZT. ZAWÓR VVF 52 - 1 SZT.	DPIV AVPQ4 - 1 SZT.	MULTICAL 402 - 1 SZT.	MAXIVARE M LR 200 - 1 SZT.	50 POS 60 A/B - 1 SZT. UPE 50-60 F - 1 SZT.	25 PWR 80 C - 1 SZT.
557	WZL_17209	STORCZYKOWA 28	1990-01-01	SM "SŁONECZNY STOK"	1234,92	863,99	380,99	0	0	W	JAD 6/50 - 13 SZT.	ECL COMFORT 300 - 1 SZT. SIŁOWNIK AMV 23 - 1 SZT. ZAWÓR VB 2 - 1 SZT.	ECL COMFORT SIŁOWNIK AMV 33 - 1 SZT. ZAWÓR VB 2 - 1 SZT.	DPIV AFPQ4 - 1 SZT.	MULTICAL 601 - 1 SZT.	EXPANSOM AT 600 - 2 SZT.	80 POT 120 A - 1 SZT. UPE 80-120 F - 1 SZT.	40 PWT 120 A/B - 1 SZT.
558	WZL_17210	MAGNOLIOWA 13	1991-01-01	PUBLICZNE GIMNAZJUM NR 18	576,03	521	116,6	0	239,4	W	JAD 6/50 - 3 SZT. WCO 150/5 - 8 SZT.	ECL COMFORT 300 - 1 SZT. SIŁOWNIK AMV 523 - 1 SZT. ZAWÓR VF 2 - 1 SZT.	ECL COMFORT SIŁOWNIK AMV 33 - 1 SZT. ZAWÓR VB 2 - 1 SZT.	DPIV AVPQ4 - 1 SZT.	ULTRAHEAT 50 - 1 SZT.	? 600 - 1 SZT.	65 POT 120 A/B - 2 SZT.	32 PWR 80 C - 2 SZT.
559	WZL_17211	MAGNOLIOWA 14	2007-12-05	"EDMAR" S.C. EDYTA TWORKOWSKA MAREK TWORKOWSKI	22,899	0	0	0	0	W	HL 11 - 1 SZT.	RVD 235 - 1 SZT. SIŁOWNIK SQS 35.50 - 1 SZT. ZAWÓR VVG 55 - 1 SZT.		DPIV IVD-IVF - 1 SZT.	ULTRAHEAT 50 - 1 SZT.	FLEXCON TOP 50 - 1 SZT.	MAGNA 25-60 180 - 1 SZT.	
560	WZL_17212	LAWENDOWA 77A	2001-10-01	SM "SŁONECZNY STOK"	199,1	191,5	70,2	0	0	W	M6-MFG - 2 SZT.	RVD 230 - 1 SZT. SIŁOWNIK SKD 32.51 - 1 SZT. ZAWÓR VVF 52 - 1 SZT.	RVD 230 - 0 SZT. SIŁOWNIK SKD 32.21 - 1 SZT. ZAWÓR VVF 52 - 1 SZT.	DPIV 47-1 - 1 SZT.	SUPERCAL 432 - 1 SZT. ULTRAHEAT 50 - 1 SZT.	MAXIVARE M LR 250 - 1 SZT.	MAGNA-D 40-120 F - 1 SZT.	25 PWR 60 C - 1 SZT.
561	WZL_17213	NIEPODLEGŁOŚCI 1	1991-10-15	SM "SŁONECZNY STOK"	557,727	403,632	160,623	0	0	W	HK 2 - 1 SZT. HL 2 - 1 SZT.	ECL COMFORT 300 - 1 SZT. SIŁOWNIK AMV 23 - 1 SZT. ZAWÓR VB 2 - 1 SZT.	ECL COMFORT SIŁOWNIK AMV 33 - 1 SZT. ZAWÓR VB 2 - 1 SZT.	DPIV AVPQ4 - 1 SZT.	ULTRAHEAT 50 - 1 SZT.	SB/6 500 - 1 SZT.	65 POT 120 A - 1 SZT. UPE 65-120F - 1 SZT.	UPS 32-80 B 180 - 1 SZT.
562	WZL_17214	NIEPODLEGŁOŚCI 5	1991-10-15	SM "SŁONECZNY STOK"	879,101	574,383	237,636	0	0	W	HK 4 - 1 SZT. HL 4 - 1 SZT.	RVD 235 - 1 SZT. SIŁOWNIK SKD 32.51 - 1 SZT. ZAWÓR VVF 52 - 1 SZT.	RVD 235 SIŁOWNIK SKD 32.21 - 1 SZT. ZAWÓR VVF 52 - 1 SZT.	DPIV AFPQ4 - 1 SZT.	MULTICAL 402 - 1 SZT.	? 800 - 1 SZT.	UPED 80-120 F - 1 SZT.	40 PWT 120 A/B - 1 SZT.



1	2	3	4	5	6	7	8	9	10	11	12	13	14	15	16	17	18	19
563	WZL_17215	LAWENDOWA 48A	1990-01-01	SM "SŁONECZNY STOK"	1088,82	703,5	300,62	0	0	W	JAD 6/50 - 10 SZT.	TROVIS 5475-2 - 1 SZT. SIŁOWNIK 5824-20 - 1 SZT. ZAWÓR 3214 - 1 SZT.	TROVIS 5475-2 - 0 SZT. SIŁOWNIK 5824-20 - 1 SZT. ZAWÓR 3214 - 1 SZT.	DPIV AFPQ4 - 1 SZT.	MULTICAL 601 - 1 SZT.	? 1250 - 1 SZT.	UPED 80-120 F - 1 SZT.	50 PWT 120 A - 1 SZT.
564	WZL_17216	WIEDEŃSKA 3	1998-06-19	SM "SŁONECZNY STOK"	139,6	138,8	47	0	0	W	M6-MFG - 2 SZT.	RVD 145 - 1 SZT. SIŁOWNIK SKD 32.21 - 1 SZT. ZAWÓR VVF 52 - 1 SZT.	RVD 145 SIŁOWNIK SKB 32.50 - 1 SZT. ZAWÓR VVF 52 - 1 SZT.	DPIV 47-1 - 1 SZT.	MULTICAL 402 - 1 SZT.	MAXIVARE M LR 250 - 1 SZT.	UPE 40-80F 250 - 2 SZT.	25 PWR 60 C - 1 SZT.
565	WZL_17217	ZIELONOGÓRSKA 2	1992-03-22	SM "SŁONECZNY STOK"	170,205	0	0	0	0	W	HL 11 - 1 SZT.	RVD 235 - 1 SZT. SIŁOWNIK SKD 32.50 - 1 SZT. ZAWÓR VVF 52 - 1 SZT.		DPIV AVPQ4 - 1 SZT.	MULTICAL 402 - 1 SZT.	FLEXCON C 140 - 1 SZT.	STRATOS 30/1-8 - 1 SZT.	
566	WZL_17218	ZIELONOGÓRSKA 2A	1994-11-21	SM "SŁONECZNY STOK"	136,45	120,89	34,54	0	0	W	M6-MFG - 2 SZT.	ECL COMFORT 300 - 1 SZT. SIŁOWNIK AMV 123 - 1 SZT. ZAWÓR VF 2 - 1 SZT.	ECL COMFORT SIŁOWNIK AMV 423 - 1 SZT. ZAWÓR VF 2 - 1 SZT.	DPIV AVPQ - 1 SZT.	MULTICAL C66 - 1 SZT.	N 200 - 1 SZT.	UPCD 40-60 - 1 SZT.	UPS 25-60 B - 1 SZT.
567	WZL_17219	ZIELONOGÓRSKA 4	1990-05-10	SM "SŁONECZNY STOK"	1553,257	940,574	349,89	0	0	W	JAD 6/50 - 13 SZT.	ECL COMFORT 300 - 1 SZT. SIŁOWNIK AMV 23 - 1 SZT. ZAWÓR VB 2 - 1 SZT.	ECL COMFORT SIŁOWNIK AMV 33 - 1 SZT. ZAWÓR VB 2 - 1 SZT.	DPIV 42-39 - 1 SZT.	ULTRAHEAT 50 - 1 SZT.	? 600 - 2 SZT.	80 POT 120 A - 1 SZT. UPE 80-120 F - 1 SZT.	40 PWT 180 A/B - 1 SZT.
568	WZL_17220	STORCZYKOWA 1/1	1995-10-01	SM "SŁONECZNY STOK"	89,342	107,764	27,633	0	0	W	M6-MFG - 2 SZT.	ECL COMFORT 300 - 1 SZT. SIŁOWNIK AMV 123 - 1 SZT. ZAWÓR VF 2 - 1 SZT.	ECL COMFORT SIŁOWNIK AMV 33 - 1 SZT. ZAWÓR VB 2 - 1 SZT.	DPIV AVPQ - 1 SZT.	MULTICAL 402 - 1 SZT.	MAXIVARE M LR 150 - 1 SZT.	UPCD 32-60 - 1 SZT.	25 PWR 40C - 1 SZT.
569	WZL_17221	STORCZYKOWA 6	1990-01-01	SM "SŁONECZNY STOK"	1068,11	712,52	303,2	0	0	W	JAD 6/50 - 10 SZT.	ECL COMFORT 300 - 1 SZT. SIŁOWNIK AMV 23 - 1 SZT. ZAWÓR VF 2 - 1 SZT.	ECL COMFORT SIŁOWNIK AMV 33 - 1 SZT. ZAWÓR VF 2 - 1 SZT.	DPIV AFPQ4 - 1 SZT.	ULTRAHEAT 50 - 1 SZT.	? 600 - 2 SZT.	80 POT 120 A - 1 SZT. UPE 80-120 FB - 1 SZT.	50 PWT 120 A - 1 SZT.
570	WZL_17222	SZKOLNA 4	2001-01-01	PODLASKIE STOWARZYSZENIE JAPOŃSKICH SZTUK WALKI CHO BU KAN	45,65	10	10	0	0	W	GG - 2 SZT.	R 320 L.2 - 1 SZT. SIŁOWNIK LM 25 - 1 SZT. ZAWÓR ? - 1 SZT.	R 320 L.2 - 0 SZT. SIŁOWNIK LM 24A - 1 SZT. ZAWÓR ? - 1 SZT.	DPIV AVPQ4 - 1 SZT.	MULTICAL 402 - 1 SZT.	EXTRAVARE M LR 40 - 1 SZT.	UPS 25-40 180 - 1 SZT.	25 PWR 40C - 1 SZT.
571	WZL_17223	RÓŻANA 19	2004-12-31	PRZEDSZKOLE SAMORZĄDOWE NR 76 "NA ZIELONYCH WZGÓRZACH"	149,43	78,5	26,17	0	0	W	HK 1 - 1 SZT. HL 11 - 1 SZT.	ECL COMFORT 300 - 1 SZT. SIŁOWNIK AMV 13 - 1 SZT. ZAWÓR VB 2 - 1 SZT.	ECL COMFORT SIŁOWNIK AMV 33 - 1 SZT. ZAWÓR VB 2 - 1 SZT.	DPIV AVPQ4 - 1 SZT.	MULTICAL 402 - 1 SZT.	N 200 - 1 SZT.	UPED 32-120 F - 1 SZT.	20 PWR 15C - 1 SZT.
572	WZL_17224	RÓŻANA 13	1986-01-01	SM "SŁONECZNY STOK"	812,78	516,06	207,26	0	0	W	HK 3 - 1 SZT. HL 3 - 1 SZT.	ECL COMFORT 300 - 1 SZT. SIŁOWNIK AMV 23 - 1 SZT. ZAWÓR VB 2 - 1 SZT.	ECL COMFORT SIŁOWNIK AMV 33 - 1 SZT. ZAWÓR VB 2 - 1 SZT.	DPIV AFPQ4 - 1 SZT.	ULTRAHEAT 50 - 1 SZT.	?- 500 - 2 SZT.	80 POT 120 A - 1 SZT. UPE 80-120 F - 1 SZT.	UPS 32-80 B 180 - 1 SZT.
573	WZL_17226	SŁONECZNIKOWA 25	1990-01-01	NIEPUBLICZNY ZOZ "UNI-DENT" KRYSZYNA ZAŁUSKA-WINCEWICZ, SM "SŁONECZNY STOK"	577,494	363,449	134,978	0	0	W	XB 51 H - 2 SZT.	RVD 145 - 1 SZT. SIŁOWNIK SKD 32.51 - 1 SZT. ZAWÓR VVF 52 - 1 SZT.	RVD 145 SIŁOWNIK SKD 32.21 - 1 SZT. ZAWÓR VVF 52 - 1 SZT.	DPIV 42-39 - 1 SZT.	MULTICAL 601 - 1 SZT. ULTRAHEAT 50 - 1 SZT.	SB/6 500 - 1 SZT.	80 POT 120 A - 1 SZT. UPE 80-120 F - 1 SZT.	TOP Z 30/10 - 1 SZT.
574	WZL_17227	SZKOLNA 1	2001-01-01	PARAFIA RZYMSKOKATOLICKA ŚW. ANDRZEJA BOBOLI M.	98,5	672,59	88,02	0	0	W	LSK 1 - 1 SZT. LSL 1 - 1 SZT.	RVD 130 - 1 SZT. SIŁOWNIK SKD 32.51 - 1 SZT. ZAWÓR VVF 52 - 1 SZT.	RVD 130 SIŁOWNIK SKD 32.21 - 1 SZT. ZAWÓR VVF 52 - 1 SZT.	DPIV AVPQ4 - 1 SZT.	ULTRAHEAT 50 - 1 SZT.	GG 1000 - 1 SZT.	UPED 80-120 F - 1 SZT.	UPS 32-80 B 180 - 1 SZT.
575	WZL_17228	NOWOSIELSKA BN	1999-12-31	ALTRAD POLAND SPÓŁKA AKCYJNA	1100	500	500	0	400	B/W	LSL 3 - 2 SZT.	RVD 145 - 1 SZT. SIŁOWNIK SKC 32.61 - 1 SZT. ZAWÓR VVF 45 - 1 SZT.		DPIV AFPQ4 - 1 SZT.	ULTRAHEAT 50 - 1 SZT.	REFLEXOMA T GG 2000 - 1 SZT.	CR 90-2-2-A-A-ER - 3 SZT.	
576	WZL_17229	WARSZTATOWA 1 (Wylączony)	1999-12-31		3396	67	67	0	2070	W	LSK 1 - 1 SZT. LSL 3 - 1 SZT.	RVP 97 - 1 SZT. SIŁOWNIK SKC 32.61 - 1 SZT. ZAWÓR VVF 45 - 1 SZT.	RVP 97 - 0 SZT. SIŁOWNIK SKD 32.51 - 1 SZT. ZAWÓR VVF 45 - 1 SZT.	DPIV AFPQ4 - 1 SZT.	CIEPLIK 2000 - 1 SZT. MULTICAL 601 - 1 SZT.	BG 3000 - 1 SZT. GG 3000 - 1 SZT.	CR 90-3 - 1 SZT. LP 80-125/424 - 2 SZT.	PML 2 40/130 - 1 SZT.
577	WZL_17231 - Obcy	POPIELUSZKI 125	1979-01-01	WM POPIELUSZKI 125 REP PRZEZ MG DOM SP.Z O.O.	138,455	76,932	26,516	0	0	W	JAD 3/18 - 2 SZT. WCO 150/5 - 3 SZT.	TROVIS 5475-2 - 1 SZT. SIŁOWNIK 5824 - 1 SZT. ZAWÓR 3222 - 1 SZT.	TROVIS 5475-2 - 0 SZT. SIŁOWNIK 5824 - 1 SZT. ZAWÓR 3222 - 1 SZT.		ULTRAHEAT 50 - 1 SZT.	? - 1 SZT.	40 POR 80 C - 1 SZT.	25 PWR 60 C - 1 SZT.
578	WZL_17232 - Obcy	POPIELUSZKI 123	1979-01-01	WM POPIELUSZKI 123 REP PRZEZ MG DOM SP.Z O.O.	265,048	131,884	52,893	0	0	W	HK 1 - 1 SZT. WCO 150/5 - 4 SZT.	TROVIS 5475-2 - 1 SZT. SIŁOWNIK 5824 - 1 SZT. ZAWÓR 3222 - 1 SZT.	TROVIS 5475-2 - 0 SZT. SIŁOWNIK 5824 - 1 SZT. ZAWÓR 3222 - 1 SZT.		ULTRAHEAT 50 - 1 SZT.	N 200 - 1 SZT.	UPS 50-120 F - 1 SZT.	25 PWR 80 C - 1 SZT.

1	2	3	4	5	6	7	8	9	10	11	12	13	14	15	16	17	18	19
579	WZL_17233 - Obcy	POPIELUSZKI 121	1979-01-01	WM POPIELUSZKI 121 REP PRZEZ MG DOM SP.Z O.O.	206,653	115,428	33,087	0	0	W	HK 1 - 1 SZT. WCO 150/4 - 1 SZT. WCO 150/5 - 3 SZT.	TROVIS 5475-2 - 1 SZT. SIŁOWNIK 5824-10 - 1 SZT. ZAWÓR 3222 - 1 SZT.	TROVIS 5475-2 - 0 SZT. SIŁOWNIK 5824-10 - 1 SZT. ZAWÓR 3222 - 1 SZT.		ULTRAHEAT 50 - 1 SZT.	? - 1 SZT.	UPS 40-120 F - 1 SZT.	UPS 25-40 B - 1 SZT.
580	WZL_17234 - Obcy	NOWOSIELSKA 62	1979-01-01	WM NOWOSIELSKA 62 REP.PRZEZ MG DOM SP.Z O.O.	265,048	131,884	52,893	0	0	W	WCO 150/5 - 4 SZT. WCW/6 - 6 SZT.	TROVIS 5475-2 - 1 SZT. SIŁOWNIK 5824-10 - 1 SZT. ZAWÓR 3222 - 1 SZT.	TROVIS 5475-2 - 0 SZT. SIŁOWNIK 5824-10 - 1 SZT. ZAWÓR 3222 - 1 SZT.	DPIV BRU - 1 SZT.	MULTICAL 402 - 1 SZT.	? - 1 SZT.	UPE 40-120 F - 1 SZT.	25 PWR 80 C - 1 SZT.
581	WZL_17235 - Obcy	NOWOSIELSKA 56	1979-01-01	WM NOWOSIELSKA 56 REP.PRZEZ MG DOM SP.Z O.O.	265,048	131,884	52,893	0	0	W	WCO 150/5 - 4 SZT. WCW/6 - 2 SZT.	TROVIS 5475-2 - 1 SZT. SIŁOWNIK 5824-10 - 1 SZT. ZAWÓR 3222 - 1 SZT.	TROVIS 5475-2 - 0 SZT. SIŁOWNIK 5824-10 - 1 SZT. ZAWÓR 3222 - 1 SZT.		MULTICAL C66 - 1 SZT.	N 200 - 1 SZT.	PJM - 1 SZT. UPS 40-120 F - 1 SZT.	25 PWR 80 C - 1 SZT.
582	WZL_17236 - Obcy	NOWOSIELSKA 46	1984-01-01	WM NOWOSIELSKA 46 REP PRZEZ MG DOM SP.Z O.O.	264,25	162,82	66,29	0	0	W	JAD 3/18 - 4 SZT. WCO 150/4 - 4 SZT.	TROVIS 5475-2 - 1 SZT. SIŁOWNIK 5824 - 1 SZT. ZAWÓR 3222 - 1 SZT.	TROVIS 5475-2 - 0 SZT. SIŁOWNIK 5824 - 1 SZT. ZAWÓR 3222 - 1 SZT.		ULTRAHEAT 50 - 1 SZT.	? - 1 SZT.	PJM - 1 SZT. UPSD 40-120 F - 1 SZT.	UPS 32-80 B - 1 SZT.
583	WZL_17237 - Obcy	NOWOSIELSKA 44	1984-01-01	WM NOWOSIELSKA 44 REP PRZEZ MG DOM SP.Z O.O.	166,31	136,31	52,62	0	0	W	JAD 3/18 - 6 SZT. WCO 150/5 - 3 SZT.	TROVIS 5475-2 - 1 SZT. SIŁOWNIK 5824-10 - 1 SZT. ZAWÓR 3222 - 1 SZT.	TROVIS 5475-2 - 0 SZT. SIŁOWNIK 5824-10 - 1 SZT. ZAWÓR 3222 - 1 SZT.	DPIV BRU - 1 SZT.	ULTRAHEAT 50 - 1 SZT.	? - 1 SZT.	UPS 40-120 F - 1 SZT.	25 PWR 80 C - 1 SZT.
584	WZL_17238 - Obcy	NOWOSIELSKA 42	1984-01-01	WM NOWOSIELSKA 42 REP PRZEZ MG DOM SP.Z O.O.	136,536	117,463	41,449	0	0	W	JAD 3/18 - 6 SZT. WCO 150/5 - 3 SZT.	TROVIS 5475-2 - 1 SZT. SIŁOWNIK 5824 - 1 SZT. ZAWÓR 3222 - 1 SZT.	TROVIS 5475-2 - 0 SZT. SIŁOWNIK 5824 - 1 SZT. ZAWÓR 3222 - 1 SZT.	DPIV BRU - 1 SZT.	ULTRAHEAT 50 - 1 SZT.	? - 1 SZT.	UPS 50-120 F - 1 SZT.	TOP Z 40GR - 1 SZT.
585	WZL_17239 - Obcy	NOWOSIELSKA 60	1979-01-01	WM NOWOSIELSKA 60	316,37	145,72	60,5	0	0	W	HL 2 - 1 SZT. LB 31 - 1 SZT.	RVD 135 - 1 SZT. SIŁOWNIK SKD 32.50 - 1 SZT. ZAWÓR VVF 52 - 1 SZT.	RVD 135 - 0 SZT. SIŁOWNIK SKD 32.21 - 1 SZT. ZAWÓR VVF 52 - 1 SZT.		MULTICAL 402 - 1 SZT.	E 500 - 1 SZT.	PJM - 1 SZT. UPS 50-120 F - 1 SZT.	UPS 32-80 180 - 1 SZT.
586	WZL_17242 - Obcy	TRANSPORTOWA 6	2004-10-12	KOMENDA MIEJSKA PAŃSTWOWEJ STRAŻY POZARNEJ	81,124	22,2	7,4	0	129,452	W	HK 1 - 1 SZT. HK 12 - 1 SZT.	ECL COMFORT 300 - 1 SZT. SIŁOWNIK AMV 13 - 1 SZT. ZAWÓR VB 2 - 1 SZT.	ECL COMFORT SIŁOWNIK AMV 33 - 1 SZT. ZAWÓR VB 2 - 1 SZT.	DPIV 47-1 - 1 SZT.	ULTRAHEAT 50 - 1 SZT.	N 100 - 1 SZT.	MAGNA 40- 120 F - 2 SZT.	20 PWR 30 C - 1 SZT.
587	WZL_17243 - Obcy	HETMAŃSKA 103	1985-01-01	PKP ENERGETYKA S.A.	236,7	110,49	19,02	0	75,2	W	HK 1 - 1 SZT. XB 51 H - 1 SZT.	RVD 235 - 1 SZT. SIŁOWNIK SKD 32.51 - 1 SZT. ZAWÓR VVF 52 - 1 SZT.	RVD 235 SIŁOWNIK SKD 32.21 - 1 SZT. ZAWÓR VVF 52 - 1 SZT.	DPIV AVPQ - 1 SZT.	ULTRAHEAT 50 - 1 SZT.	MAXIVARE M LR 300 - 1 SZT.	80 PJMR 180 - 1 SZT.	25 PWR 80 C - 1 SZT.
588	WZL_17244	ZACHODNIA 14A	2004-08-01	SM "BUDOWLANI"	216,264	358,9	101,11	0	0	W	HK 2 - 1 SZT. HL 2 - 1 SZT.	TROVIS 5476 - 1 SZT. SIŁOWNIK 5825-10 - 1 SZT. ZAWÓR 3222 K - 1 SZT.	TROVIS 5476 SIŁOWNIK 5825-10 - 1 SZT. ZAWÓR 3222 K - 1 SZT.	DPIV 47-1 - 1 SZT.	MULTICAL 402 - 1 SZT. MULTICAL C66 - 1 SZT.	DE 300 - 1 SZT.	UPED 50-120 F - 1 SZT.	UPS 32-80 B 180 - 1 SZT.
589	WZL_17245	WROCLAWSKA 47	1996-01-01	SM "SŁONECZNY STOK"	469,62	262,55	95,67	0	0	W	M6-MFG - 2 SZT.	ECL COMFORT 300 - 1 SZT. SIŁOWNIK AMV 23 - 1 SZT. ZAWÓR VB 2 - 1 SZT.	ECL COMFORT SIŁOWNIK AMV 33 - 1 SZT. ZAWÓR VB 2 - 1 SZT.	DPIV AVPQ4 - 1 SZT.	MULTICAL 402 - 1 SZT.	GG 800 - 1 SZT.	UPCD 65-120 - 1 SZT.	32 POR 80 C - 1 SZT.
590	WZL_17246	WROCLAWSKA 67	1993-11-01	SM "SŁONECZNY STOK"	658,745	415,006	153,378	0	0	W	M6-MFG - 2 SZT.	RVD 235 - 1 SZT. SIŁOWNIK SKD 32.50 - 1 SZT. ZAWÓR VVF 52 - 1 SZT.	RVD 235 SIŁOWNIK SKD 32.21 - 1 SZT. ZAWÓR VVF 52 - 1 SZT.	DPIV IVD- IVF - 1 SZT.	ULTRAHEAT 50 - 1 SZT.	GG 800 - 1 SZT.	UPC 80-120 - 1 SZT.	UPS 32-60 B 180 - 1 SZT.
591	WZL_17247	WROCLAWSKA 61	1993-01-01	SM "SŁONECZNY STOK"	340,2	322,26	94,03	0	0	W	HK 2 - 1 SZT. HL 2 - 1 SZT.	ECL COMFORT 300 - 1 SZT. SIŁOWNIK AMV 23 - 1 SZT. ZAWÓR VB 2 - 1 SZT.	ECL COMFORT SIŁOWNIK AMV 33 - 1 SZT. ZAWÓR VB 2 - 1 SZT.	DPIV IVD- IVF - 1 SZT.	ULTRAHEAT 50 - 1 SZT.	AS 250 - 2 SZT.	UPED 50-120 F - 1 SZT.	32 PWR 80 C - 1 SZT.
592	WZL_17248	POPIELUSZKI 71	1998-06-18	KOMUNALNE T B S SP.Z O.O.	329,599	360,56	166,92	0	0	W	JAD 6/50 - 4 SZT. JAD X 6/50 - 2 SZT.	RVD 145 - 1 SZT. SIŁOWNIK SKD 32.51 - 1 SZT. ZAWÓR VVF 52 - 1 SZT.	RVD 145 SIŁOWNIK SKD 32.21 - 1 SZT. ZAWÓR VVF 52 - 1 SZT.	DPIV 42-39 - 1 SZT.	CIEPLIK 2000 - 1 SZT. ULTRAHEAT 50 - 1 SZT.	MAXIVARE M LR 250 - 1 SZT.	UPE 40-120 - 2 SZT.	25 PWR 80 C - 1 SZT.
593	WZL_17249	WROCLAWSKA 49A	2002-11-01	WM BUDYNKU PRZY UL. WROCLAWSKIEJ 49 A,B,C,D,E	751,48	499,09	249,6	0	0	W	JAD X 6/50 - 4 SZT. JAD X 9/88 - 4 SZT.	RVD 230 - 1 SZT. SIŁOWNIK SKD 32.51 - 1 SZT. ZAWÓR VVF 52 - 1 SZT.	RVD 230 - 0 SZT. SIŁOWNIK SKD 32.21 - 1 SZT. ZAWÓR VVF 52 - 1 SZT.	DPIV 42-39 - 1 SZT.	MULTICAL 402 - 2 SZT.	N 500 - 2 SZT.	UPED 80-120 F - 1 SZT.	UPS 32-80 B 180 - 1 SZT.
594	WZL_17250	BATALIONÓW CHŁOPSKICH 7	2004-12-29	SM "SŁONECZNY STOK"	280,004	220,388	75,898	0	0	W	GLD-013-L-5-PI - 1 SZT. HL 2 - 1 SZT.	RVD 145 - 1 SZT. SIŁOWNIK SKD 32.51 - 1 SZT. ZAWÓR VVF 52 - 1 SZT.	RVD 145 SIŁOWNIK SKD 32.21 - 1 SZT. ZAWÓR VVF 53 - 1 SZT.	DPIV AVPQ4 - 1 SZT.	ACTARIS CF 55 - 1 SZT.	MAXIVARE M LR 500 - 1 SZT.	UPED 40-120 F - 1 SZT.	25 PWR 60 C - 1 SZT.
595	WZL_17251	BATALIONÓW CHŁOPSKICH 12	1989-12-11	PRYWATNY GABINET STOMATOLOGICZNY BARBARA JADWIGA ŻEBROWSKA, SM "SŁONECZNY STOK"	489,709	353,099	134,711	0	0	W	XB 51 H-1 - 1 SZT. XB 51 H-2 - 1 SZT.	RVD 230 - 1 SZT. SIŁOWNIK SKD 32.21 - 2 SZT. ZAWÓR VVF 52 - 1 SZT.	ZAWÓR VVF 52 - 1 SZT.	DPIV 42-39 - 1 SZT.	ULTRAHEAT 50 - 1 SZT. ULTRAHEAT XS 2 - 1 SZT.	? 800 - 1 SZT.	UPED 50-120 F - 1 SZT.	UPS 32-80 N 180 - 1 SZT.

1	2	3	4	5	6	7	8	9	10	11	12	13	14	15	16	17	18	19
596	WZL_17252	ARMII KRAJOWEJ 7	2011-11-30	SM "SŁONECZNY STOK"	646	399,375	161,214	0	0	W	XB 51 H-1 - 1 SZT. XG 20-2 - 1 SZT.	RVD 230 - 1 SZT. SIŁOWNIK SKD 32.51 - 1 SZT. ZAWÓR VVF 52 - 1 SZT.	RVD 230 - 0 SZT. SIŁOWNIK SKD 32.21 - 1 SZT. ZAWÓR VVF 52 - 1 SZT.	DPIV AVPQ4 - 1 SZT.	MULTICAL 601 - 1 SZT.	EXPANSOM AT 500 - 2 SZT.	UPED 65-120 F - 1 SZT.	STRATOS Z30/1-8 - 1 SZT.
597	WZL_17253	ARMII KRAJOWEJ 1B	1993-10-01	SM "SŁONECZNY STOK"	380,99	261,698	88,188	0	0	W	M6-MFG - 2 SZT.	ECL COMFORT 300 - 1 SZT. SIŁOWNIK AMV 523 - 1 SZT. ZAWÓR VF 2 - 1 SZT.	ECL COMFORT SIŁOWNIK AMV 423 - 1 SZT. ZAWÓR VF 2 - 1 SZT.	DPIV IVD-IVF - 1 SZT.	MULTICAL 402 - 1 SZT.	AS 250 - 1 SZT.	UPC 50-120 - 2 SZT.	UPS 25-40 - 1 SZT.
598	WZL_17254	ARMII KRAJOWEJ 2B	1993-10-01	SM "SŁONECZNY STOK"	369,228	252,719	89,307	0	0	W	M6-MFG - 2 SZT.	ECL COMFORT 300 - 1 SZT. SIŁOWNIK AMV 523 - 1 SZT. ZAWÓR VF 2 - 1 SZT.	ECL COMFORT SIŁOWNIK AMV 423 - 1 SZT. ZAWÓR VF 2 - 1 SZT.	DPIV IVD-IVF - 1 SZT.	MULTICAL 601 - 1 SZT.	AS 250 - 1 SZT.	UPCD 50-120 - 1 SZT.	UPS 25-40 - 1 SZT.
599	WZL_17255	BATALIONÓW CHŁOPSKICH 3	1991-01-01	SM "SŁONECZNY STOK"	664,515	458,06	186,208	0	0	W	LC 110 - 1 SZT. S7A-IS16-TKTL78 - 1 SZT.	RVD 230 - 1 SZT. SIŁOWNIK SKD 32.51 - 1 SZT. ZAWÓR VVF 52 - 1 SZT.	RVD 230 - 0 SZT. SIŁOWNIK SKD 32.21 - 1 SZT. ZAWÓR VVF 52 - 1 SZT.	DPIV 42-39 - 1 SZT.	MULTICAL 601 - 1 SZT.	EXPANSOM AT 800 - 1 SZT.	MAGNA 65-120 F - 1 SZT.	UPS 32-80 N 180 - 1 SZT.
600	WZL_17256	ARMII KRAJOWEJ 6	1990-10-02	MPEC SP. Z O.O., SM "SŁONECZNY STOK"	605,103	406,651	163,143	0	0	W	XB 51 - 2 SZT.	ECL COMFORT 300 - 1 SZT. SIŁOWNIK AMV 23 - 1 SZT. ZAWÓR VB 2 - 1 SZT.	ECL COMFORT SIŁOWNIK AMV 33 - 1 SZT. ZAWÓR VB 2 - 1 SZT.	DPIV IVD-IVF - 1 SZT.	MULTICAL 402 - 1 SZT. ULTRAHEAT 50 - 1 SZT.	MAXIVARE M LR 500 - 1 SZT.	STRATOS 50/1-12 - 1 SZT.	UPS 32-80 B 180 - 1 SZT.
601	WZL_17258	POWSTAŃCÓW 1	1991-05-21	SM "SŁONECZNY STOK"	467,491	306,055	115,032	0	0	W	B35H - 1 SZT. GLD-013-L-5-PI - 1 SZT.	RVD 140 - 1 SZT. SIŁOWNIK SKD 32.51 - 1 SZT. ZAWÓR VVF 52 - 1 SZT.	RVD 140 - 0 SZT. SIŁOWNIK SKD 32.21 - 1 SZT. ZAWÓR VVF 52 - 1 SZT.	DPIV AVPQ4 - 1 SZT.	MULTICAL 402 - 1 SZT.	G 500 - 1 SZT.	UPED 50-120 F - 1 SZT.	UPS 25-80 N 180 - 1 SZT.
602	WZL_17259	POWSTAŃCÓW 2	1990-01-01	SM "SŁONECZNY STOK"	421,5	463,176	143,188	0	0	W	GLD-013-L-5-PI - 1 SZT. LC 110 - 1 SZT.	RVD 230 - 1 SZT. SIŁOWNIK SKD 32.51 - 1 SZT. ZAWÓR VVF 53 - 1 SZT.	RVD 230 - 0 SZT. SIŁOWNIK SKD 32.21 - 1 SZT. ZAWÓR VVF 53 - 1 SZT.	DPIV AVPQ4 - 1 SZT.	MULTICAL 402 - 1 SZT.	EXPANSOM AT 500 - 1 SZT.	MAGNA 3 40-100 F220 - 1 SZT.	UPS 32-80 N 180 - 1 SZT.
603	WZL_17261	POWSTAŃCÓW 8	1990-12-20	SM "SŁONECZNY STOK"	323,001	389,247	109,276	0	0	W	GLD-013-L-5-PI - 1 SZT. LB 31 - 1 SZT.	RVD 230 - 1 SZT. SIŁOWNIK SKD 32.51 - 1 SZT. ZAWÓR VVF 52 - 1 SZT.	RVD 230 - 0 SZT. SIŁOWNIK SKD 32.21 - 1 SZT. ZAWÓR VVF 52 - 1 SZT.	DPIV 47-1 - 1 SZT.	MULTICAL 601 - 1 SZT.	EXPANSOM AT 500 - 1 SZT.	STRATOS 40/1-8 - 1 SZT.	ALPHA 2 25-60 N 180 - 1 SZT.
604	WZL_17262	ARMII KRAJOWEJ 10	1990-10-02	SM "SŁONECZNY STOK"	391,024	427,297	128,116	0	0	W	GLD-013-L-5-PI - 1 SZT. LB 47 - 1 SZT.	ECL COMFORT 300 - 1 SZT. SIŁOWNIK AMV 23 - 1 SZT. ZAWÓR VB 2 - 1 SZT.	ECL COMFORT SIŁOWNIK AMV 33 - 1 SZT. ZAWÓR VB 2 - 1 SZT.	DPIV AVPQ4 - 1 SZT.	MULTICAL 402 - 1 SZT.	OTTOMAT 300 - 1 SZT.	MAGNA 50-60 F - 1 SZT.	ALPHA 2 25-60 N 180 - 1 SZT.
605	WZL_17263	ARMII KRAJOWEJ 15	1994-10-01	SM "SŁONECZNY STOK"	509,019	263,273	93,365	0	0	W	M6-MFG - 2 SZT.	ECL COMFORT 300 - 1 SZT. SIŁOWNIK AMV 523 - 1 SZT. ZAWÓR VF 2 - 1 SZT.	ECL COMFORT SIŁOWNIK AMV 523 - 1 SZT. ZAWÓR VF 2 - 1 SZT.	DPIV IVD-IVF - 1 SZT.	ULTRAHEAT 50 - 1 SZT.	MAXIVARE M LR 500 - 1 SZT.	UPC 50-120 - 2 SZT.	UP 25-60B - 1 SZT.
606	WZL_17264	ARMII KRAJOWEJ 20	1992-03-31	SM "SŁONECZNY STOK"	504,089	415,669	117,753	0	0	W	XB 51 H - 1 SZT.	ECL COMFORT 300 - 1 SZT. SIŁOWNIK AMV 133 - 1 SZT. ZAWÓR VB 2 - 1 SZT.	SIŁOWNIK AMV 33 - 1 SZT. ZAWÓR VB 2 - 1 SZT.	DPIV AVPQ4 - 1 SZT.	MULTICAL 402 - 1 SZT.	EXPANSOM AT 800 - 1 SZT.	STRATOS 50/1-12 - 1 SZT.	TOP Z 30/10 - 1 SZT.
607	WZL_17265	ARMII KRAJOWEJ 16	1995-01-01	SM "SŁONECZNY STOK"	116,416	115,021	31,087	0	0	W	M3-FG - 2 SZT.	ECL COMFORT 300 - 1 SZT. SIŁOWNIK AMV 133 - 1 SZT. ZAWÓR VF 2 - 1 SZT.	ECL COMFORT SIŁOWNIK AMV 133 - 1 SZT. ZAWÓR VF 2 - 1 SZT.	DPIV AVPQ - 1 SZT.	ULTRAHEAT 50 - 1 SZT.	MAXIVARE M LR 200 - 1 SZT.	UPC 40-60 - 2 SZT.	25 POR 40 C - 1 SZT.
608	WZL_17266	ARMII KRAJOWEJ 32	1999-05-25	SZKOŁA PODSTAWOWA NR 49 Z ODZIAŁAMI INTREGACYJNYMI IM. STEFANA WYSZYŃSKIEGO-PRYMASA TYSIĄCLECIA	572,2	268,8	117,6	0	133,36	W	JAD 6/50 - 3 SZT. JAD X 6/50 - 4 SZT.	ECL 9600 - 1 SZT. SIŁOWNIK AMV 523 - 1 SZT. ZAWÓR VF 2 - 1 SZT.	ECL 9600 - 0 SZT. SIŁOWNIK AMV 423 - 1 SZT. ZAWÓR VF 2 - 1 SZT.	DPIV 42-39 - 1 SZT.	ULTRAHEAT 50 - 1 SZT.	MAXIVARE M LR 500 - 1 SZT.	UPE 65-120 F - 2 SZT.	UPS 25-60 - 1 SZT.
609	WZL_17267	ARMII KRAJOWEJ 34	1996-08-22	PRZEDSZKOLE SAMORZĄDOWE NR 80	99,59	57,57	19,19	0	0	W	JAD 3/18 - 2 SZT.	ECL COMFORT 300 - 1 SZT. SIŁOWNIK AMV 523 - 1 SZT. ZAWÓR VF 2 - 1 SZT.	ECL COMFORT SIŁOWNIK AMV 33 - 1 SZT. ZAWÓR VB 2 - 1 SZT.	DPIV AVPQ - 1 SZT.	ULTRAHEAT 50 - 1 SZT.	MAXIVARE M LR 60 - 1 SZT.	UMCD 32-30 - 1 SZT.	UP 20-30 - 1 SZT.
610	WZL_17268	SZARYCH SZEREGÓW 6	1991-11-14	SM "SŁONECZNY STOK"	555,3	361,46	144,71	0	0	W	GLD-013-L-5-PI - 1 SZT. LC 110 - 1 SZT.	RVD 230 - 1 SZT. SIŁOWNIK SKD 32.51 - 1 SZT. ZAWÓR VVF 52 - 1 SZT.	RVD 230 - 0 SZT. SIŁOWNIK SKD 32.21 - 1 SZT. ZAWÓR VVF 52 - 1 SZT.	DPIV AVPQ4 - 1 SZT.	MULTICAL 601 - 1 SZT.	FLEXCON PRO 870 - 1 SZT.	STRATOS 50/1-12 - 1 SZT.	STRATOS Z30/1-12 - 1 SZT.

1	2	3	4	5	6	7	8	9	10	11	12	13	14	15	16	17	18	19
611	WZL_17269	SZARYCH SZEREGÓW 4	1992-10-01	SM "SŁONECZNY STOK"	575,417	354,133	131,186	0	0	W	FA-004-P16 - 1 SZT. G 50 - 1 SZT.	ECL COMFORT 300 - 1 SZT. SIŁOWNIK AMV 133 - 1 SZT. ZAWÓR VF 2 - 1 SZT.	ECL COMFORT SIŁOWNIK AMV 33 - 1 SZT. ZAWÓR VB 2 - 1 SZT.	DPIV AVPQ4 - 1 SZT.	MULTICAL 402 - 1 SZT.	G 1000 I - 1 SZT.	STRATOS 50/1-12 - 1 SZT.	ALPHA 2 25-60 N 180 - 1 SZT.
612	WZL_17270	ARMII KRAJOWEJ 21	1992-12-31	SM "SŁONECZNY STOK"	619,345	365,555	141,292	0	0	W	M6-MFG - 2 SZT.	ECL COMFORT 300 - 1 SZT. SIŁOWNIK AMV 123 - 1 SZT. ZAWÓR VF 2 - 1 SZT.	ECL COMFORT SIŁOWNIK AMV 423 - 1 SZT. ZAWÓR VF 2 - 1 SZT.	DPIV IVD- IVF - 1 SZT.	ULTRAHEAT 50 - 1 SZT.	A 350 - 3 SZT.	MAGNA 65- 120 F - 1 SZT.	40 POT 60 A - 1 SZT.
613	WZL_17271	SZARYCH SZEREGÓW 9	1992-01-21	SM "SŁONECZNY STOK"	559,461	479,574	191,837	0	0	W	GLD-013-L-5-PI - 1 SZT. LC 110 - 1 SZT.	ECL COMFORT 300 - 1 SZT. SIŁOWNIK AMV 23 - 1 SZT. ZAWÓR VB 2 - 1 SZT.	ECL COMFORT SIŁOWNIK AMV 33 - 1 SZT. ZAWÓR VB 2 - 1 SZT.	DPIV AVPQ4 - 1 SZT.	MULTICAL 402 - 1 SZT.	OTTOMAT 500 - 1 SZT.	STRATOS 50/1-12 - 1 SZT.	32 PWT 120 A/B - 1 SZT.
614	WZL_17272	SZARYCH SZEREGÓW 7A	2000-09-01	SM "SŁONECZNY STOK"	327,37	350,51	160,44	0	0	W	M6-MFG - 2 SZT.	RVD 145 - 1 SZT. SIŁOWNIK SKD 32.51 - 1 SZT. ZAWÓR VVF 52 - 1 SZT.	RVD 145 SIŁOWNIK SKD 32.21 - 1 SZT. ZAWÓR VVF 52 - 1 SZT.	DPIV 47-1 - 1 SZT.	SUPERCAL 432 - 1 SZT. ULTRAHEAT 50 - 1 SZT.	MAXIVARE M LR 300 - 1 SZT.	UPE 50-120 F - 2 SZT.	UPE 32-80B 180 - 1 SZT.
615	WZL_17273	SZARYCH SZEREGÓW 9A	1992-10-09	SM "SŁONECZNY STOK"	509,371	452,15	154,494	0	0	W	LC 110 - 1 SZT. S9A-IS16-TKTL78 - 1 SZT.	ECL COMFORT 300 - 1 SZT. SIŁOWNIK AMV 23 - 1 SZT. ZAWÓR VB 2 - 1 SZT.	ECL COMFORT SIŁOWNIK AMV 33 - 1 SZT. ZAWÓR VB 2 - 1 SZT.	DPIV AVPQ4 - 1 SZT.	MULTICAL 402 - 1 SZT.	FLEXCON PRO 650 - 1 SZT.	MAGNA 50- 120 F - 1 SZT.	UPS 25-80 N 180 - 1 SZT.
616	WZL_17274	BACIECZKI 225	1996-04-01	WM BUDYNKU PRZY UL. BACIECZKI 223 i 225	357	312,8	105,6	0	0	W	LSK 2 - 1 SZT. LSL 1 - 1 SZT.	ECL COMFORT 300 - 1 SZT. SIŁOWNIK AMV 23 - 1 SZT. ZAWÓR VM 2 - 1 SZT.	SIŁOWNIK AMV 33 - 1 SZT. ZAWÓR VB 2 - 1 SZT.	DPIV IVD- IVF - 1 SZT.	CIEPLIK 2000 - 1 SZT. MULTICAL 402 - 1 SZT. ULTRAHEAT 50 - 2 SZT.	A 200 - 1 SZT.	50 POE 120 A/B - 1 SZT.	32 PWR 80 C - 1 SZT.
617	WZL_17275	BACIECZKI 221	1995-10-01	WM BUD.PRZY UL.BACIECZKI 219 i 221	415	376,3	130	0	0	W	LSK 1 - 2 SZT.	ECL COMFORT 300 - 1 SZT. SIŁOWNIK AMV 23 - 1 SZT. ZAWÓR VB 2 - 1 SZT.	ECL COMFORT SIŁOWNIK AMV 33 - 1 SZT. ZAWÓR VB 2 - 1 SZT.	DPIV IVD- IVF - 1 SZT.	CIEPLIK 2000 - 1 SZT. ULTRAHEAT 50 - 3 SZT.	A 350 - 1 SZT.	50 POE 120 A/B - 1 SZT.	UPS 32-80 B 180 - 1 SZT.
618	WZL_17276	SZARYCH SZEREGÓW 24	1996-11-09	WM BUD.SZARYCH SZEREGÓW 24 i 22	467	383,2	186	0	0	W	LSK - 1 SZT. LSL - 1 SZT.	RVD 145 - 1 SZT. SIŁOWNIK SKD 32.51 - 1 SZT. ZAWÓR VVF 52 - 1 SZT.	RVD 145 SIŁOWNIK SKD 32.21 - 1 SZT. ZAWÓR VVF 52 - 1 SZT.	DPIV IVD- IVF - 1 SZT.	MULTICAL 402 - 1 SZT. ULTRAHEAT 50 - 3 SZT.	A 350 - 1 SZT.	50 POE 120 A/B - 1 SZT.	UPS 32-80 B - 1 SZT.
619	WZL_17277	SZARYCH SZEREGÓW 23	1996-12-20	SM "SŁONECZNY STOK"	577,228	366,671	146,805	0	0	W	M6-MFG - 2 SZT.	ECL COMFORT 300 - 1 SZT. SIŁOWNIK AMV 133 - 1 SZT. ZAWÓR VF 2 - 1 SZT.	ECL COMFORT SIŁOWNIK AMV 33 - 1 SZT. ZAWÓR VB 2 - 1 SZT.	DPIV AFPQ - 1 SZT.	ULTRAHEAT 50 - 1 SZT.	GG 800 - 1 SZT.	UPS 65-120 2F - 1 SZT.	32 PWR 80 C - 1 SZT.
620	WZL_17278	ŚW. A. BOBOLI 92	1996-10-09	SM "SŁONECZNY STOK"	662,21	462	185,57	0	0	W	M6-MFG - 2 SZT.	RVD 235 - 1 SZT. SIŁOWNIK SKD 32.51 - 1 SZT. ZAWÓR VVF 52 - 1 SZT.	RVD 235 SIŁOWNIK SKD 32.21 E - 1 SZT. ZAWÓR VVF 52 - 1 SZT.	DPIV AFPQ - 1 SZT.	MULTICAL 601 - 1 SZT.	GG 450 ST 800 - 1 SZT.	UPC 65-120 DUO - 1 SZT.	32 POR 80 C - 1 SZT.
621	WZL_17280	SZARYCH SZEREGÓW 21	1997-02-24	SM "SŁONECZNY STOK"	321,964	217,512	79,108	0	0	W	M6-MFG - 2 SZT.	ECL COMFORT 300 - 1 SZT. SIŁOWNIK AMV 133 - 1 SZT. ZAWÓR VF 2 - 1 SZT.	ECL COMFORT SIŁOWNIK AMV 33 - 1 SZT. ZAWÓR VB 2 - 1 SZT.	DPIV AFPQ4 - 1 SZT.	ULTRAHEAT 50 - 1 SZT.	MAXIVARE M LR 500 - 1 SZT.	UPC 50-120 - 1 SZT.	25 PWR 40C - 1 SZT.
622	WZL_17281 - Obcy	POPIELUSZKI 103	1998-01-01	MG DOM SP. Z O.O.	741,203	403,246	199,622	0	0	W	JAD X 6/50 - 5 SZT. JAD X 9/88 - 3 SZT.	ECL 9600 - 1 SZT. SIŁOWNIK AMV 523 - 1 SZT. ZAWÓR VF 2 - 1 SZT.	ECL 9600 - 0 SZT. SIŁOWNIK AMV 423 - 1 SZT. ZAWÓR VF 2 - 1 SZT.		APATOR - 1 SZT.	? - 1250 - 1 SZT.	65 POT 120 B - 1 SZT.	UPS 32-80 B - 1 SZT.
623	WZL_17282	ŚW. A. BOBOLI 63	1997-12-01	SM "SŁONECZNY STOK"	454	338,999	153,35	0	0	W	ZM-WSO-1-52/1 - 1 SZT. ZM-WSW-1-58 - 1 SZT.	RVD 235 - 1 SZT. SIŁOWNIK SKD 32.50 - 1 SZT. ZAWÓR VVF 52 - 1 SZT.	RVD 235 SIŁOWNIK SKD 32.21 - 1 SZT. ZAWÓR VVF 52 - 1 SZT.	DPIV 42-39 - 1 SZT.	MULTICAL 402 - 1 SZT.	MAXIVARE M LR 500 - 2 SZT.	UPSD 50- 120/2 - 1 SZT.	UPS 25-60 B - 1 SZT.
624	WZL_17293	ŚW. A. BOBOLI 69	1998-05-04	SM "SŁONECZNY STOK"	363,72	219,07	79,55	0	66	W	M6-MFG - 2 SZT.	RVD 145 - 1 SZT. SIŁOWNIK SKD 32.51 - 1 SZT. ZAWÓR VVF 52 - 1 SZT.	RVD 145 SIŁOWNIK SKD 32.21 - 1 SZT. ZAWÓR VVF 52 - 1 SZT.	DPIV 42-39 - 1 SZT.	MULTICAL 402 - 2 SZT. ULTRAHEAT 50 - 1 SZT.	MAXIVARE M LR 500 - 1 SZT.	UPE 80-120 F - 2 SZT.	25 PWR 80 C - 1 SZT.
625	WZL_17297 - Obcy	HANDLOWA 5 REKIN	2005-03-22	"REKIN"JAN MOZOLEWSKI I WSPÓLNICY SP. J.	18,77	0	0	0	0	W	HL 12 - 1 SZT.	ECL COMFORT 200 - 1 SZT. SIŁOWNIK AMV 23 - 1 SZT. ZAWÓR VM 2 - 1 SZT.		DPIV AIPQ4 - 1 SZT.	MULTICAL C66 - 1 SZT.	N 50 - 1 SZT.	UPE 25-60 - 1 SZT.	
626	WZL_17298	ZACHODNIA 13B	2005-01-01	WM PRZY UL.ZACHODNIEJ 13B,13C	174,06	162,8	58,14	0	0	W	HK 2 - 1 SZT. HL 2 - 1 SZT.	RVD 230 - 1 SZT. SIŁOWNIK SKD 32.51 - 1 SZT. ZAWÓR VVF 52 - 1 SZT.	RVD 230 - 0 SZT. SIŁOWNIK SKD 32.21 - 1 SZT. ZAWÓR VVF 52 - 1 SZT.	DPIV 47-1 - 1 SZT.	ULTRAHEAT 50 - 1 SZT.	A 200 - 1 SZT.	STRATOS 40/1-12 - 1 SZT.	25 PWR 60 C - 1 SZT.

1	2	3	4	5	6	7	8	9	10	11	12	13	14	15	16	17	18	19
627	WZL_17313 - Obcy	BEMA 100 B.4	2006-12-01	PODLASKI ODDZIAŁ STRAŻY GRANICZNEJ IM. GEN. DYW. H. MINKIEWICZA	87,22	0	0	0	0	W	HK 1 - 1 SZT. XB 51 - 1 SZT.	RVD 235 - 1 SZT. SIŁOWNIK SKD 32.51 - 1 SZT. ZAWÓR VVF 52 - 1 SZT.	RVD 235 SIŁOWNIK SKD 32.21 E - 1 SZT. ZAWÓR VVF 52 - 1 SZT.	DPIV AVPQ - 1 SZT.	ULTRAHEAT 50 - 1 SZT.	G 300 - 1 SZT.	MAGNA 50-120 F - 1 SZT.	UP 20-45 N 150 - 1 SZT.
628	WZL_17315	PILECKIEGO 11	2007-12-14	WM PRZY UL.KEN 52, RTM.W.PILECKIEGO 11,13,15	175	156,8	55,2	0	0	W	HK 1 - 1 SZT. HL 12 - 1 SZT.	RVD 235 - 1 SZT. SIŁOWNIK SQS 35.50 - 1 SZT. ZAWÓR VVG 549 K - 1 SZT.	RVD 235 SIŁOWNIK SKD 32.21 E - 1 SZT. ZAWÓR VVF 52 E - 1 SZT.	DPIV 47-1 - 1 SZT.	MULTICAL 601 - 1 SZT. MULTICAL C66 - 1 SZT.	FLEXCON PRO 200 - 1 SZT.	MAGNA 40-100 F 220 - 1 SZT.	UPS 25-60 B 180 - 1 SZT.
629	WZL_17316	PIETKIEWICZA 4A	2006-12-29	KOMUNALNE T B S SP.Z O.O.	421,44	547,096	269,9	0	0	W	HK 3 - 1 SZT. HL 2 - 1 SZT.	RVD 235 - 1 SZT. SIŁOWNIK SKD 32.21 E - 1 SZT. ZAWÓR VVF 52 E - 1 SZT.	RVD 235 SIŁOWNIK SKD 32.21 - 1 SZT. ZAWÓR VVF 52 E - 1 SZT.	DPIV AIPQ4 - 1 SZT.	MULTICAL 402 - 1 SZT.	FLEXCON PRO 370 - 1 SZT.	MAGNA 50-120 F - 1 SZT.	UPS 32-80 B 180 - 1 SZT.
630	WZL_17317 - Obcy	WŁÓKIENNICZA 9B	2006-01-01	WSPÓLNOTA LOKALI MIESZKAŁ I UŻYTK. NIERUCHOMOŚĆ UL.WŁÓKIENNICZA 9B	63,16	49,78	12,44	0	0	W	HK 1 - 1 SZT. HL 1 - 1 SZT.	RVD 230 - 1 SZT. SIŁOWNIK SQS 35.50 - 1 SZT. ZAWÓR VVG 55 - 1 SZT.	RVD 230 - 0 SZT. SIŁOWNIK SQS 35.53 - 1 SZT. ZAWÓR VVG 549 K - 1 SZT.	DPIV 47-1 - 1 SZT.	ACTARIS CF 55 - 1 SZT.	NG 50 - 1 SZT.	MAGNA 25-60 180 - 1 SZT.	? - 1 SZT.
631	WZL_17318	PIETKIEWICZA 2A	2007-12-05	KOMUNALNE T B S SP.Z O.O.	290,82	328,1	146,19	0	0	W	HK 2 - 1 SZT. HL 2 - 1 SZT.	RVD 235 - 1 SZT. SIŁOWNIK SKD 32.21 E - 1 SZT. ZAWÓR VVF 52 - 1 SZT.	RVD 235 SIŁOWNIK SKD 32.21 E - 1 SZT. ZAWÓR VVF 52 - 1 SZT.	DPIV AIPQ4 - 1 SZT.	MULTICAL 402 - 1 SZT.	FLEXCON PRO 300 - 1 SZT.	MAGNA 50-120 F - 1 SZT.	UPS 25-60 B 180 - 1 SZT.
632	WZL_17319	PIETKIEWICZA 2B	2007-12-05	KOMUNALNE T B S SP.Z O.O.	284,48	326,03	144,5	0	0	W	GLD-013-L-5-PI - 1 SZT. LB 31 - 1 SZT.	RVD 235 - 1 SZT. SIŁOWNIK SKD 32.21 E - 1 SZT. ZAWÓR VVF 52 - 1 SZT.	RVD 235 SIŁOWNIK SKD 32.21 E - 1 SZT. ZAWÓR VVF 52 - 1 SZT.	DPIV AIPQ4 - 1 SZT.	MULTICAL C66 - 1 SZT.	FLEXCON PRO 300 - 1 SZT.	MAGNA 40-120 F - 1 SZT.	UPS 25-60 B 180 - 1 SZT.
633	WZL_17320	PILECKIEGO 13	2007-12-31	WM PRZY UL.KEN 52, RTM.W.PILECKIEGO 11,13,15	88,976	99,5	30,3	0	0	W	HK 2 - 1 SZT. HL 11 - 1 SZT.	RVD 235 - 1 SZT. SIŁOWNIK SQS 35.50 - 1 SZT. ZAWÓR VVG 549 - 1 SZT.	RVD 235 SIŁOWNIK SQS 35.53 - 1 SZT. ZAWÓR VVG 549 - 1 SZT.	DPIV AVPQ4 - 1 SZT.	MULTICAL 601 - 2 SZT.	NG 80 - 1 SZT.	MAGNA 32-60 180 - 1 SZT.	UPS 25-40 B 180 - 1 SZT.
634	WZL_17321	PILECKIEGO 15	2008-08-01	WM PRZY UL.KEN 52, RTM.W.PILECKIEGO 11,13,15	88	99,5	30,3	0	0	W	HK 11 - 1 SZT. HL 11 - 1 SZT.	RVD 235 - 1 SZT. SIŁOWNIK SQS 35.50 - 1 SZT. ZAWÓR VVG 549 - 1 SZT.	RVD 235 SIŁOWNIK SQS 35.53 - 1 SZT. ZAWÓR VVG 549 - 1 SZT.	DPIV AVPQ4 - 1 SZT.	MULTICAL 601 - 2 SZT.	NG 80 - 1 SZT.	MAGNA 32-60 180 - 1 SZT.	UPS 25-40 180 - 1 SZT.
635	WZL_17322	KOMISJI EDUKACJI NARODOWEJ 3	2007-09-27	WM PRZY UL.KEN 3	126	151	53	0	0	W	HK 1 - 1 SZT. HL 1 - 1 SZT.	RVD 235 - 1 SZT. SIŁOWNIK SKD 32.51 - 1 SZT. ZAWÓR VVF 52 - 1 SZT.	RVD 235 SIŁOWNIK SKD 32.21 E - 1 SZT. ZAWÓR VVF 52 E - 1 SZT.	DPIV 47-1 - 1 SZT.	MULTICAL C66 - 2 SZT.	G 200 - 1 SZT.	MAGNA 40-120 F - 1 SZT.	UPS 25-60 B - 2 SZT.
636	WZL_17323	GAJOWA 69B	2007-12-31	WM BUDYNKU GAJOWA 69B	118,8	175,2	64,1	0	0	W	HK 1 - 1 SZT. HL 11 - 1 SZT.	RVD 235 - 1 SZT. SIŁOWNIK SQS 35.53 - 1 SZT. ZAWÓR VVG 549 K - 1 SZT.	RVD 235 SIŁOWNIK SQS 35.53 - 1 SZT. ZAWÓR VVG 549 K - 1 SZT.	DPIV AVPQ4 - 1 SZT.	MULTICAL C66 - 2 SZT.	FLEXCON C 140 - 1 SZT.	MAGNA 32-120 F - 1 SZT.	UPS 25-60 B 180 - 1 SZT.
637	WZL_17324	BOHATERÓW GETTA 13	2007-12-04	BIAŁOSTOCKA SM	248,38	182,9	94,27	0	0	W	HK 1 - 1 SZT. XB 12 L-1 - 1 SZT.	RVD 235 - 1 SZT. SIŁOWNIK SKD 32.21 E - 1 SZT. ZAWÓR VVF 52 - 1 SZT.	RVD 235 SIŁOWNIK SKD 32.21 E - 1 SZT. ZAWÓR VVF 52 - 1 SZT.	DPIV AIPQ4 - 1 SZT.	ULTRAHEAT 50 - 2 SZT.	G 400 - 1 SZT.	MAGNA 40-100 F - 1 SZT.	UPS 32-80 B 180 - 1 SZT.
638	WZL_17325	TUWIMA 8 W2 MPEC	2007-12-14	PRZEDSIĘBIORSTWO ENERGETYKI CIEPLNEJ "ZACHÓD" SPÓŁKA Z O.O.	11,4	5,7	5,7	0	0	W	HK 1 - 1 SZT. HL 11 - 1 SZT.	RVD 235 - 1 SZT. SIŁOWNIK SKD 32.50 - 1 SZT. ZAWÓR VVG 549 - 1 SZT.	RVD 235 SIŁOWNIK SQS 35.53 - 1 SZT. ZAWÓR VVG 549 K - 1 SZT.		MULTICAL 402 - 1 SZT.	FLEXCON TOP 50 - 1 SZT.	TOP E 25/1-7 - 1 SZT.	UPS 25-40 B 180 - 1 SZT.
639	WZL_17327	LIPOWA 35	2007-10-08	25 WOJSKOWY ODDZIAŁ GOSPODARCZY W BIAŁYMSTOKU	86,91	0	0	0	0	W	HL 11 - 1 SZT.	ECL 9300 - 1 SZT. SIŁOWNIK AMV 123 - 1 SZT. ZAWÓR VF 2 - 1 SZT.		DPIV AVPQ4 - 1 SZT.	ULTRAHEAT 50 - 1 SZT.	FLEXCON C 110 - 1 SZT.	MAGNA 25-60 180 - 1 SZT.	
640	WZL_17328	ODESKA 1	2010-11-02	OPERA I FILHARMONIA PODLASKA-EUROPEJSKIE CENTRUM SZTUKI	304,54	200	70	1007,85	0	W	HL 4 - 1 SZT. XB 51 - 1 SZT. XB 51 H-2 - 1 SZT.	RVD 235 - 1 SZT. RVD 245 - 2 SZT. SIŁOWNIK SKD 32.50 - 1 SZT. SIŁOWNIK SKD 32.51 - 2 SZT. ZAWÓR VVF 52 E - 1 SZT. ZAWÓR VXF 31 - 2 SZT.	RVD 245 - 0 SZT. SIŁOWNIK SKD 32.21 - 1 SZT. ZAWÓR VVF 52 E - 1 SZT.	DPIV AFPQ4 - 1 SZT.	MULTICAL 601 - 1 SZT.	G 600 - 1 SZT.	STRATOS 32/1-12 - 1 SZT. STRATOS 40/1-12 - 1 SZT.	TOP Z 25/6 - 1 SZT.

1	2	3	4	5	6	7	8	9	10	11	12	13	14	15	16	17	18	19
641	WZL_17329 - Obcy	ŚWIĘTOJAŃSKA 12	1996-01-01	PGE OBRÓT SPÓŁKA AKCYJNA ODDZIAŁ Z SIEDZIBĄ W B-STOKU	290,18	115,37	108,1	0	0	W	G - 2 SZT.	ECL 9600 - 1 SZT. SIŁOWNIK AMV 133 - 1 SZT. ZAWÓR VF 2 - 1 SZT.	ECL 9600 - 0 SZT. SIŁOWNIK AMV 133 - 1 SZT. ZAWÓR VF 2 - 1 SZT.	DPIV 42-36 - 1 SZT.	ACTARIS CF 55 - 1 SZT.	MAXIVARE M LR 300 - 2 SZT.	TOP.SD 80/10 - 2 SZT.	TOP Z 40 - 1 SZT.
642	WZL_17330	I ARMII WOJ. POLSKIEGO 27	2008-12-31	WM PRZY I ARMII WP 27	332,7	377,198	123,854	0	0	W	HK 1 - 1 SZT. HL 11 - 1 SZT.	ECL COMFORT 300 - 1 SZT. SIŁOWNIK AMV 13 - 1 SZT. ZAWÓR VM 2 - 1 SZT.	ECL COMFORT SIŁOWNIK AMV 33 - 1 SZT. ZAWÓR VM 2 - 1 SZT.	DPIV AVPQ4 - 1 SZT.	MULTICAL 601 - 2 SZT.	FLEXCON PRO 200 - 1 SZT.	STRATOS 30/1-8 - 1 SZT.	UPS 25-40 B 180 - 1 SZT.
643	WZL_17331	I ARMII WOJ. POLSKIEGO 25	2008-12-31	WM PRZY UL.1-SZEJ ARMII WP 25	115,2	126,68	41,71	0	0	W	HK 1 - 1 SZT. HL 11 - 1 SZT.	ECL COMFORT 300 - 1 SZT. SIŁOWNIK AMV 13 - 1 SZT. ZAWÓR VM 2 - 1 SZT.	ECL COMFORT SIŁOWNIK AMV 33 - 1 SZT. ZAWÓR VM 2 - 1 SZT.	DPIV AVPQ4 - 1 SZT.	ACTARIS CF 55 - 1 SZT. MULTICAL 601 - 1 SZT.	FLEXCON PRO 200 - 1 SZT.	STRATOS 30/1-8 - 1 SZT.	UPS 25-40 B 180 - 1 SZT.
644	WZL_17332	LESZCZYNOWA 50	2007-09-24	WM NIERUCHOMOŚCI PRZY UL.LESZCZYNOWEJ 50	736,179	348,9	139,56	0	0	W	GLD-013-L-5-PI - 1 SZT. HL 4 - 1 SZT.	RVD 235 - 1 SZT. SIŁOWNIK SKD 32.21 E - 1 SZT. ZAWÓR VVF 52 - 1 SZT.	RVD 235 SIŁOWNIK SKD 32.21 - 1 SZT. ZAWÓR VVF 52 - 1 SZT.	DPIV AVPQ4 - 1 SZT.	ULTRAHEAT 50 - 2 SZT.	FLEXCON M 800 - 1 SZT.	MAGNA 65-120 F - 1 SZT.	UPS 25-80 B 180 - 1 SZT.
645	WZL_17333	OGRODNICZKI 51	2009-11-13	"ORTOTRAUMA" SPÓŁKA Z O.O.	79,8	27,3	10,9	0	137	W	HK 11 - 1 SZT. HL 11 - 1 SZT. XB 20-1 - 1 SZT.	ECL COMFORT 300 - 1 SZT. SIŁOWNIK AMV 13 - 1 SZT. ZAWÓR VB 2 - 1 SZT.	ECL COMFORT SIŁOWNIK AMV 33 - 1 SZT. ZAWÓR VB 2 - 1 SZT.	DPIV AVPQ4 - 1 SZT.	MULTICAL 601 - 1 SZT.	NG 80 - 1 SZT.	STRATOS 32/1-12 - 1 SZT.	STAR Z 25/6 - 1 SZT.
646	WZL_17334	GAJOWA 84	2007-12-31	SM "RODZINA KOLEJOWA"	784,188	355,068	163,038	0	0	W	HK 2 - 1 SZT. HL 3 - 1 SZT.	RVD 235 - 1 SZT. SIŁOWNIK SKD 32.21 E - 1 SZT. ZAWÓR VVF 52 - 1 SZT.	RVD 235 SIŁOWNIK SKD 32.21 E - 1 SZT. ZAWÓR VVF 52 - 1 SZT.	DPIV AFPQ4 - 1 SZT.	ACTARIS CF 55 - 2 SZT.	E 800 - 1 SZT.	MAGNA 65-120 F - 1 SZT.	25 PWR 80 C - 1 SZT.
647	WZL_17335	ZAGÓRNA 6	2007-12-31	SM "RODZINA KOLEJOWA"	873,623	258,259	107,009	0	0	W	HK 2 - 1 SZT. HL 3 - 1 SZT.	RVD 235 - 1 SZT. SIŁOWNIK SKD 32.21 E - 1 SZT. ZAWÓR VVF 52 - 1 SZT.	RVD 235 SIŁOWNIK SKD 32.21 E - 1 SZT. ZAWÓR VVF 52 - 1 SZT.	DPIV AVPQ4 - 1 SZT.	ACTARIS CF 55 - 1 SZT. MULTICAL 402 - 1 SZT.	E 800 - 1 SZT.	MAGNA 65-120 F - 1 SZT.	UPS 25-60 B - 1 SZT.
648	WZL_17336	I ARMII WOJ. POLSKIEGO 45	2008-01-01	WM BUDYNKU PRZY UL.I ARMII WP 45	228	194	74	0	0	W	HK 1 - 1 SZT. XB 51 - 1 SZT.	ECL COMFORT 300 - 1 SZT. SIŁOWNIK AMV 13 - 1 SZT. ZAWÓR VM 2 - 1 SZT.	ECL COMFORT SIŁOWNIK AMV 33 - 1 SZT. ZAWÓR VM 2 - 1 SZT.	DPIV AVPQ4 - 1 SZT.	MULTICAL 601 - 2 SZT.	FLEXCON PRO 200 - 1 SZT.	STRATOS 32/1-12 - 1 SZT.	UPS 25-60 B 180 - 1 SZT.
649	WZL_2	MALMEDA 8	2001-11-22	WM NIERUCHOMOŚCI NR 8 PRZY UL.MALMEDA	105,08	159,43	54,56	0	0	W	GLP-008-L-5-SI - 1 SZT. LB 47 - 1 SZT.	RVD 145 - 1 SZT. SIŁOWNIK SKD 32.50 - 1 SZT. ZAWÓR VVF 53 - 1 SZT.	RVD 145 SIŁOWNIK SKD 32.21 - 1 SZT. ZAWÓR VVF 53 - 1 SZT.	DPIV AVPQ4 - 1 SZT.	ULTRAHEAT 50 - 2 SZT.	FLEXCON C 110 - 1 SZT.	STRATOS 25/1-8 - 1 SZT.	UPS 25-40 N 180 - 1 SZT.
650	WZL_21470 - Obcy	SKŁODOWSKIEJ-CURIE 24A PRALNIA	1979-01-01	UNIwersytecki SZPITAL KLINICZNY	117,498	159,913	85,201	0	0	W	PLYTOWY - 1 SZT. WCO 150/3 - 4 SZT.	FALCORP - 1 SZT. SIŁOWNIK AMV 523 - 1 SZT. ZAWÓR VF 2 - 1 SZT.	FALCORP - 0 SZT. SIŁOWNIK AMV 423 - 1 SZT. ZAWÓR VF 2 - 1 SZT.		ULTRAHEAT 50 - 1 SZT.	NACZYNIEM <?> - 1 SZT.	50 PJM 180 - 2 SZT.	32 POR 80 C - 1 SZT. UPS 32-60 B 180 - 1 SZT.
651	WZL_21472 - Obcy	SKŁODOWSKIEJ-CURIE 24A MAG.MAT.PAL.	1970-01-01	UNIwersytecki SZPITAL KLINICZNY	4,8	0	0	0	0	B					MULTICAL 402 - 1 SZT.			
652	WZL_21474 - Obcy	SZPITALNA 35A	1970-01-01	UNIwersytecki SZPITAL KLINICZNY	282,493	220,511	77,374	0	0	W	JAD 6/50 - 4 SZT.	FALCORP - 1 SZT. SIŁOWNIK AMV 523 - 1 SZT. ZAWÓR VF 2 - 1 SZT.	IVT-IVF - 1 SZT. SIŁOWNIK IVT - 1 SZT. ZAWÓR IVF - 1 SZT.		ULTRAHEAT 50 - 1 SZT.	A 200 - 2 SZT.	80 PJM 100 - 2 SZT.	32 POR 80 C - 2 SZT.
653	WZL_21475 - Obcy	SKŁODOWSKIEJ-CURIE 24A WARSZT.-GARAŻOWY	1990-01-01	UNIwersytecki SZPITAL KLINICZNY	108,932	62,523	17,736	0	0	W	JAD 3/18 - 3 SZT. RUROWY - 4 SZT.	FALCORP - 1 SZT. SIŁOWNIK AMV 523 - 1 SZT. ZAWÓR VF 2 - 1 SZT.	IVT-IVF - 1 SZT. SIŁOWNIK IVT - 1 SZT. ZAWÓR IVF - 1 SZT.	DPIV IVD-IVF - 1 SZT.	MULTICAL 601 - 1 SZT.	NACZYNIEM <?> - 1 SZT.	65 PJM 180 - 3 SZT.	50 PJM 200 - 2 SZT.
654	WZL_21476	WOŁODYJOWSKIEGO 2/2	1983-01-01	WM BUDYNKU PRZY UL. WOŁODYJOWSKIEGO NR 2/2	145,72	98	28,6	0	0	W	G 52 - 1 SZT. JAD 3/18 - 4 SZT.	ECL COMFORT 300 - 1 SZT. SIŁOWNIK AMV 523 - 1 SZT. ZAWÓR VF 2 - 1 SZT.	ECL COMFORT SIŁOWNIK AMV 33 - 1 SZT. ZAWÓR VB 2 - 1 SZT.	DPIV AVPQ4 - 1 SZT.	ULTRAHEAT 50 - 1 SZT.	MAXIVARE M LR 250 - 1 SZT.	40 POPT 60B - 1 SZT.	25 PWR 40A - 1 SZT.
655	WZL_21478 - Obcy	SKŁODOWSKIEJ-CURIE 26 CHIR. GL.	1970-01-01	SPZOZ WOJEWÓDZKI SZPITAL ZESPOŁONY IM. JEŃDRZEJA ŚNIADECKIEGO	688,42	417,43	229,58	0	218,83	W					ULTRAHEAT 50 - 1 SZT.			
656	WZL_21479 - Obcy	SKŁODOWSKIEJ-CURIE 24A CHIR. SZCZ.	1970-01-01	UNIwersytet Medyczny	138,188	49,195	32,797	0	0	W	JAD 3/18 - 5 SZT.	ECL COMFORT 300 - 1 SZT. SIŁOWNIK AMV 123 - 1 SZT. ZAWÓR VF 2 - 1 SZT.	IVT-IVF - 1 SZT. SIŁOWNIK IVT - 1 SZT. ZAWÓR IVF - 1 SZT.	DPIV AVPQ - 1 SZT.	ULTRAHEAT 50 - 1 SZT.	? 0 - 1 SZT.	32 POR 80 C - 2 SZT.	25 PWR 80 C - 1 SZT. UPE 32-80 F - 1 SZT.
657	WZL_21480 - Obcy	SKŁODOWSKIEJ-CURIE 26 B. ADM.	1970-01-01	SPZOZ WOJEWÓDZKI SZPITAL ZESPOŁONY IM. JEŃDRZEJA ŚNIADECKIEGO	175,939	46,055	20,934	0	0	W	JAD 6/50 - 2 SZT.	TA 9000 - 1 SZT. SIŁOWNIK M 15C - 1 SZT. ZAWÓR V 298 - 1 SZT.	TA 9000 - 0 SZT. SIŁOWNIK EM 5C - 1 SZT. ZAWÓR V 298 - 1 SZT.		RV820 - 1 SZT.	NACZYNIEM <?> - 1 SZT.	50 PJM 200 - 2 SZT.	32 PJM 120 - 1 SZT.

1	2	3	4	5	6	7	8	9	10	11	12	13	14	15	16	17	18	19
658	WZL_21481 - Obcy	SKŁODOWSKIEJ-CURIE 26 PRZYCHODNIA	1963-01-01	SPZOZ WOJEWÓDZKI SZPITAL ZESPOLONY IM. JĘDRZEJA ŚNIADECKIEGO	175,93	90,24	49,63	0	0	W	JAD 3/18 - 4 SZT.	TA 9000 - 1 SZT. SIŁOWNIK EM 15C - 1 SZT. ZAWÓR V 298 - 1 SZT.	TA 9000 - 0 SZT. SIŁOWNIK EM 5C - 1 SZT. ZAWÓR V 298 - 1 SZT.		ULTRAHEAT 50 - 1 SZT.	MAXIVARE M LR 250 - 1 SZT.	50 PJM 150 - 2 SZT.	40 PJM 140 - 1 SZT.
659	WZL_21482 - Obcy	SKŁODOWSKIEJ-CURIE 26 OKUL. I LARYNG.	1970-01-01	SPZOZ WOJEWÓDZKI SZPITAL ZESPOLONY IM. JĘDRZEJA ŚNIADECKIEGO	324,15	131,3	72,22	0	0	W	JAD 6/50 - 4 SZT. WCO 150/3 - 4 SZT.	TA 9000 - 1 SZT. SIŁOWNIK M 15C - 1 SZT. ZAWÓR V 298 - 1 SZT.	TA 9000 - 0 SZT. SIŁOWNIK EM 5C - 1 SZT. ZAWÓR V 298 - 1 SZT.		ULTRAHEAT 50 - 1 SZT.	NACZYNNIE <?> - 1 SZT.	100 PJM 200 - 2 SZT.	25 POE 40 C - 1 SZT.
660	WZL_21484 - Obcy	WASZYNGTONA 13	2000-08-01	UNIwersytet Medyczny	1149,858	200,885	50,591	0	0	B/W	JAD 6/50 - 6 SZT.	ECL COMFORT 300 - 1 SZT. SIŁOWNIK AMV 20 - 1 SZT. ZAWÓR VB 2 - 1 SZT.	ECL COMFORT SIŁOWNIK AMV 30 - 1 SZT. ZAWÓR VB 2 - 1 SZT.	DPIV 42-37 - 1 SZT.	ULTRAHEAT 50 - 1 SZT.	? 750 - 1 SZT.	80 POPT 120 B - 2 SZT.	32 PWR 80 C - 2 SZT.
661	WZL_21487 - Obcy	WOŁODYJOWSKIEGO 1	1997-01-01	UNIwersytet Medyczny	33,8	128	128	0	247,8	W	LSK - 1 SZT. LSL 1 - 2 SZT.	ECL 9600 - 1 SZT. SIŁOWNIK AMV 523 - 1 SZT. ZAWÓR VF 2 - 1 SZT.	ECL 9600 - 0 SZT. SIŁOWNIK AMV 423 - 1 SZT. ZAWÓR VF 2 - 1 SZT.	DPIV 47-1 - 1 SZT.	MULTICAL 601 - 1 SZT.	MAXIVARE M LR 25 - 1 SZT.	25 POR 60 C - 1 SZT.	25 PWR 60 C - 1 SZT.
662	WZL_21488	PIETKIEWICZA 6B	2004-09-02	KOMUNALNE T B S SP.Z O.O.	317,66	325,91	115,9	0	0	W	LSK 1 - 1 SZT. LSL 1 - 1 SZT.	RVD 230 - 1 SZT. SIŁOWNIK SKD 32.51 - 1 SZT. ZAWÓR VVF 52 - 1 SZT.	RVD 230 - 0 SZT. SIŁOWNIK SKD 32.21 - 1 SZT. ZAWÓR VVF 52 - 1 SZT.	DPIV 47-1 - 1 SZT.	MULTICAL 402 - 2 SZT. ULTRAHEAT 50 - 2 SZT.	G 600 - 1 SZT.	UPED 50-120 F - 1 SZT.	UPS 32-80 B 180 - 1 SZT.
663	WZL_21489	ŚWIĘTOJAŃSKA 30	2001-05-08	WM NIERUCHOMOŚCI NR 30 i NR 32 PRZY UL.ŚWIĘTOJAŃSKIEJ	138,75	78,67	46,28	0	0	W	JAD 3/18 - 3 SZT. JAD XK 5/38 - 2 SZT.	ECL COMFORT 300 - 1 SZT. SIŁOWNIK AMV 20 - 1 SZT. ZAWÓR VB 2 - 1 SZT.	ECL COMFORT SIŁOWNIK AMV 30 - 1 SZT. ZAWÓR VB 2 - 1 SZT.	DPIV AVPQ4 - 1 SZT.	MULTICAL 402 - 2 SZT. MULTICAL 601 - 1 SZT.	MAXIVARE M LR 150 - 1 SZT.	UPE 32-80 F - 1 SZT.	UPS 25-40 - 1 SZT.
664	WZL_21490	ŚWIĘTOJAŃSKA 28	2001-10-18	WM NIERUCHOMOŚCI NR 28 PRZY UL.ŚWIĘTOJAŃSKIEJ, ZARZĄD MIENIA KOMUNALNEGO	62,336	33,728	33,728	0	0	W	JAD 3/18 - 2 SZT. JAD X 3/18 - 2 SZT.	ECL COMFORT 300 - 1 SZT. SIŁOWNIK AMV 33 - 1 SZT. ZAWÓR VB 2 - 1 SZT.	ECL COMFORT SIŁOWNIK AMV 30 - 1 SZT. ZAWÓR VB 2 - 1 SZT.	DPIV AVPQ4 - 1 SZT.	MULTICAL 402 - 1 SZT. MULTICAL 601 - 3 SZT.	MAXIVARE M LR 60 - 1 SZT.	UPE 40-80F - 1 SZT.	25 PWR 40C - 1 SZT.
665	WZL_21491	ŚWIĘTOJAŃSKA 22	2001-10-18	WM NIERUCHOMOŚCI PRZY UL.ŚWIĘTOJAŃSKIEJ, WM NIERUCHOMOŚCI PRZY UL.ŚWIĘTOJAŃSKIEJ 22	99,336	52,73	25,31	0	0	W	JAD X 3/18 - 4 SZT.	ECL COMFORT 300 - 1 SZT. SIŁOWNIK AMV 20 - 1 SZT. ZAWÓR VB 2 - 1 SZT.	ECL COMFORT SIŁOWNIK AMV 30 - 1 SZT. ZAWÓR VB 2 - 1 SZT.	DPIV AVPQ4 - 1 SZT.	MULTICAL 402 - 2 SZT. MULTICAL 601 - 1 SZT. ULTRAHEAT 50 - 1 SZT.	MAXIVARE M LR 200 - 1 SZT.	UPE 40-120 F - 1 SZT.	25 PWR 40C - 1 SZT.
666	WZL_21492 - Obcy	ŚWIĘTOJAŃSKA 24 WARSZTATOWY	1962-01-01	"ADM POŁUDNIE" SP. Z O.O.	5,1	0	0	0	0	B					MULTICAL 402 - 1 SZT.			
667	WZL_21493	ŚWIĘTOJAŃSKA 18/1	1998-01-01	WM BUDYNKU PRZY UL. ŚWIĘTOJAŃSKIEJ NR 18/1	128,488	78,71	78,71	0	0	W	XB 10-2 - 1 SZT. XB 20-1 - 1 SZT.	ECL COMFORT 300 - 1 SZT. SIŁOWNIK AMV 13 - 1 SZT. ZAWÓR VB 2 - 1 SZT.	ECL COMFORT SIŁOWNIK AMV 33 - 1 SZT. ZAWÓR VB 2 - 1 SZT.	DPIV AVPQ4 - 1 SZT.	MULTICAL C66 - 1 SZT.	MAXIVARE M LR 150 - 1 SZT.	STRATOS 25/1-8 - 1 SZT.	UPS 25-40 B 180 - 1 SZT.
668	WZL_21494	ŚWIĘTOJAŃSKA 18	1998-09-01	WM BUDYNKU PRZY UL. ŚWIĘTOJAŃSKIEJ NR 18	65,675	54,66	36,751	0	0	W	JAD 3/18 - 3 SZT. JAD X 3/18 - 2 SZT.	RVD 145 - 1 SZT. SIŁOWNIK SKD 32.50 - 1 SZT. ZAWÓR VVF 52 - 1 SZT.	RVD 145 SIŁOWNIK SKD 32.21 - 1 SZT. ZAWÓR VVF 52 - 1 SZT.	DPIV AVPQ4 - 1 SZT.	MULTICAL C66 - 1 SZT. ULTRAHEAT 50 - 1 SZT.	MAXIVARE M LR 150 - 1 SZT.	32 POE 80 C - 2 SZT.	25 PWR 40C - 1 SZT.
669	WZL_21495	MICKIEWICZA 1	1998-10-09	UNIwersytet w Białymstoku	351,88	46	15,35	0	146,2	W	JAD X 3/18 - 1 SZT. JAD X 6/50 - 4 SZT.	RVD 230 - 1 SZT. SIŁOWNIK SKD 32.51 - 1 SZT. ZAWÓR VVF 52 - 1 SZT.	RVD 230 - 0 SZT. SIŁOWNIK SKD 32.21 - 1 SZT. ZAWÓR VVF 52 - 1 SZT.	DPIV 47-1 - 1 SZT.	ULTRAHEAT 50 - 1 SZT.	MAXIVARE M LR 500 - 1 SZT.	UPE 50-120 F - 2 SZT.	UPS 25-40 B - 1 SZT.
670	WZL_21496 - Obcy	MICKIEWICZA 3 URZ. WOJ.	2004-10-05	PODLASKI URZĄD WOJEWÓDZKI	461,23	134,62	52,85	0	0	W	HK 1 - 1 SZT. HL 11 - 1 SZT. HL 2 - 1 SZT.	RVD 240 - 1 SZT. SIŁOWNIK SKD 32.51 - 1 SZT. ZAWÓR VVF 52 - 1 SZT.	RVD 240 - 0 SZT. SIŁOWNIK SKD 32.21 E - 1 SZT. ZAWÓR VVF 52 - 1 SZT.	DPIV 47-1 - 1 SZT.	ULTRAHEAT 50 - 1 SZT.	N 100 - 1 SZT.	UPE 32-120 F - 1 SZT. UPED 40-120 F - 1 SZT.	UPS 25-40 B - 1 SZT.
671	WZL_21497 - Obcy	MICKIEWICZA 3 UW GARAŻE	2004-10-12	PODLASKI URZĄD WOJEWÓDZKI	141,76	0	0	0	0	W	LSL 1 - 1 SZT.	RVD 115 - 1 SZT. SIŁOWNIK SKD 32.21 E - 1 SZT. ZAWÓR VVF 52 - 1 SZT.		DPIV 47-1 - 1 SZT.	ULTRAHEAT 50 - 1 SZT.	A 200 - 1 SZT.	UPED 40-120 F - 1 SZT.	
672	WZL_21498	BRANICKIEGO 1	1998-05-05	WM NIERUCHOMOŚCI NR 1 PRZY UL.BRANICKIEGO	160,36	85,76	25	0	0	W	JAD X 5/38 - 2 SZT. JAD X 6/50 - 1 SZT.	RVD 145 - 1 SZT. SIŁOWNIK SKD 32.51 - 1 SZT. ZAWÓR VVF 52 - 1 SZT.	RVD 145 SIŁOWNIK SKD 32.21 - 1 SZT. ZAWÓR VVF 52 - 1 SZT.	DPIV AVPQ4 - 1 SZT.	MULTICAL 402 - 1 SZT. ULTRAHEAT 50 - 1 SZT.	MAXIVARE M LR 250 - 1 SZT.	UPE 32-120 F - 2 SZT.	25 PWR 60 C - 1 SZT.
673	WZL_21501	BRANICKIEGO 7	2002-12-10	WM NIERUCHOMOŚCI NR 7 PRZY UL. BRANICKIEGO	114,44	8,96	2,56	0	0	W	JAD 3/18 - 2 SZT. JAD X 5/38 - 2 SZT.	ECL COMFORT 300 - 1 SZT. SIŁOWNIK AMV 20 - 1 SZT. ZAWÓR VB 2 - 1 SZT.	ECL COMFORT SIŁOWNIK AMV 33 - 1 SZT. ZAWÓR VB 2 - 1 SZT.	DPIV AVPQ4 - 1 SZT.	ULTRAHEAT 50 - 1 SZT.	MAXIVARE M LR 250 - 1 SZT.	STRATOS 32/1-12 - 1 SZT.	UPS 25-40 B - 1 SZT.

1	2	3	4	5	6	7	8	9	10	11	12	13	14	15	16	17	18	19
674	WZL_21502 - Obcy	BRANICKIEGO 9	1973-01-01	IZBA SKARBOWA	187,941	0	0	0	0	W	G 25 - 1 SZT. JAD 5/38 - 2 SZT.	ECL 9300 - 1 SZT. SIŁOWNIK AMV 123 - 1 SZT. ZAWÓR VF 2 - 1 SZT.		DPIV AVPQ - 1 SZT.		MAXIVARE M LR 300 - 1 SZT.	TOP SD 50/10 - 1 SZT.	25 PWR 60 C - 1 SZT.
675	WZL_21503	WARSZAWSKA 32	1999-12-15	CARITAS ARCHIDIECEZJI BIAŁOSTOCKIEJ	82,69	65,84	65,84	0	0	W	JAD X 3/18 - 3 SZT.	RVD 145 - 1 SZT. SIŁOWNIK SKD 32.51 - 1 SZT. ZAWÓR VVF 52 - 1 SZT.	RVD 145 SIŁOWNIK SKD 32.21 - 1 SZT. ZAWÓR VVF 52 - 1 SZT.	DPIV AVPQ4 - 1 SZT.	ULTRAHEAT 50 - 1 SZT.	MAXIVARE M LR 60 - 1 SZT.	UPE 32-60 180 - 2 SZT.	UPS 25-40 B - 1 SZT.
676	WZL_21504 - Obcy	WARSZAWSKA 36	1998-10-02	PRZEDSIĘBIORSTWO HANDLOWO-USŁUGOWE "ANLUX" ANNA KREJZA	147,2	58,94	29,04	0	0	W	JAD X 3/18 - 2 SZT. JAD X 5/38 - 1 SZT.	RVD 130 - 1 SZT. SIŁOWNIK SKD 32.51 - 1 SZT. ZAWÓR VVF 52 - 1 SZT.	RVD 130 SIŁOWNIK AMV 13 - 1 SZT. ZAWÓR VVF 52 - 1 SZT.	DPIV 47-1 - 1 SZT.	ULTRAHEAT 50 - 1 SZT.	MAXIVARE M LR 150 - 1 SZT.	UPE 40-120 F - 2 SZT.	25 PWR 40C - 1 SZT.
677	WZL_21505	WARSZAWSKA 38	1987-01-01	WM NIERUCHOMOŚCI NR 40 I NR 42 PRZY UL. WARSZAWSKIEJ, ZARZĄD MIENIA KOMUNALNEGO	138,558	79,666	23,213	0	0	W	JAD XK 3/18 - 3 SZT. JAD XK 5/38 - 2 SZT.	ECL COMFORT 300 - 1 SZT. SIŁOWNIK AMV 30 - 1 SZT. ZAWÓR VB 2 - 1 SZT.	ECL COMFORT SIŁOWNIK AMV 30 - 1 SZT. ZAWÓR VB 2 - 1 SZT.	DPIV AVPQ4 - 1 SZT.	MULTICAL 601 - 1 SZT. ULTRAHEAT 50 - 1 SZT.	MAXIVARE M LR 250 - 1 SZT.	32 POE 120 A/B - 1 SZT.	ALPHA 2 25-60 180 - 1 SZT.
678	WZL_21506	WARSZAWSKA 42A	1997-10-23	WM BUDYNKU PRZY UL. WARSZAWSKIEJ 42A	125,13	107,93	34,48	0	0	W	JAD X 5/38 - 3 SZT.	ECL COMFORT 300 - 1 SZT. SIŁOWNIK AMV 133 - 1 SZT. ZAWÓR VF 2 - 1 SZT.	ECL COMFORT SIŁOWNIK AMV 33 - 1 SZT. ZAWÓR VB 2 - 1 SZT.	DPIV 47-1 - 1 SZT.	SUPERCAL 431 - 1 SZT. ULTRAHEAT 50 - 1 SZT.	MAXIVARE M LR 60 - 1 SZT.	UPE 25-80 180 - 2 SZT.	UPS 25-40 B 180 - 1 SZT.
679	WZL_21507 - Obcy	ELEKTRYCZNA 8	1984-03-01	PRYWATNY	38	18,04	4,36	0	0	H/W	HYDROELEWATOR - 0 SZT. JAD 3/18 - 1 SZT.			DPIV AVPQ - 1 SZT.	SHARKY 775 - 1 SZT.			
680	WZL_21508	ELEKTRYCZNA 4	2011-11-28	WM BUD.PRZY UL.ELEKTRYCZNEJ 4	392,63	79,36	79,36	0	0	W	XB 20-1 - 1 SZT. XG 10-1 - 1 SZT.	ECL COMFORT 300 - 1 SZT. SIŁOWNIK AMV 13 - 1 SZT. ZAWÓR VB 2 - 1 SZT.	ECL COMFORT SIŁOWNIK AMV 33 - 1 SZT. ZAWÓR VB 2 - 1 SZT.	DPIV AVPQ4 - 1 SZT.	MULTICAL 601 - 2 SZT.	- 400 - 1 SZT.	MAGNA 40-120 F - 1 SZT.	STAR Z 25/6 - 1 SZT.
681	WZL_21509 - Obcy	BRANICKIEGO 13	1970-01-01	REGIONALNA IZBA OBRACHUNKOWA	123,115	0	0	0	0	W	JAD 6/50 - 1 SZT.	RVP 97 - 1 SZT. SIŁOWNIK SKB 32.51 - 1 SZT. ZAWÓR VVF 52 - 1 SZT.		DPIV AVPQ - 1 SZT.	MULTICAL III - 1 SZT.	? 0 - 1 SZT.	UPC 32-120 - 1 SZT.	
682	WZL_21510 - Obcy	BRANICKIEGO 15	1976-01-01	TEATR DRAMATYCZNY IM.ALEKSANDRA WĘGIERKI	150,42	0	0	0	0	H	HYDROELEWATOR - 2 SZT.				ACTARIS CF 55 - 1 SZT.		40 POT 60 A - 1 SZT.	
683	WZL_21511 - Obcy	BRANICKIEGO 17/2	1989-01-01	BIAŁOSTOCKI TEATR LALEK	97,925	0	0	0	0	W	HL 11 - 1 SZT.	ECL 9300 - 1 SZT. SIŁOWNIK AMV 10 - 1 SZT. ZAWÓR VM 2 - 1 SZT.		DPIV AVPQ4 - 1 SZT.	ULTRAHEAT 50 - 1 SZT.	NG 140 - 1 SZT.	MAGNA 25-60 180 - 1 SZT.	
684	WZL_21512 - Obcy	ELEKTRYCZNA 9	2002-12-11	KONSULAT GENERALNY REPUBLIKI BIAŁORUŚ	62,72	40,4	14,9	0	0	W	HK 1 - 1 SZT. HL 1 - 1 SZT.	TROVIS 5475-2 - 1 SZT. SIŁOWNIK 5825-10 - 1 SZT. ZAWÓR 27-10 - 1 SZT.	TROVIS 5475-2 - 0 SZT. SIŁOWNIK 5825-10 - 1 SZT. ZAWÓR 27-10 - 1 SZT.	DPIV 47-1 - 1 SZT.	ULTRAHEAT 50 - 1 SZT.	EXTRAVARE M LR 40 - 2 SZT.	UPED 32-120 F - 1 SZT.	25 PWR 40C - 1 SZT.
685	WZL_21513 - Obcy	ELEKTRYCZNA 1	1999-01-01	PRYWATNY	151,15	71,43	20,96	0	0	W	JAD 5/38 - 3 SZT.	ECL COMFORT 300 - 1 SZT. SIŁOWNIK AMV 20 - 1 SZT. ZAWÓR VF 2 - 1 SZT.	IVT-IVF - 1 SZT. SIŁOWNIK IVT - 1 SZT. ZAWÓR IVF - 1 SZT.	DPIV 47-1 - 1 SZT.	ULTRAHEAT 50 - 1 SZT.	E 420 - 1 SZT.	UPE 40-120 F - 2 SZT.	25 PWR 60 C - 1 SZT.
686	WZL_21514 - Obcy	WARSZAWSKA 46 PLEBANIA	1983-10-20	PARAFIA RZYMSKO-KATOLICKA ŚW.WOJCIECHA	62,74	7,92	4,62	0	0	W	JAD 3/18 - 4 SZT. JAD 6/50 - 1 SZT.	ECL COMFORT 300 - 1 SZT. SIŁOWNIK AMV 23 - 1 SZT. ZAWÓR VB 2 - 1 SZT.	ECL COMFORT SIŁOWNIK AMV 13 - 1 SZT. ZAWÓR VB 2 - 1 SZT.		MULTICAL 601 - 1 SZT.	NG 200 - 1 SZT.	TOP SD 65/13 - 1 SZT.	UPS 25-40 B 180 - 1 SZT.
687	WZL_21515 - Obcy	WARSZAWSKA 46 BIBLIOTEKA	1996-12-11	ARCHIDIECEZJALNE WYŻSZE SEMINARIUM DUCHOWNE	189	0	0	0	0	W	? - 1 SZT.	ECL 9370 - 1 SZT. SIŁOWNIK AMV 123 - 1 SZT. ZAWÓR VB 2 - 1 SZT.			ULTRAHEAT 50 - 1 SZT.	N 525 - 1 SZT.	UPE 65-60 - 1 SZT.	
688	WZL_21516	WARSZAWSKA 46 SEMINARIUM	2004-12-06	ARCHIDIECEZJALNE WYŻSZE SEMINARIUM DUCHOWNE	316	200	100	0	0	W	JAD X 6/50 - 7 SZT.	ECL COMFORT 300 - 1 SZT. SIŁOWNIK AMV 523 - 1 SZT. ZAWÓR VF 2 - 1 SZT.	ECL COMFORT SIŁOWNIK AMV 33 - 1 SZT. ZAWÓR VB 2 - 1 SZT.	DPIV AVPQ4 - 1 SZT.	ULTRAHEAT 50 - 1 SZT.	A 350 - 1 SZT.	65 POE 60A/B - 1 SZT.	25 PWR 60 C - 1 SZT.
689	WZL_21517 - Obcy	ELEKTRYCZNA 12	1977-01-01	TEATR DRAMATYCZNY IM.ALEKSANDRA WĘGIERKI	368,81	74,14	49,43	0	103,9	W	JAD 3/18 - 5 SZT. JAD 6/50 - 1 SZT.	TROVIS 5475-2 - 1 SZT. SIŁOWNIK 5825-10 - 1 SZT. ZAWÓR 3222 K - 1 SZT.	TROVIS 5475-2 - 0 SZT. SIŁOWNIK 5825-10 - 1 SZT. ZAWÓR 3222 - 1 SZT.	DPIV 47-1 - 1 SZT.	MULTICAL 402 - 1 SZT.	MAXIVARE M LR 200 - 2 SZT.	UPED 50-60 F - 1 SZT.	32 PWR 80 C - 1 SZT.
690	WZL_21518	MICKIEWICZA 30	1985-01-01	SM IM. A. MICKIEWICZA	67,22	104,565	28,261	0	0	W	JAD 3/18 - 2 SZT. JAD X 5/38 - 2 SZT.	ECL COMFORT 300 - 1 SZT. SIŁOWNIK AMV 20 - 1 SZT. ZAWÓR VB 2 - 1 SZT.	ECL COMFORT SIŁOWNIK AMV 30 - 1 SZT. ZAWÓR VB 2 - 1 SZT.	DPIV AVPQ4 - 1 SZT.	MULTICAL 402 - 1 SZT.	MAXIVARE M LR 150 - 1 SZT.	MAGNA 32-100 180 - 1 SZT.	25 POR 40 A - 1 SZT.



1	2	3	4	5	6	7	8	9	10	11	12	13	14	15	16	17	18	19
691	WZL_21519	MICKIEWICZA 14	1980-10-25	SM IM. A. MICKIEWICZA	321,918	144,794	73,269	0	0	W	JAD X 6/50 - 4 SZT.	RVD 235 - 1 SZT. SIŁOWNIK SQS 35.50 - 1 SZT. ZAWÓR VVG 549 K - 1 SZT.	RVD 235 SIŁOWNIK SQS 35.53 - 1 SZT. ZAWÓR VVG 549 K - 1 SZT.	DPIV AVPQ4 - 1 SZT.	ULTRAHEAT 50 - 1 SZT.	MAXIVARE M LR 500 - 1 SZT.	STRATOS 32/1-12 - 1 SZT.	UPS 25-40 B - 1 SZT.
692	WZL_21521	SKŁODOWSKIEJ-CURIE 2 BANK	2003-01-01	RADA FEDERACJI STOWARZYSZEŃ NAUKOWO-TECHNICZNYCH NOT	18,05	0	0	0	38,7	W	HL 1 - 2 SZT.	RVD 240 - 1 SZT. SIŁOWNIK SKD 32.51 - 1 SZT. SIŁOWNIK SQS 35.50 - 1 SZT. ZAWÓR VXG 44 - 1 SZT.		DPIV AVPQ4 - 1 SZT.	MULTICAL 402 - 1 SZT.	N 200 - 1 SZT.	UPE 25-80 180 - 2 SZT.	
693	WZL_21522	WESOŁA 27	1969-01-01	BIAŁOSTOCKA SM	138,63	115,3	33,913	0	0	W	LSK 1 - 1 SZT. LSL 1 - 1 SZT.	ECL COMFORT 300 - 1 SZT. SIŁOWNIK AMV 523 - 1 SZT. ZAWÓR VF 2 - 1 SZT.	ECL COMFORT SIŁOWNIK AMV 33 - 1 SZT. ZAWÓR VB 2 - 1 SZT.	DPIV 47-1 - 1 SZT.	MULTICAL 402 - 1 SZT. ULTRAHEAT 50 - 1 SZT.	MAXIVARE M LR 300 - 1 SZT.	STRATOS 30/1-10 - 1 SZT.	25 PWR 40C - 1 SZT.
694	WZL_21523	WOŁODYJOWSKIEGO 8	2001-10-15	BIAŁOSTOCKA SM	215,888	108,054	29,191	0	0	W	JAD 3/18 - 3 SZT. JAD X 5/38 - 2 SZT.	ECL COMFORT 300 - 1 SZT. SIŁOWNIK AMV 20 - 1 SZT. ZAWÓR VB 2 - 1 SZT.	ECL COMFORT SIŁOWNIK AMV 33 - 1 SZT. ZAWÓR VB 2 - 1 SZT.	DPIV AVPQ4 - 1 SZT.	MULTICAL 601 - 1 SZT. ULTRAHEAT 50 - 1 SZT.	MAXIVARE M LR 300 - 1 SZT.	UPE 40-120 F - 1 SZT.	25 PWR 40C - 1 SZT.
695	WZL_21524	WOŁODYJOWSKIEGO 8A	2002-12-30	BIAŁOSTOCKA SM	215,888	108,054	29,191	0	0	W	JAD 3/18 - 4 SZT. JAD X 5/38 - 2 SZT.	TROVIS 5476 - 1 SZT. SIŁOWNIK 5825-20 - 1 SZT. ZAWÓR 3213 K - 1 SZT.	TROVIS 5476 SIŁOWNIK 5825-13 - 1 SZT. ZAWÓR 3222 K - 1 SZT.	DPIV AVPQ4 - 1 SZT.	ULTRAHEAT 50 - 2 SZT.	MAXIVARE M LR 300 - 1 SZT.	UPE 40-120 F - 1 SZT.	25 PWR 40C - 1 SZT.
696	WZL_21525	WOŁODYJOWSKIEGO 8B	2001-10-15	BIAŁOSTOCKA SM	215,888	108,054	29,191	0	0	W	JAD 3/18 - 4 SZT. JAD X 3/18 - 4 SZT.	ECL COMFORT 300 - 1 SZT. SIŁOWNIK AMV 20 - 1 SZT. ZAWÓR VB 2 - 1 SZT.	ECL COMFORT SIŁOWNIK AMV 33 - 1 SZT. ZAWÓR VB 2 - 1 SZT.	DPIV AVPQ4 - 1 SZT.	ULTRAHEAT 50 - 2 SZT.	MAXIVARE M LR 300 - 1 SZT.	UPE 40-120 F - 1 SZT.	25 PWR 40C - 1 SZT.
697	WZL_21526 - Obcy	ZŁOTA 4	1973-01-01	CENTRUM EDUKACJI NAUCZYCIELI	200,897	0	0	0	0	W	JAD 5/38 - 2 SZT.	ECL COMFORT 200 - 1 SZT. SIŁOWNIK AMV 123 - 1 SZT.		DPIV AVQM - 1 SZT.	MULTICAL 601 - 1 SZT.	MAXIVARE M LR 300 - 1 SZT.	UPED 32-120 F - 1 SZT.	
698	WZL_21527	WOJSK OCHRONY POGRANICZA 41	2002-12-31	PRZEDSIĘBIORSTWO ENERGETYKI CIEPLNEJ "ZACHÓD" SPÓŁKA Z O.O.	58,62	7,44	7,44	0	0	W	JAD X 3/18 - 4 SZT.	TROVIS 5475-2 - 1 SZT. SIŁOWNIK 5824-10 - 1 SZT. ZAWÓR 3213 K - 1 SZT.	TROVIS 5475-2 - 0 SZT. SIŁOWNIK AMV 33 - 1 SZT. ZAWÓR VB 2 - 1 SZT.		ULTRAHEAT 50 - 1 SZT.	N 100 - 1 SZT.	UP 25-80 180 - 1 SZT.	UPS 25-60 B 180 - 1 SZT.
699	WZL_21528 - Obcy	KRASZEWSKIEGO 17C	2005-03-01	WM BUDYNKU PRZY UL.KRASZEWSKIEGO 17C	80,21	102,7	31,6	0	0	W	HK 1 - 1 SZT. HL 1 - 1 SZT.	RVD 230 - 1 SZT. SIŁOWNIK SKD 32.51 - 1 SZT. ZAWÓR VVF 52 - 1 SZT.	RVD 230 - 0 SZT. SIŁOWNIK SKD 32.21 - 1 SZT. ZAWÓR VVF 52 - 1 SZT.	DPIV 47-1 - 1 SZT.	2WR5 - 1 SZT.	A 200 - 1 SZT.	MAGNA-D 40-120 F - 1 SZT.	UPS 25-60 B 180 - 1 SZT.
700	WZL_21529 - Obcy	ANDERSA 73	2003-12-01	"BT SPÓŁKA Z O.O." BRUNO-TASSI SPÓŁKA KOMANDYTOWA	16,15	0	0	0	53,08	W	HL 1 - 0 SZT. HL 1-10 - 1 SZT.	RVD 240 - 1 SZT. SIŁOWNIK SKD 32.51 - 1 SZT. ZAWÓR VVF 52 - 1 SZT.		DPIV 47-1 - 1 SZT.	ULTRAHEAT 50 - 1 SZT.	N 35 - 1 SZT.	UPED 32-120 F - 1 SZT.	
701	WZL_21530	EKOLOGICZNA 14	2006-12-15	SM "ELEMENCIK"	243,95	336,16	106,75	0	0	W	HK 2 - 1 SZT. HL 2 - 1 SZT.	RVD 235 - 1 SZT. SIŁOWNIK SKD 32.21 - 1 SZT. ZAWÓR VVF 52 - 1 SZT.	RVD 235 SIŁOWNIK SKD 32.21 - 1 SZT. ZAWÓR VVF 52 - 1 SZT.	DPIV AIPQ4 - 1 SZT.	MULTICAL 402 - 1 SZT.	FLEXCON PRO 650 - 1 SZT.	MAGNA 50- 120 F - 1 SZT.	UPS 25-80 B 180 - 1 SZT.
702	WZL_21531 - Obcy	KLEOSIN, WYSZYŃSKIEGO 10	2006-11-01	SM W KLEOSINIE	22,5	0	0	0	0	W	HL 1 - 1 SZT.	ECL COMFORT - 1 SZT. SIŁOWNIK AMV 20 - 1 SZT. ZAWÓR VB 2 - 1 SZT.		DPIV 47-1 - 1 SZT.	SHARKY 775 - 1 SZT.	NG 35 - 1 SZT.	MAGNA 25- 60 - 1 SZT.	
703	WZL_21532	TRANSPORTOWA 16	2007-11-05	WM PRZY UL.TRANSPORTOWEJ 16	253	261,24	108,8	0	0	W	HK 2 - 1 SZT. HL 12 - 1 SZT.	RVD 235 - 1 SZT. SIŁOWNIK SKD 32.21 E - 1 SZT. ZAWÓR VVF 52 - 1 SZT.	RVD 235 SIŁOWNIK SKD 32.21 E - 1 SZT. ZAWÓR VVF 52 - 1 SZT.	DPIV AIPQ4 - 1 SZT.	ACTARIS CF 55 - 1 SZT. MULTICAL 402 - 1 SZT.	FLEXCON PRO 370 - 1 SZT.	MAGNA 40- 100 F - 1 SZT.	UPS 25-80 B 180 - 1 SZT.
704	WZL_21533	ŁÓDZIŃSKIEGO 47	2007-11-05	WM NIERUCHOMOŚCI NR.47 PRZY UL.ŁÓDZIŃSKIEGO	160,758	169,58	63,04	0	0	W	HK 1 - 1 SZT. HL 11 - 1 SZT.	RVD 235 - 1 SZT. SIŁOWNIK SQS 35.50 - 1 SZT. ZAWÓR VVG 44 - 1 SZT.	SIŁOWNIK SKD 32.21 E - 1 SZT. ZAWÓR VVF 52 - 1 SZT.	DPIV AIPQ4 - 1 SZT.	ACTARIS CF 55 - 1 SZT. MULTICAL 402 - 1 SZT.	FLEXCON PRO 250 - 1 SZT.	MAGNA 40- 100 F - 1 SZT.	UPS 25-80 B - 1 SZT.
705	WZL_21534	TRANSPORTOWA 12	2007-12-31	SM "ELEMENCIK"	131,83	153,834	53,926	0	0	W	HL 11 - 1 SZT. XB 20-2 - 1 SZT.	RVD 235 - 1 SZT. SIŁOWNIK SQS 35.50 - 1 SZT. ZAWÓR VVG 549 K - 1 SZT.	RVD 235 SIŁOWNIK SQS 35.53 - 1 SZT. ZAWÓR VVG 549 K - 1 SZT.	DPIV AVPQ4 - 1 SZT.	MULTICAL 601 - 2 SZT.	FLEXCON PRO 200 - 1 SZT.	MAGNA 32- 100 180 - 1 SZT.	UPS 25-40 B 180 - 1 SZT.
706	WZL_21535	MAGNOLIOWA 11A	2007-12-02	WM NIERUCHOMOŚCI PRZY UL. MAGNOLIOWEJ 11A	233,679	248,204	101,532	0	0	W	HK 2 - 1 SZT. HL 2 - 1 SZT.	RVD 235 - 1 SZT. SIŁOWNIK SQS 35.50 - 1 SZT. ZAWÓR VVG 549 - 1 SZT.	RVD 235 SIŁOWNIK SKD 32.21 E - 1 SZT. ZAWÓR VVF 52 - 1 SZT.	DPIV AIPQ4 - 1 SZT.	MULTICAL 402 - 1 SZT. ULTRAHEAT 50 - 1 SZT.	FLEXCON PRO 430 - 1 SZT.	MAGNA 40- 100 F - 1 SZT.	UPS 25-60 B 180 - 1 SZT.

1	2	3	4	5	6	7	8	9	10	11	12	13	14	15	16	17	18	19
707	WZL_21539	HERBERTA 63	2008-12-31	PRZEDSZKOLE SAMORZĄDOWE NR 82	77,557	52,35	17,45	0	52,48	W	HK 11 - 1 SZT. HL 11 - 1 SZT.	RVD 235 - 1 SZT. SIŁOWNIK SKD 32.51 - 1 SZT. ZAWÓR VVF 52 - 1 SZT.	RVD 235 SIŁOWNIK SKD 32.21 - 1 SZT. ZAWÓR VVF 52 - 1 SZT.	DPIV AVPQ4 - 1 SZT.	MULTICAL C66 - 1 SZT.	FLEXCON TOP 80 - 1 SZT.	STRATOS 25/1-6 - 1 SZT.	UPS 25-40 B 180 - 1 SZT.
708	WZL_21540	WIEJSKA 57	2008-01-01	WM PRZY UL.WIEJSKIEJ 57 W BIAŁYMSTOKU	290	214,3	83,4	0	0	W	XB 51 - 2 SZT.	ECL COMFORT 300 - 1 SZT. SIŁOWNIK AMV 23 - 1 SZT. ZAWÓR VM 2 - 1 SZT.	ECL COMFORT SIŁOWNIK AMV 33 - 1 SZT. ZAWÓR VM 2 - 1 SZT.	DPIV AVPQ4 - 1 SZT.	MULTICAL 601 - 2 SZT.	FLEXCON PRO 300 - 1 SZT.	STRATOS 32/1-12 - 1 SZT.	UPS 26-60 B 180 - 1 SZT.
709	WZL_21541	ANTONIUKOWSKA 56A	2007-12-31	WM BUDYNKU PRZY UL.ANTONIUKOWSKIE J 56A	493,44	419,824	203,486	0	0	W	LSK 84/2 - 1 SZT. XB 51 - 1 SZT.	RVD 235 - 1 SZT. SIŁOWNIK SKD 32.21 E - 1 SZT. ZAWÓR VVF 52 E - 1 SZT.	RVD 235 SIŁOWNIK SKD 32.21 E - 1 SZT. ZAWÓR VVF 52 - 1 SZT.	DPIV 47-1 - 1 SZT.	ACTARIS CF 55 - 2 SZT. ULTRAHEAT 50 - 1 SZT.	G 800 - 1 SZT.	MAGNA 50-120 F - 1 SZT.	UPS 32-80 B 180 - 1 SZT.
710	WZL_21542	ANTONIUKOWSKA 56B	2008-12-31	WM BUDYNKU PRZY UL.ANTONIUKOWSKIE J 56A	279,75	279,507	118,806	0	0	W	XB 51 - 2 SZT.	ECL COMFORT 300 - 1 SZT. SIŁOWNIK AMV 23 - 1 SZT. ZAWÓR VM 2 - 1 SZT.	ECL COMFORT SIŁOWNIK AMV 33 - 1 SZT. ZAWÓR VM 2 - 1 SZT.	DPIV AVPQ4 - 1 SZT.	MULTICAL 601 - 2 SZT.	FLEXCON PRO 540 - 1 SZT.	STRATOS 40/1-12 - 1 SZT.	UPS 25-60 B 180 - 1 SZT.
711	WZL_21544	SZEROKA 6D	2008-12-31	WM SZEROKA 6D	75,666	96,88	29,369	0	0	W	HK 1 - 1 SZT. HL 11 - 1 SZT.	ECL COMFORT 300 - 1 SZT. SIŁOWNIK AMV 13 - 1 SZT. ZAWÓR VM 2 - 1 SZT.	ECL COMFORT SIŁOWNIK AMV 33 - 1 SZT. ZAWÓR VM 2 - 1 SZT.	DPIV AVPQ4 - 1 SZT.	MULTICAL 601 - 2 SZT.	FLEXCON C 140 - 1 SZT.	STRATOS 25/1-6 - 1 SZT.	UPS 25-40 B 180 - 1 SZT.
712	WZL_21545	BRUKOWA 28A	2008-12-30	WM PRZY UL.BRUKOWEJ 28A	130	164,617	58,981	0	0	W	HK 1 - 1 SZT. HL 11 - 1 SZT.	ECL COMFORT 300 - 1 SZT. SIŁOWNIK AMV 13 - 1 SZT. ZAWÓR VB 2 - 1 SZT.	ECL COMFORT SIŁOWNIK AMV 33 - 1 SZT. ZAWÓR VB 2 - 1 SZT.	DPIV AVPQ4 - 1 SZT.	MULTICAL 601 - 2 SZT.	G 200 - 1 SZT.	STRATOS 32/1-12 - 1 SZT.	STAR Z 25/6 - 1 SZT.
713	WZL_21546	DWORSKA 5B	2008-12-31	WM DWORSKA 5B	69	127,64	42,13	0	0	W	HK 1 - 1 SZT. HL 1 - 1 SZT.	ECL COMFORT 300 - 1 SZT. SIŁOWNIK AMV 13 - 1 SZT. ZAWÓR VM 2 - 1 SZT.	ECL COMFORT SIŁOWNIK AMV 33 - 1 SZT. ZAWÓR VM 2 - 1 SZT.	DPIV AVPQ4 - 1 SZT.	MULTICAL 601 - 2 SZT.	FLEXCON C 110 - 1 SZT.	STRATOS 25/1-6 - 1 SZT.	UPS 25-40 B 180 - 1 SZT.
714	WZL_21548 - Obcy	ŚWIĘTOKRZYSKA 3	2008-12-18	PRZEDSIĘBIORSTWO BUDOWLANE JAZ-BUD SPÓŁKA Z O.O.	64,59	0	0	0	35,05	W	HL 1 - 1 SZT.	ECL COMFORT 300 - 1 SZT. SIŁOWNIK AMV 13 - 1 SZT. ZAWÓR VB 2 - 1 SZT.		DPIV AVPQ4 - 1 SZT.	MULTICAL 601 - 1 SZT.	NG 50 - 1 SZT.	MAGNA 40-100 F - 1 SZT.	
715	WZL_21549 - Obcy	ŚWIERKOWA 20	2011-02-10	UNIwersytet w Białymstoku	603,03	223,1	74,37	0	109,08	W	XB 51 H-2 - 1 SZT. XB 70 L-1 - 1 SZT.	RVD 245 - 1 SZT. SIŁOWNIK SKD 32.50 - 1 SZT. ZAWÓR VVF 52 - 1 SZT.	RVD 245 - 0 SZT. SIŁOWNIK SKD 32.21 - 1 SZT. ZAWÓR VVF 52 - 1 SZT.	DPIV AVPQ4 - 1 SZT.	MULTICAL 601 - 1 SZT.	G 1000 - 1 SZT.	STRATOS 80/1-12 - 1 SZT.	STRATOS ECO Z 25/1-5 - 1 SZT.
716	WZL_21550	WROCLAWSKA 49F	2009-11-02	WM BUDYNKU PRZY UL.WROCLAWSKIEJ 49F	133,5	157,5	55,6	0	0	W	HK 1 - 1 SZT. HL 11 - 1 SZT.	ECL COMFORT 300 - 1 SZT. SIŁOWNIK AMV 13 - 1 SZT. ZAWÓR VB 2 - 1 SZT.	ECL COMFORT SIŁOWNIK AMV 33 - 1 SZT. ZAWÓR VB 2 - 1 SZT.	DPIV AVPQ4 - 1 SZT.	MULTICAL 601 - 2 SZT.	NG 100 - 1 SZT.	MAGNA 25-100 180 - 1 SZT.	ALPHA 2 25-40 N 180 - 1 SZT.
717	WZL_21551	TRANSPORTOWA 14	2008-01-01	WM UL. TRANSPORTOWA 14	129,444	152,408	53,426	0	0	W	HK 1 - 0 SZT. HL 11 - 1 SZT.	ECL COMFORT 300 - 1 SZT. SIŁOWNIK AMV 13 - 1 SZT. ZAWÓR VB 2 - 1 SZT.	ECL COMFORT SIŁOWNIK AMV 33 - 1 SZT. ZAWÓR VB 2 - 1 SZT.	DPIV AVPQ4 - 1 SZT.	MULTICAL 601 - 2 SZT.	NG 140 - 1 SZT.	STRATOS 32/1-12 - 1 SZT.	STAR Z 25/6 - 1 SZT.
718	WZL_21552	PRZYRODNICZA 3	2008-01-01	WM UL. PRZYRODNICZA 3	117,115	141,478	48,417	0	0	W	HK 1 - 1 SZT. HL 1 - 1 SZT.	ECL COMFORT 300 - 1 SZT. SIŁOWNIK AMV 13 - 1 SZT. ZAWÓR VM 2 - 1 SZT.	ECL COMFORT SIŁOWNIK AMV 33 - 1 SZT. ZAWÓR VM 2 - 1 SZT.	DPIV AVPQ4 - 1 SZT.	MULTICAL 402 - 1 SZT. MULTICAL 601 - 1 SZT.	FLEXCON C 140 - 1 SZT.	STRATOS 30/1-8 - 1 SZT.	UPS 25-60 B 180 - 1 SZT.
719	WZL_21553	GAJOWA 32	2008-12-01	WM NIERUCHOMOŚCI PRZY UL.GAJOWEJ 32	554,16	293,6	117,44	0	0	W	HK 1 - 1 SZT. XB 51 H-1 - 1 SZT.	ECL COMFORT 300 - 1 SZT. SIŁOWNIK AMV 23 - 1 SZT. ZAWÓR VM 2 - 1 SZT.	ECL COMFORT SIŁOWNIK AMV 33 - 1 SZT. ZAWÓR VM 2 - 1 SZT.	DPIV AVPQ4 - 1 SZT.	MULTICAL 601 - 2 SZT.	G 200 - 1 SZT.	STRATOS 32/1-12 - 1 SZT.	STAR Z 25/6 - 1 SZT.
720	WZL_21554	MACKIEWICZA 9	2010-10-29	WM NIERUCHOMOŚCI NR9 PRZY UL. MACKIEWICZA	57,46	92,11	27,33	0	0	W	XB 10-2 - 1 SZT. XB 20-1 - 1 SZT.	ECL COMFORT 300 - 1 SZT. SIŁOWNIK AMV 13 - 1 SZT. ZAWÓR VB 2 - 1 SZT.	ECL COMFORT SIŁOWNIK AMV 33 - 1 SZT. ZAWÓR VB 2 - 1 SZT.	DPIV 47-1 - 1 SZT.	MULTICAL 601 - 2 SZT.	NG 80 - 1 SZT.	MAGNA 25-60 180 - 1 SZT.	ALPHA 2 25-40 N 180 - 1 SZT.
721	WZL_21555	PIETKIEWICZA 21	2009-10-19	KOMUNALNE T B S SP.Z O.O.	136,62	146,19	50,42	0	0	W	XB 51 H - 1 SZT.	ECL COMFORT 300 - 1 SZT. SIŁOWNIK AMV 23 - 1 SZT. ZAWÓR VB 2 - 1 SZT.	ECL COMFORT	DPIV 47-1 - 1 SZT.	MULTICAL 601 - 1 SZT.	G 300 - 1 SZT.	MAGNA 40-120 F - 1 SZT.	
722	WZL_21556	PIETKIEWICZA 23	2009-12-01	KOMUNALNE T B S SP.Z O.O.	77,46	101,24	31,05	0	0	W	XB 51 H - 1 SZT.	ECL COMFORT 300 - 1 SZT. SIŁOWNIK AMV 13 - 1 SZT. ZAWÓR VB 2 - 1 SZT.	ECL COMFORT	DPIV 47-1 - 1 SZT.	MULTICAL 601 - 1 SZT.	G 200 - 1 SZT.	MAGNA 32-120 F - 1 SZT.	
723	WZL_21557	KS. W. PIETKUNA 3	2009-10-28	KOMUNALNE T B S SP.Z O.O.	113,47	145,03	50,01	0	0	W	XB 51 H - 1 SZT.	ECL COMFORT 300 - 1 SZT. SIŁOWNIK AMV 23 - 1 SZT. ZAWÓR VB 2 - 1 SZT.	ECL COMFORT	DPIV 47-1 - 1 SZT.	MULTICAL 601 - 1 SZT.	G 300 - 1 SZT.	MAGNA 32-120 F - 1 SZT.	
724	WZL_21558	KS. W. PIETKUNA 1	2009-12-01	KOMUNALNE T B S SP.Z O.O.	180,32	178,7	65,94	0	0	W	XB 51 H - 1 SZT.	ECL COMFORT 300 - 1 SZT. SIŁOWNIK AMV 23 - 1 SZT. ZAWÓR VB 2 - 1 SZT.	ECL COMFORT	DPIV 47-1 - 1 SZT.	MULTICAL 601 - 1 SZT.	G 400 - 1 SZT.	MAGNA 50-120 F - 1 SZT.	

1	2	3	4	5	6	7	8	9	10	11	12	13	14	15	16	17	18	19
725	WZL_21559	PRZĘDZALNIANA 6H	2008-10-17	HAVO SPÓŁKA Z O.O., UL. PRZĘDZALNIANA 6H	123,21	49	16	0	0	W	HK 11 - 1 SZT. HL 11 - 1 SZT.	ECL COMFORT 300 - 1 SZT. SIŁOWNIK AMV 13 - 1 SZT. ZAWÓR VB 2 - 1 SZT.	ECL COMFORT SIŁOWNIK AMV 33 - 1 SZT. ZAWÓR VB 2 - 1 SZT.	DPIV AVPQ4 - 1 SZT.	MULTICAL 601 - 1 SZT.	NG 80 - 1 SZT.	STRATOS 32/1-12 - 1 SZT.	STAR Z 25/6 - 1 SZT.
726	WZL_21560	PRZĘDZALNIANA 8	2008-01-01	HAVO PLUS SPÓŁKA Z O.O., UL. PRZĘDZALNIANA 8	340,5	0	0	0	0	W	XB 51 H - 1 SZT.	ECL COMFORT 200 - 1 SZT. SIŁOWNIK AMV 23 - 1 SZT. ZAWÓR VB 2 - 1 SZT.		DPIV AVPQ4 - 1 SZT.	MULTICAL 601 - 1 SZT.	G 300 - 1 SZT.	STRATOS 50/1-12 - 1 SZT.	
727	WZL_21561	POGODNA 18	2008-12-20	PHUP "LAMBUD" JAN GUTOWSKI	220	0	0	0	0	W	XB 51 - 1 SZT.	ECL COMFORT 200 - 1 SZT. SIŁOWNIK AMV 13 - 1 SZT. ZAWÓR VB 2 - 1 SZT.		DPIV AVPQ4 - 1 SZT.	MULTICAL 601 - 1 SZT.	G 200 - 1 SZT.	STRATOS 40/1-12 - 1 SZT.	
728	WZL_21562	BRUKOWA 28B	2009-12-01	WM BUDYNKU PRZY UL. BRUKOWEJ 28B	87,76	122,79	40,02	0	0	W	HK 1 - 1 SZT. HL 11 - 1 SZT.	RVD 235 - 1 SZT. SIŁOWNIK SKD 32.51 - 1 SZT. ZAWÓR VVF 52 - 1 SZT.	RVD 235 SIŁOWNIK SKD 32.21 - 1 SZT. ZAWÓR VVF 52 - 1 SZT.	DPIV 47-1 - 1 SZT.	MULTICAL 601 - 2 SZT.	NG 100 - 1 SZT.	MAGNA 32-100 180 - 1 SZT.	ALPHA 2 25-60 N 180 - 1 SZT.
729	WZL_21563	LESZCZYNOWA 31	2008-01-01	STOKROTKA SP.Z O.O.	126,78	0	0	0	0	W	HL 11 - 1 SZT.	ECL COMFORT 300 - 1 SZT. SIŁOWNIK AMV 13 - 1 SZT. ZAWÓR VB 2 - 1 SZT.		DPIV AVPQ4 - 1 SZT.	MULTICAL 601 - 1 SZT.	NG 80 - 1 SZT.	STRATOS 32/1-12 - 1 SZT.	
730	WZL_21564	LESZCZYNOWA 26	2008-12-01	PRYWATNY	22,36	11,09	1,67	0	0	W	HK 12 - 1 SZT. HL 12 - 1 SZT.	ECL COMFORT 300 - 1 SZT. SIŁOWNIK AMV 13 - 1 SZT. ZAWÓR VS 2 - 1 SZT.	ECL COMFORT SIŁOWNIK AMV 33 - 1 SZT. ZAWÓR VM 2 - 1 SZT.	DPIV AVPQ4 - 1 SZT.	MULTICAL 601 - 1 SZT.	NG 35 - 1 SZT.	ALPHA 2 25-60 180 - 1 SZT.	UP 15-14 B - 1 SZT.
731	WZL_21565	ANTONIUKOWSKA 56 GALERIA	2008-12-31	GALERIA ANTONIUK SPÓŁKA Z O.O. SPÓŁKA KOMANDYTOWA	59	0	0	0	383,1	W	XB 51 H - 1 SZT.	ECL COMFORT 300 - 1 SZT. SIŁOWNIK AMV 23 - 1 SZT. ZAWÓR VB 2 - 1 SZT.		DPIV AVPQ4 - 1 SZT.	MULTICAL 601 - 1 SZT.	G 200 - 1 SZT.	STRATOS 32/1-12 - 1 SZT.	
732	WZL_21566	ANTONIUKOWSKA 56 FITNESS	2008-12-31	"A-ZET" SP. Z O.O. W UPADŁOŚCI UKŁADOWEJ	208,42	153,83	38,45	0	0	W	HK 1 - 1 SZT. XB 51 - 1 SZT.	ECL COMFORT 300 - 1 SZT. SIŁOWNIK AMV 13 - 1 SZT. ZAWÓR VB 2 - 1 SZT.	ECL COMFORT SIŁOWNIK AMV 33 - 1 SZT. ZAWÓR VB 2 - 1 SZT.	DPIV AVPQ4 - 1 SZT.	MULTICAL 601 - 1 SZT.	G 200 - 1 SZT.	STRATOS 40/1-12 - 1 SZT.	PICO 25/1-6 - 1 SZT.
733	WZL_21567	LESZCZYNOWA 30	2008-12-01	PRYWATNY	24	11,095	1,67	0	0	W	HK 12 - 1 SZT. HL 12 - 1 SZT.	ECL COMFORT 300 - 1 SZT. SIŁOWNIK AMV 13 - 1 SZT. ZAWÓR VS 2 - 1 SZT.	ECL COMFORT SIŁOWNIK AMV 33 - 1 SZT. ZAWÓR VM 2 - 1 SZT.	DPIV AVPQ4 - 1 SZT.	MULTICAL 601 - 1 SZT.	NG 35 - 1 SZT.	ALPHA 2 25-60 180 - 1 SZT.	
734	WZL_21568	POGODNA 22 URZ. PRACY	2008-12-01	WOJEWÓDZKI URZĄD PRACY	68,035	0	0	0	0	W	HL 1 - 1 SZT.	ECL COMFORT 200 - 1 SZT. SIŁOWNIK AMV 13 - 1 SZT. ZAWÓR VB 2 - 1 SZT.		DPIV AVPQ4 - 1 SZT.	MULTICAL 601 - 1 SZT.	NG 80 - 1 SZT.	STRATOS 25/1-8 - 1 SZT.	
735	WZL_21569	LESZCZYNOWA 25	2008-12-01	PRYWATNY	26,423	11,095	1,67	0	0	W	HK 12 - 1 SZT. HL 12 - 1 SZT.	ECL COMFORT 300 - 1 SZT. SIŁOWNIK AMV 13 - 1 SZT. ZAWÓR VS 2 - 1 SZT.	ECL COMFORT SIŁOWNIK AMV 33 - 1 SZT. ZAWÓR VM 2 - 1 SZT.	DPIV AVPQ4 - 1 SZT.	MULTICAL 601 - 1 SZT.	NG 35 - 1 SZT.	ALPHA 2 25-60 180 - 1 SZT.	
736	WZL_21570	ŻABIA 3 W2 MPEC	2008-01-01	MPEC SP. Z O.O.	12,211	6,164	6,164	0	0	W	HK 11 - 1 SZT. HL 1 - 1 SZT.	ECL COMFORT 300 - 1 SZT. SIŁOWNIK AMV 13 - 1 SZT. ZAWÓR VM 2 - 1 SZT.	ECL COMFORT SIŁOWNIK AMV 33 - 1 SZT. ZAWÓR VB 2 - 1 SZT.		MULTICAL 601 - 1 SZT.	FLEXCON C 12 - 1 SZT.	UPS 25-40 180 - 1 SZT.	UP 15-14 B PM - 1 SZT.
737	WZL_21572	LESZCZYNOWA 28	2008-01-01	ZGROMADZENIE ZAKONNE CÓREK NAJCZYSTSZEGO SERCA NMP	22,36	11,09	1,67	0	0	W	HK 12 - 1 SZT. HL 12 - 1 SZT.	ECL COMFORT 300 - 1 SZT. SIŁOWNIK AMV 13 - 1 SZT. ZAWÓR VS 2 - 1 SZT.	ECL COMFORT SIŁOWNIK AMV 33 - 1 SZT. ZAWÓR VM 2 - 1 SZT.	DPIV AVPQ4 - 1 SZT.	MULTICAL 601 - 1 SZT.	NG 25 - 1 SZT.	ALPHA 2 25-60 180 - 1 SZT.	
738	WZL_21573	OCTOWA 3	2008-12-31	"SUPON" SPÓŁKA Z O.O.	186,62	118,5	47,25	0	729,71	W	HK 1 - 1 SZT. HL 4 - 1 SZT. XB 51 - 1 SZT.	ECL COMFORT 300 - 1 SZT. SIŁOWNIK AMV 23 - 1 SZT. ZAWÓR VB 2 - 1 SZT.	ECL COMFORT SIŁOWNIK AMV 33 - 1 SZT. ZAWÓR VB 2 - 1 SZT.	DPIV AFPQ4 - 1 SZT.	MULTICAL 601 - 1 SZT.	G 300 - 1 SZT.	STRATOS 40/1-12 - 1 SZT.	TOP Z 25/10 - 1 SZT.
739	WZL_21574	KOLŁATAJA 50	2009-10-06	POWSZECHNA SPÓŁDZIELNIA SPOŻYWCÓW "SPOŁEM"	112,8	0	0	0	130	W	HK 11 - 1 SZT. HL 11 - 1 SZT.	ECL COMFORT 300 - 1 SZT. SIŁOWNIK AMV 13 - 1 SZT. ZAWÓR VB 2 - 1 SZT.		DPIV AVPQ4 - 1 SZT.	MULTICAL 601 - 1 SZT.	NG 80 - 1 SZT.	STRATOS 25/1-8 - 1 SZT.	
740	WZL_21575	ŚW. A. BOBOLI 3A	2009-11-19	WM PRZY UL. ŚW. ANDRZEJA BOBOLI 3A	199,53	195,3	73,5	0	0	W	HK 1 - 1 SZT. XB 51 H - 1 SZT.	ECL COMFORT 300 - 1 SZT. SIŁOWNIK AMV 23 - 1 SZT. ZAWÓR VB 2 - 1 SZT.	ECL COMFORT SIŁOWNIK AMV 33 - 1 SZT. ZAWÓR VB 2 - 1 SZT.	DPIV AVPQ4 - 1 SZT.	MULTICAL 601 - 2 SZT.	G 300 - 1 SZT.	STRATOS 32/1-12 - 1 SZT.	STAR Z 25/6 - 1 SZT.

1	2	3	4	5	6	7	8	9	10	11	12	13	14	15	16	17	18	19
741	WZL_21576 - Obcy	HETMAŃSKA 16 AUCHAN	2008-10-01	AUCHAN POLSKA SP.Z O.O., UL.PUŁAWSKA 46 05-500 PIASECZNO	140	340	340	0	2590	W	HL 4 - 2 SZT. XB 51 - 1 SZT.	ECL COMFORT 300 - 2 SZT. SIŁOWNIK AMV 86 - 2 SZT. ZAWÓR VFS2 - 2 SZT.	ECL COMFORT SIŁOWNIK AMV 33 - 1 SZT. ZAWÓR VB 2 - 1 SZT.	DPIV AFPQ4 - 1 SZT.	MULTICAL 601 - 1 SZT.	G 1000 - 2 SZT. G 1000 - 2 SZT.	GE 90 LC2- 2F165-D - 1 SZT. MAGNA-D 32-120 F - 1 SZT. MGE 112MC 2FF 215-01 - 1 SZT. MGE 90 SB2- FT115 - 1 SZT.	MGE 71 A2- 14 FT85 - 1 SZT.
742	WZL_21577	RZYMOWSKIEGO 51	2010-11-04	WM RZYMOWSKIEGO 51	249,2	278	117,96	0	0	W	XB 51 H-1 - 1 SZT. XB 51 H-2 - 1 SZT.	ECL COMFORT 300 - 1 SZT. SIŁOWNIK AMV 23 - 1 SZT. ZAWÓR VB 2 - 1 SZT.	ECL COMFORT SIŁOWNIK AMV 33 - 1 SZT. ZAWÓR VB 2 - 1 SZT.	DPIV AVPQ - 1 SZT.	MULTICAL 601 - 2 SZT.	G 500 - 1 SZT.	STRATOS 32/1-12 - 1 SZT.	STAR Z 25/6 - 1 SZT.
743	WZL_21579	TRANSPORTOWA 9	2009-12-04	WM PRZY UL.TRANSPORTOWEJ 9,7,7A	90,4	97,47	29,49	0	0	W	HK 1 - 1 SZT. XB 20-1 - 1 SZT.	ECL COMFORT 300 - 1 SZT. SIŁOWNIK AMV 13 - 1 SZT. ZAWÓR VB 2 - 1 SZT.	ECL COMFORT SIŁOWNIK AMV 33 - 1 SZT. ZAWÓR VB 2 - 1 SZT.	DPIV AVPQ4 - 1 SZT.	MULTICAL 601 - 2 SZT.	NG 100 - 1 SZT.	STRATOS 30/1-12 - 1 SZT.	STRATOS ECO Z 25/1- 5 - 1 SZT.
744	WZL_21580	TYSIĄCLECIA P. P. 8C	2009-01-01	"TYSIĄCLECIA" CEZARY KULESZA, TOMASZ FRANKOWSKI, MARIAN JÓŹWIAK SPÓŁKA CYWILNA	199,24	418,68	95,95	35	342,98	W	LB 31 - 1 SZT. LC 110-2 - 1 SZT. XB 51 H - 1 SZT.	ECL COMFORT 300 - 1 SZT. SIŁOWNIK AMV 15 - 1 SZT. SIŁOWNIK AMV 23 - 1 SZT. ZAWÓR VB 2 - 1 SZT. ZAWÓR VL 3 - 1 SZT.	ECL COMFORT 300 - 1 SZT. SIŁOWNIK AMV 33 - 1 SZT. ZAWÓR VB 2 - 1 SZT.	DPIV AVPQ4 - 1 SZT.	ULTRAHEAT 50 - 2 SZT.	NG 140 - 1 SZT.	STRATOS 40/1-12 - 1 SZT.	UPS 25-60 N 180 - 1 SZT.
745	WZL_21581	ELEKTRYCZNA 6	2008-12-01	WM NIERUCHOMOŚCI PRZY UL.ELEKTRYCZNEJ 6	54,57	37,457	8,348	0	0	W	HK 12 - 1 SZT. HL 12 - 1 SZT.	ECL COMFORT 300 - 1 SZT. SIŁOWNIK AMV 13 - 1 SZT. ZAWÓR VM 2 - 1 SZT.	ECL COMFORT SIŁOWNIK AMV 33 - 1 SZT. ZAWÓR VM 2 - 1 SZT.	DPIV AVPQ4 - 1 SZT.	MULTICAL 401 - 1 SZT. MULTICAL 601 - 1 SZT.	NG 50 - 1 SZT.	STRATOS 25/1-6 - 1 SZT.	STRATOS ECO Z 25/1- 5 - 1 SZT.
746	WZL_21582 - Obcy	SZPITALNA 37	2009-12-08	UNIwersytet MEDYCZNY	242,14	666,4	208,2	0	592,61	W	LSK 1 - 1 SZT. LSL 1 - 2 SZT.	RVD 240 - 1 SZT. SIŁOWNIK SKD 32.51 - 1 SZT. ZAWÓR VVF 52 - 1 SZT.	RVD 240 - 0 SZT. SIŁOWNIK SKD 32.21 - 1 SZT. ZAWÓR VVF 41 - 1 SZT.	DPIV 42-39 - 1 SZT.	MULTICAL 601 - 1 SZT.	E 600 - 1 SZT.	MAGNA-D 50-120 F - 1 SZT.	MAGNA 32-100 N 180 - 1 SZT.
747	WZL_21583	SZPITALNA 39	2009-01-01	WM PRZY UL.SZPITALNEJ 39	142	146,51	50,56	0	0	W	HK 1 - 1 SZT. XB 51 - 1 SZT.	ECL COMFORT 300 - 1 SZT. SIŁOWNIK AMV 23 - 1 SZT. ZAWÓR VB 2 - 1 SZT.	ECL COMFORT SIŁOWNIK AMV 33 - 1 SZT. ZAWÓR VB 2 - 1 SZT.	DPIV AVPQ4 - 1 SZT.	MULTICAL 601 - 2 SZT.	FLEXCON C 140 - 1 SZT.	STRATOS 32/1-12 - 1 SZT.	STAR Z 25/6 - 1 SZT.
748	WZL_21584	NOWY ŚWIAT 3	2009-12-30	WM PRZY ULICY NOWY ŚWIAT 3	398,8	176,05	64,46	0	46,1	W	XB 20-1 - 1 SZT. XB 51 H-1 - 1 SZT. XB 51 H-2 - 1 SZT.	RVD 245 - 1 SZT. SIŁOWNIK SKD 32.51 - 1 SZT. ZAWÓR VVF 52 - 1 SZT.	RVD 245 - 0 SZT. SIŁOWNIK SKD 32.21 - 1 SZT. ZAWÓR VVF 52 - 1 SZT.	DPIV AVPQ - 1 SZT.	MULTICAL 601 - 2 SZT.	G 600 - 1 SZT.	STRATOS 50/1-12 - 1 SZT.	STRATOS ECO Z 25/1- 5 - 1 SZT.
749	WZL_21585	MICKIEWICZA 7	2009-02-26	WM PRZY UL.A.MICKIEWICZA 7	81,5	90,8	26,9	0	0	W	HK 1 - 1 SZT. HL 11 - 1 SZT.	RVD 130 - 1 SZT. SIŁOWNIK SKD 32.51 - 1 SZT. ZAWÓR VVF 52 - 1 SZT.	RVD 130 SIŁOWNIK SKD 32.21 - 1 SZT. ZAWÓR VVF 52 - 1 SZT.	DPIV 47-1 - 1 SZT.	MULTICAL 601 - 2 SZT.	NG 100 100 - 1 SZT.	MAGNA 32- 100 F - 1 SZT.	ALPHA 25- 60 N - 1 SZT.
750	WZL_21586	ORZESZKOWEJ 18	2009-11-20	WM PRZY UL.ELIZY ORZESZKOWEJ 18	129,2	133,8	45,21	0	0	W	HK 1 - 1 SZT. XB 51 - 1 SZT.	ECL COMFORT 300 - 1 SZT. SIŁOWNIK AMV 23 - 1 SZT. ZAWÓR VB 2 - 1 SZT.	ECL COMFORT SIŁOWNIK AMV 33 - 1 SZT. ZAWÓR VB 2 - 1 SZT.	DPIV AVPQ4 - 1 SZT.	MULTICAL 601 - 2 SZT.	NG 140 - 1 SZT.	STRATOS 25/1-8 - 1 SZT.	STAR Z 25/6 - 1 SZT.
751	WZL_21587	ORZESZKOWEJ 17	2011-12-28	WSPÓLNOTA MIESZKNIOWA PRZY UL. ELIZY ORZESZKOWEJ 17	321,942	355,3	136,08	0	0	W	XB 20-1 - 1 SZT. XB 51 H-1 - 1 SZT. XG 10-2 - 1 SZT. XG 20-2 - 1 SZT.	ECL COMFORT 300 - 2 SZT. SIŁOWNIK AMV 13 - 2 SZT. ZAWÓR VB 2 - 2 SZT.	ECL COMFORT SIŁOWNIK AMV 33 - 2 SZT. ZAWÓR VB 2 - 2 SZT.	DPIV AFPQ - 1 SZT.	MULTICAL 402 - 3 SZT.	G 500 - 1 SZT. NG 140 - 1 SZT.	MAGNA 32- 100 180 - 1 SZT. MAGNA 32- 120 F 180 - 1 SZT.	UPS 25-40 N 180 - 1 SZT. UPS 25-60 N 180 - 1 SZT.
752	WZL_21589	TRANSPORTOWA 7	2009-11-04	WM PRZY UL.TRANSPORTOWEJ 9,7,7A	160,7	155,65	54,77	0	0	W	XB 10-2 - 1 SZT. XB 51-1 - 1 SZT.	RVD 235 - 1 SZT. SIŁOWNIK SQS 35.50 - 1 SZT. ZAWÓR VVG 549 - 1 SZT.	RVD 235 SIŁOWNIK SQS 35.53 - 1 SZT. ZAWÓR VVG 549 - 1 SZT.	DPIV AVPQ4 - 1 SZT.	MULTICAL 601 - 2 SZT.	NG 140 - 1 SZT.	STRATOS 32/1-12 - 1 SZT.	STRATOS ECO Z 25/1- 5 - 1 SZT.
753	WZL_21590	TRANSPORTOWA 5	2010-01-28	WM PRZY UL. TRANSPORTOWEJ 5,5A	160,7	155,65	54,77	0	0	W	XB 10-2 - 1 SZT. XB 51 H-1 - 1 SZT.	RVD 235 - 1 SZT. SIŁOWNIK SQS 35.50 - 1 SZT. ZAWÓR VVG 549 K - 1 SZT.	RVD 235 SIŁOWNIK SQS 35.53 - 1 SZT. ZAWÓR VVG 549 K - 1 SZT.	DPIV AVPQ4 - 1 SZT.	MULTICAL 601 - 2 SZT.	NG 140 - 1 SZT.	STRATOS 30/1-12 - 1 SZT.	STRATOS ECO Z 25/1- 5 - 1 SZT.
754	WZL_21591	PRZYRODNICZA 5	2009-10-06	WM UL. PRZYRODNICZA 5 1 7	162,57	176,99	65,11	0	0	W	HK 1 - 1 SZT. XB 51 H - 1 SZT.	ECL COMFORT 300 - 1 SZT. SIŁOWNIK AMV 13 - 1 SZT. ZAWÓR VB 2 - 1 SZT.	ECL COMFORT SIŁOWNIK AMV 33 - 1 SZT. ZAWÓR VB 2 - 1 SZT.	DPIV AVPQ4 - 1 SZT.	MULTICAL 601 - 2 SZT.	G 200 - 1 SZT.	STRATOS 40/1-12 - 1 SZT.	

1	2	3	4	5	6	7	8	9	10	11	12	13	14	15	16	17	18	19
755	WZL_21592	WSPÓLNA 32	2009-12-10	KOMENDA WOJEWÓDZKA POLICJI	120	0	0	0	0	W	HL 11 - 1 SZT.	ECL COMFORT 200 - 1 SZT. SIŁOWNIK AMV 23 - 1 SZT. ZAWÓR VB 2 - 1 SZT.		DPIV 47-1 - 1 SZT.	MULTICAL 601 - 1 SZT.	NG 140 - 1 SZT.	STRATOS 25/1-8 - 1 SZT.	
756	WZL_21593	KAWALERYJSKA 70 JW	2009-11-17	25 WOJSKOWY ODDZIAŁ GOSPODARCZY W BIAŁYMSTOKU, POCZTA POLSKA S.A. PION INFRASTRUKTURY W BIAŁYMSTOKU OBSZAR OPERACYJNY DS. NIERUCHOMOŚCI	2370	1704	527	0	170	W	XB 70 L-1 - 2 SZT.	ECL COMFORT 200 - 1 SZT. SIŁOWNIK AMV 33 - 1 SZT. SIŁOWNIK AMV 55 - 1 SZT. ZAWÓR VB 2 - 1 SZT. ZAWÓR VFS2 - 1 SZT.		DPIV AFPQ4 - 1 SZT.	ULTRAHEAT 50 - 1 SZT.	G 1000 - 2 SZT.	IL-E 50/9-52 BF R1 - 3 SZT. STRATOS 80/1-12 - 1 SZT.	
757	WZL_21594 - Obcy	KOŚCIELNA 3	2010-01-01	ZESPÓŁ SZKÓŁ KATOLICKICH IM.MATKI BOŻEJ MIŁOSIĘDZIA	235,23	184,05	66	0	85,24	W	XB 51 H-1 - 1 SZT. XB 51-2 - 1 SZT.	ECL COMFORT 300 - 1 SZT. SIŁOWNIK VMM 20 - 1 SZT. ZAWÓR DR 50 GFLA - 1 SZT.	ECL COMFORT SIŁOWNIK AMV 33 - 1 SZT. ZAWÓR VB 2 - 1 SZT.	DPIV AVPQ4 - 1 SZT.	ULTRAHEAT 50 - 1 SZT.	G 400 - 1 SZT.	MAGNA 32-100 F - 1 SZT.	ALPHA 2 25-60 N 180 - 1 SZT.
758	WZL_21595	ŚWIĘTOKRZYSKA 5A	2009-10-16	WM PRZY UL. ŚWIĘTOKRZYSKIEJ 5, 5A	350,28	385,86	182	0	0	W	XB 51 H-1 - 1 SZT. XB 51 H-2 - 1 SZT.	ECL COMFORT 300 - 1 SZT. SIŁOWNIK AMV 23 - 1 SZT. ZAWÓR VB 2 - 1 SZT.	ECL COMFORT SIŁOWNIK AMV 33 - 1 SZT. ZAWÓR VB 2 - 1 SZT.	DPIV AVPQ4 - 1 SZT.	MULTICAL 601 - 2 SZT.	G 600 - 1 SZT.	MAGNA 40-120 F - 1 SZT.	STRATOS 25/1-8 - 1 SZT.
759	WZL_21596 - Obcy	PODLEŚNA 2 SZK. MUZ. + INT.	2010-01-01	ZESPÓŁ SZKÓŁ MUZYCZNYCH IM.I.PADEREWSKIEGO	859	157	62	0	117	W					MULTICAL 601 - 1 SZT.			
760	WZL_21597	TYSIĄCLECIA P. P. 10A	2009-11-26	WM TYSIĄCLECIA 10A	0	1178,93	239,3	0	37,13	W	XB 51 H-1 - 2 SZT. XB 51 H-2 - 2 SZT.	RVD 235 - 1 SZT. RVD 245 - 1 SZT. SIŁOWNIK SKD 32.51 - 2 SZT. ZAWÓR VVF 52 - 1 SZT. ZAWÓR VVF 52 E - 1 SZT.	RVD 235 RVD 245 - 0 SZT. SIŁOWNIK SKD 32.21 - 2 SZT. ZAWÓR VVF 52 - 2 SZT.	DPIV 42-37 - 1 SZT.	MULTICAL 601 - 3 SZT.	G 500 - 1 SZT. G 600 - 1 SZT.	MAGNA 40-120 F - 2 SZT.	ALPHA 2 25-60 N 180 - 2 SZT.
761	WZL_21598	I ARMII WOJ. POLSKIEGO 43	2013-12-02	WM PRZY ULICY I ARMII WOJSKA POLSKIEGO 43	179,9	149,64	52,32	0	0	W	LB 31 - 1 SZT. LB 47 - 1 SZT.	ECL COMFORT 300 - 1 SZT. SIŁOWNIK AMV 23 - 1 SZT. ZAWÓR VB 2 - 1 SZT.	ECL COMFORT SIŁOWNIK AMV 33 - 1 SZT. ZAWÓR VB 2 - 1 SZT.	DPIV AVPQ4 - 1 SZT.	MULTICAL 402 - 2 SZT.	FLEXCON C 140 - 1 SZT.	MAGNA 3 40-100 F220 - 1 SZT.	UPS 25-60 N 180 - 1 SZT.
762	WZL_21601	WARSZAWSKA 19	2009-11-20	CENTRUM IM. LUDWIKA ZAMENHOFA	97	43,61	13,63	0	41	W	HK 11 - 1 SZT. XB 51 - 1 SZT.	RVD 245 - 1 SZT. SIŁOWNIK SKD 32.51 - 1 SZT. ZAWÓR VVF 52 - 1 SZT.	RVD 245 - 0 SZT. SIŁOWNIK SKD 32.21 - 1 SZT. ZAWÓR VVF 52 - 1 SZT.	DPIV AVPQ4 - 1 SZT.	MULTICAL 601 - 1 SZT.	NG 140 - 1 SZT.	STRATOS 32/1-12 - 1 SZT.	STAR Z 25/6 - 1 SZT.
763	WZL_21602	ORZESZKOWEJ 15B	2010-10-05	WM UL. E. ORZESZKOWEJ 15 A, B	345,21	258	106,6	0	0	W	XB 51 H-1 - 1 SZT. XB 51 H-2 - 1 SZT.	ECL COMFORT 300 - 1 SZT. SIŁOWNIK AMV 23 - 1 SZT. ZAWÓR VB 2 - 1 SZT.	ECL COMFORT SIŁOWNIK AMV 33 - 1 SZT. ZAWÓR VB 2 - 1 SZT.	DPIV 47-1 - 1 SZT.	MULTICAL 601 - 2 SZT.	G 600 - 1 SZT.	MAGNA 50-120 F - 1 SZT.	UPS 25-60 B 180 - 1 SZT.
764	WZL_21603	POLESKA 89 URZĄD	2010-01-01	WOJEWÓDZTWO PODLASKIE URZĄD MARSZAŁKOWSKI WOJEWÓDZTWA PODLASKIEGO	186,18	99,54	44,22	120,83	0	W	XB 10-2 - 1 SZT. XB 20-1 - 1 SZT. XB 51 H-1 - 1 SZT.	ECL COMFORT 300 - 1 SZT. SIŁOWNIK AMV 23 - 1 SZT. ZAWÓR VB 2 - 1 SZT.	ECL COMFORT SIŁOWNIK AMV 33 - 1 SZT. ZAWÓR VB 2 - 1 SZT.	DPIV AVPQ4 - 1 SZT.	MULTICAL 601 - 1 SZT.	G 400 - 1 SZT.	MAGNA 40-100 F 220 - 1 SZT.	ALPHA 2 25-60 N 180 - 1 SZT.
765	WZL_21605	WIADUKT 5	2009-10-17	WM BUDYNKU PRZY UL. WIADUKT 5	888	640,3	355,6	0	0	W	LSK 1 - 1 SZT. XG 60-1 - 1 SZT.	ECL COMFORT 300 - 1 SZT. SIŁOWNIK AMV 13 - 1 SZT. ZAWÓR VB 2 - 1 SZT.	ECL COMFORT SIŁOWNIK AMV 33 - 1 SZT. ZAWÓR VB 2 - 1 SZT.	DPIV 42-37 - 1 SZT.	MULTICAL 601 - 2 SZT.	G 1500 - 1 SZT.	STRATOS 80/1-12 - 1 SZT.	STRATOS Z30/1-12 - 1 SZT.
766	WZL_21606	STOLECZNA 4/2A	2009-10-01	WM STOLECZNA 4/2A	49,62	86,7	25,3	0	0	W	XB 10-2 - 1 SZT. XB 20-1 - 1 SZT.	ECL COMFORT 300 - 1 SZT. SIŁOWNIK AMV 13 - 1 SZT. ZAWÓR VB 2 - 1 SZT.	ECL COMFORT SIŁOWNIK AMV 33 - 1 SZT. ZAWÓR VB 2 - 1 SZT.	DPIV AVPQ4 - 1 SZT.	MULTICAL 601 - 2 SZT.	NG 50 - 1 SZT.	STRATOS 30/1-6 - 1 SZT.	STRATOS ECO Z 25/1-5 - 1 SZT.
767	WZL_21607	LESZCZYNOWA 29	2009-12-03	PRYWATNY	20	6,57	0,84	0	0	W	HK 12 - 1 SZT. HL 12 - 1 SZT.	ECL COMFORT 200 - 1 SZT. SIŁOWNIK AMV 13 - 1 SZT. ZAWÓR VS 2 - 1 SZT.	AVTQ - 1 SZT. ZAWÓR AVTQ - 1 SZT.	DPIV AVPQ4 - 1 SZT.	MULTICAL 601 - 1 SZT.	NG 35 - 1 SZT.	ALPHA 2 25-60 180 - 1 SZT.	
768	WZL_21608	LESZCZYNOWA 29/1	2009-12-03	PRYWATNY	14	8,93	1,25	0	0	W	HK 12 - 1 SZT. HL 12 - 1 SZT.	ECL COMFORT 200 - 1 SZT. SIŁOWNIK AMV 13 - 1 SZT. ZAWÓR VS 2 - 1 SZT.	AVTQ - 1 SZT. ZAWÓR AVTQ - 1 SZT.	DPIV AVPQ4 - 1 SZT.	MULTICAL 601 - 1 SZT.	NG 25 - 1 SZT.	ALPHA 2 25-60 180 - 1 SZT.	
769	WZL_21609	KAWALERYJSKA 5	2009-11-05	UNIwersytet MUZYCZNY FRYDERYKA CHOPINA	451,5	86,75	25,28	168,7	0	W	LB 31 - 1 SZT. XB 51 H-1 - 1 SZT. XB 51 H-2 - 1 SZT.	ECL COMFORT 300 - 1 SZT. SIŁOWNIK AMV 23 - 1 SZT. ZAWÓR VB 2 - 1 SZT.	ECL COMFORT SIŁOWNIK AMV 33 - 1 SZT. ZAWÓR VB 2 - 1 SZT.	DPIV AVPQ4 - 1 SZT.	MULTICAL 601 - 1 SZT.	G 600 - 1 SZT.	MAGNA 50-120 F - 1 SZT.	UPS 25-40 B 180 - 1 SZT.

1	2	3	4	5	6	7	8	9	10	11	12	13	14	15	16	17	18	19	
770	WZL_21610	BUKOWSKIEGO 1C	2009-12-18	WM "TYTONIÓWKA"	64,9	91,06	26,95	0	0	W	XB 10-2 - 1 SZT. XB 20-1 - 1 SZT.	ECL COMFORT 300 - 1 SZT. SIŁOWNIK AMV 13 - 1 SZT. ZAWÓR VB 2 - 1 SZT.	ECL COMFORT SIŁOWNIK AMV 33 - 1 SZT. ZAWÓR VB 2 - 1 SZT.	DPIV AVPQ4 - 1 SZT.	MULTICAL 601 - 2 SZT.	NG 80 - 1 SZT.	STRATOS 30/1-6 - 1 SZT.	STRATOS Z25/1-8 - 1 SZT.	
771	WZL_21611	KRASZEWSKIEGO 7	2010-10-01	WM NIERUCHOMOŚCI PRZY UL. KRASZEWSKIEGO 7	61,4	61,2	16	0	0	W	XB 10-2 - 1 SZT. XB 20-1 - 1 SZT.	ECL COMFORT 300 - 1 SZT. SIŁOWNIK AMV 13 - 1 SZT. ZAWÓR VB 2 - 1 SZT.	ECL COMFORT SIŁOWNIK AMV 33 - 1 SZT. ZAWÓR VB 2 - 1 SZT.	DPIV AVPQ4 - 1 SZT.	MULTICAL 601 - 2 SZT.	NG 50 - 1 SZT.	MAGNA 25- 60 180 - 1 SZT.	UPS 25-40 180 - 1 SZT.	
772	WZL_21612	LEGIONOWA 3	2009-12-15	WSPÓLNOTA LOKALI UŻYTKOWYCH LEGIONOWA 3	76,78	97,46	40,59	0	223,48	W	XB 10-2 - 1 SZT. XB 20-1 - 1 SZT. XB 51 H-1 - 1 SZT.	ECL COMFORT 300 - 1 SZT. SIŁOWNIK AMV 23 - 1 SZT. ZAWÓR VB 2 - 1 SZT.	ECL COMFORT SIŁOWNIK AMV 33 - 1 SZT. ZAWÓR VB 2 - 1 SZT.	DPIV AVPQ4 - 1 SZT.	MULTICAL 601 - 1 SZT.	FLEXCON PRO 200 - 1 SZT.	MAGNA 25- 100 180 - 1 SZT.		
773	WZL_21613 - Obcy	HANDLOWA 1 BAMBINO	2010-01-01	B. KOMARZEWSKA - HURTOWNIA ARTYKUŁÓW DZIECIĘCYCH "BAMBINO"	262,73	0	0	0	0	W	CB 76 - 1 SZT.	RVD 125 - 1 SZT. SIŁOWNIK SQX 32.00 - 1 SZT. ZAWÓR VVF 52 - 1 SZT.		DPIV 47-1 - 1 SZT.	MULTICAL 402 - 1 SZT.	N 200 - 1 SZT.	MAGNA 50- 60 F - 1 SZT.		
774	WZL_21614	HANDLOWA 1 ZEFIR	2010-01-01	"ZEFIR" SPÓŁKA Z O.O.	114,6	0	0	0	112	W	XB 20-1 - 2 SZT.	ECL COMFORT 300 - 1 SZT. SIŁOWNIK AMV 23 - 1 SZT. ZAWÓR VB 2 - 1 SZT.		DPIV AVPQ4 - 1 SZT.	MULTICAL 601 - 1 SZT.	NG 100 - 1 SZT.	MAGNA 40- 120 F - 1 SZT.		
775	WZL_21615	ANDRUKIEWICZA 11	2010-03-16	WM KS. ST. ANDRUKIEWICZA 11	120,14	137,77	46,75	0	0	W	XB 10-2 - 1 SZT. XB 20-1 - 1 SZT.	RVD 235 - 1 SZT. SIŁOWNIK SQS 35.50 - 1 SZT. ZAWÓR VVG 549 K - 1 SZT.	RVD 235 SIŁOWNIK SQS 35.53 - 1 SZT. ZAWÓR VVG 549 K - 1 SZT.	DPIV AVPQ4 - 1 SZT.	MULTICAL 601 - 2 SZT.	G 200 - 1 SZT.	STRATOS 30/1-12 - 1 SZT.	STAR Z 25/6 - 1 SZT.	
776	WZL_21616	TRANSPORTOWA 3	2010-12-15	WM TRANSPORTOWA 3	182	257	106	0	0	W	XB 51 H-1 - 1 SZT. XB 51 H-2 - 1 SZT.	ECL COMFORT 300 - 1 SZT. SIŁOWNIK AMV 23 - 1 SZT. ZAWÓR VB 2 - 1 SZT.	ECL COMFORT SIŁOWNIK AMV 33 - 1 SZT. ZAWÓR VB 2 - 1 SZT.	DPIV AVPQ4 - 1 SZT.	MULTICAL 601 - 2 SZT.	G 200 - 1 SZT.	MAGNA 32- 120 F - 1 SZT.	UPS 25-60 B 180 - 1 SZT.	
777	WZL_21617	WARYŃSKIEGO 31	2010-11-24	WM BUDYNKU PRZY UL. LUDWIKA WARYŃSKIEGO 31	178	182,96	67,83	0	0	W	XB 10-2 - 1 SZT. XB 51 H-1 - 1 SZT.	ECL COMFORT 300 - 1 SZT. SIŁOWNIK AMV 13 - 1 SZT. ZAWÓR VB 2 - 1 SZT.	ECL COMFORT SIŁOWNIK AMV 33 - 1 SZT. ZAWÓR VB 2 - 1 SZT.	DPIV AVPQ4 - 1 SZT.	MULTICAL 601 - 2 SZT.	G 200 - 1 SZT.	STRATOS 32/1-12 - 1 SZT.	STRATOS ECO Z 25/1- 5 - 1 SZT.	
778	WZL_21619	KOMISJI EDUKACJI NARODOWEJ 1A	2010-10-15	SZKOŁA PODSTAWOWA NR 12 IM. ZYGmunTA GLOGERA	350	164	55	0	103	W	XB 10-2 - 1 SZT. XB 51 H-1 - 1 SZT.	RVD 235 - 1 SZT. SIŁOWNIK SKD 32.51 - 1 SZT. ZAWÓR VVF 52 - 1 SZT.	RVD 235 SIŁOWNIK SKD 32.21 - 1 SZT. ZAWÓR VVF 52 - 1 SZT.	DPIV AVPQ4 - 1 SZT.	MULTICAL 601 - 1 SZT.	G 300 - 1 SZT.	MAGNA 40- 120 F - 1 SZT.	UPS 32-80 N - 1 SZT.	
779	WZL_21620	TYSIĄCLECIA P. P. 52	2010-08-26	WM AL.1000-LECIA PAŃSTWA POLSKIEGO 52,54	227,41	237,73	95,91	0	0	W	XB 51 H-1 - 1 SZT. XB 51 H-2 - 1 SZT.	ECL COMFORT 300 - 1 SZT. SIŁOWNIK AMV 23 - 1 SZT. ZAWÓR VB 2 - 1 SZT.	ECL COMFORT SIŁOWNIK AMV 33 - 1 SZT. ZAWÓR VB 2 - 1 SZT.	DPIV AVPQ4 - 1 SZT.	MULTICAL 601 - 2 SZT.	G 300 - 1 SZT.	MAGNA 32- 120 F - 1 SZT.	UPS 25-40 N 180 - 1 SZT.	
780	WZL_21621 - Obcy	KLEEBERGA 20	2010-08-26	WOJEWÓDZTWO PODLASKIE URZĄD MARSZAŁKOWSKI WOJEWÓDZTWA PODLASKIEGO	109,19	21,02	6,13	82,85	0	W	XB 20-1 - 3 SZT.	ECL COMFORT 300 - 1 SZT. SIŁOWNIK AMV 20 - 1 SZT. ZAWÓR VB 2 - 1 SZT.	ECL COMFORT SIŁOWNIK AMV 33 - 1 SZT. ZAWÓR VB 2 - 1 SZT.	DPIV AVPQ4 - 1 SZT.	MULTICAL 601 - 1 SZT.	NG 80 - 1 SZT.	MAGNA 25- 100 - 2 SZT.	UPS 15-50 N - 2 SZT.	
781	WZL_21622	LIPOWA 22	2010-08-19	WM NIERUCHOMOŚCI NR 22 PRZY UL. LIPOWEJ	140	101	31	0	0	W	XG 20-1 - 1 SZT. XG 20-2 - 1 SZT.	RVD 235 - 1 SZT. SIŁOWNIK SQS 35.50 - 1 SZT. ZAWÓR VVG 549 K - 1 SZT.	RVD 235 SIŁOWNIK SQS 35.53 - 1 SZT. ZAWÓR VVG 549 K - 1 SZT.	DPIV 47-1 - 1 SZT.	MULTICAL 601 - 2 SZT.	G 200 - 1 SZT.	MAGNA 32- 100 180 - 1 SZT.	UPS 25-40 N 180 - 1 SZT.	
782	WZL_21623	JARZĘBINOWA 6	2010-08-26	WM NIERUCHOMOŚCI NR 6 PRZY UL. JARZĘBINOWEJ	395,42	200,7	76,7	0	0	W	XG 20-1 - 1 SZT. XG 20-2 - 1 SZT.	ECL COMFORT 300 - 1 SZT. SIŁOWNIK AMV 23 - 1 SZT. ZAWÓR VB 2 - 1 SZT.	ECL COMFORT SIŁOWNIK AMV 33 - 1 SZT. ZAWÓR VB 2 - 1 SZT.	DPIV AVPQ4 - 1 SZT.	MULTICAL 601 - 2 SZT.	G 600 - 1 SZT.	MAGNA 50- 120 F - 1 SZT.	UPS 25-60 B 180 - 1 SZT.	
783	WZL_21624	JANA PAWŁA II 59B	2010-10-01	WM PRZY ALEI JANA PAWŁA II 59 A 1 B	243,12	204,89	78,78	0	0	W	XB 51 H-1 - 1 SZT. XB 51 H-2 - 1 SZT.	ECL COMFORT 300 - 1 SZT. SIŁOWNIK AMV 13 - 1 SZT. ZAWÓR VB 2 - 1 SZT.	ECL COMFORT SIŁOWNIK AMV 33 - 1 SZT. ZAWÓR VB 2 - 1 SZT.	DPIV AVPQ - 1 SZT.	MULTICAL 402 - 2 SZT.	G 400 - 1 SZT.	STRATOS 40/1-12 - 1 SZT.	STRATOS Z30/1-12 - 1 SZT.	
784	WZL_21625 - Obcy	MICKIEWICZA 103	2010-04-01	SĄD REJONOWY W BIAŁYMSTOKU	765,69	260	86,8	0	539,61	W									
785	WZL_21626	SOBIESKIEGO 3	2010-10-01	WM UL. JANA III SOBIESKIEGO 3	62,27	58,96	15,17	0	0	W	XB 10-2 - 1 SZT. XB 20-1 - 1 SZT.	ECL COMFORT 300 - 1 SZT. SIŁOWNIK AMV 13 - 1 SZT. ZAWÓR VB 2 - 1 SZT.	ECL COMFORT SIŁOWNIK AMV 33 - 1 SZT. ZAWÓR VB 2 - 1 SZT.	DPIV 47-1 - 1 SZT.	MULTICAL 601 - 2 SZT.	MAXIVARE M LR 60 - 1 SZT.	MAGNA 25- 60 180 - 1 SZT.	UPS 25-40 N 180 - 1 SZT.	
786	WZL_21627	WARYŃSKIEGO 1A	2010-10-01	WM NIERUCHOMOŚCI NR 1A PRZY UL. WARYŃSKIEGO	73,07	58,96	15,17	0	0	W	XB 20-1 - 1 SZT. XG 10-2 - 1 SZT.	ECL COMFORT 300 - 1 SZT. SIŁOWNIK AMV 13 - 1 SZT. ZAWÓR VB 2 - 1 SZT.	ECL COMFORT SIŁOWNIK AMV 33 - 1 SZT. ZAWÓR VB 2 - 1 SZT.	DPIV 47-1 - 1 SZT.	MULTICAL 601 - 2 SZT.	NG 80 - 1 SZT.	MAGNA 25- 60 180 - 1 SZT.	UPS 25-40 N 180 - 1 SZT.	
787	WZL_21628	PULASKIEGO 87	2010-10-01	WM NIERUCHOMOŚCI NR 87 PRZY UL. PULASKIEGO	136,89	130,53	43,39	0	0	W	XB 20-1 - 1 SZT. XG 10-2 - 1 SZT.	ECL COMFORT 300 - 1 SZT. SIŁOWNIK AMV 13 - 1 SZT. ZAWÓR VB 2 - 1 SZT.	ECL COMFORT SIŁOWNIK AMV 33 - 1 SZT. ZAWÓR VB 2 - 1 SZT.	DPIV 46-7 - 1 SZT.	MULTICAL 601 - 2 SZT.	G 300 - 1 SZT.	MAGNA 25- 100 180 - 1 SZT.	UPS 25-40 N 180 - 1 SZT.	

1	2	3	4	5	6	7	8	9	10	11	12	13	14	15	16	17	18	19
788	WZL_21629	BRANICKIEGO 3/5	2011-11-15	MIASTO BIAŁYSTOK - URZĄD MIEJSKI W BIAŁYMSTOKU	210	29	8	0	0	W	XB 20-1 - 1 SZT. XB 51 H-1 - 1 SZT.	ECL COMFORT 300 - 1 SZT. SIŁOWNIK AMV 23 - 1 SZT. ZAWÓR VB 2 - 1 SZT.	ECL COMFORT SIŁOWNIK AMV 33 - 1 SZT. ZAWÓR VB 2 - 1 SZT.	DPIV AVPQ4 - 1 SZT.	MULTICAL 402 - 1 SZT.	G 200 - 1 SZT.	MAGNA 40- 120 F - 1 SZT.	STAR Z 20/5 - 1 SZT.
789	WZL_21631	RYNEK KOŚCIUSZKI 10 LODOWISKO (Wylączony)	2007-12-31		0	0	0	42	0	W								
790	WZL_21632	JARZĘBINOWA 8	2010-08-18	WM - UL. JARZĘBINOWA 8	510	333	150	0	0	W	XB 51 H-1 - 1 SZT. XG 20 H-2 - 1 SZT.	ECL COMFORT 300 - 1 SZT. SIŁOWNIK AMV 23 - 1 SZT. ZAWÓR VB 2 - 1 SZT.	ECL COMFORT SIŁOWNIK AMV 33 - 1 SZT. ZAWÓR VB 2 - 1 SZT.	DPIV AVPQ4 - 1 SZT.	MULTICAL 601 - 2 SZT.	G 600 - 2 SZT.	MAGNA 65- 120 F - 1 SZT.	UPS 32-80 N 180 - 1 SZT.
791	WZL_21633	NOWY ŚWIAT 11A	2010-10-06	WM PRZY UL. NOWY ŚWIAT 11A	40	54,75	11,38	0	0	W	XB 10-1 - 1 SZT. XB 20-1 - 1 SZT.	ECL COMFORT 300 - 1 SZT. SIŁOWNIK AMV 13 - 1 SZT. ZAWÓR VB 2 - 1 SZT.	ECL COMFORT SIŁOWNIK AMV 33 - 1 SZT. ZAWÓR VB 2 - 1 SZT.	DPIV 47-1 - 1 SZT.	MULTICAL 601 - 2 SZT.	NG 35 - 1 SZT.	MAGNA 25- 60 180 - 1 SZT.	UPS 25-40 180 - 1 SZT.
792	WZL_21634	BLOKOWA 4	2011-11-04	WM BLOKOWA 4	933	423,76	206,01	0	0	W	XB 51 H-1 - 2 SZT. XB 51 H-2 - 1 SZT.	ECL COMFORT 300 - 1 SZT. SIŁOWNIK AMV 23 - 1 SZT. ZAWÓR VB 2 - 1 SZT.	ECL COMFORT SIŁOWNIK AMV 33 - 1 SZT. ZAWÓR VB 2 - 1 SZT.	DPIV AFPQ4 - 1 SZT.	ACTARIS CF 55 - 1 SZT. ULTRAHEAT 50 - 1 SZT.	G 500 - 2 SZT.	STRATOS 80/1-12 - 2 SZT.	STRATOS Z30/1-12 - 1 SZT.
793	WZL_21635	ARMII KRAJOWEJ 31	2010-08-23	ZARZĄD MIENIA KOMUNALNEGO	313,3	313,3	138,57	0	0	W	XB 51 H-1 - 1 SZT. XB 51 H-2 - 1 SZT.	ECL COMFORT 300 - 1 SZT. SIŁOWNIK AMV 23 - 1 SZT. ZAWÓR VB 2 - 1 SZT.	ECL COMFORT SIŁOWNIK AMV 33 - 1 SZT. ZAWÓR VB 2 - 1 SZT.	DPIV AVPQ4 - 1 SZT.	MULTICAL 601 - 2 SZT.	G 300 - 1 SZT.	STRATOS 50/1-12 - 1 SZT.	STRATOS Z30/1-8 - 1 SZT.
794	WZL_21636	MALMEDA 15	2010-09-27	WM NIERUCHOMOŚCI NR 15 PRZY UL.MALMEDA	82,88	75,58	21,06	0	0	W	XB 20-1 - 1 SZT. XG 10-2 - 1 SZT.	ECL COMFORT 300 - 1 SZT. SIŁOWNIK AMV 13 - 1 SZT. ZAWÓR VB 2 - 1 SZT.	ECL COMFORT SIŁOWNIK AMV 33 - 1 SZT. ZAWÓR VB 2 - 1 SZT.	DPIV 47-1 - 1 SZT.	MULTICAL 601 - 2 SZT.	NG 100 - 1 SZT.	MAGNA 25- 100 180 - 1 SZT.	UPS 25-40 180 - 1 SZT.
795	WZL_21637	STOLECZNA 7	2010-08-25	ADMINISTRACJA BIUROWCA - USŁUGI HENRYK RUTKOWSKI	59	26,87	12,79	114	0	W	XB 20-1 - 3 SZT.	RVD 245 - 1 SZT. SIŁOWNIK SKD 32.51 - 1 SZT. ZAWÓR VVF 52 - 1 SZT.	RVD 245 - 0 SZT. SIŁOWNIK SKD 32.21 - 1 SZT. ZAWÓR VVF 52 - 1 SZT.	DPIV 47-1 - 1 SZT.	MULTICAL 601 - 1 SZT.	NG 80 - 1 SZT.	MAGNA 25- 60 180 - 1 SZT.	UPS 25-40 N 180 - 1 SZT.
796	WZL_21638	ŚLUSARSKA 18	2010-08-26	WM BUDYNKU PRZY UL. ŚLUSARSKIEJ 18	630,04	597,3	324,4	0	0	W	XB 51 H-2 - 1 SZT. XB 51-1 - 2 SZT.	ECL COMFORT 300 - 1 SZT. SIŁOWNIK AMV 23 - 1 SZT. ZAWÓR VB 2 - 1 SZT.	ECL COMFORT SIŁOWNIK AMV 33 - 1 SZT. ZAWÓR VB 2 - 1 SZT.	DPIV AFPQ4 - 1 SZT.	MULTICAL 601 - 2 SZT.	G 500 - 2 SZT.	STRATOS 80/1-12 - 2 SZT.	STRATOS Z30/1-12 - 1 SZT.
797	WZL_21639	ZAMENHOFA 8	2010-08-16	WM BUDYNKU PRZY UL.ZAMENHOFA 8	93	80,48	22,96	0	0	W	XB 20-1 - 1 SZT. XG 10-2 - 1 SZT.	ECL COMFORT 300 - 1 SZT. SIŁOWNIK AMV 13 - 1 SZT. ZAWÓR VB 2 - 1 SZT.	ECL COMFORT SIŁOWNIK AMV 33 - 1 SZT. ZAWÓR VB 2 - 1 SZT.	DPIV 47-1 - 1 SZT.	MULTICAL 601 - 2 SZT.	NG 100 - 1 SZT.	STRATOS 30/1-12 - 1 SZT.	STAR Z 25/6 - 1 SZT.
798	WZL_21640	ZAMENHOFA 10	2012-08-21	WM BUDYNKU PRZY UL.ZAMENHOFA 10	65,14	69,15	18,78	0	0	W	XB 20-1 - 1 SZT. XG 10-2 - 1 SZT.	ECL COMFORT 300 - 1 SZT. SIŁOWNIK AMV 13 - 1 SZT. ZAWÓR VB 2 - 1 SZT.	ECL COMFORT SIŁOWNIK AMV 33 - 1 SZT. ZAWÓR VB 2 - 1 SZT.	DPIV AVPQ4 - 1 SZT.	ULTRAHEAT 50 - 2 SZT.	NG 80 - 1 SZT.	STRATOS 25/1-8 - 1 SZT.	STAR Z 25/6 - 1 SZT.
799	WZL_21641	BIAŁÓWNY 2A	2012-08-21	WM NIERUCHOMOŚCI NR 2A PRZY UL.BIAŁÓWNY	69,06	85,95	25,04	0	0	W	XB 20-1 - 1 SZT. XG 10-2 - 1 SZT.	ECL COMFORT 300 - 1 SZT. SIŁOWNIK AMV 13 - 1 SZT. ZAWÓR VB 2 - 1 SZT.	ECL COMFORT SIŁOWNIK AMV 33 - 1 SZT. ZAWÓR VB 2 - 1 SZT.	DPIV AVPQ4 - 1 SZT.	ULTRAHEAT 50 - 2 SZT.	NG 140 - 1 SZT.	STRATOS 25/1-8 - 1 SZT.	STAR Z 25/6 - 1 SZT.
800	WZL_21642	SIENKIEWICZA 7A	2012-07-31	WM NIERUCHOMOŚCI NR 7A PRZY UL.SIENKIEWICZA	90,1	70,3	19,2	0	0	W	XB 20-1 - 1 SZT. XG 10-2 - 1 SZT.	ECL COMFORT 300 - 1 SZT. SIŁOWNIK AMV 13 - 1 SZT. ZAWÓR VB 2 - 1 SZT.	ECL COMFORT SIŁOWNIK AMV 33 - 1 SZT. ZAWÓR VB 2 - 1 SZT.	DPIV AVPQ4 - 1 SZT.	ULTRAHEAT 50 - 2 SZT.	NG 80 - 1 SZT.	STRATOS 25/1-8 - 1 SZT.	STAR Z 25/6 - 1 SZT.
801	WZL_21643	SIENKIEWICZA 7	2012-10-05	WM NIERUCHOMOŚCI NR 7 PRZY UL.SIENKIEWICZA	84,11	74,88	20,87	0	0	W	XB 20-1 - 1 SZT. XG 10-2 - 1 SZT.	ECL COMFORT 300 - 1 SZT. SIŁOWNIK AMV 13 - 1 SZT. ZAWÓR VB 2 - 1 SZT.	ECL COMFORT SIŁOWNIK AMV 33 - 1 SZT. ZAWÓR VB 2 - 1 SZT.	DPIV AVPQ4 - 1 SZT.	ULTRAHEAT 50 - 2 SZT.	NG 140 - 1 SZT.	STRATOS 25/1-8 - 1 SZT.	STAR Z 25/6 - 1 SZT.
802	WZL_21644	SIENKIEWICZA 5	2010-08-30	WM NERUCHOMOŚCI NR 5 PRZY UL.SIENKIEWICZA	291,66	135,91	45,91	0	0	W	XB 51 H-1 - 1 SZT. XG 10-2 - 1 SZT.	ECL COMFORT 300 - 1 SZT. SIŁOWNIK AMV 23 - 1 SZT. ZAWÓR VB 2 - 1 SZT.	ECL COMFORT SIŁOWNIK AMV 33 - 1 SZT. ZAWÓR VB 2 - 1 SZT.	DPIV AVPQ4 - 1 SZT.	MULTICAL 601 - 2 SZT.	G 300 - 1 SZT.	MAGNA 40- 120 F - 1 SZT.	STAR Z 25/6 - 1 SZT.
803	WZL_21645	BIAŁÓWNY 2	2012-08-21	WM NIERUCHOMOŚCI NR.2 PRZY UL.BIAŁÓWNY	75,29	69,15	18,78	0	0	W	XB 20-1 - 1 SZT. XG 10-2 - 1 SZT.	ECL COMFORT 300 - 1 SZT. SIŁOWNIK AMV 13 - 1 SZT. ZAWÓR VB 2 - 1 SZT.	ECL COMFORT SIŁOWNIK AMV 33 - 1 SZT. ZAWÓR VB 2 - 1 SZT.	DPIV AVPQ4 - 1 SZT.	ULTRAHEAT 50 - 2 SZT.	NG 100 - 1 SZT.	STRATOS 25/1-8 - 1 SZT.	STAR Z 25/6 - 1 SZT.
804	WZL_21646	KUJAWSKA 5B	2010-08-31	WM BUDYNKÓW PRZY UL. KUJAWSKIEJ 5A I 5B	105	133	45	0	0	W	XB 10-2 - 1 SZT. XB 20-1 - 1 SZT.	ECL COMFORT 300 - 1 SZT. SIŁOWNIK AMV 13 - 1 SZT. ZAWÓR VB 2 - 1 SZT.	ECL COMFORT SIŁOWNIK AMV 33 - 1 SZT. ZAWÓR VB 2 - 1 SZT.	DPIV 47-1 - 1 SZT.	MULTICAL 601 - 2 SZT.	NG 100 - 1 SZT.	MAGNA 40- 100 F 220 - 1 SZT.	ALPHA 2 25-40 N 180 - 1 SZT.
805	WZL_21647	KUJAWSKA 5A	2010-08-31	WM BUDYNKÓW PRZY UL. KUJAWSKIEJ 5A I 5B	105	133	45	0	0	W	XB 10-2 - 1 SZT. XB 20-1 - 1 SZT.	ECL COMFORT 300 - 1 SZT. SIŁOWNIK AMV 13 - 1 SZT. ZAWÓR VB 2 - 1 SZT.	ECL COMFORT SIŁOWNIK AMV 33 - 1 SZT. ZAWÓR VB 2 - 1 SZT.	DPIV 47-1 - 1 SZT.	MULTICAL 601 - 2 SZT.	NG 100 - 1 SZT.	MAGNA 40- 100 F 220 - 1 SZT.	ALPHA 2 25-40 N 180 - 1 SZT.

1	2	3	4	5	6	7	8	9	10	11	12	13	14	15	16	17	18	19
806	WZL_21648 - Obcy	SKŁODOWSKIEJ- CURIE 24A	2013- 07-15	UNIWERSYTECKI SZPITAL KLINICZNY	0	0	0	2065	0	B					RMS 621 - 1 SZT.			
807	WZL_21649 - Obcy	SKŁODOWSKIEJ- CURIE 24A WI	2012- 12-11	UNIWERSYTECKI SZPITAL KLINICZNY	550	1265	510	0	2807	W	XB 51 H-1 - 2 SZT. XB 70 L-1 - 2 SZT. XG 20 H-2 - 2 SZT.	ECL COMFORT 310 - 1 SZT. SIŁOWNIK AMV 23 - 1 SZT. ZAWÓR VB 2 - 1 SZT.	ECL COMFORT 310 - 0 SZT. SIŁOWNIK AMV 633 - 1 SZT. ZAWÓR VFG 2 - 1 SZT.	DPIV AFPQ4 - 1 SZT.	MULTICAL 602 - 1 SZT.	RG 400 - 1 SZT.	MAGNA 3 65- 120 F - 2 SZT.	UPS - 2 SZT.
808	WZL_21650	ANTONIUKOWSKA 60 W1	2010- 09-08	WM BUDYNKU PRZY ULICY ANTONIUKOWSKIEJ 60	473,2	467,3	234,8	0	0	W	XB 51 H-1 - 1 SZT. XB 51 L-2 - 1 SZT.	ECL COMFORT 300 - 1 SZT. SIŁOWNIK AMV 23 - 1 SZT. ZAWÓR VB 2 - 1 SZT.	ECL COMFORT SIŁOWNIK AMV 33 - 1 SZT. ZAWÓR VB 2 - 1 SZT.	DPIV AFPQ4 - 1 SZT.	MULTICAL 402 - 2 SZT.	G 600 - 1 SZT.	MAGNA 50- 120 F - 1 SZT.	UPS 25-80 N 180 - 1 SZT.
809	WZL_21651	ANTONIUKOWSKA 60 W2	2012- 06-26	WM BUDYNKU PRZY ULICY ANTONIUKOWSKIEJ 60	235,2	254,1	104,6	0	0	W	XB 51 H-1 - 1 SZT. XB 51 L-2 - 1 SZT.	ECL COMFORT 300 - 1 SZT. SIŁOWNIK AMV 23 - 1 SZT. ZAWÓR VB 2 - 1 SZT.	ECL COMFORT SIŁOWNIK AMV 33 - 1 SZT. ZAWÓR VB 2 - 1 SZT.	DPIV AVPQ4 - 1 SZT.	MULTICAL 402 - 2 SZT.	G 300 - 1 SZT.	MAGNA 32- 120 F - 1 SZT.	UPS 25-80 N 180 - 1 SZT.
810	WZL_21652	ANTONIUKOWSKA 62 W3	2012- 11-16	WM PRZY UL. ANTONIUKOWSKIEJ 62	176,2	199,1	76	0	0	W	XB 51 H-1 - 1 SZT. XB 51 H-2 - 1 SZT.	ECL COMFORT 300 - 1 SZT. SIŁOWNIK AMV 23 - 1 SZT. ZAWÓR VB 2 - 1 SZT.	ECL COMFORT SIŁOWNIK AMV 33 - 1 SZT. ZAWÓR VB 2 - 1 SZT.	DPIV AIPQ4 - 1 SZT.	ULTRAHEAT 50 - 2 SZT.	G 200 - 1 SZT.	MAGNA 32- 120 F - 1 SZT.	UPS 25-40 N 180 - 1 SZT.
811	WZL_21653	TYSIĄCLECIA P. P. 54	2010- 09-09	WM AL.1000-LECIA PAŃSTWA POLSKIEGO 52,54	215,68	232,47	93,11	0	0	W	XB 51 H-1 - 1 SZT. XB 51 H-2 - 1 SZT.	ECL COMFORT 300 - 1 SZT. SIŁOWNIK AMV 23 - 1 SZT. ZAWÓR VB 2 - 1 SZT.	ECL COMFORT SIŁOWNIK AMV 33 - 1 SZT. ZAWÓR VB 2 - 1 SZT.	DPIV AVPQ4 - 1 SZT.	MULTICAL 601 - 2 SZT.	G 300 - 1 SZT.	MAGNA 32- 120 F - 1 SZT.	UPS 25-40 N 180 - 1 SZT.
812	WZL_21654	WĘGŁOWA 8 KLUB BALON.	2010- 09-09	STOWARZYSZENIE KLUB BALONOWY BIAŁYSTOK	30	0	0	0	0	W	XB 20-1 - 1 SZT.	ECL COMFORT 200 - 1 SZT. SIŁOWNIK AMV 13 - 1 SZT. ZAWÓR VB 2 - 1 SZT.		DPIV AVPQ4 - 1 SZT.	MULTICAL 601 - 1 SZT.	NG 50 - 1 SZT.	STRATOS 25/1-8 - 1 SZT.	
813	WZL_21655	WĘGŁOWA 5 KTBS	2010- 09-10	KOMUNALNE T B S SP.Z O.O.	81,62	24,2	9,52	14,83	0	W	XB 20-1 - 3 SZT.	RVD 245 - 1 SZT. SIŁOWNIK SKD 32.51 - 1 SZT. ZAWÓR VVF 52 - 1 SZT.	RVD 245 - 0 SZT. SIŁOWNIK SKD 32.21 - 1 SZT. ZAWÓR VVF 52 - 1 SZT.	DPIV 47-1 - 1 SZT.	MULTICAL 402 - 1 SZT.	NG 50 - 1 SZT.	MAGNA 40- 120 F 220 - 1 SZT.	UP 20-14 BX - 1 SZT.
814	WZL_21657	MATEJKI 22	2011- 12-27	ZARZĄD MIENIA KOMUNALNEGO	38,2	53,79	13,44	0	0	W	XB 20-1 - 2 SZT.	ECL COMFORT 300 - 1 SZT. SIŁOWNIK AMV 13 - 1 SZT. ZAWÓR VB 2 - 1 SZT.	ECL COMFORT SIŁOWNIK AMV 33 - 1 SZT. ZAWÓR VB 2 - 1 SZT.	DPIV AVPQ4 - 1 SZT.	MULTICAL 402 - 2 SZT.	NG 35 - 1 SZT.	STRATOS 25/1-8 - 1 SZT.	STAR Z 25/6 - 1 SZT.
815	WZL_21658	MATEJKI 24	2011- 12-27	ZARZĄD MIENIA KOMUNALNEGO	38,2	53,79	13,44	0	0	W	XB 20-1 - 2 SZT.	ECL COMFORT 300 - 1 SZT. SIŁOWNIK AMV 13 - 1 SZT. ZAWÓR VB 2 - 1 SZT.	ECL COMFORT SIŁOWNIK AMV 33 - 1 SZT. ZAWÓR VB 2 - 1 SZT.	DPIV AVPQ4 - 1 SZT.	MULTICAL 402 - 2 SZT.	NG 35 - 1 SZT.	STRATOS 25/1-8 - 1 SZT.	STAR Z 25/6 - 1 SZT.
816	WZL_21659	MATEJKI 26	2011- 12-29	ZARZĄD MIENIA KOMUNALNEGO	38,2	53,79	13,44	0	0	W	XB 20-1 - 2 SZT.	ECL COMFORT 300 - 1 SZT. SIŁOWNIK AMV 13 - 1 SZT. ZAWÓR VB 2 - 1 SZT.	ECL COMFORT SIŁOWNIK AMV 33 - 1 SZT. ZAWÓR VB 2 - 1 SZT.	DPIV AVPQ4 - 1 SZT.	MULTICAL 402 - 2 SZT.	NG 35 - 1 SZT.	STRATOS 25/1-8 - 1 SZT.	STAR Z 25/6 - 1 SZT.
817	WZL_21660	MATEJKI 28	2011- 12-28	ZARZĄD MIENIA KOMUNALNEGO	38,2	53,79	13,44	0	0	W	XB 20-1 - 2 SZT.	ECL COMFORT 300 - 1 SZT. SIŁOWNIK AMV 13 - 1 SZT. ZAWÓR VB 2 - 1 SZT.	ECL COMFORT SIŁOWNIK AMV 33 - 1 SZT. ZAWÓR VB 2 - 1 SZT.	DPIV AVPQ4 - 1 SZT.	MULTICAL 402 - 2 SZT.	NG 35 - 1 SZT.	STRATOS 25/1-8 - 1 SZT.	STAR Z 25/6 - 1 SZT.
818	WZL_21662	MACKIEWICZA 1	2010- 09-14	WM NIERUCHOMOŚCI PRZY UL. J. MACKIEWICZA 1	230	251	103	0	0	W	XB 51 H-1 - 1 SZT. XB 51 H-2 - 1 SZT.	ECL COMFORT 300 - 1 SZT. SIŁOWNIK AMV 13 - 1 SZT. ZAWÓR VB 2 - 1 SZT.	ECL COMFORT SIŁOWNIK AMV 33 - 1 SZT. ZAWÓR VB 2 - 1 SZT.	DPIV 47-1 - 1 SZT.	MULTICAL 402 - 2 SZT.	G 300 - 1 SZT.	MAGNA 40- 120 F - 1 SZT.	UPS 32-80 N 180 - 1 SZT.
819	WZL_21663	WĘGŁOWA 6	2010- 09-14	NZOZ OŚRODEK OKULISTYCZNY TĘCZÓWKA IWONA WITECKA- NALEWAJEK	40	0	0	0	0	W	XB 20-1 - 1 SZT.	ECL COMFORT 300 - 1 SZT. SIŁOWNIK AMV 13 - 1 SZT. ZAWÓR VB 2 - 1 SZT.		DPIV AVPQ4 - 1 SZT.	MULTICAL 601 - 1 SZT.	NG 50 - 1 SZT.	STRATOS 25/1-8 - 1 SZT.	
820	WZL_25767	KOMISJI EDUKACJI NARODOWEJ 3C	2005- 08-01	SM "RODZINA KOLEJOWA"	96	146	51	0	0	W	HK 1 - 1 SZT. HL 1 - 1 SZT.	RVD 235 - 1 SZT. SIŁOWNIK SKD 32.51 - 1 SZT. ZAWÓR VVF 52 E - 1 SZT.	RVD 235 SIŁOWNIK SKD 32.21 E - 1 SZT. ZAWÓR VVF 52 E - 1 SZT.	DPIV 47-1 - 1 SZT.	MULTICAL 402 - 1 SZT. SUPERCAL 432 LBTD - 1 SZT.	A 150 - 1 SZT.	MAGNA 40- 120 F - 1 SZT.	UPS 25-60 B 180 - 1 SZT.
821	WZL_25768 - Obcy	MŁYNOWA 21A	1982- 05-01	IZBA SKARBOWA	99,36	14,3	4,77	0	0	W	HK 1 - 2 SZT.	ECL COMFORT 200 - 1 SZT. SIŁOWNIK AMV 13 - 1 SZT. ZAWÓR VB 2 - 1 SZT.	ECL COMFORT 200 - 0 SZT. SIŁOWNIK AMV 33 - 1 SZT. ZAWÓR VB 2 - 1 SZT.	DPIV 47-1 - 1 SZT.	MULTICAL C66 - 1 SZT.	N 100 - 1 SZT.	MAGNA 32- 120 F - 2 SZT.	UPS 25-40 B 180 - 1 SZT.
822	WZL_25769 - Obcy	KRAKOWSKA 9	1974- 01-01	WYŻSZA SZKOŁA MEDYCZNA	433	53,963	29,68	0	0	W	HK 1 - 1 SZT. HL 2 - 1 SZT.	ECL 9300 - 1 SZT. SIŁOWNIK AMV 523 - 1 SZT. ZAWÓR VF 2 - 1 SZT.	IVT-IVF - 1 SZT. SIŁOWNIK IVT - 1 SZT. ZAWÓR IVF - 1 SZT.	DPIV 46-6 - 1 SZT.	MULTICAL 402 - 1 SZT.	E 500 - 1 SZT.	MAGNA-D 50-120 F - 1 SZT.	25 PWR 80 C - 2 SZT.



1	2	3	4	5	6	7	8	9	10	11	12	13	14	15	16	17	18	19
823	WZL_25771 - Obcy	ŁAGODNA 6	2005-07-01	WM UL.ŁAGODNA NR 6	173,94	109,91	43,96	0	0	W	HK 2 - 1 SZT. XB 51 - 1 SZT.	ECL COMFORT 300 - 1 SZT. SIŁOWNIK AMV 23 - 1 SZT. ZAWÓR VB 2 - 1 SZT.	ECL COMFORT SIŁOWNIK AMV 33 - 1 SZT. ZAWÓR VB 2 - 1 SZT.	DPIV AIPQ4 - 1 SZT.	MULTICAL C66 - 1 SZT.	A 300 - 1 SZT.	STRATOS 40/1-12 - 1 SZT.	STAR Z 25/6 - 1 SZT.
824	WZL_25772	I ARMII WOJ. POLSKIEGO 32D	2005-12-02	BIAŁOSTOCKA SM	145,9	193,76	73,45	0	0	W	HK 1 - 1 SZT. HL 11 - 1 SZT.	ECL COMFORT 300 - 1 SZT. SIŁOWNIK AMV 13 - 1 SZT. ZAWÓR VB 2 - 2 SZT.	ECL COMFORT SIŁOWNIK AMV 33 - 1 SZT.	DPIV AIPQ4 - 1 SZT.	MULTICAL 402 - 2 SZT.	A 250 - 1 SZT.	MAGNA-D 40-120 F - 1 SZT.	UPS 32-80 B 180 - 1 SZT.
825	WZL_25773	PIŁSUDSKIEGO 20/3	2005-12-02	WM NIERUCHOMOŚCI NR 20/3,20/5 PRZY AL.PIŁSUDSKIEGO	120,58	69,33	18,84	0	0	W	HK 1 - 1 SZT. HL 11 - 1 SZT.	ECL COMFORT 300 - 1 SZT. SIŁOWNIK AMV 13 - 1 SZT. ZAWÓR VB 2 - 1 SZT.	ECL COMFORT SIŁOWNIK AMV 33 - 1 SZT. ZAWÓR VB 2 - 1 SZT.	DPIV AVPQ4 - 1 SZT.	MULTICAL 402 - 1 SZT. MULTICAL 601 - 1 SZT.	N 100 - 1 SZT.	UPE 32-80 180 - 1 SZT.	UPS 25-40 B 180 - 1 SZT.
826	WZL_25774	OLIWKOWA 5F	2005-12-02	WM OLIWKOWA 5F	165,75	160,62	57,16	0	0	W	HK 1 - 1 SZT. HL 11 - 1 SZT.	ECL COMFORT 300 - 1 SZT. SIŁOWNIK AMV 23 - 1 SZT. ZAWÓR VB 2 - 1 SZT.	ECL COMFORT SIŁOWNIK AMV 33 - 1 SZT. ZAWÓR VB 2 - 1 SZT.	DPIV AIPQ4 - 1 SZT.	MULTICAL C66 - 2 SZT.	A 250 - 1 SZT.	MAGNA 40- 120 F - 1 SZT.	UPS 32-80 B 180 - 1 SZT.
827	WZL_25775 - Obcy	ANTONIUKOWSKA 11	1998-10-01	DANTUS SPÓŁKA Z O.O. I WSPÓLNICY SPÓŁKA JAWNA	200	0	0	0	0	W	JAD X 3/18 - 2 SZT.	ECL 9300 - 1 SZT. SIŁOWNIK AMV 523 - 1 SZT. ZAWÓR VF 2 - 1 SZT.			ULTRAHEAT 50 - 1 SZT.	MAXIVARE M LR 300 - 1 SZT.	32 POT 120B - 1 SZT.	
828	WZL_25776 - Obcy	WIEJSKA 41	2005-10-21	POLITECHNIKA BIAŁOSTOCKA	182,76	215,77	93,84	0	206,45	W	HK 2 - 1 SZT. HL 1 - 1 SZT. HL 2 - 1 SZT.	RVD 245 - 1 SZT. SIŁOWNIK SKD 32.51 - 1 SZT. ZAWÓR VVF 52 - 1 SZT.	RVD 245 - 0 SZT. SIŁOWNIK SKD 32.21 E - 1 SZT. ZAWÓR VVF 52 - 1 SZT.	DPIV 47-1 - 1 SZT.	ULTRAHEAT 50 - 1 SZT.	A 350 - 1 SZT.	MAGNA-D 50-120 F - 1 SZT.	UPS 32-80 B 180 - 1 SZT.
829	WZL_25777 - Obcy	ZWIERZYNIECKA 4	1995-01-01	POLITECHNIKA BIAŁOSTOCKA	2972,29	0	714,4	0	0	B/W	HK 2 - 1 SZT. HL 2 - 1 SZT.	ECL COMFORT 300 - 1 SZT. SIŁOWNIK AMV 23 - 1 SZT. ZAWÓR VB 2 - 1 SZT.	ECL COMFORT SIŁOWNIK AMV 33 - 1 SZT. ZAWÓR VB 2 - 1 SZT.	DPIV 47-1 - 1 SZT.	MULTICAL 601 - 1 SZT.	G 800 - 1 SZT.	UPE 50-120 F - 2 SZT.	40 PWR 80 C - 2 SZT.
830	WZL_25778 - Obcy	WIEJSKA 45C	1995-01-01	POLITECHNIKA BIAŁOSTOCKA	3802,62	453,3	207	0	1312,88	B/W	JAD X 6/50 - 3 SZT.	ECL 9300 - 1 SZT. ECL COMFORT 200 - 1 SZT. SIŁOWNIK AMV 123 - 1 SZT. SIŁOWNIK AMV 15 - 1 SZT. ZAWÓR VF 3 - 1 SZT. ZAWÓR VL 3 - 1 SZT.			MULTICAL 601 - 1 SZT. ULTRAHEAT 50 - 1 SZT.	MAXIVARE M LR 500 - 1 SZT.	TOP RS 30/7 - 1 SZT. UPE 50-120 A - 1 SZT.	
831	WZL_25779 - Obcy	ANDERSA 42	1992-01-02		0	0	0	0	0	B								
832	WZL_25780	PIETKIEWICZA 4D	2005-12-30	KOMUNALNE T B S SP.Z O.O.	616,62	377,6	178,1	0	0	W	HK 2 - 1 SZT. HL 2 - 1 SZT.	ECL COMFORT 300 - 1 SZT. SIŁOWNIK AMV 23 - 1 SZT. ZAWÓR VB 2 - 1 SZT.	ECL COMFORT SIŁOWNIK AMV 33 - 1 SZT. ZAWÓR VB 2 - 1 SZT.	DPIV AIPQ4 - 1 SZT.	MULTICAL 402 - 1 SZT.	A 350 - 1 SZT.	MAGNA 65- 120 F - 1 SZT.	UPS 32-80 B 180 - 1 SZT.
833	WZL_25781	ŚWIERKOWA 20A	2005-12-30	UNIwersytet w Białymstoku	109,01	120	60	0	154,74	W	HK 1 - 1 SZT. HL 11 - 2 SZT.	RVD 240 - 1 SZT. SIŁOWNIK SKD 32.51 - 1 SZT. ZAWÓR VVF 52 - 1 SZT.	RVD 240 - 0 SZT. SIŁOWNIK SKD 32.21 - 1 SZT. ZAWÓR VVF 52 - 1 SZT.	DPIV AIPQ4 - 1 SZT.	MULTICAL 402 - 1 SZT.	N 200 - 1 SZT.	MAGNA-D 32-120 F - 1 SZT.	UPS 25-60 B 180 - 1 SZT.
834	WZL_25782 - Obcy	BEMA 100 B.10 ST. PALIW	2006-02-01	PODLASKI ODDZIAŁ STRAŻY GRANICZNEJ IM. GEN. DYW. H. MINKIEWICZA	26,74	0	0	0	55	W	1R-26 - 1 SZT.			DPIV 20U/9 - 1 SZT.	ULTRAHEAT 50 - 1 SZT.	PD 12 - 1 SZT.	UPS 15-60 130 - 1 SZT.	
835	WZL_25783	KOMISJI EDUKACJI NARODOWEJ 3B	2006-02-13	SM "RODZINA KOLEJOWA"	180	178	65	0	0	W	HK 1 - 1 SZT. HL 2 - 1 SZT.	RVD 235 - 1 SZT. SIŁOWNIK SKD 32.51 - 1 SZT. ZAWÓR VVF 52 - 1 SZT.	RVD 235 SIŁOWNIK SKD 32.21 E - 1 SZT. ZAWÓR VVF 52 - 1 SZT.	DPIV 47-1 - 1 SZT.	MULTICAL 402 - 1 SZT. MULTICAL C66 - 1 SZT.	A 200 - 1 SZT.	MAGNA 40- 120 F - 1 SZT.	UPS 25-60 B - 1 SZT.
836	WZL_25787	MODLIŃSKA 6	2005-12-15	WM NIERUCHOMOŚCI PRZY UL.MODLIŃSKIEJ 6	140,724	110,58	34,88	0	0	W	HK 1 - 1 SZT. HL 11 - 1 SZT.	ECL COMFORT 300 - 1 SZT. SIŁOWNIK AMV 13 - 1 SZT. ZAWÓR VB 2 - 1 SZT.	ECL COMFORT SIŁOWNIK AMV 33 - 1 SZT. ZAWÓR VB 2 - 1 SZT.	DPIV AVPQ4 - 1 SZT.	MULTICAL C66 - 1 SZT.	A 250 - 1 SZT.	MAGNA-D 40-120 F - 1 SZT.	UPS 25-60 B 180 - 1 SZT.
837	WZL_25790	KOMISJI EDUKACJI NARODOWEJ 52	2006-12-29	WM PRZY UL.KEN 52, RTM.W.PILECKIEGO 11,13,15	193	146,6	50,6	0	0	W	HK 2 - 1 SZT. HL 2 - 1 SZT.	RVD 235 - 1 SZT. SIŁOWNIK SQS 359.54 - 1 SZT. ZAWÓR VVG 549 - 1 SZT.	RVD 235 SIŁOWNIK SQS 359.54 - 1 SZT. ZAWÓR VVG 549 - 1 SZT.	DPIV AIPQ4 - 1 SZT.	MULTICAL 402 - 1 SZT.	A 250 - 1 SZT.	MAGNA 50- 120 F - 1 SZT.	UPS 25-60 - 1 SZT.
838	WZL_25791	KOŁŁĄTAJA 24	2006-12-29	WM NIERUCH.I BUDYNK.NR 24,26,28 PRZY UL.KOŁŁĄTAJA	425,87	307,4	135	0	0	W	GLD-013-L-5-PI - 1 SZT. XB 51 H - 1 SZT.	RVD 235 - 1 SZT. SIŁOWNIK SKD 32.21 E - 1 SZT. ZAWÓR VVF 52 - 1 SZT.	RVD 235 SIŁOWNIK SKD 32.21 E - 1 SZT. ZAWÓR VVF 52 - 1 SZT.	DPIV AIPQ4 - 1 SZT.	MULTICAL 402 - 1 SZT. ULTRAHEAT 50 - 1 SZT.	FLEXCON PRO 540 - 1 SZT.	MAGNA 50- 120 F - 1 SZT.	UPS 25-80 B 180 - 1 SZT.
839	WZL_25792	KOŁŁĄTAJA 36	2006-12-19	WM NIERUCH.I BUD.NR36,34,32,30 PRZY UL.H.KOŁŁĄTAJA	538,42	369,6	172,73	0	0	W	HK 2 - 1 SZT. HL 2 - 1 SZT.	RVD 235 - 1 SZT. SIŁOWNIK SKD 32.21 E - 1 SZT. ZAWÓR VVF 52 - 1 SZT.	RVD 235 SIŁOWNIK SKD 32.21 E - 1 SZT. ZAWÓR VVF 52 - 1 SZT.	DPIV AIPQ4 - 1 SZT.	ULTRAHEAT 50 - 2 SZT.	FLEXCON PRO 800 - 1 SZT.	MAGNA 50- 120 F - 1 SZT.	UPS 25-80 B 180 - 1 SZT.

1	2	3	4	5	6	7	8	9	10	11	12	13	14	15	16	17	18	19
840	WZL_25793	WĄSKA 15A	2006-12-22	WM NIERUCHOMOŚCI PRZY ULICY WĄSKIEJ 15,15A	161	186,3	69,5	0	0	W	HK 1 - 1 SZT. HL 11 - 1 SZT.	RVD 235 - 1 SZT. SIŁOWNIK SQS 359.54 - 1 SZT. ZAWÓR VVG 549 - 1 SZT.	RVD 235 SIŁOWNIK SKD 32.21 E - 1 SZT. ZAWÓR VVG 41 - 1 SZT.	DPIV AIPQ4 - 1 SZT.	ULTRAHEAT 50 - 2 SZT.	FLEXCON K 300 - 1 SZT.	MAGNA 40-120 F - 1 SZT.	UPS 25-60 B - 1 SZT.
841	WZL_25794	PRZYGDNA 14	2006-12-14	WM BUDYNKU PRZY UL.PRZYGDNEJ 14	125	134,4	45,1	0	0	W	HK 1 - 1 SZT. HL 11 - 1 SZT.	RVD 235 - 1 SZT. SIŁOWNIK SKD 32.51 - 1 SZT. ZAWÓR VVF 52 E - 1 SZT.	RVD 235 SIŁOWNIK SKD 32.21 E - 1 SZT. ZAWÓR VVF 52 - 1 SZT.	DPIV AIPQ4 - 1 SZT.	MULTICAL 402 - 1 SZT.	NG 140 - 1 SZT.	MAGNA 32-120 F - 1 SZT.	UPS 25-60 B 180 - 1 SZT.
842	WZL_25795	KRASZEWSKIEGO 28	2006-12-20	WM KRASZEWSKIEGO 28,28B	237,339	219,625	86,366	0	0	W	HL 2 - 1 SZT. XG 20-2 - 1 SZT.	RVD 235 - 1 SZT. SIŁOWNIK SQS 359.54 - 1 SZT. ZAWÓR VVG 549 - 1 SZT.	SIŁOWNIK SKD 32.21 - 1 SZT. ZAWÓR VVF 52 - 1 SZT.	DPIV AIPQ4 - 1 SZT.	MULTICAL 402 - 1 SZT.	FLEXCON PRO 430 - 1 SZT.	MAGNA 40-120 F - 1 SZT.	UPS 25-60 B 180 - 1 SZT.
843	WZL_25796	KRASZEWSKIEGO 28B	2006-12-20	WM KRASZEWSKIEGO 28,28B	126,623	147,43	50,976	0	0	W	HK 1 - 1 SZT. HL 11 - 1 SZT.	RVD 235 - 1 SZT. SIŁOWNIK SKD 32.51 - 1 SZT. ZAWÓR VVF 52 - 1 SZT.	RVD 235 SIŁOWNIK SQS 35.53 - 1 SZT. ZAWÓR VVG 549 - 1 SZT.	DPIV AIPQ4 - 1 SZT.	ACTARIS CF 55 - 1 SZT. MULTICAL 402 - 1 SZT.	FLEXCON PRO 200 - 1 SZT.	MAGNA 40-120 F - 1 SZT.	UPS 25-60 B 180 - 1 SZT.
844	WZL_25797	ANDRUKIEWICZA 4	2006-12-19	WM BUDYNKU PRZY UL.KS.STANISŁAWA ANDRUKIEWICZA 4	385,78	288,45	123,86	0	0	W	HL 2 - 1 SZT. S7A-IG16-TKTL78 - 1 SZT.	RVD 235 - 1 SZT. SIŁOWNIK SKD 32.21 E - 1 SZT. ZAWÓR VVF 52 E - 1 SZT.	RVD 235 SIŁOWNIK SKD 32.21 E - 1 SZT. ZAWÓR VVG 41 - 1 SZT.	DPIV AVPQ4 - 1 SZT.	MULTICAL 402 - 1 SZT. MULTICAL C66 - 1 SZT.	FLEXCON PRO 430 - 1 SZT.	MAGNA 65-120 F - 1 SZT.	UPS 25-60 B 180 - 1 SZT.
845	WZL_25800	CHMIELNA 18A	2006-12-28	WM BUDYNKU PRZY UL.CHMIELNEJ 18,18A	195	188	70,4	0	0	W	HK 1 - 1 SZT. HL 2 - 1 SZT.	RVD 235 - 1 SZT. SIŁOWNIK SQS 359.54 - 1 SZT. ZAWÓR VVG 41 - 1 SZT.	RVD 235 SIŁOWNIK SKD 32.21 - 1 SZT. ZAWÓR VVF 52 - 1 SZT.	DPIV AVPQ4 - 1 SZT.	MULTICAL 402 - 1 SZT.	FLEXCON PRO 300 - 1 SZT.	MAGNA 40-120 F - 1 SZT.	UPS 25-60 B - 1 SZT.
846	WZL_25801 - Obcy	MIŁOSZA 2 REAL	2007-10-03	RELLA INVESTMENTS SPÓŁKA Z O.O.	490	0	0	0	0	W	HL 2 - 2 SZT.	STEROWNIK WOLNOPROGRAMOWALNY - 1 SZT. SIŁOWNIK AME 23 - 2 SZT. ZAWÓR VB 2 - 2 SZT.		DPIV 47-1 - 1 SZT.	MULTICAL 601 - 1 SZT.	G 300 - 1 SZT.	TDE(D) - 2 SZT.	
847	WZL_25802 - Obcy	MIŁOSZA 2 GALERIA	2007-09-28	ATRIUM POLAND 1 SPÓŁKA Z O.O. BIAŁA SPÓŁKA KOMANDYTOWA	505	0	0	0	2495	W	HL 4 - 3 SZT.	STEROWNIK WOLNOPROGRAMOWALNY - 1 SZT. SIŁOWNIK AME 23 - 1 SZT. ZAWÓR VF 2 - 1 SZT.		DPIV 42 - 1 SZT.	MULTICAL 601 - 1 SZT.	RF 2000 - 2 SZT.	TPE(D) DN100 - 2 SZT. TPE(D) DN50 - 2 SZT. TPE(D) DN80 - 4 SZT.	
848	WZL_25803	CHMIELNA 18	2007-12-07	WM BUDYNKU PRZY UL.CHMIELNEJ 18,18A	84,2	97,4	29,5	0	0	W	HK 11 - 1 SZT. HL 11 - 1 SZT.	RVD 235 - 1 SZT. SIŁOWNIK SQS 35.50 - 1 SZT. ZAWÓR VVG 55 - 1 SZT.	RVD 235 SIŁOWNIK SQS 35.53 - 1 SZT. ZAWÓR VVG 55 - 1 SZT.	DPIV AVPQ4 - 1 SZT.	MULTICAL 601 - 2 SZT.	NG 80 - 1 SZT.	MAGNA 32-60 - 1 SZT.	UPS 25-60 B - 1 SZT.
849	WZL_25804	SOBIESKIEGO 11	2007-12-05	WM BUDYNKU PRZY ULICY SOBIESKIEGO 11	96,168	105,785	32,861	0	0	W	HK 11 - 2 SZT.	RVD 235 - 1 SZT. SIŁOWNIK SQS 35.50 - 1 SZT. ZAWÓR VVG 549 K - 1 SZT.	RVD 235 SIŁOWNIK SQS 35.53 - 1 SZT. ZAWÓR VVG 549 K - 1 SZT.	DPIV AVPQ4 - 1 SZT.	MULTICAL 601 - 2 SZT.	NG 80 - 1 SZT.	MAGNA 32-100 180 - 1 SZT.	UPS 32-60 B 180 - 1 SZT.
850	WZL_25805	SKORUPSKA 24	2008-01-01	WM NIERUCHOMOŚCI NR 24 PRZY UL.SKORUPSKIEJ	223,144	272,476	91,842	0	0	W	HK 11 - 1 SZT. HL 11 - 1 SZT.	RVD 235 - 1 SZT. SIŁOWNIK SQS 35.50 - 1 SZT. ZAWÓR VVG 549 K - 1 SZT.	RVD 235 SIŁOWNIK SQS 35.53 - 1 SZT. ZAWÓR VVG 549 K - 1 SZT.	DPIV AVPQ4 - 1 SZT.	ACTARIS CF 55 - 1 SZT. MULTICAL 601 - 1 SZT.	FLEXCON PRO 200 - 1 SZT.	MAGNA 40-120 F - 1 SZT.	UPS 25-60 B - 1 SZT.
851	WZL_25806	WRÓBLA 13	2009-09-25	PRYWATNY	10	26	26	0	0	W	HK 12 - 1 SZT. HL 12 - 1 SZT.	ECL COMFORT 300 - 1 SZT. SIŁOWNIK AMV 13 - 1 SZT. ZAWÓR VM 2 - 1 SZT.	ECL COMFORT SIŁOWNIK AMV 33 - 1 SZT. ZAWÓR VM 2 - 1 SZT.	DPIV AVPQ4 - 1 SZT.	MULTICAL 601 - 1 SZT.	NG 18 - 1 SZT.	STRATOS ECO 25/1-5 - 1 SZT.	UP 15-14 BU - 1 SZT.
852	WZL_25807 - Obcy	ŚWIĘTOJAŃSKA 15	2007-01-01	"A-JWK-MANAGEMENT SPÓŁKA Z O.O " SPÓŁKA JAWNA	650	400	250	0	5100	W	2XHL4 - 2 SZT. LSK 1 - 1 SZT. XB 51 - 1 SZT.	ECL COMFORT 300 - 1 SZT. SIŁOWNIK AMV 23 - 1 SZT. ZAWÓR VF 2 - 1 SZT.	ECL COMFORT SIŁOWNIK AMV 33 - 1 SZT. ZAWÓR VF 2 - 1 SZT.	DPIV PCV PQ - 1 SZT.	MULTICAL 601 - 1 SZT.	G 800 - 1 SZT.	IP-E40/150-3/2 - 2 SZT.	MAGNA 40-120 FN - 1 SZT.
853	WZL_25808	WARSZAWSKA 8 SALA GIMN.	2009-12-02	VI LICEUM OGÓLNOKSZTAŁCĄCE IM.ZYGMUNTA AUGUSTA	87,52	153,6	48	0	84,64	W	HK 1 - 1 SZT. HL 1 - 1 SZT.	RVD 240 - 1 SZT. SIŁOWNIK SKD 32.51 - 1 SZT. ZAWÓR VVF 52 - 1 SZT.	RVD 240 - 0 SZT. SIŁOWNIK SKD 32.21 - 1 SZT. ZAWÓR VVF 52 - 1 SZT.	DPIV AVPQ4 - 1 SZT.	MULTICAL 601 - 1 SZT.	NG 100 - 1 SZT.	MAGNA 25-100 - 1 SZT.	UPS 25-40 B - 1 SZT.
854	WZL_25809	MODLIŃSKA 10	2007-12-05	WM MODLIŃSKA 10	122	99,575	30,33	0	0	W	HK 11 - 1 SZT. HL 11 - 1 SZT.	RVD 235 - 1 SZT. SIŁOWNIK SQS 35.50 - 1 SZT. ZAWÓR VVG 549 - 1 SZT.	RVD 235 SIŁOWNIK SQS 35.53 - 1 SZT. ZAWÓR VVG 549 - 1 SZT.	DPIV AVPQ4 - 1 SZT.	MULTICAL 601 - 2 SZT.	NG 140 - 1 SZT.	MAGNA 32-100 180 - 1 SZT.	UPS 25-40 B 180 - 1 SZT.

1	2	3	4	5	6	7	8	9	10	11	12	13	14	15	16	17	18	19	
855	WZL_25810	WARSZAWSKA 50	2007-07-25	ZAKŁAD HANDLOWO-PRODUKCYJNO-USŁUGOWY DYNAMIS	89,3	132,667	33,167	0	0	W	HK 1 - 1 SZT. HL 11 - 1 SZT.	RVD 235 - 1 SZT. SIŁOWNIK SQS 35.50 - 1 SZT. ZAWÓR VVG 549 - 1 SZT.	RVD 235 SIŁOWNIK SQS 35.53 - 1 SZT. ZAWÓR VVG 549 K - 1 SZT.	DPIV AVPQ4 - 1 SZT.	ACTARIS CF 55 - 1 SZT.	FLEXCON C 140 - 1 SZT.	MAGNA 32-100 180 - 1 SZT.	UPS 25-40 B 180 - 1 SZT.	
856	WZL_25811	RYNEK KOŚCIUSZKI 10 RATUSZ	2007-11-12	MUZEUM PODLASKIE W BIAŁYMSTOKU	138,62	0	0	0	0	W	HK 1 - 1 SZT. HL 11 - 1 SZT.	RVD 235 - 1 SZT. SIŁOWNIK SQS 35.50 - 1 SZT. ZAWÓR VVG 549 - 1 SZT.	RVD 235 SIŁOWNIK SQS 35.53 - 1 SZT. ZAWÓR VVG 549 - 1 SZT.	DPIV AVPQ4 - 1 SZT.	MULTICAL 601 - 2 SZT.	G 300 - 1 SZT.	MAGNA 25-100 - 1 SZT.		
857	WZL_25813	ŚWIĘTOJAŃSKA 16	2008-01-01	NOVA PAWEŁ POROWSKI	20	10	10	0	0	W	HL 12 - 2 SZT.	ECL COMFORT 300 - 1 SZT. SIŁOWNIK AMV 13 - 1 SZT. ZAWÓR VS 2 - 1 SZT.	ECL COMFORT SIŁOWNIK AMV 33 - 1 SZT. ZAWÓR VM 2 - 1 SZT.	DPIV AVPQ4 - 1 SZT.	MULTICAL 402 - 1 SZT.	NG 25 - 1 SZT.	STRATOS ECO 25/1-5 - 1 SZT.	UP 15-14 BU - 1 SZT.	
858	WZL_25814	KONOPNICKIEJ 7	2008-05-01	WM PRZY UL.KONOPNICKIEJ 7 W BIAŁYMSTOKU	173	224,15	88,68	0	0	W	XB 51 - 2 SZT.	RVD 235 - 1 SZT. SIŁOWNIK SKD 32.51 - 1 SZT. ZAWÓR VVF 52 - 1 SZT.	RVD 235 SIŁOWNIK SKD 32.21 E - 1 SZT. ZAWÓR VVF 52 - 1 SZT.	DPIV 47-1 - 1 SZT.	MULTICAL 601 - 2 SZT.	G 200 - 1 SZT.	MAGNA 32-120 F - 1 SZT.	UPS 25-40 B 180 - 1 SZT.	
859	WZL_25815	WARSZAWSKA 39	2008-12-01	WM "TYTONIÓWKA"	174,92	180,4	51,02	0	0	W	HK 1 - 1 SZT. XB 51 - 1 SZT.	ECL COMFORT 300 - 1 SZT. SIŁOWNIK AMV 13 - 1 SZT. ZAWÓR VB 2 - 1 SZT.	ECL COMFORT SIŁOWNIK AMV 33 - 1 SZT. ZAWÓR VB 2 - 1 SZT.	DPIV AVPQ4 - 1 SZT.	MULTICAL 601 - 2 SZT.	FLEXCON PRO 370 - 1 SZT.	STRATOS 32/1-12 - 1 SZT.	STAR Z 25/6 - 1 SZT.	
860	WZL_25816	BUKOWSKIEGO 1A	2009-10-21	WM "TYTONIÓWKA"	118,52	157,46	55,61	0	0	W	HK 1 - 1 SZT. HL 11 - 1 SZT.	ECL COMFORT 300 - 1 SZT. SIŁOWNIK AMV 13 - 1 SZT. ZAWÓR VB 2 - 1 SZT.	ECL COMFORT SIŁOWNIK AMV 33 - 1 SZT. ZAWÓR VB 2 - 1 SZT.	DPIV AVPQ4 - 1 SZT.	MULTICAL 601 - 2 SZT.	G 200 - 1 SZT.	STRATOS 32/1-12 - 1 SZT.	STAR Z 25/6 - 1 SZT.	
861	WZL_25817	MICKIEWICZA 37	2008-01-01	WM PRZY UL. A.MICKIEWICZA 37	72,055	81,23	23,171	0	0	W	HK 1 - 1 SZT. HL 11 - 1 SZT.	ECL COMFORT 300 - 1 SZT. SIŁOWNIK AMV 13 - 1 SZT. ZAWÓR VM 2 - 1 SZT.	ECL COMFORT SIŁOWNIK AMV 33 - 1 SZT. ZAWÓR VM 2 - 1 SZT.	DPIV AVPQ4 - 1 SZT.	MULTICAL 601 - 2 SZT.	FLEXCON C 110 - 1 SZT.	STRATOS 25/1-6 - 1 SZT.	UPS 25-40 B - 1 SZT.	
862	WZL_25818	WASZYNGTONA 34	2008-12-01	WM PRZY UL. J. WASZYNGTONA30,32,3 4, 36	211	151	53	0	0	W	HK 1 - 1 SZT. XB 51 - 1 SZT.	ECL COMFORT 300 - 1 SZT. SIŁOWNIK AMV 13 - 1 SZT. ZAWÓR VM 2 - 1 SZT.	ECL COMFORT SIŁOWNIK AMV 33 - 1 SZT. ZAWÓR VM 2 - 1 SZT.	DPIV AVPQ4 - 1 SZT.	MULTICAL 601 - 2 SZT.	FLEXCON PRO 430 - 1 SZT.	STRATOS 50/1-12 - 1 SZT.	UPS 32-80 B - 1 SZT.	
863	WZL_25819	WASZYNGTONA 36	2008-12-31	WM PRZY UL. J. WASZYNGTONA30,32,3 4, 36	328,46	302,5	105,3	0	0	W	HK 1 - 2 SZT. XB 51 - 2 SZT.	ECL COMFORT 300 - 2 SZT. SIŁOWNIK AMV 13 - 2 SZT. ZAWÓR VM 2 - 2 SZT.	ECL COMFORT SIŁOWNIK AMV 33 - 2 SZT. ZAWÓR VM 2 - 2 SZT.	DPIV AVPQ - 1 SZT.	MULTICAL 601 - 3 SZT.	FLEXCON PRO 300 - 1 SZT. FLEXCON M 600 - 1 SZT.	STRATOS 32/1-12 - 2 SZT.	UPS 25-60 B - 2 SZT.	
864	WZL_25820	WASZYNGTONA 32	2008-12-01	WM PRZY UL. J. WASZYNGTONA30,32,3 4, 36	276	151	53	0	0	W	HK 1 - 1 SZT. XB 51 - 1 SZT.	ECL COMFORT 300 - 1 SZT. SIŁOWNIK AMV 23 - 1 SZT. ZAWÓR VM 2 - 1 SZT.	ECL COMFORT SIŁOWNIK AMV 33 - 1 SZT. ZAWÓR VM 2 - 1 SZT.	DPIV AVPQ4 - 1 SZT.	MULTICAL 601 - 1 SZT. MULTICAL C66 - 1 SZT.	FLEXCON PRO 430 - 1 SZT.	STRATOS 50/1-12 - 1 SZT.	UPS 32-80 B - 1 SZT.	
865	WZL_25821	SŁOWACKIEGO 7	2009-02-01	SM IM. A. MICKIEWICZA	100,16	142,8	48,87	0	0	W	HK 1 - 1 SZT. HL 11 - 1 SZT.	ECL COMFORT 300 - 1 SZT. SIŁOWNIK AMV 13 - 1 SZT. ZAWÓR VM 2 - 1 SZT.	ECL COMFORT SIŁOWNIK AMV 33 - 1 SZT. ZAWÓR VM 2 - 1 SZT.	DPIV AVPQ4 - 1 SZT.	MULTICAL 601 - 2 SZT.	FLEXCON C 200 - 1 SZT.	STRATOS 25/1-6 - 1 SZT.	UPS 25-60 B 180 - 1 SZT.	
866	WZL_25822	DOBRA 18	2009-12-02	WM DOBRA 18	92	107,8	33,7	0	0	W	HK 1 - 1 SZT. HL 11 - 1 SZT.	ECL COMFORT 300 - 1 SZT. SIŁOWNIK AMV 13 - 1 SZT. ZAWÓR VB 2 - 1 SZT.	ECL COMFORT SIŁOWNIK AMV 33 - 1 SZT. ZAWÓR VB 2 - 1 SZT.	DPIV AVPQ4 - 1 SZT.	MULTICAL 601 - 2 SZT.	NG 100 - 1 SZT.	STRATOS 25/1-8 - 1 SZT.	STAR Z 25/6 - 1 SZT.	
867	WZL_25823	BUKOWSKIEGO 1B	2009-12-30	WM "TYTONIÓWKA"	54,62	51,45	12,66	0	0	W	HL 11 - 1 SZT. XB 10-2 - 1 SZT.	ECL COMFORT 300 - 1 SZT. SIŁOWNIK AMV 13 - 1 SZT. ZAWÓR VB 2 - 1 SZT.	ECL COMFORT SIŁOWNIK AMV 33 - 1 SZT. ZAWÓR VB 2 - 1 SZT.	DPIV AVPQ4 - 1 SZT.	MULTICAL 601 - 2 SZT.	NG 80 - 1 SZT.	STRATOS 25/1-8 - 1 SZT.	STAR Z 25/6 - 1 SZT.	
868	WZL_25824 - Obcy	SKŁODOWSKIEJ-CURIE 24A PRALNIA-PARA	1993-01-01	UNIWERSYTECKI SZPITAL KLINICZNY	0	0	0	0	0	B						RMS 621 - 1 SZT.			
869	WZL_25825 - Obcy	SKŁODOWSKIEJ-CURIE 24A ZWIERZĘTARNIA-PARA	2005-12-09	UNIWERSYTET MEDYCZNY	0	0	0	190	0	B						RMS 621 - 1 SZT.			
870	WZL_25826 - Obcy	SKŁODOWSKIEJ-CURIE 24A BUD. GŁ. - PARA	1980-01-01	UNIWERSYTECKI SZPITAL KLINICZNY	0	0	0	1800	0	B						RMS 621 - 1 SZT.			
871	WZL_25828 - Obcy	WASZYNGTONA 17	1992-02-01	UNIWERSYTECKI DZIECIĘCY SZPITAL KLINICZNY IM.L.ZAMENHOFA	0	0	0	600	0	B						RMS 621 - 1 SZT.			

1	2	3	4	5	6	7	8	9	10	11	12	13	14	15	16	17	18	19
872	WZL_25829	SKŁODOWSKIEJ-CURIE 26	2005-06-08	SPZOZ WOJEWÓDZKI SZPITAL ZESPOLONY IM. JENDRZEJA ŚNIADECKIEGO	0	0	0	1021,32	0	B/W	JAD X 2/11 - 1 SZT.				RMS 621 - 1 SZT.			
873	WZL_25830	RYNEK KOŚCIUSZKI 10 KAWIARNIA	2008-08-22	CASABLANCA CATERING SPÓLKA Z O.O.	30	30	30	0	0	W	HL 12 - 1 SZT. XB 30-1 - 1 SZT.	ECL COMFORT 300 - 1 SZT. SIŁOWNIK AMV 13 - 1 SZT. ZAWÓR VM 2 - 1 SZT.	ECL COMFORT SIŁOWNIK AMV 33 - 1 SZT. ZAWÓR VM 2 - 1 SZT.	DPIV AVPQ4 - 1 SZT.	MULTICAL C66 - 1 SZT.	NG 18 - 1 SZT.	STRATOS 25/1-5 - 1 SZT.	UP 15-14 B - 1 SZT.
874	WZL_3	OGRODOWA 13	1990-01-12	SM "ZACHĘTA"	256,581	201,161	71,751	0	0	W	HK 1 - 1 SZT. XB 51 - 1 SZT.	ECL COMFORT 300 - 1 SZT. SIŁOWNIK AMV 20 - 1 SZT. ZAWÓR VB 2 - 1 SZT.	ECL COMFORT SIŁOWNIK AMV 30 - 1 SZT. ZAWÓR VB 2 - 1 SZT.	DPIV AVPQ4 - 1 SZT.	ACTARIS CF 55 - 1 SZT.	FLEXCON PRO 300 - 1 SZT.	STRATOS 32/1-12 - 1 SZT.	UPS 25-40 B 180 - 1 SZT.
875	WZL_30058	KOMISJI EDUKACJI NARODOWEJ 42	2001-02-08	SM "RODZINA KOLEJOWA"	117	135	45	0	0	W	LSK 1 - 1 SZT. LSL 1 - 1 SZT.	RVP 97 - 1 SZT. SIŁOWNIK SKD 32.51 - 1 SZT. ZAWÓR VVF 52 - 1 SZT.	RVP 97 - 0 SZT. SIŁOWNIK SKD 32.21 - 1 SZT. ZAWÓR VVF 52 - 1 SZT.	DPIV 47-1 - 1 SZT.	ULTRAHEAT 50 - 1 SZT.	MAXIVARE M LR 100 - 1 SZT.	UPE 40-80F 250 - 2 SZT.	25 PWR 60 C - 1 SZT.
876	WZL_30059	KOMISJI EDUKACJI NARODOWEJ 40	2001-12-04	SM "RODZINA KOLEJOWA"	258	206	80	0	0	W	LSK 1 - 1 SZT. LSL 1 - 1 SZT.	RVD 130 - 1 SZT. SIŁOWNIK SKB 32.51 - 1 SZT. ZAWÓR VVF 52 - 1 SZT.	RVD 130 SIŁOWNIK SKD 32.21 - 1 SZT. ZAWÓR VVF 52 - 1 SZT.	DPIV 47-1 - 1 SZT.	ULTRAHEAT 50 - 1 SZT.	N 200 - 1 SZT.	UPE 40-120 F - 2 SZT.	UP 32-80 B 180 - 1 SZT.
877	WZL_30060	KOMISJI EDUKACJI NARODOWEJ 44	2001-01-10	SM "RODZINA KOLEJOWA"	238	228	91	0	0	W	LSK 1 - 1 SZT. LSL 1 - 1 SZT.	RVD 145 - 1 SZT. SIŁOWNIK SKD 32.51 - 1 SZT. ZAWÓR VVF 52 - 1 SZT.	RVD 145 SIŁOWNIK SKD 32.21 - 1 SZT. ZAWÓR VVF 52 - 1 SZT.	DPIV 47-1 - 1 SZT.	ULTRAHEAT 50 - 1 SZT.	A 200 - 1 SZT.	UPE 40-120 F - 2 SZT.	25 PWR 80 C - 1 SZT.
878	WZL_30061	PILECKIEGO 5	2000-07-31	SM "RODZINA KOLEJOWA"	117	133	44	0	0	W	LSK 1 - 1 SZT. LSL 1 - 1 SZT.	RVD 145 - 1 SZT. SIŁOWNIK SKB 32.51 - 1 SZT. ZAWÓR VVF 52 - 1 SZT.	RVD 145 SIŁOWNIK SKD 32.21 - 1 SZT. ZAWÓR VVF 52 - 1 SZT.	DPIV 47-1 - 1 SZT.	MULTICAL 601 - 1 SZT. ULTRAHEAT 50 - 1 SZT.	MAXIVARE M LR 100 - 1 SZT.	UPE 40-80F - 2 SZT.	25 PWR 60 C - 1 SZT.
879	WZL_30062	PILECKIEGO 3	2000-07-31	SM "RODZINA KOLEJOWA"	265	256	106	0	0	W	LSK 1 - 1 SZT. LSL 1 - 1 SZT.	RVD 145 - 1 SZT. SIŁOWNIK SKB 32.51 - 1 SZT. ZAWÓR VVF 52 - 1 SZT.	RVD 145 SIŁOWNIK SKD 32.21 - 1 SZT. ZAWÓR VVF 52 - 1 SZT.	DPIV 47-1 - 1 SZT.	CIEPLIK 2000 - 1 SZT. ULTRAHEAT 50 - 1 SZT.	A 200 - 1 SZT.	UPE 40-120 F - 2 SZT.	32 PWR 80 C - 1 SZT.
880	WZL_30063	PILECKIEGO 1	2001-07-05	SM "RODZINA KOLEJOWA"	130	135	45	0	0	W	LSK 1 - 1 SZT. LSL 1 - 1 SZT.	RVD 145 - 1 SZT. SIŁOWNIK SKD 32.51 - 1 SZT. ZAWÓR VVF 52 - 1 SZT.	RVD 145 SIŁOWNIK SKD 32.21 - 1 SZT. ZAWÓR VVF 52 - 1 SZT.	DPIV 47-1 - 1 SZT.	ULTRAHEAT 50 - 1 SZT.	MAXIVARE M LR 100 - 1 SZT.	MAGNA 3 40-80 F220 - 1 SZT. UPE 40-80F - 1 SZT.	25 PWR 60 C - 1 SZT.
881	WZL_30064	KOLŁATAJA 65	2003-06-17	SM "RODZINA KOLEJOWA"	283	221	87	0	0	W	LSK 1 - 1 SZT. LSL 1 - 1 SZT.	RVD 230 - 1 SZT. SIŁOWNIK SKD 32.51 - 1 SZT. ZAWÓR VVF 52 - 1 SZT.	RVD 230 - 0 SZT. SIŁOWNIK SKD 32.21 - 1 SZT. ZAWÓR VVF 52 - 1 SZT.	DPIV 47-1 - 1 SZT.	CIEPLIK 2000 - 1 SZT. ULTRAHEAT 50 - 1 SZT.	E 500 - 1 SZT.	UPE 50-120 F - 2 SZT.	
882	WZL_30065	MACKIEWICZA 10A	2003-01-01	SM "SŁONECZNY STOK"	386,391	407,948	194,246	0	0	W	M6-MFG - 2 SZT.	RVD 230 - 1 SZT. SIŁOWNIK SKD 32.51 - 1 SZT. ZAWÓR VVF 52 - 1 SZT.	RVD 230 - 0 SZT. SIŁOWNIK SKD 32.21 - 1 SZT. ZAWÓR VVF 52 - 1 SZT.	DPIV 47-1 - 1 SZT.	ULTRAHEAT 50 - 1 SZT.	MAXIVARE M LR 500 - 1 SZT.	UPED 65-120 F - 1 SZT.	32 PWR 80 C - 1 SZT.
883	WZL_30066	KOMISJI EDUKACJI NARODOWEJ 5C	2001-11-01	SM "SŁONECZNY STOK"	381,54	407,948	194,246	0	0	W	M6-MFG - 2 SZT.	RVD 230 - 1 SZT. SIŁOWNIK SKD 32.51 - 1 SZT. ZAWÓR VVF 52 - 1 SZT.	RVD 230 - 0 SZT. SIŁOWNIK SKD 32.21 - 1 SZT. ZAWÓR VVF 52 - 1 SZT.	DPIV 47-1 - 1 SZT.	ULTRAHEAT 50 - 1 SZT.	E 500 - 1 SZT.	UPED 65-120 F - 1 SZT.	32 PWR 80 C - 1 SZT.
884	WZL_30067 - Obcy	KOMISJI EDUKACJI NARODOWEJ 48	2003-01-01	WM PRZY UL.KOMISJI EDUKACJI NARODOWEJ 46,48,50	325,9	226,26	100,3	0	0	W	LSK 1 - 1 SZT. LSL 1 - 1 SZT.	RVD 230 - 1 SZT. SIŁOWNIK SKD 32.51 - 1 SZT. ZAWÓR VVF 52 - 1 SZT.	RVD 230 - 0 SZT. SIŁOWNIK SKD 32.21 - 1 SZT. ZAWÓR VVF 52 - 1 SZT.	DPIV 47-1 - 1 SZT.	ULTRAHEAT 50 - 1 SZT.	E 500 - 1 SZT.	UPED 40-120 F - 1 SZT.	32 PWR 80 C - 1 SZT.
885	WZL_30068 - Obcy	PILECKIEGO 7	2003-12-23	WM PRZY UL. RTM. PILECKIEGO 7,9	500,05	490,5	242,8	0	0	W	LSK 1 - 1 SZT. LSL 1 - 1 SZT.	RVD 230 - 1 SZT. SIŁOWNIK SKD 32.51 - 1 SZT. ZAWÓR VVF 52 - 1 SZT.	RVD 230 - 0 SZT. SIŁOWNIK SKD 32.21 - 1 SZT. ZAWÓR VVF 52 - 1 SZT.	DPIV 42-39 - 1 SZT.	ULTRAHEAT 50 - 1 SZT.	E 500 - 1 SZT.	UPED 65-120 F - 1 SZT.	UPS 25-80 B 180 - 1 SZT.
886	WZL_30069	PIETKIEWICZA 8B	2003-01-01	KOMUNALNE T B S SP.Z O.O.	354,809	388,1	189,93	0	0	W	LSK 1 - 1 SZT. LSL 1 - 1 SZT.	RVD 230 - 1 SZT. SIŁOWNIK SKB 32.51 - 1 SZT. ZAWÓR VVF 52 - 1 SZT.	RVD 230 - 0 SZT. SIŁOWNIK SKD 32.21 - 1 SZT. ZAWÓR VVF 52 - 1 SZT.	DPIV 47-1 - 1 SZT.	CIEPLIK 2000 - 1 SZT. ULTRAHEAT 50 - 1 SZT.	E 500 - 1 SZT.	UPED 50-120 F - 2 SZT.	UPS 32-80 B 180 - 1 SZT.
887	WZL_30070	PIETKIEWICZA 8	2003-10-28	KOMUNALNE T B S SP.Z O.O.	313,01	361,81	158,23	0	0	W	LSK 1 - 1 SZT. LSL 1 - 1 SZT.	RVD 230 - 1 SZT. SIŁOWNIK SKD 32.51 - 1 SZT. ZAWÓR VVF 52 - 1 SZT.	RVD 230 - 0 SZT. SIŁOWNIK SKD 32.21 - 1 SZT. ZAWÓR VVF 52 - 1 SZT.	DPIV 47-1 - 1 SZT.	MULTICAL 402 - 3 SZT. SHARKY 770 - 1 SZT.	N 500 - 1 SZT.	UPE 50-120 F - 2 SZT.	UP 32-80 B 180 - 1 SZT.

1	2	3	4	5	6	7	8	9	10	11	12	13	14	15	16	17	18	19
888	WZL_30071	KOMISJI EDUKACJI NARODOWEJ 1	2002-09-01	PUBLICZNE GIMNAZJUM NR 6 Z ODDZ.DWUJĘZYCZNY MI IM. S. NOWAKOWSKIEGO	494,293	109,03	36,35	0	169,856	W	LSK 1 - 1 SZT. LSL 1 - 1 SZT.	ECL COMFORT 300 - 1 SZT. SIŁOWNIK AMV 30 - 1 SZT. ZAWÓR VB 2 - 1 SZT.	ECL COMFORT SIŁOWNIK AMV 33 - 1 SZT. ZAWÓR VB 2 - 1 SZT.	DPIV 47-1 - 1 SZT.	ULTRAHEAT 50 - 1 SZT.	MAXIVARE M LR 500 - 1 SZT.	UPE 80-120 F - 2 SZT.	UPS 25-40 180 - 1 SZT.
889	WZL_30072	PIETKIEWICZA 15	2001-11-16	KOMUNALNE T B S SP.Z O.O.	562,89	329,62	147,82	0	0	W	LSK 1 - 1 SZT. LSL 1 - 1 SZT.	RVD 230 - 1 SZT. SIŁOWNIK SKD 32.51 - 1 SZT. ZAWÓR VVF 52 - 1 SZT.	RVD 230 - 0 SZT. SIŁOWNIK SKD 32.21 - 1 SZT. ZAWÓR VVF 52 - 1 SZT.	DPIV 42-39 - 1 SZT.	CIEPLIK 2000 - 1 SZT. ULTRAHEAT 50 - 1 SZT.	MAXIVARE M LR 500 - 1 SZT.	UPE 65-120F - 1 SZT.	UPS 25-60 B 180 - 1 SZT.
890	WZL_30073	PIETKIEWICZA 9	2000-10-23	KOMUNALNE T B S SP.Z O.O.	558,45	302,03	131,88	0	0	W	LSK 1 - 1 SZT. LSL 1 - 1 SZT.	RVD 145 - 1 SZT. SIŁOWNIK SKD 32.51 - 1 SZT. ZAWÓR VVF 52 - 1 SZT.	RVD 145 SIŁOWNIK SKD 32.21 - 1 SZT. ZAWÓR VVF 52 - 1 SZT.	DPIV 42-39 - 1 SZT.	EEM-C - 1 SZT. ULTRAHEAT 50 - 1 SZT.	MAXIVARE M LR 500 - 1 SZT.	UPE 65-120F - 2 SZT.	UPS 25-60 B 180 - 1 SZT.
891	WZL_30074	PIETKIEWICZA 7	2001-04-27	KOMUNALNE T B S SP.Z O.O.	287,075	192,36	69,665	0	0	W	LSK 1 - 1 SZT. LSL 1 - 1 SZT.	RVD 230 - 1 SZT. SIŁOWNIK SKB 32.51 - 1 SZT. ZAWÓR VVF 52 - 1 SZT.	RVD 230 - 0 SZT. SIŁOWNIK SKD 32.21 - 1 SZT. ZAWÓR VVF 52 - 1 SZT.	DPIV 47-1 - 1 SZT.	EEM-C - 1 SZT. ULTRAHEAT 50 - 1 SZT.	MAXIVARE M LR 200 - 1 SZT.	UPE 40-120 F - 2 SZT.	UPS 25-60 B 180 - 1 SZT.
892	WZL_30075	KOŁŁĄTAJA 73	1999-09-09	KOMUNALNE T B S SP.Z O.O.	375,12	253,22	102,85	0	0	W	JAD X 5/38 - 4 SZT. JAD X 6/50 - 2 SZT.	RVD 145 - 1 SZT. SIŁOWNIK SKD 32.51 - 1 SZT. ZAWÓR VVF 52 - 1 SZT.	RVD 145 SIŁOWNIK SKD 32.21 - 1 SZT. ZAWÓR VVF 53 - 1 SZT.	DPIV 42-39 - 1 SZT.	MULTICAL C66 - 1 SZT. ULTRAHEAT 50 - 1 SZT.	A 350 - 1 SZT.	UPE 50-120 F - 2 SZT.	32 PWR 80 C - 1 SZT.
893	WZL_30076	PIETKIEWICZA 3	1999-09-29	KOMUNALNE T B S SP.Z O.O.	481,43	288,54	122,21	0	0	W	JAD X 5/38 - 2 SZT. JAD XK 5/38 - 2 SZT. JAD XK 6/50 - 3 SZT.	RVD 145 - 1 SZT. SIŁOWNIK SKD 32.51 - 1 SZT. ZAWÓR VVF 52 - 1 SZT.	RVD 145 SIŁOWNIK SKD 32.21 - 1 SZT. ZAWÓR VVF 52 - 1 SZT.	DPIV 42-39 - 1 SZT.	SUPERCAL 432 - 1 SZT. ULTRAHEAT 50 - 1 SZT.	A 350 - 1 SZT.	UPE 50-120 F - 2 SZT.	32 PWR 80 C - 1 SZT.
894	WZL_30077	PILECKIEGO 2	1999-11-16	KOMUNALNE T B S SP.Z O.O.	331,11	217,88	83,99	0	0	W	JAD X 5/38 - 4 SZT. JAD X 6/50 - 2 SZT.	RVD 145 - 1 SZT. SIŁOWNIK SKD 32.51 - 1 SZT. ZAWÓR VVF 52 - 1 SZT.	RVD 145 SIŁOWNIK SKD 32.21 - 1 SZT. ZAWÓR VVF 52 - 1 SZT.	DPIV 42-39 - 1 SZT.	SUPERCAL 432 - 1 SZT. ULTRAHEAT 50 - 1 SZT.	A 350 - 1 SZT.	UPE 50-120 F - 2 SZT.	32 PWR 80 C - 1 SZT.
895	WZL_30078	KOŁŁĄTAJA 71	1999-11-10	KOMUNALNE T B S SP.Z O.O.	509,72	303,98	130,97	0	0	W	JAD X 5/38 - 4 SZT. JAD X 6/50 - 3 SZT.	RVD 145 - 1 SZT. SIŁOWNIK SKD 32.51 - 1 SZT. ZAWÓR VVF 52 - 1 SZT.	RVD 145 SIŁOWNIK SKD 32.21 - 1 SZT. ZAWÓR VVF 52 - 1 SZT.	DPIV 42-39 - 1 SZT.	MULTICAL 601 - 1 SZT. ULTRAHEAT 50 - 1 SZT.	MAXIVARE M LR 300 - 1 SZT.	UPE 50-120 F - 2 SZT.	32 PWR 80 C - 1 SZT.
896	WZL_30079	PRZĘDZALNIANA 4A	2000-12-20	ZARZĄD MIENIA KOMUNALNEGO	101,18	95,67	40,87	0	0	W	GLP-008-L-5-SI - 1 SZT. LB 31 - 1 SZT.	ECL COMFORT 300 - 1 SZT. SIŁOWNIK AMV 20 - 1 SZT. ZAWÓR VB 2 - 1 SZT.	ECL COMFORT SIŁOWNIK AMV 30 - 1 SZT. ZAWÓR VB 2 - 1 SZT.	DPIV AVPQ4 - 1 SZT.	MULTICAL 402 - 2 SZT.	FLEXCON TOP 80 - 1 SZT.	MAGNA 25-60 180 - 1 SZT.	UPS 25-60 N 180 - 1 SZT.
897	WZL_30080	PRZĘDZALNIANA 4	2001-11-09	WM UL. PRZĘDZALNIANA 2, WM UL. PRZĘDZALNIANA 4, WM UL. PRZĘDZALNIANA 6	263,465	186	67,69	0	0	W	HK 1 - 1 SZT. XB 51 - 1 SZT.	RVD 230 - 1 SZT. SIŁOWNIK SKD 32.51 - 1 SZT. ZAWÓR VVF 52 - 1 SZT.	RVD 230 - 0 SZT. SIŁOWNIK SKD 32.21 - 1 SZT. ZAWÓR VVF 52 - 1 SZT.	DPIV AVPQ4 - 1 SZT.	MULTICAL C66 - 3 SZT. ULTRAHEAT 50 - 2 SZT.	MAXIVARE M LR 300 - 1 SZT.	UPED 50-120 F - 1 SZT.	32 PWR 80 C - 1 SZT.
898	WZL_30081	PRZĘDZALNIANA 6D	2001-11-05	KOMENDA MIEJSKA PAŃSTWOWEJ STRAŻY POŻARNEJ	84,825	98,14	21,89	0	0	W	HK 1 - 1 SZT. HL 1 - 1 SZT.	RVD 235 - 1 SZT. SIŁOWNIK SKD 32.51 - 1 SZT. ZAWÓR VVF 52 - 1 SZT.	RVD 235 SIŁOWNIK SKD 32.21 - 1 SZT. ZAWÓR VVF 52 - 1 SZT.	DPIV AVPQ4 - 1 SZT.	MULTICAL 402 - 1 SZT.	MAXIVARE M LR 150 - 1 SZT.	UPED 32-120 F - 1 SZT.	25 PWR 60 C - 1 SZT.
899	WZL_30083	JESIENNA 8	1976-01-01	ZESPÓŁ SZKÓŁ NR 3	451,72	138,4	91,88	0	0	W	LC 110 - 1 SZT. S9A-IG16-TMTL67 - 1 SZT.	ECL COMFORT 300 - 1 SZT. SIŁOWNIK AMV 23 - 1 SZT. ZAWÓR VB 2 - 1 SZT.	ECL COMFORT SIŁOWNIK AMV 33 - 1 SZT. ZAWÓR VB 2 - 1 SZT.	DPIV AVPQ4 - 1 SZT.	ULTRAHEAT 50 - 1 SZT.	GG 300 ST 400 - 1 SZT.	MAGNA 50-120 F - 1 SZT.	
900	WZL_30084 - Obcy	PULKOWA 11	1981-01-01	ORANGE POLSKA S.A.	111,3	50,4	19,25	0	45,1	W	HK 12 - 1 SZT. HL 2 - 1 SZT.	RVD 235 - 1 SZT. SIŁOWNIK SKD 32.51 - 1 SZT. ZAWÓR VVF 52 E - 1 SZT.	RVD 235 SIŁOWNIK SKD 32.21 E - 1 SZT. ZAWÓR VVF 52 E - 1 SZT.	DPIV 47-1 - 1 SZT.	ULTRAHEAT 50 - 1 SZT.	MAXIVARE M LR 200 - 1 SZT.	UPED 32-120 F - 1 SZT.	UPS 25-40 B 180 - 1 SZT.
901	WZL_30085 - Obcy	SYCZEWSKIEGO 8	1973-01-01	"BIAGLASS HUTA SZKŁA BIAŁYSTOK" SP.Z O.O.	1114,102	311,038	143,986	0	0	B/W	JAD 3/18 - 6 SZT. WCO 250/400 - 3 SZT.			DPIV 42-39 - 1 SZT.	MULTICAL 402 - 1 SZT.	? - 1 SZT.	65 PJM Z 180 - 1 SZT. 65 PM 200 - 2 SZT.	50 PJM 150 - 2 SZT.
902	WZL_30087	SOSABOWSKIEGO 6	2007-10-12	PRZEDSZKOLE SAMORZĄDOWE NR 45	119	96	34	0	0	W	HK 11 - 1 SZT. HL 11 - 1 SZT.	RVD 235 - 1 SZT. SIŁOWNIK SQS 35.50 - 1 SZT. ZAWÓR VVG 549 K - 1 SZT.	RVD 235 SIŁOWNIK SQS 35.53 - 1 SZT. ZAWÓR VVG 549 K - 1 SZT.	DPIV 47-1 - 1 SZT.	MULTICAL 601 - 1 SZT.	NG 140 - 1 SZT.	MAGNA 32-100 180 - 1 SZT.	UP 20-14 BX - 1 SZT.

1	2	3	4	5	6	7	8	9	10	11	12	13	14	15	16	17	18	19
903	WZL_30088	PULKOWA 9	2000-08-09	SB-M "WIELKOBLOKOWA"	304,008	222,994	74,594	0	0	W	JAD 3/18 - 6 SZT. JAD X 9/88 - 2 SZT.	ECL COMFORT 300 - 1 SZT. SIŁOWNIK AMV 20 - 1 SZT. ZAWÓR VB 2 - 1 SZT.	ECL COMFORT SIŁOWNIK AMV 30 - 1 SZT. ZAWÓR VB 2 - 1 SZT.	DPIV 42-39 - 1 SZT.	ACTARIS CF 55 - 1 SZT. ULTRAHEAT 50 - 1 SZT.	MAXIVARE M LR 500 - 1 SZT.	UPE 50-120 F - 2 SZT.	25 PWR 80 C - 1 SZT.
904	WZL_30089	PULKOWA 7	2000-08-09	SB-M "WIELKOBLOKOWA"	304,008	222,994	74,594	0	0	W	JAD 3/18 - 6 SZT. JAD X 9/88 - 2 SZT.	ECL COMFORT 300 - 1 SZT. SIŁOWNIK AMV 20 - 1 SZT. ZAWÓR VB 2 - 1 SZT.	ECL COMFORT SIŁOWNIK AMV 30 - 1 SZT. ZAWÓR VB 2 - 1 SZT.	DPIV 42-39 - 1 SZT.	RV820 - 1 SZT. ULTRAHEAT 50 - 1 SZT.	MAXIVARE M LR 500 - 1 SZT.	MAGNA 3 40- 120 F250 - 1 SZT.	25 PWR 80 C - 1 SZT.
905	WZL_30090 - Obcy	WASILKOWSKA 22/24	1981-11-09	POWSZECHNA SPÓŁDZIELNIA SPOŻYWCÓW "SPOŁEM"	61,5	34,2	23,3	0	0	W	JAD 3/18 - 1 SZT. JAD 6/50 - 1 SZT.	ECL 9300 - 1 SZT. SIŁOWNIK AMV 133 - 1 SZT. ZAWÓR VF 2 - 1 SZT. ZAWÓR VVG 44 - 1 SZT.	ECL 9300 - 0 SZT. SIŁOWNIK AMV 30 - 1 SZT. ZAWÓR VB 2 - 1 SZT.	DPIV AVPQ - 1 SZT.	ULTRAHEAT 50 - 1 SZT.	N 110 - 1 SZT.	E 50/1-7 - 2 SZT.	25 PWR 40C - 1 SZT.
906	WZL_30091	PULKOWA 7A	1998-10-20	SB-M "WIELKOBLOKOWA"	189,999	138,897	49,8	0	0	W	JAD X 5/38 - 4 SZT.	ECL COMFORT 300 - 1 SZT. SIŁOWNIK AMV 523 - 1 SZT. ZAWÓR VF 2 - 1 SZT.	ECL COMFORT SIŁOWNIK AMV 33 - 1 SZT. ZAWÓR VB 2 - 1 SZT.	DPIV 47-1 - 1 SZT.	ULTRAHEAT 50 - 1 SZT.	MAXIVARE M LR 250 - 1 SZT.	MAGNA 32- 120 F - 1 SZT. UPE 40-120 F - 1 SZT.	25 POR 40 A - 1 SZT.
907	WZL_30092	PULKOWA 1	1999-11-16	SB-M "WIELKOBLOKOWA"	301,25	227,16	76,51	0	0	W	JAD 3/18 - 6 SZT. JAD X 9/88 - 2 SZT.	ECL COMFORT 300 - 1 SZT. SIŁOWNIK AMV 123 - 1 SZT. ZAWÓR VF 2 - 1 SZT.	ECL COMFORT SIŁOWNIK AMV 423 - 1 SZT. ZAWÓR VF 2 - 1 SZT.	DPIV 42-39 - 1 SZT.	MULTICAL 601 - 1 SZT. ULTRAHEAT 50 - 1 SZT.	MAXIVARE M LR 500 - 1 SZT.	UPE 50-120 F - 2 SZT.	40 PWR 80 C - 1 SZT.
908	WZL_30093	PULKOWA 3	1999-11-16	SB-M "WIELKOBLOKOWA"	282,993	227,599	76,502	0	0	W	JAD 3/18 - 6 SZT. JAD X 9/88 - 2 SZT.	ECL COMFORT 300 - 1 SZT. SIŁOWNIK AMV 123 - 1 SZT. ZAWÓR VF 2 - 1 SZT.	ECL COMFORT SIŁOWNIK AMV 423 - 1 SZT. ZAWÓR VF 2 - 1 SZT.	DPIV 42-39 - 1 SZT.	MULTICAL 601 - 1 SZT.	MAXIVARE M LR 500 - 1 SZT.	STRATOS 40/1-12 - 1 SZT.	40 PWR 80 C - 1 SZT.
909	WZL_30094	PULKOWA 5	2001-09-06	SB-M "WIELKOBLOKOWA"	282,993	227,599	76,502	0	0	W	JAD 3/18 - 6 SZT. JAD X 9/88 - 2 SZT.	ECL COMFORT 300 - 1 SZT. SIŁOWNIK AMV 20 - 1 SZT. ZAWÓR VB 2 - 1 SZT.	ECL COMFORT SIŁOWNIK AMV 30 - 1 SZT. ZAWÓR VB 2 - 1 SZT.	DPIV AVPQ4 - 1 SZT.	ULTRAHEAT 50 - 1 SZT.	MAXIVARE M LR 250 - 2 SZT.	UPE 50-120 F - 1 SZT.	32 PWR 80 C - 1 SZT.
910	WZL_30095	PULKOWA 3A	1998-10-20	SB-M "WIELKOBLOKOWA"	189,999	138,897	49,8	0	0	W	JAD X 5/38 - 4 SZT.	ECL COMFORT 300 - 1 SZT. SIŁOWNIK AMV 523 - 1 SZT. ZAWÓR VF 2 - 1 SZT.	ECL COMFORT SIŁOWNIK AMV 33 - 1 SZT. ZAWÓR VB 2 - 1 SZT.	DPIV 47-1 - 1 SZT.	ULTRAHEAT 50 - 1 SZT.	MAXIVARE M LR 250 - 1 SZT.	STRATOS 32/1-12 - 1 SZT.	25 POR 40 A - 1 SZT.
911	WZL_30096	PULKOWA 5A	1975-12-31	SB-M "WIELKOBLOKOWA"	189,999	138,897	49,8	0	0	W	JAD X 5/38 - 4 SZT.	ECL COMFORT 300 - 1 SZT. SIŁOWNIK AMV 523 - 1 SZT. ZAWÓR VF 2 - 1 SZT.	ECL COMFORT SIŁOWNIK AMV 33 - 1 SZT. ZAWÓR VB 2 - 1 SZT.	DPIV 47-1 - 1 SZT.	ULTRAHEAT 50 - 1 SZT.	MAXIVARE M LR 250 - 1 SZT.	MAGNA 3 40- 100 F220 - 1 SZT.	25 POR 40 A - 1 SZT.
912	WZL_30097	WASILKOWSKA 12	2003-12-10	SB-M "WIELKOBLOKOWA"	200,001	149,899	55,103	0	0	W	JAD 3/18 - 4 SZT. JAD X 5/38 - 2 SZT.	ECL COMFORT 300 - 1 SZT. SIŁOWNIK AMV 13 - 1 SZT. ZAWÓR VB 2 - 1 SZT.	ECL COMFORT SIŁOWNIK AMV 33 - 1 SZT. ZAWÓR VB 2 - 1 SZT.	DPIV AVPQ4 - 1 SZT.	MULTICAL 402 - 1 SZT. ULTRAHEAT 50 - 1 SZT.	E 500 - 1 SZT.	40 POE 120 A/B - 1 SZT.	25 POR 40 A - 1 SZT.
913	WZL_30098	WASILKOWSKA 10	2003-12-10	SB-M "WIELKOBLOKOWA"	200,001	149,899	55,103	0	0	W	JAD 3/18 - 4 SZT. JAD X 5/38 - 2 SZT.	TROVIS 5476 - 1 SZT. SIŁOWNIK 5825-20 - 1 SZT. ZAWÓR 3213 K - 1 SZT.	TROVIS 5476 SIŁOWNIK 5825-13 - 1 SZT. ZAWÓR 3213 K - 1 SZT.	DPIV AVPQ4 - 1 SZT.	MULTICAL C66 - 1 SZT. ULTRAHEAT 50 - 1 SZT.	E 500 - 1 SZT.	40 POE 120 A/B - 1 SZT.	25 POR 40 A - 1 SZT.
914	WZL_30099	WASILKOWSKA 8	2002-11-06	SB-M "WIELKOBLOKOWA"	200,001	150,004	55,103	0	0	W	JAD 3/18 - 4 SZT. JAD X 5/38 - 2 SZT.	TROVIS 5476 - 1 SZT. SIŁOWNIK 5825-10 - 1 SZT. ZAWÓR 3213 K - 1 SZT.	TROVIS 5476 SIŁOWNIK 5825-13 - 1 SZT. ZAWÓR 3213 K - 1 SZT.	DPIV AVPQ4 - 1 SZT.	MULTICAL C66 - 1 SZT.	MAXIVARE M LR 500 - 1 SZT.	MAGNA UPE 40-120 F - 1 SZT.	UPS 25-40 180 - 1 SZT.
915	WZL_30100	WASILKOWSKA 4	2001-10-12	ŻŁOBEK MIEJSKI NR 3	124,441	78,142	65,012	0	0	W	JAD 3/18 - 3 SZT. JAD X 3/18 - 2 SZT.	ECL COMFORT 300 - 1 SZT. SIŁOWNIK AMV 20 - 1 SZT. ZAWÓR VB 2 - 1 SZT.	ECL COMFORT SIŁOWNIK AMV 30 - 1 SZT. ZAWÓR VB 2 - 1 SZT.	DPIV AVPQ4 - 1 SZT.	MULTICAL 601 - 1 SZT.	MAXIVARE M LR 200 - 1 SZT.	32 POT 120 A/B - 1 SZT.	32 POR 80 C - 1 SZT.
916	WZL_30104	WASILKOWSKA 47	1978-01-01	SB-M "WIELKOBLOKOWA"	193,105	163,599	55,429	0	0	W	JAD 3/18 - 4 SZT. JAD X 5/38 - 2 SZT.	ECL COMFORT 300 - 1 SZT. SIŁOWNIK AMV 13 - 1 SZT. ZAWÓR VB 2 - 1 SZT.	ECL COMFORT SIŁOWNIK AMV 33 - 1 SZT. ZAWÓR VB 2 - 1 SZT.	DPIV AVPQ - 1 SZT.	MULTICAL C66 - 1 SZT.	MAXIVARE M LR 250 - 2 SZT.	STRATOS 32/1-12 - 1 SZT.	UPS 25-60 B 180 - 1 SZT.
917	WZL_30105	WASILKOWSKA 47A	1998-08-27	SB-M "WIELKOBLOKOWA"	235,798	163,599	55,463	0	0	W	JAD X 5/38 - 4 SZT.	ECL COMFORT 300 - 1 SZT. SIŁOWNIK AMV 23 - 1 SZT. ZAWÓR VB 2 - 1 SZT.	ECL COMFORT SIŁOWNIK AMV 33 - 1 SZT. ZAWÓR VB 2 - 1 SZT.	DPIV AVPQ - 1 SZT.	ULTRAHEAT 50 - 2 SZT.	G 400 - 1 SZT.	MAGNA 3 32- 120 F220 - 1 SZT.	UPS 25-60 B 180 - 1 SZT.
918	WZL_30106	WASILKOWSKA 45	2001-09-06	SB-M "WIELKOBLOKOWA"	227,994	195,988	62,592	0	0	W	JAD 3/18 - 6 SZT. JAD X 5/38 - 4 SZT.	ECL COMFORT 300 - 1 SZT. SIŁOWNIK AMV 20 - 1 SZT. ZAWÓR VF 2 - 1 SZT.	ECL COMFORT SIŁOWNIK AMV 30 - 1 SZT. ZAWÓR VB 2 - 1 SZT.	DPIV AVPQ4 - 1 SZT.	APATOR - 1 SZT. MULTICAL 402 - 1 SZT.	MAXIVARE M LR 500 - 1 SZT.	UPE 50-120 F - 1 SZT.	25 PWR 80 C - 1 SZT.
919	WZL_30107	WASILKOWSKA 43	2002-11-05	SB-M "WIELKOBLOKOWA"	227,994	195,988	62,592	0	0	W	JAD 3/18 - 6 SZT. JAD X 5/38 - 4 SZT.	TROVIS 5476 - 1 SZT. SIŁOWNIK 5825-20 - 1 SZT. ZAWÓR 3213 - 1 SZT.	TROVIS 5476 SIŁOWNIK 5825-20 - 1 SZT. ZAWÓR 3213 - 1 SZT.	DPIV AVPQ4 - 1 SZT.	MULTICAL 601 - 1 SZT. ULTRAHEAT 50 - 1 SZT.	MAXIVARE M LR 500 - 1 SZT.	UPE 50-120 F - 1 SZT.	25 PWR 80 C - 1 SZT.

1	2	3	4	5	6	7	8	9	10	11	12	13	14	15	16	17	18	19
920	WZL_30108	WASILKOWSKA 41	2002-11-05	SB-M "WIELKOBLOKOWA"	227,994	195,988	62,592	0	0	W	JAD 3/18 - 6 SZT. JAD X 5/38 - 4 SZT.	TROVIS 5476 - 1 SZT. SIŁOWNIK 5825-20 - 1 SZT. ZAWÓR 3213 - 1 SZT.	TROVIS 5476 SIŁOWNIK 5825-23 - 1 SZT. ZAWÓR 3213 - 1 SZT.	DPIV AVPQ4 - 1 SZT.	ULTRAHEAT 50 - 1 SZT.	MAXIVARE M LR 500 - 1 SZT.	UPE 50-120 F - 1 SZT.	25 PWR 80 C - 1 SZT.
921	WZL_30109	WASILKOWSKA 39	2003-12-10	SB-M "WIELKOBLOKOWA"	94,261	84,399	20,004	0	0	W	JAD 3/18 - 2 SZT. JAD X 3/18 - 2 SZT.	ECL COMFORT 300 - 1 SZT. SIŁOWNIK AMV 13 - 1 SZT. ZAWÓR VB 2 - 1 SZT.	ECL COMFORT SIŁOWNIK AMV 33 - 1 SZT. ZAWÓR VB 2 - 1 SZT.	DPIV AVPQ4 - 1 SZT.	MULTICAL 402 - 1 SZT.	N 200 - 1 SZT.	MAGNA 32- 120 F - 1 SZT.	25 POR 40 A - 1 SZT.
922	WZL_30110	WASILKOWSKA 37	2003-12-10	SB-M "WIELKOBLOKOWA"	94,261	84,399	20,004	0	0	W	JAD 3/18 - 2 SZT. JAD X 3/18 - 2 SZT.	ECL COMFORT 300 - 1 SZT. SIŁOWNIK AMV 13 - 1 SZT. ZAWÓR VB 2 - 1 SZT.	ECL COMFORT SIŁOWNIK AMV 33 - 1 SZT. ZAWÓR VB 2 - 1 SZT.	DPIV AVPQ4 - 1 SZT.	MULTICAL 402 - 1 SZT.	N 200 - 1 SZT.	MAGNA 32- 100 180 - 1 SZT.	25 POR 40 A - 1 SZT.
923	WZL_30111	SIEDLECKIEGO 4	2003-12-10	SB-M "WIELKOBLOKOWA"	87,12	0	0	0	0	W	JAD X 3/18 - 1 SZT.	ECL COMFORT 200 - 1 SZT. SIŁOWNIK AMV 13 - 1 SZT. ZAWÓR VB 2 - 1 SZT.		DPIV AVPQ4 - 1 SZT.	MULTICAL 402 - 1 SZT.	N 100 - 1 SZT.	MAGNA 25- 60 - 1 SZT.	
924	WZL_30113	SIEWNA 2	1983-01-01	ZARZĄD MIENIA KOMUNALNEGO	187,784	62,541	59,781	0	0	W	JAD X 3/18 - 2 SZT. JAD X 5/38 - 1 SZT.	RVD 140 - 1 SZT. SIŁOWNIK SKD 32.50 - 1 SZT. ZAWÓR VVF 52 - 1 SZT.	RVD 140 - 0 SZT. SIŁOWNIK SKD 32.21 - 1 SZT. ZAWÓR VVF 52 - 1 SZT.	DPIV AVPQ4 - 1 SZT.	ULTRAHEAT 50 - 1 SZT.	FLEXCON C 140 - 1 SZT.	MAGNA 25- 60 180 - 1 SZT.	UPS 25-60 N 180 - 1 SZT.
925	WZL_30115 - Obcy	BOCZNA 4	1987-10-30	SPÓŁDZIELNIA PRACY "MOTOTRANSPORT"	131,1	75,52	16,2	0	0	W	JAD 3/18 - 2 SZT. JAD X 5/38 - 2 SZT.		IVT-IVF - 1 SZT. SIŁOWNIK IVT - 1 SZT. ZAWÓR IVF - 1 SZT.	DPIV AVPQ4 - 1 SZT.	MULTICAL 402 - 1 SZT.	? - 1 SZT.	80 PJM 200 - 1 SZT. UPC 40-120 A - 1 SZT.	
926	WZL_30119 - Obcy	42 PUŁKU PIECHOTY 44	1980-01-01	KOMENDA WOJEWÓDZKA POLICJI	988,08	161,19	80,6	0	0	W	LSK 1 - 1 SZT. LSL 1 - 1 SZT.	ECL COMFORT 300 - 1 SZT. SIŁOWNIK AMV 23 - 1 SZT. ZAWÓR VB 2 - 1 SZT.	ECL COMFORT SIŁOWNIK AMV 33 - 1 SZT. ZAWÓR VB 2 - 1 SZT.	DPIV AFPQ4 - 1 SZT.	ULTRAHEAT 50 - 1 SZT.	G 600 - 1 SZT.	UPED 80-120 F - 1 SZT.	UPS 32-80 B 180 - 1 SZT.
927	WZL_30120 - Obcy	42 PUŁKU PIECHOTY 117	1985-01-01	ZAKŁAD POPRAWCZY W BIAŁYMSTOKU	389,658	159,91	60,45	0	0	W	JAD 3/18 - 4 SZT. WCO 250/450 - 3 SZT.	ECL 9300 - 1 SZT. SIŁOWNIK AMV 423 - 1 SZT. ZAWÓR VF 2 - 1 SZT.	IVT-IVF - 1 SZT. SIŁOWNIK IVT - 1 SZT. ZAWÓR IVF - 1 SZT.	DPIV IVD- IVF - 1 SZT.	MULTICAL 402 - 1 SZT.		65 POT 180 A/B - 1 SZT.	32 PWR 80 C - 1 SZT.
928	WZL_30121 - Obcy	42 PUŁKU PIECHOTY 46	1998-10-12	"FADBET" SPÓŁKA AKCYJNA	141,26	0	0	0	0	W	JAD 3/18 - 2 SZT.	ECL 9300 - 1 SZT. SIŁOWNIK AMV 523 - 1 SZT. ZAWÓR VF 2 - 1 SZT.		DPIV 47-1 - 1 SZT.	MULTICAL 402 - 1 SZT.	N 50 - 1 SZT.	UPE 40-120A - 1 SZT.	
929	WZL_30122 - Obcy	42 PUŁKU PIECHOTY 48	1982-01-01	MPO SPÓŁKA Z O.O.	668,89	166,89	31,11	0	0	W	JAD 3/18 - 5 SZT. JAD 6/50 - 6 SZT.	ECL COMFORT 300 - 1 SZT. SIŁOWNIK AMV 20 - 1 SZT. ZAWÓR VB 2 - 1 SZT.	ECL COMFORT SIŁOWNIK AMV 30 - 1 SZT. ZAWÓR VB 2 - 1 SZT.	DPIV IVD- IVF - 1 SZT.	ULTRAHEAT 50 - 1 SZT.		65 POT 120 A - 1 SZT. 65 POT 120 A/B - 1 SZT.	40 PWT 120 - 1 SZT.
930	WZL_30123	POLESKA 13	2006-09-01	BIAŁOSTOCKA SM	239,12	158,01	53,38	0	0	W	HL 2 - 1 SZT. JAD 3/18 - 5 SZT.	RVD 235 - 1 SZT. SIŁOWNIK SKD 32.51 - 1 SZT. ZAWÓR VVF 52 - 1 SZT.	IVT-IVF - 1 SZT. SIŁOWNIK IVT - 1 SZT. ZAWÓR IVF - 1 SZT.	DPIV IVD- IVF - 1 SZT.	MULTICAL 402 - 2 SZT.	A 300 - 1 SZT.	MAGNA 32- 100 F - 1 SZT.	25 POR 40 C - 1 SZT. 25 POR 60 C - 1 SZT.
931	WZL_30124	POLESKA 15	2001-12-31	BIAŁOSTOCKA SM	239,12	158,01	53,38	0	0	W	JAD 6/50 - 2 SZT. JAD X 5/38 - 3 SZT.	ECL COMFORT 300 - 1 SZT. SIŁOWNIK AMV 23 - 1 SZT. ZAWÓR VB 2 - 1 SZT.	ECL COMFORT SIŁOWNIK AMV 33 - 1 SZT. ZAWÓR VB 2 - 1 SZT.	DPIV IVD- IVF - 1 SZT.	MULTICAL 402 - 2 SZT.	MAXIVARE M LR 300 - 1 SZT.	UPE 40-120 F - 1 SZT.	25 POR 40 A - 1 SZT.
932	WZL_30125	CIEPŁA 21D	2002-11-04	BIAŁOSTOCKA SM	239,12	158,01	53,38	0	0	W	JAD X 6/50 - 5 SZT.	TROVIS 5476 - 1 SZT. SIŁOWNIK 5824-20 - 1 SZT. ZAWÓR 3213 - 1 SZT.	TROVIS 5476 SIŁOWNIK 5825-13 - 1 SZT. ZAWÓR 3213 - 1 SZT.	DPIV IVD- IVF - 1 SZT.	ACTARIS CF 55 - 1 SZT. ULTRAHEAT 50 - 1 SZT.	MAXIVARE M LR 500 - 1 SZT.	UPE 40-120 - 1 SZT.	25 POR 40 A - 1 SZT.
933	WZL_30126	CIEPŁA 21B	2001-09-05	BIAŁOSTOCKA SM	381,615	201,36	70,65	0	0	W	JAD 3/18 - 3 SZT. JAD X 6/50 - 4 SZT.	ECL COMFORT 300 - 1 SZT. SIŁOWNIK AMV 20 - 1 SZT. ZAWÓR VB 2 - 1 SZT.	ECL COMFORT SIŁOWNIK AMV 33 - 1 SZT. ZAWÓR VB 2 - 1 SZT.	DPIV IVD- IVF - 1 SZT.	MULTICAL 402 - 1 SZT. ULTRAHEAT 50 - 1 SZT.	MAXIVARE M LR 500 - 1 SZT.	UPE 50-120 F - 1 SZT.	25 PWR 40C - 1 SZT.
934	WZL_30127	CIEPŁA 21	2006-09-01	BIAŁOSTOCKA SM	228,77	162,11	54,93	0	0	W	HL 12 - 1 SZT. JAD 3/18 - 3 SZT.	RVD 235 - 1 SZT. SIŁOWNIK SKD 32.50 - 1 SZT. ZAWÓR VVF 52 - 1 SZT.	IVT-IVF - 1 SZT. SIŁOWNIK IVT - 1 SZT. ZAWÓR IVF - 1 SZT.	DPIV IVD- IVF - 1 SZT.	MULTICAL 402 - 1 SZT. ULTRAHEAT 50 - 1 SZT.	N 400 - 1 SZT.	MAGNA 32- 120 F - 1 SZT.	UPS 25-40 B - 1 SZT.
935	WZL_30128	CIEPŁA 21A	2003-12-11	BIAŁOSTOCKA SM	230,43	158,01	53,38	0	0	W	HL 12 - 1 SZT. JAD 3/18 - 4 SZT.	ECL COMFORT 300 - 1 SZT. SIŁOWNIK AMV 23 - 1 SZT. ZAWÓR VB 2 - 1 SZT.	ECL COMFORT SIŁOWNIK AMV 33 - 1 SZT. ZAWÓR VB 2 - 1 SZT.	DPIV IVD- IVF - 1 SZT.	MULTICAL C66 - 1 SZT. ULTRAHEAT 50 - 1 SZT.	A 300 - 1 SZT.	40 POE 120 A/B - 1 SZT.	25 PWR 40C - 1 SZT.
936	WZL_30129	FABRYCZNA 33	2000-03-01	WM NIERUCHOMOŚCI PRZY UL.FABRYCZNEJ 33	92,8	129,3	42,9	0	0	W	JAD X 3/18 - 2 SZT. JAD X 6/50 - 2 SZT.	ECL COMFORT 300 - 1 SZT. SIŁOWNIK AMV 13 - 1 SZT. ZAWÓR VB 2 - 1 SZT.	ECL COMFORT SIŁOWNIK AMV 33 - 1 SZT. ZAWÓR VB 2 - 1 SZT.	DPIV AVPQ4 - 1 SZT.	ACTARIS CF 55 - 1 SZT. SUPERCAL 432 - 1 SZT.	N 80 - 1 SZT.	UPE 32-80 180 - 2 SZT.	25 PWR 40C - 1 SZT.

1	2	3	4	5	6	7	8	9	10	11	12	13	14	15	16	17	18	19
937	WZL_30130 - Obcy	FABRYCZNA 39	1971-01-01	HUMANA MEDICA OMEDA SPÓŁKA Z O.O.	224,63	39,25	14,62	0	0	W	JAD 3/18 - 4 SZT.	RVD 130 - 1 SZT. SIŁOWNIK SQS 35.00 - 1 SZT. ZAWÓR VVG 55 - 1 SZT.	RVD 130 SIŁOWNIK SQS 35.03 - 1 SZT. ZAWÓR VVG 55 - 1 SZT.	DPIV 47-1 - 1 SZT.	MULTICAL 402 - 1 SZT.	MAXIVARE M LR 250 - 1 SZT.	UPC 40-60 - 1 SZT.	UPS 25-60 B - 1 SZT.
938	WZL_30131 - Obcy	CIEPŁA 34B	1982-12-31	ZAKŁADY OSPRZĘTU SAMOCHODOWEGO "PROMOT" SPÓŁDZIELNIA PRACY	391,815	45,224	15,003	0	0	W	JAD 3/18 - 1 SZT. JAD 6/50 - 3 SZT.			DPIV IVD-IVF - 1 SZT.	MULTICAL 601 - 1 SZT.		80 PJMR 140 - 2 SZT.	50 PJMR 140 - 2 SZT.
939	WZL_30132	SIENKIEWICZA 65	1970-01-01	KOMENDA WOJEWÓDZKA POLICJI	872,25	186,08	93,04	0	0	W	GLD-013-L-5-PI - 1 SZT. LC 110 - 1 SZT.	ECL COMFORT 300 - 1 SZT. SIŁOWNIK AMV 23 - 1 SZT. ZAWÓR VB 2 - 1 SZT.	ECL COMFORT SIŁOWNIK AMV 33 - 1 SZT. ZAWÓR VB 2 - 1 SZT.	DPIV AVPQ4 - 1 SZT.	ULTRAHEAT 50 - 1 SZT.	GG 1000 - 1 SZT.	STRATOS 50/1-12 - 1 SZT.	STRATOS Z25/1-5 - 1 SZT.
940	WZL_30133	CIEPŁA 32	1996-01-01	PUBLICZNE GIMNAZJUM NR 4 Z ODDZIAŁAMI INTEGRACYJNYMI	272,31	94,2	11,63	0	0	W	GLP-008-L-5-SI - 1 SZT. LB 47 - 1 SZT.	ECL COMFORT 300 - 1 SZT. SIŁOWNIK AMV 23 - 1 SZT. ZAWÓR VB 2 - 1 SZT.	ECL COMFORT SIŁOWNIK AMV 33 - 1 SZT. ZAWÓR VB 2 - 1 SZT.	DPIV AVPQ4 - 1 SZT.	ULTRAHEAT 50 - 1 SZT.	A 350 - 1 SZT.	MAGNA 40-100 F - 1 SZT.	STRATOS ECO Z 25/1-5 - 1 SZT.
941	WZL_30134 - Obcy	FABRYCZNA 27	2003-11-01	SAMODZIELNY PUBLICZNY ZAKŁAD OPIEKI ZDROWOTNEJ MINISTERSTWA SPRAW WEWNĘTRZNYCH	873,694	98,669	66	0	0	W	LSK 2 - 1 SZT. LSL 2 - 1 SZT.	RVD 130 - 1 SZT. SIŁOWNIK SKC 32.60 - 1 SZT. ZAWÓR VVF 45 - 1 SZT. ZAWÓR VVF 52 - 1 SZT.	RVD 130 SIŁOWNIK SKD 32.21 E - 1 SZT.	DPIV 42-39 - 1 SZT.	MULTICAL 601 - 1 SZT.	GG 450 ST 800 - 3 SZT.	LP 100-125/130 AFA - 2 SZT.	UPS 32-80 B - 2 SZT.
942	WZL_30135 - Obcy	CIEPŁA 34	1998-01-01	WM BUDYNKU PRZY UL. CIEPLEJ NR 34	126,73	106,8	33,28	0	0	W	JAD 3/18 - 2 SZT. JAD X 3/18 - 4 SZT.	RVP 97 - 1 SZT. SIŁOWNIK SKD 32.50 - 1 SZT. ZAWÓR VVF 52 - 1 SZT.	RVP 97 - 0 SZT. SIŁOWNIK SKD 32.21 - 1 SZT. ZAWÓR VVF 52 - 1 SZT.	DPIV 47-1 - 1 SZT.	SUPERCAL 431 - 1 SZT. ULTRAHEAT 50 - 1 SZT.	MAXIVARE M LR 250 - 1 SZT.	UPE 40-80F - 2 SZT.	25 PWR 60 C - 1 SZT.
943	WZL_30136 - Obcy	JAGIENKI 12	1989-01-01	STOLRAM MIKOŁAJ FILIPIUK	25,237	0	0	0	0	W	HYDROELEWATOR - 0 SZT.				MULTICAL 402 - 1 SZT.			
944	WZL_30137 - Obcy	CHMIELNA 21	1997-01-01	SPÓŁDZIELNIA INWALIDÓW "SPINWAR"	210	70	40	0	0	W	JAD 3/18 - 4 SZT. JAD 6/50 - 5 SZT.	ECL COMFORT 300 - 1 SZT. SIŁOWNIK AMV 20 - 1 SZT. ZAWÓR VB 2 - 1 SZT.	ECL COMFORT SIŁOWNIK AMV 30 - 1 SZT. ZAWÓR VB 2 - 1 SZT.	DPIV AVPQ - 1 SZT.	ULTRAHEAT 50 - 1 SZT.	MAXIVARE M LR 500 - 1 SZT.	65 POE 120 A/B - 1 SZT.	25 POR 40 C - 1 SZT.
945	WZL_30138	FABRYCZNA 10/1	2004-12-20	WM NIERUCHOMOŚCI NR 10/1 PRZY UL. FABRYCZNEJ	107,64	68,04	22,68	0	0	W	JAD 3/18 - 4 SZT. JAD X 3/18 - 2 SZT.	ECL COMFORT 200 - 1 SZT. SIŁOWNIK AMV 20 - 1 SZT. ZAWÓR VB 2 - 1 SZT.	IVT-IVF - 1 SZT. SIŁOWNIK IVT - 1 SZT. ZAWÓR IVF - 1 SZT.	DPIV AVPQ4 - 1 SZT.	MULTICAL 601 - 1 SZT.	N 100 - 1 SZT.	STRATOS 32/1-12 - 1 SZT.	25 PWR 60 C - 1 SZT.
946	WZL_30139 - Obcy	CIEPŁA 12	1999-01-01	WM BLOKU PRZY UL. CIEPLEJ 12	89,26	78,97	78,97	0	0	W	JAD X 3/18 - 4 SZT.	RVP 97 - 1 SZT. SIŁOWNIK SKD 32.51 - 1 SZT. ZAWÓR VVF 52 - 1 SZT.	RVP 97 - 0 SZT. SIŁOWNIK SKD 32.51 - 1 SZT. ZAWÓR VVF 52 - 1 SZT.	DPIV 47-1 - 1 SZT.	ULTRAHEAT 50 - 1 SZT.	MAXIVARE M LR 80 - 1 SZT.	UPE 25-80 - 2 SZT.	UPE 25-60 - 1 SZT.
947	WZL_30140	CIEPŁA 5	2000-11-07	WM BUDYNKU PRZY UL. CIEPLEJ 5	93,8	105,7	33,1	0	0	W	CB 52-30 L - 1 SZT. CB 76-40 H - 1 SZT.	ECL COMFORT 300 - 1 SZT. SIŁOWNIK AMV 10 - 1 SZT. ZAWÓR VB 2 - 1 SZT.	ECL COMFORT SIŁOWNIK AMV 30 - 1 SZT. ZAWÓR VB 2 - 1 SZT.	DPIV 47-1 - 1 SZT.	MULTICAL C66 - 1 SZT.	N 110 - 1 SZT.	32 POE 120 A/B - 2 SZT.	UPS 25-40 B - 1 SZT.
948	WZL_30141	CIEPŁA 9	2003-12-11	BIAŁOSTOCKA SM	131,448	106,763	26,69	0	0	W	JAD 3/18 - 4 SZT. JAD X 5/38 - 2 SZT.	TROVIS 5476 - 1 SZT. SIŁOWNIK 5825-20 - 1 SZT. ZAWÓR 3213 K - 1 SZT.	TROVIS 5476 SIŁOWNIK AMV 33 - 1 SZT. ZAWÓR VB 2 - 1 SZT.	DPIV AVPQ4 - 1 SZT.	MULTICAL 402 - 1 SZT. MULTICAL C66 - 1 SZT.	N 200 - 1 SZT.	32 POE 120 A/B - 1 SZT.	25 PWR 80 C - 1 SZT.
949	WZL_30142	CIEPŁA 7	2002-11-04	BIAŁOSTOCKA SM	265,722	200,966	57,104	0	0	W	JAD X 5/38 - 2 SZT. JAD X 6/50 - 2 SZT.	TROVIS 5476 - 1 SZT. SIŁOWNIK 5824-20 - 1 SZT. ZAWÓR 3213 - 1 SZT.	TROVIS 5476 SIŁOWNIK 5825-20 - 1 SZT. ZAWÓR 3213 - 1 SZT.	DPIV AVPQ4 - 1 SZT.	MULTICAL 402 - 1 SZT. ULTRAHEAT 50 - 1 SZT.	MAXIVARE M LR 500 - 1 SZT.	MAGNA 40-120 F - 1 SZT.	25 POR 40 A - 1 SZT.
950	WZL_30143	CIEPŁA 3A	2002-11-04	BIAŁOSTOCKA SM	121,24	100,48	25,12	0	0	W	JAD X 3/18 - 5 SZT.	TROVIS 5476 - 1 SZT. SIŁOWNIK 5824-10 - 1 SZT. ZAWÓR 3213 K - 1 SZT.	TROVIS 5476 SIŁOWNIK 5825-13 - 1 SZT. ZAWÓR 3222 - 1 SZT.	DPIV AVPQ4 - 1 SZT.	MULTICAL 402 - 1 SZT. MULTICAL C66 - 1 SZT.	N 200 - 1 SZT.	UPE 32-80 - 1 SZT.	25 PWR 80 C - 1 SZT.
951	WZL_30144	CIEPŁA 3	1982-01-01	BIAŁOSTOCKA SM	273,51	142,12	45,82	0	0	W	JAD 3/18 - 4 SZT. JAD X 5/38 - 2 SZT.	ECL COMFORT 300 - 1 SZT. SIŁOWNIK AMV 523 - 1 SZT. ZAWÓR VF 2 - 1 SZT.	ECL COMFORT SIŁOWNIK AMV 33 - 1 SZT. ZAWÓR VB 2 - 1 SZT.	DPIV AVPQ4 - 1 SZT.	MULTICAL 601 - 1 SZT. ULTRAHEAT 50 - 1 SZT.	FLEXCON PRO 370 - 1 SZT.	32 POT 120 A/B - 2 SZT.	40 PWR 80 C - 1 SZT.
952	WZL_30145	NOWOGRÓDZKA 5/1	1977-01-01	BIAŁOSTOCKA SM	375,77	118,63	29,66	0	0	W	JAD 3/18 - 4 SZT. JAD 6/50 - 2 SZT.	ECL COMFORT 300 - 1 SZT. SIŁOWNIK AMV 523 - 1 SZT. ZAWÓR VF 2 - 1 SZT.	ECL COMFORT SIŁOWNIK AMV 423 - 1 SZT. ZAWÓR VF 2 - 1 SZT.	DPIV AVPQ4 - 1 SZT.	MULTICAL 402 - 1 SZT. ULTRAHEAT 50 - 1 SZT.	MAXIVARE M LR 500 - 2 SZT.	MAGNA 3 32-120 F220 - 1 SZT.	25 PWR 80 C - 2 SZT.



1	2	3	4	5	6	7	8	9	10	11	12	13	14	15	16	17	18	19	
953	WZL_30146	NOWOGRÓDZKA 5A	1973-01-01	PRZEDSZKOLE SAMORZĄDOWE NR 8	72,432	61,406	25,586	0	0	W	JAD X 3/18 - 4 SZT.	ECL COMFORT 300 - 1 SZT. SIŁOWNIK AMV 523 - 1 SZT. ZAWÓR VF 2 - 1 SZT.	ECL COMFORT SIŁOWNIK AMV 33 - 1 SZT. ZAWÓR VB 2 - 1 SZT.	DPIV AVPQ4 - 1 SZT.	MULTICAL 601 - 1 SZT.	NG 80 - 1 SZT.	MAGNA 25-60 180 - 1 SZT.	25 PWR 40C - 1 SZT.	
954	WZL_30147	JUROWIECKA 32A	1978-01-01	WM BUDYNKU PRZY UL. JUROWIECKIEJ 32A	163,049	112,53	35,7	0	0	W	JAD XK 3/18 - 7 SZT.	ECL COMFORT 300 - 1 SZT. SIŁOWNIK AMV 23 - 1 SZT. ZAWÓR VB 2 - 1 SZT.	ECL COMFORT SIŁOWNIK AMV 33 - 1 SZT. ZAWÓR VB 2 - 1 SZT.	DPIV AVPQ4 - 1 SZT.	MULTICAL 402 - 1 SZT. MULTICAL 601 - 1 SZT.	A 300 - 1 SZT.	STRATOS 32/1-12 - 1 SZT.	25 PWR 40C - 1 SZT.	
955	WZL_30148 - Obcy	JUROWIECKA 30A	2002-09-01	WM JUROWIECKA 30 A W BIAŁYMSTOKU	250,469	59,2	25,8	0	0	W	CB 26 - 1 SZT. CB 52-30 L - 1 SZT.	ECL COMFORT 300 - 1 SZT. SIŁOWNIK AMV 13 - 1 SZT. ZAWÓR VB 2 - 1 SZT.	ECL COMFORT SIŁOWNIK AMV 33 - 1 SZT. ZAWÓR VB 2 - 1 SZT.	DPIV 47-1 - 1 SZT.	ULTRAHEAT 50 - 1 SZT.	N 140 - 1 SZT.	32 POE 120 A/B - 1 SZT.	25 PWR 40C - 1 SZT.	
956	WZL_30149	JUROWIECKA 30	1999-12-29	WM NIERUCHOMOŚCI PRZY UL. JUROWIECKIEJ 30	145,48	108,59	33,97	0	0	W	JAD X 3/18 - 7 SZT.	ECL COMFORT 300 - 1 SZT. SIŁOWNIK AMV 523 - 1 SZT. ZAWÓR VF 2 - 1 SZT.	ECL COMFORT SIŁOWNIK AMV 33 - 1 SZT. ZAWÓR VB 2 - 1 SZT.	DPIV AVPQ4 - 1 SZT.	MULTICAL 601 - 1 SZT. ULTRAHEAT 50 - 1 SZT.	MAXIVARE M LR 200 - 1 SZT.	40 POPT 60B - 1 SZT.	25 POR 60 C - 1 SZT.	
957	WZL_30150	JUROWIECKA 28	2000-09-13	BIAŁOSTOCKA SM	158,09	126,94	38,94	0	0	W	JAD 6/50 - 2 SZT. JAD X 5/38 - 1 SZT.	ECL COMFORT 300 - 1 SZT. SIŁOWNIK AMV 20 - 1 SZT. ZAWÓR VB 2 - 1 SZT.	ECL COMFORT SIŁOWNIK AMV 30 - 1 SZT. ZAWÓR VB 2 - 1 SZT.	DPIV AVPQ4 - 1 SZT.	MULTICAL 402 - 1 SZT. MULTICAL C66 - 1 SZT.	FLEXCON PRO 250 - 1 SZT.	MAGNA 40-100 F - 1 SZT.	UPS 25-60 B 180 - 1 SZT.	
958	WZL_30152	JUROWIECKA 32	2000-09-13	BIAŁOSTOCKA SM	111,415	87,92	21,98	0	0	W	JAD 3/18 - 2 SZT. JAD X 5/38 - 1 SZT.	ECL COMFORT 300 - 1 SZT. SIŁOWNIK AMV 20 - 1 SZT. ZAWÓR VB 2 - 1 SZT.	ECL COMFORT SIŁOWNIK AMV 30 - 1 SZT. ZAWÓR VB 2 - 1 SZT.	DPIV AVPQ4 - 1 SZT.	MULTICAL 402 - 1 SZT. ULTRAHEAT 50 - 1 SZT.	FLEXCON PRO 250 - 1 SZT.	40 POT 60 A - 2 SZT.	25 POR 40 A - 1 SZT.	
959	WZL_30153	JUROWIECKA 34	2004-12-14	WM NIERUCHOMOŚCI NR 34 PRZY UL. JUROWIECKIEJ	130,16	67,45	24,19	0	0	W	FA-004-P16 - 1 SZT. HL 11 - 1 SZT.	ECL COMFORT 300 - 1 SZT. SIŁOWNIK AMV 13 - 1 SZT. ZAWÓR VB 2 - 1 SZT.	ECL COMFORT SIŁOWNIK AMV 33 - 1 SZT. ZAWÓR VB 2 - 1 SZT.	DPIV AVPQ4 - 1 SZT.	ACTARIS CF 55 - 1 SZT.	N 200 - 1 SZT.	STRATOS 32/1-12 - 1 SZT.	ALPHA 2 25-40 N - 1 SZT.	
960	WZL_30154	JUROWIECKA 40	1974-01-01	WM NIERUCHOMOŚCI NR 40 PRZY UL. JUROWIECKIEJ	73,44	29,08	10,47	0	0	W	HL 11 - 1 SZT. JAD 3/18 - 2 SZT.	RVD 235 - 1 SZT. SIŁOWNIK SQS 359.54 - 1 SZT. ZAWÓR VVG 549 - 1 SZT.	43-2 - 1 SZT. SIŁOWNIK 2430 - 1 SZT. ZAWÓR 2432 - 1 SZT.	DPIV AVPQ4 - 1 SZT.	ACTARIS CF 55 - 1 SZT.	FLEXCON C 110 - 1 SZT.	MAGNA 25-60 180 - 1 SZT.	25 POR 40 A - 1 SZT.	
961	WZL_30155	JUROWIECKA 42	1997-08-01	WM NIERUCHOMOŚCI NR 42 PRZY UL. JUROWIECKIEJ	81,82	38,73	13,84	0	0	W	HK 11 - 1 SZT. HL 11 - 1 SZT.	ECL COMFORT 300 - 1 SZT. SIŁOWNIK AMV 20 - 1 SZT. ZAWÓR VB 2 - 1 SZT.	ECL COMFORT SIŁOWNIK AMV 30 - 1 SZT. ZAWÓR VB 2 - 1 SZT.	DPIV AVPQ4 - 1 SZT.	MULTICAL 601 - 1 SZT.	N 100 - 1 SZT.	MAGNA 25-60 180 - 1 SZT.	STAR Z 25/6 - 1 SZT.	
962	WZL_30156	JUROWIECKA 44	2002-11-04	WM NIERUCHOMOŚCI NR 44 PRZY UL. JUROWIECKIEJ	112,75	65,71	23,49	0	0	W	JAD X 3/18 - 2 SZT. JAD X 5/38 - 2 SZT.	TROVIS 5476 - 1 SZT. SIŁOWNIK 5824-10 - 1 SZT. ZAWÓR 3213 K - 1 SZT.	TROVIS 5476 SIŁOWNIK 5825-13 - 1 SZT. ZAWÓR 3213 K - 1 SZT.	DPIV AVPQ4 - 1 SZT.	MULTICAL 601 - 1 SZT.	N 200 - 1 SZT.	UPE 32-80 - 1 SZT.	25 PWR 40C - 1 SZT.	
963	WZL_30157 - Obcy	JUROWIECKA 46	1984-02-18	SKLEP "TIP-TOP" DARIUSZ KOMOROWSKI	21,78	18,87	3,37	0	0	W	JAD 3/18 - 1 SZT. JAD 6/50 - 1 SZT.	ECL 9300 - 1 SZT. SIŁOWNIK AMV 123 - 1 SZT. ZAWÓR VF 2 - 1 SZT.	IVT-IVF - 1 SZT. SIŁOWNIK IVT - 1 SZT. ZAWÓR IVF - 1 SZT.		CIEPLIK 2000 - 1 SZT.	ERE 35 - 1 SZT.	UPS 25-40 - 1 SZT.	STAR Z-15 - 1 SZT.	
964	WZL_30158 - Obcy	JUROWIECKA 33	1976-01-01	ZARZĄD OKRĘGOWY POLSKIEGO ZWIĄZKU ŁOWIECKIEGO	176,026	0	0	0	0	H	HYDROELEWATOR - 0 SZT.				ACTARIS CF 55 - 1 SZT.				
965	WZL_30159	CIEPŁA 15	2006-09-01	BIAŁOSTOCKA SM	171,74	0	0	0	0	W	JAD 3/18 - 3 SZT.	RVD 235 - 1 SZT. SIŁOWNIK SQS 35.50 - 1 SZT. ZAWÓR VVG 55 - 1 SZT.		DPIV AVPQ4 - 1 SZT.	MULTICAL 601 - 1 SZT.	NG 140 - 1 SZT.	MAGNA 32-120 F - 1 SZT.		
966	WZL_30160	CIEPŁA 13	2000-11-07	BIAŁOSTOCKA SM	264,27	155,44	51,81	0	0	W	HK 1 - 1 SZT. HL 12 - 1 SZT.	ECL COMFORT 300 - 1 SZT. SIŁOWNIK AMV 13 - 1 SZT. ZAWÓR VB 2 - 1 SZT.	ECL COMFORT SIŁOWNIK AMV 33 - 1 SZT. ZAWÓR VB 2 - 1 SZT.	DPIV AVPQ - 1 SZT.	MULTICAL 601 - 1 SZT. ULTRAHEAT 50 - 1 SZT.	GG 340 ST 600 - 1 SZT.	UPE 50-60 F - 1 SZT.	UPS 25-60 N 180 - 1 SZT.	
967	WZL_30161	NOWOGRÓDZKA 3	1999-01-01	WM NIERUCHOMOŚCI NR 3 PRZY UL. NOWOGRÓDZKIEJ	234,23	150,4	51,9	0	0	W	G 52 - 1 SZT. XB 51 H-1 - 1 SZT.	ECL COMFORT 300 - 1 SZT. SIŁOWNIK AMV 13 - 1 SZT. ZAWÓR VB 2 - 1 SZT.	ECL COMFORT SIŁOWNIK AMV 33 - 1 SZT. ZAWÓR VB 2 - 1 SZT.	DPIV AVPQ4 - 1 SZT.	MULTICAL 402 - 2 SZT.	MAXIVARE M LR 300 - 1 SZT.	MAGNA 40-100 F 220 - 1 SZT.	25 PWR 60 C - 1 SZT.	
968	WZL_30162	NOWOGRÓDZKA 2	2004-12-08	BIAŁOSTOCKA SM	184,22	153,88	51,81	0	0	W	HL 12 - 1 SZT. JAD 3/18 - 4 SZT.	ECL COMFORT 300 - 1 SZT. SIŁOWNIK AMV 13 - 1 SZT. ZAWÓR VB 2 - 1 SZT.	ECL COMFORT SIŁOWNIK AMV 33 - 1 SZT. ZAWÓR VB 2 - 1 SZT.	DPIV AVPQ4 - 1 SZT.	MULTICAL 402 - 1 SZT. MULTICAL 601 - 1 SZT.	N 200 - 1 SZT.	STRATOS 32/1-12 - 1 SZT.	25 PWR 80 C - 1 SZT.	
969	WZL_30163	NOWOGRÓDZKA 2A	2004-12-21	BIAŁOSTOCKA SM	182,87	153,865	51,812	0	0	W	HL 12 - 1 SZT. JAD 3/18 - 4 SZT.	ECL COMFORT 300 - 1 SZT. SIŁOWNIK AMV 13 - 1 SZT. ZAWÓR VB 2 - 1 SZT.	ECL COMFORT SIŁOWNIK AMV 33 - 1 SZT. ZAWÓR VB 2 - 1 SZT.	DPIV 47-1 - 1 SZT.	MULTICAL 402 - 2 SZT.	N 200 - 1 SZT.	STRATOS 32/1-12 - 1 SZT.	32 PWR 80 C - 1 SZT.	

1	2	3	4	5	6	7	8	9	10	11	12	13	14	15	16	17	18	19
970	WZL_30164	NOWOGRÓDZKA 2B	2004-12-21	BIAŁOSTOCKA SM	184,452	153,865	51,812	0	0	W	HL 12 - 1 SZT. JAD 3/18 - 4 SZT.	ECL COMFORT 300 - 1 SZT. SIŁOWNIK AMV 13 - 1 SZT. ZAWÓR VB 2 - 1 SZT.	ECL COMFORT SIŁOWNIK AMV 33 - 1 SZT. ZAWÓR VB 2 - 1 SZT.	DPIV 47-1 - 1 SZT.	MULTICAL 402 - 1 SZT. MULTICAL 601 - 1 SZT.	N 200 - 1 SZT.	STRATOS 32/1-12 - 1 SZT.	32 PWR 80 C - 1 SZT.
971	WZL_30165	NOWOGRÓDZKA 2C	2004-12-21	BIAŁOSTOCKA SM	184,45	153,86	51,81	0	0	W	HL 12 - 1 SZT. JAD 3/18 - 4 SZT.	ECL COMFORT 300 - 1 SZT. SIŁOWNIK AMV 13 - 1 SZT. ZAWÓR VB 2 - 1 SZT.	ECL COMFORT SIŁOWNIK AMV 33 - 1 SZT. ZAWÓR VB 2 - 1 SZT.	DPIV 47-1 - 1 SZT.	MULTICAL 402 - 1 SZT. MULTICAL 601 - 1 SZT.	N 200 - 1 SZT.	STRATOS 32/1-12 - 1 SZT.	32 PWR 80 C - 1 SZT.
972	WZL_30166	CIEPŁA 17	2006-09-01	BIAŁOSTOCKA SM	145,189	0	0	0	0	W	JAD X 3/18 - 2 SZT.	RVD 235 - 1 SZT. SIŁOWNIK SQS 35.50 - 1 SZT. ZAWÓR VVG 55 - 1 SZT.		DPIV AVPQ4 - 1 SZT.	MULTICAL 601 - 1 SZT.	NG 140 - 1 SZT.	MAGNA 32- 120 F - 1 SZT.	
973	WZL_30167	CIEPŁA 19	2004-12-07	PRZEDSZKOLE SAMORZĄDOWE NR 26 INTEGRACYJNE IM. JOANNY STRZAŁKOWSKIEJ- KUCZYŃSKIEJ	119,138	43,031	28,61	0	0	W	HK 1 - 1 SZT. HL 11 - 1 SZT.	ECL COMFORT 300 - 1 SZT. SIŁOWNIK AMV 13 - 1 SZT. ZAWÓR VB 2 - 1 SZT.	ECL COMFORT SIŁOWNIK AMV 33 - 1 SZT. ZAWÓR VB 2 - 1 SZT.	DPIV AVPQ4 - 1 SZT.	MULTICAL 601 - 1 SZT.	N 100 - 1 SZT.	TOP E 25/1-7 - 1 SZT.	UPS 25-60 B 180 - 1 SZT.
974	WZL_30168	CIEPŁA 19A	1974-01-01	PRZEDSZKOLE SAMORZĄDOWE NR 42 "NIEZAPOMINAJKA"	113,865	57,57	26,17	0	0	W	LB 31 - 1 SZT. S4A-IG16-TL - 1 SZT.	RVD 140 - 1 SZT. SIŁOWNIK SKD 32.51 - 1 SZT. ZAWÓR VVF 52 - 1 SZT.	RVD 140 - 0 SZT. SIŁOWNIK SKD 32.21 - 1 SZT. ZAWÓR VVF 52 - 1 SZT.	DPIV AVPQ4 - 1 SZT.	MULTICAL C66 - 1 SZT.	MAXIVARE M LR 100 - 1 SZT.	MAGNA 32- 60 180 - 1 SZT.	UPS 25-40 N 180 - 1 SZT.
975	WZL_30170	NOWOGRÓDZKA 4A	2005-12-06	BIAŁOSTOCKA SM	351,47	256,24	75,36	0	0	W	HK 2 - 2 SZT.	ECL COMFORT 300 - 1 SZT. SIŁOWNIK AMV 23 - 1 SZT. ZAWÓR VB 2 - 1 SZT.	ECL COMFORT SIŁOWNIK AMV 33 - 1 SZT. ZAWÓR VB 2 - 1 SZT.	DPIV AVPQ4 - 1 SZT.	ULTRAHEAT 50 - 2 SZT.	A 300 - 1 SZT.	MAGNA 50- 60 F - 1 SZT.	25 PWR 80 C - 1 SZT.
976	WZL_30171	NOWOGRÓDZKA 6 W2	2005-11-04	BIAŁOSTOCKA SM	167,11	130,63	71,847	0	0	W	HL 12 - 1 SZT. JAD X 5/38 - 2 SZT.	ECL COMFORT 300 - 1 SZT. SIŁOWNIK AMV 13 - 1 SZT. ZAWÓR VB 2 - 1 SZT.	ECL COMFORT SIŁOWNIK AMV 33 - 1 SZT. ZAWÓR VB 2 - 1 SZT.	DPIV AVPQ4 - 1 SZT.	MULTICAL 402 - 1 SZT. MULTICAL 601 - 1 SZT.	N 200 - 1 SZT.	MAGNA 32- 120 F - 1 SZT.	25 POR 40 A - 1 SZT.
977	WZL_30172	NOWOGRÓDZKA 6 W1	2005-11-04	BIAŁOSTOCKA SM	224,1	182,125	100,169	0	0	W	HL 12 - 1 SZT. JAD X 6/50 - 2 SZT.	ECL COMFORT 300 - 1 SZT. SIŁOWNIK AMV 23 - 1 SZT. ZAWÓR VB 2 - 1 SZT.	ECL COMFORT SIŁOWNIK AMV 33 - 1 SZT. ZAWÓR VB 2 - 1 SZT.	DPIV AVPQ4 - 1 SZT.	MULTICAL 402 - 1 SZT. MULTICAL 601 - 1 SZT.	A 250 - 1 SZT.	MAGNA 40- 120 F - 1 SZT.	25 POR 40 A - 1 SZT.
978	WZL_30173	POLESKA 19	1987-11-30	BIAŁOSTOCKA SM	363,925	261,85	97,34	0	0	W	XB 51 H-1 - 1 SZT. XB 51 H-2 - 1 SZT.	RVD 130 - 1 SZT. SIŁOWNIK SKD 32.51 - 1 SZT. ZAWÓR VVF 52 - 1 SZT.	RVD 130 SIŁOWNIK SKD 32.21 - 1 SZT. ZAWÓR VVF 52 - 1 SZT.	DPIV AVPQ4 - 1 SZT.	ULTRAHEAT 50 - 2 SZT.	MAXIVARE M LR 500 - 1 SZT.	UPE 50-120 F - 1 SZT.	UPS 25-60 N 180 - 1 SZT.
979	WZL_30174	POLESKA 17	2004-10-18	BIAŁOSTOCKA SM	383,96	342,12	116,18	0	0	W	JAD X 6/50 - 7 SZT.	ECL COMFORT 300 - 1 SZT. SIŁOWNIK AMV 23 - 1 SZT. ZAWÓR VB 2 - 1 SZT.	ECL COMFORT SIŁOWNIK AMV 33 - 1 SZT. ZAWÓR VB 2 - 1 SZT.	DPIV AVPQ4 - 1 SZT.	MULTICAL 402 - 2 SZT.	A 300 - 1 SZT.	STRATOS 32/1-12 - 1 SZT.	40 POR 80 C - 1 SZT.
980	WZL_30175	CIEPŁA 19B	2007-09-06	BIAŁOSTOCKA SM	221,95	186,68	64,372	0	0	W	HL 12 - 1 SZT. JAD X 5/38 - 3 SZT.	RVD 235 - 1 SZT. SIŁOWNIK SQS 35.03 - 1 SZT. ZAWÓR VVG 549 K - 1 SZT.	RVD 235 SIŁOWNIK SKD 32.21 - 1 SZT. ZAWÓR VVF 52 - 1 SZT.	DPIV AVPQ - 1 SZT.	MULTICAL C66 - 1 SZT. ULTRAHEAT 50 - 1 SZT.	A 250 - 1 SZT.	MAGNA 40- 100 F - 1 SZT.	25 PWR 60 C - 1 SZT.
981	WZL_30176	CIEPŁA 19C	2005-11-04	BIAŁOSTOCKA SM	221,95	186,68	64,37	0	0	W	HL 12 - 1 SZT. JAD X 6/50 - 2 SZT.	ECL COMFORT 300 - 1 SZT. SIŁOWNIK AMV 23 - 1 SZT. ZAWÓR VB 2 - 1 SZT.	ECL COMFORT SIŁOWNIK AMV 33 - 1 SZT. ZAWÓR VB 2 - 1 SZT.	DPIV AVPQ4 - 1 SZT.	MULTICAL 402 - 1 SZT. ULTRAHEAT 50 - 1 SZT.	A 250 - 1 SZT.	MAGNA 40- 120 F - 1 SZT.	25 POR 40 A - 1 SZT.
982	WZL_30177	CIEPŁA 21C	2003-12-11	BIAŁOSTOCKA SM	221,95	186,68	64,37	0	0	W	HL 12 - 1 SZT. JAD 3/18 - 4 SZT.	TROVIS 5475-2 - 1 SZT. SIŁOWNIK 5825-20 - 1 SZT. ZAWÓR 3213 K - 1 SZT.	TROVIS 5475-2 - 0 SZT. SIŁOWNIK 5825-10 - 1 SZT. ZAWÓR 3213 K - 1 SZT.	DPIV AVPQ4 - 1 SZT.	MULTICAL C66 - 1 SZT. ULTRAHEAT 50 - 1 SZT.	A 300 - 1 SZT.	40 POE 120 A/B - 1 SZT.	25 POR 40 A - 1 SZT.
983	WZL_30179	POLESKA 25	2006-12-22	BIAŁOSTOCKA SM	272,177	215,876	76,006	0	0	W	HK 2 - 1 SZT. HL 2 - 1 SZT.	ECL COMFORT 300 - 1 SZT. SIŁOWNIK AMV 523 - 1 SZT. ZAWÓR VF 2 - 1 SZT.	ECL COMFORT SIŁOWNIK AMV 423 - 1 SZT. ZAWÓR VF 2 - 1 SZT.	DPIV AVPQ4 - 1 SZT.	ULTRAHEAT 50 - 2 SZT.	FLEXCON PRO 300 - 1 SZT.	50 POT 180 A/B - 2 SZT.	32 PWT 60 B - 1 SZT.
984	WZL_30180	POLESKA 27	2011-10-31	SZKOŁA PODSTAWOWA NR 11 Z ODDZ. INTEGRACYJNYMI IM. K. MAKUSZYŃSKIEGO	553,09	154,68	46,4	0	0	W	XB 51 H-1 - 1 SZT. XG 20-2 - 1 SZT.	ECL COMFORT 300 - 1 SZT. SIŁOWNIK AMV 23 - 1 SZT. ZAWÓR VB 2 - 1 SZT.	ECL COMFORT SIŁOWNIK AMV 33 - 1 SZT. ZAWÓR VB 2 - 1 SZT.	DPIV AVPQ4 - 1 SZT.	MULTICAL 601 - 1 SZT.	G 500 - 1 SZT.	MAGNA 50- 120 F - 1 SZT.	UPS 25-60 N 180 - 1 SZT.

1	2	3	4	5	6	7	8	9	10	11	12	13	14	15	16	17	18	19
985	WZL_30181 - Obcy	JUROWIECKA 46A	1985-01-01	KOMUNALNY ZAKŁAD KOMUNIKACYJNY SPÓŁKA Z O.O.	1460,611	156,31	154,91	0	0	W	JAD 3/18 - 2 SZT. WCO 250 - 6 SZT.	R 303 - 1 SZT. SIŁOWNIK 52432-4004 - 1 SZT. ZAWÓR ? - 1 SZT.	IVT-IVF - 1 SZT. SIŁOWNIK IVT - 1 SZT. ZAWÓR IVF - 1 SZT.		ULTRAHEAT 50 - 1 SZT.		65 PJM 180 - 2 SZT. 65 PJMA 160 - 1 SZT.	25 POR 60 C - 2 SZT.
986	WZL_30182	NOWOGRÓDZKA 10 W1	2005-12-12	BIAŁOSTOCKA SM	167,11	130,63	71,847	0	0	W	HL 12 - 1 SZT. JAD 3/18 - 4 SZT.	ECL COMFORT 300 - 1 SZT. SIŁOWNIK AMV 13 - 1 SZT. ZAWÓR VB 2 - 1 SZT.	ECL COMFORT SIŁOWNIK AMV 33 - 1 SZT. ZAWÓR VB 2 - 1 SZT.	DPIV AVPQ4 - 1 SZT.	MULTICAL 402 - 1 SZT. MULTICAL 601 - 1 SZT.	N 200 - 1 SZT.	MAGNA 40-120 F - 1 SZT.	25 POR 40 A - 1 SZT.
987	WZL_30183	NOWOGRÓDZKA 10 W2	2005-12-12	BIAŁOSTOCKA SM	224,1	182,125	100,169	0	0	W	HL 11 - 1 SZT. S7A-IG16-TKTL80 - 1 SZT.	ECL COMFORT 300 - 1 SZT. SIŁOWNIK AMV 13 - 1 SZT. ZAWÓR VB 2 - 1 SZT.	ECL COMFORT SIŁOWNIK AMV 33 - 1 SZT. ZAWÓR VB 2 - 1 SZT.	DPIV AVPQ4 - 1 SZT.	MULTICAL 402 - 1 SZT. MULTICAL 601 - 1 SZT.	N 200 - 1 SZT.	STRATOS 25/1-8 - 1 SZT.	STRATOS Z25/1-8 - 1 SZT.
988	WZL_30184	NOWOGRÓDZKA 8 W1	2005-11-04	BIAŁOSTOCKA SM	224,1	182,125	100,168	0	0	W	HL 12 - 1 SZT. JAD 3/18 - 4 SZT.	ECL COMFORT 300 - 1 SZT. SIŁOWNIK AMV 23 - 1 SZT. ZAWÓR VB 2 - 1 SZT.	ECL COMFORT SIŁOWNIK AMV 33 - 1 SZT. ZAWÓR VB 2 - 1 SZT.	DPIV AVPQ4 - 1 SZT.	MULTICAL 402 - 1 SZT. MULTICAL 601 - 1 SZT.	N 200 - 1 SZT.	MAGNA 32-120 F - 1 SZT.	25 POR 40 A - 1 SZT.
989	WZL_30185	NOWOGRÓDZKA 8 W2	2005-11-04	BIAŁOSTOCKA SM	167,11	130,63	71,847	0	0	W	HL 12 - 1 SZT. JAD 3/18 - 4 SZT.	ECL COMFORT 300 - 1 SZT. SIŁOWNIK AMV 13 - 1 SZT. ZAWÓR VB 2 - 1 SZT.	ECL COMFORT SIŁOWNIK AMV 33 - 1 SZT. ZAWÓR VB 2 - 1 SZT.	DPIV AVPQ4 - 1 SZT.	MULTICAL 402 - 1 SZT. MULTICAL 601 - 1 SZT.	A 250 - 1 SZT.	MAGNA 40-120 F - 1 SZT.	25 PWR 40C - 1 SZT.
990	WZL_30186	NOWOGRÓDZKA 6/1	2006-09-08	BIAŁOSTOCKA SM	72,48	0	0	0	0	W	JAD 3/18 - 2 SZT.	RVD 235 - 1 SZT. SIŁOWNIK SQS 359.54 - 1 SZT. ZAWÓR VVG 41 - 1 SZT.		DPIV AVPQ4 - 1 SZT.	ULTRAHEAT 50 - 1 SZT.	NG 100 - 1 SZT.	UPE 25-80 - 1 SZT.	
991	WZL_30187	NOWOGRÓDZKA 7	2001-09-05	BIAŁOSTOCKA SM	198,326	155,435	51,812	0	0	W	JAD X 3/18 - 4 SZT. JAD X 6/50 - 2 SZT.	ECL COMFORT 300 - 1 SZT. SIŁOWNIK AMV 20 - 1 SZT. ZAWÓR VB 2 - 1 SZT.	ECL COMFORT SIŁOWNIK AMV 30 - 1 SZT. ZAWÓR VB 2 - 1 SZT.	DPIV AVPQ4 - 1 SZT.	ULTRAHEAT 50 - 2 SZT.	MAXIVARE M LR 300 - 1 SZT.	UPE 40-120 F - 1 SZT.	UPS 25-60 N 180 - 1 SZT.
992	WZL_30188	NOWOGRÓDZKA 7A	2001-09-05	BIAŁOSTOCKA SM	198,326	155,435	51,812	0	0	W	JAD X 3/18 - 4 SZT. JAD X 5/38 - 2 SZT.	ECL COMFORT 300 - 1 SZT. SIŁOWNIK AMV 20 - 1 SZT. ZAWÓR VB 2 - 1 SZT.	ECL COMFORT SIŁOWNIK AMV 33 - 1 SZT. ZAWÓR VB 2 - 1 SZT.	DPIV AVPQ4 - 1 SZT.	MULTICAL 402 - 1 SZT. ULTRAHEAT 50 - 1 SZT.	MAXIVARE M LR 300 - 1 SZT.	UPE 40-120 F - 1 SZT.	UPS 25-40 B 180 - 1 SZT.
993	WZL_30189	NOWOGRÓDZKA 7B	2001-09-05	BIAŁOSTOCKA SM	198,326	155,435	51,812	0	0	W	JAD X 3/18 - 4 SZT. JAD X 5/38 - 2 SZT.	ECL COMFORT 300 - 1 SZT. SIŁOWNIK AMV 20 - 1 SZT. ZAWÓR VB 2 - 1 SZT.	ECL COMFORT SIŁOWNIK AMV 33 - 1 SZT. ZAWÓR VB 2 - 1 SZT.	DPIV AVPQ4 - 1 SZT.	ULTRAHEAT 50 - 2 SZT.	MAXIVARE M LR 300 - 1 SZT.	UPE 40-120 F - 1 SZT.	UPS 25-40 N 180 - 1 SZT.
994	WZL_30190	JUROWIECKA 40A	2001-09-07	BIAŁOSTOCKA SM	198,326	155,435	51,812	0	0	W	JAD X 3/18 - 4 SZT. JAD X 6/50 - 2 SZT.	ECL COMFORT 300 - 1 SZT. SIŁOWNIK AMV 20 - 1 SZT. ZAWÓR VB 2 - 1 SZT.	ECL COMFORT SIŁOWNIK AMV 33 - 1 SZT. ZAWÓR VB 2 - 1 SZT.	DPIV AVPQ4 - 1 SZT.	MULTICAL 402 - 2 SZT.	MAXIVARE M LR 300 - 1 SZT.	UPE 40-120 F - 1 SZT.	UPS 25-40 B 180 - 1 SZT.
995	WZL_30191 - Obcy	WARSZAWSKA 15	1997-12-16	BIAŁOSTOCKIE CENTRUM ONKOLOGII IM. M. CURIE - SKŁODOWSKIEJ	337	0	0	1151,3	0	B/W					RMS 621 - 1 SZT.			
996	WZL_30193 - Obcy	ŁĄKOWA 15/1	1974-01-01	WM UL. ŁĄKOWA 15/1	74,141	97,297	29,505	0	0	W	JAD 3/18 - 4 SZT. JAD X 6/50 - 1 SZT.	ECL COMFORT 200 - 1 SZT. SIŁOWNIK AMV 20 - 1 SZT. ZAWÓR VS 2 - 1 SZT.	ECL COMFORT 200 - 0 SZT. SIŁOWNIK AMV 30 - 1 SZT. ZAWÓR VS 2 - 1 SZT.	DPIV AVPQ - 1 SZT.	ULTRAHEAT 50 - 1 SZT.	NACZYNIEM <?> - 1 SZT.	UPS 25-80 180 - 1 SZT.	UPS 25-60 180 - 1 SZT.
997	WZL_30194	ŁĄKOWA 17	1974-01-01	PRZEDSZKOLE SAMORZĄDOWE NR 22	55,661	71,966	24,423	0	0	W	JAD X 3/18 - 3 SZT.	ECL COMFORT 300 - 1 SZT. SIŁOWNIK AMV 13 - 1 SZT. ZAWÓR VB 2 - 1 SZT.	ECL COMFORT SIŁOWNIK AMV 33 - 1 SZT. ZAWÓR VB 2 - 1 SZT.	DPIV AVPQ4 - 1 SZT.	MULTICAL 402 - 1 SZT.	NG 80 - 1 SZT.	STRATOS 25/1-8 - 1 SZT.	STAR Z 25/6 - 1 SZT.
998	WZL_30195	RYSKA 5	2002-12-30	WM NIERUCHOMOŚCI PRZY UL. RYSKIEJ 5	300,54	254,09	105	0	0	W	JAD X 5/38 - 6 SZT.	TROVIS 5476 - 1 SZT. SIŁOWNIK 5825-20 - 1 SZT. ZAWÓR 3213 - 1 SZT.	TROVIS 5476 SIŁOWNIK 5825-10 - 1 SZT. ZAWÓR 3213 K - 1 SZT.	DPIV AVPQ4 - 1 SZT.	CIEPLIK 2000 - 1 SZT. MULTICAL C66 - 1 SZT.	E 500 - 1 SZT.	MAGNA 3 40-100 F220 - 1 SZT.	25 PWR 80 C - 1 SZT.
999	WZL_30197 - Obcy	KRASZEWSKIEGO 26/2	1983-10-21	SPÓŁDZIELNIA SNB W BIAŁYMSTOKU	699,2	98,27	31,26	0	0	W	JAD X 5/38 - 4 SZT.	RVD 230 - 1 SZT. SIŁOWNIK SKD 32.51 - 1 SZT. ZAWÓR VVF 52 - 1 SZT.	RVD 230 - 0 SZT. SIŁOWNIK SKD 32.21 - 1 SZT. ZAWÓR VVF 52 - 1 SZT.	DPIV 47-1 - 1 SZT.	ULTRAHEAT 50 - 1 SZT.	? 40 - 2 SZT.	65 POE 120 A/B - 2 SZT.	25 PWR 60 C - 1 SZT.
1000	WZL_30199 - Obcy	SOBIESKIEGO 7	1999-01-01	WM UL. SOBIESKIEGO 7	101,9	90,98	28,78	0	0	W	JAD 3/18 - 4 SZT. JAD X 3/18 - 2 SZT.	RVP 97 - 1 SZT. SIŁOWNIK SKD 32.51 - 1 SZT. ZAWÓR VVF 52 - 1 SZT.	RVP 97 - 0 SZT. SIŁOWNIK SKD 32.21 - 1 SZT. ZAWÓR VVF 52 - 1 SZT.	DPIV 47-1 - 1 SZT.	SHARKY 775 - 1 SZT.	MAXIVARE M LR 100 - 1 SZT.	UPED 32-120 F - 1 SZT.	UPS 25-60 B 180 - 1 SZT.
1001	WZL_30202 - Obcy	SIENKIEWICZA 84	2005-10-01	WOJEWÓDZKI SĄD ADMINISTRACYJNY	85	41,35	11,81	0	15	W	HK 1 - 1 SZT. HL 1 - 1 SZT.	RVD 130 - 1 SZT. SIŁOWNIK SKD 32.51 - 1 SZT. ZAWÓR VVF 52 E - 1 SZT.	RVD 130 SIŁOWNIK SKD 32.21 - 1 SZT. ZAWÓR VVF 52 E - 1 SZT.	DPIV 47-1 - 1 SZT.	MULTICAL C66 - 1 SZT.	A 150 - 1 SZT.	UPED 40-120 F - 1 SZT.	25 PWR 40C - 1 SZT.

1	2	3	4	5	6	7	8	9	10	11	12	13	14	15	16	17	18	19
1002	WZL_30203 - Obcy	SIENKIEWICZA 86	1983-01-01	CENTRUM EDUKACJI NAUCZYCIELI	66,443	54,37	54,37	0	0	W	WCW 100/5 - 2 SZT.		IVT-IVF - 1 SZT. SIŁOWNIK IVT - 1 SZT. ZAWÓR IVF - 1 SZT.		ULTRAHEAT 50 - 1 SZT.			
1003	WZL_30204	ZŁOTA 3	2005-12-12	WM NIERUCHOMOŚCI NR 3 PRZY UL.ZŁOTEJ	89,84	83,74	26,17	0	0	W	HK 1 - 1 SZT. HL 11 - 1 SZT.	ECL COMFORT 300 - 1 SZT. SIŁOWNIK AMV 13 - 1 SZT. ZAWÓR VB 2 - 1 SZT.	ECL COMFORT SIŁOWNIK AMV 33 - 1 SZT. ZAWÓR VB 2 - 1 SZT.	DPIV AVPQ4 - 1 SZT.	ULTRAHEAT 50 - 1 SZT.	N 80 - 1 SZT.	UPS 25-80 180 - 1 SZT.	UPS 25-40 B 180 - 1 SZT.
1004	WZL_30205	SIENKIEWICZA 82	1969-01-01	"HABACON" SPÓŁKA Z O.O.	360,53	0	0	0	0	W	XB 51 H - 1 SZT.	ECL COMFORT 300 - 1 SZT. SIŁOWNIK AMV 23 - 1 SZT. ZAWÓR VB 2 - 1 SZT.		DPIV AVPQ4 - 1 SZT.	MULTICAL 402 - 1 SZT.	FLEXCON PRO 300 - 1 SZT.	MAGNA 3 40-120 F250 - 1 SZT.	
1005	WZL_30206	ŁĄKOWA 16A	2004-12-14	WM NIERUCHOMOŚCI NR 16A PRZY ULICY ŁĄKOWEJ	151,492	67,407	67,407	0	0	W	HL 11 - 1 SZT. JAD 3/18 - 2 SZT.	ECL COMFORT 300 - 1 SZT. SIŁOWNIK AMV 13 - 1 SZT. ZAWÓR VB 2 - 1 SZT.	ECL COMFORT SIŁOWNIK AMV 33 - 1 SZT. ZAWÓR VB 2 - 1 SZT.	DPIV AVPQ4 - 1 SZT.	MULTICAL 601 - 1 SZT.	N 200 - 1 SZT.	STRATOS 30/1-12 - 1 SZT.	UPS 25-40 180 - 1 SZT.
1006	WZL_30207	ŁĄKOWA 14	1991-12-30	SM "ZACHĘTA"	259,582	217,946	74,665	0	0	W	JAD 3/18 - 4 SZT. JAD X 5/38 - 4 SZT.	ECL COMFORT 300 - 1 SZT. SIŁOWNIK AMV 523 - 1 SZT. ZAWÓR VF 2 - 1 SZT.	ECL COMFORT SIŁOWNIK AMV 33 - 1 SZT. ZAWÓR VB 2 - 1 SZT.	DPIV AVPQ4 - 1 SZT.	MULTICAL 402 - 1 SZT.	N 320 - 1 SZT.	MAGNA 3 40-100 F220 - 1 SZT.	25 PWR 80 C - 1 SZT.
1007	WZL_30208	SIENKIEWICZA 90	1991-12-30	SM "ZACHĘTA"	391,931	442,056	133,352	0	0	W	JAD 3/18 - 6 SZT. JAD XK 6/50 - 2 SZT.	TROVIS 5476 - 1 SZT. SIŁOWNIK 5821 - 1 SZT. ZAWÓR 3214 - 1 SZT.	TROVIS 5476 SIŁOWNIK 5825-23 - 1 SZT. ZAWÓR 3213 - 1 SZT.	DPIV AVPQ4 - 1 SZT.	MULTICAL 601 - 1 SZT.	GG 300 ST 400 - 1 SZT.	50 POT 120 A/B - 1 SZT.	40 PWR 80 C - 1 SZT.
1008	WZL_30209 - Obcy	SIENKIEWICZA 71/73	1995-10-05	CEFARM BIAŁYSTOK SPÓŁKA AKCYJNA	328,66	40,6	40,6	0	0	W	JAD 3/18 - 1 SZT. JAD 6/50 - 2 SZT.	ECL COMFORT 200 - 1 SZT. SIŁOWNIK AMV 123 - 1 SZT. ZAWÓR VB 2 - 1 SZT.	SIŁOWNIK 2430 - 1 SZT. ZAWÓR 2432 - 1 SZT.	DPIV AVPQ - 1 SZT.	MULTICAL 601 - 1 SZT.	MAXIVARE M LR 500 - 1 SZT.	50 POT 120 A - 1 SZT. UPG 50-120/F - 1 SZT.	25 PWR 40C - 1 SZT.
1009	WZL_30210	SIENKIEWICZA 69	1995-12-15	PROKURATURA REGIONALNA, WM NIERUCHOMOŚCI NR 69 PRZY UL.SIENKIEWICZA	104,853	37,13	12,71	0	0	W	JAD 3/18 - 1 SZT. JAD X 3/18 - 2 SZT.	RVD 230 - 1 SZT. SIŁOWNIK SKD 32.51 - 1 SZT. ZAWÓR VVF 52 - 1 SZT.	RVD 230 - 0 SZT. SIŁOWNIK SKD 32.51 - 1 SZT. ZAWÓR VVF 52 - 1 SZT.	DPIV AVPQ - 1 SZT.	ACTARIS CF 55 - 1 SZT. MULTICAL 402 - 1 SZT. MULTICAL 601 - 1 SZT.	MAXIVARE M LR 200 - 1 SZT.	UPE 32-120 F - 2 SZT.	25 PWR 40C - 1 SZT. 25 PWR 60 C - 1 SZT.
1010	WZL_30211	SIENKIEWICZA 67	1997-01-01	PROKURATURA REGIONALNA, WM "CERAMIKA"	178,1	82	23,33	0	0	W	JAD X 5/38 - 3 SZT.	ECL COMFORT 300 - 1 SZT. SIŁOWNIK AMV 523 - 1 SZT. ZAWÓR VF 2 - 1 SZT.	ECL COMFORT SIŁOWNIK AMV 33 - 1 SZT. ZAWÓR VB 2 - 1 SZT.	DPIV 47-1 - 1 SZT.	EEM-C - 1 SZT. MULTICAL 402 - 2 SZT.	GG 400-300 ST 400 - 1 SZT.	UPE 40-120 - 1 SZT.	25 POR 40 C - 1 SZT.
1011	WZL_30212	PLAC WYZWOLENIA 4	1987-07-01	BIAŁOSTOCKA SM	332,48	232,74	74,58	0	0	W	HK 1 - 1 SZT. XB 51 - 1 SZT.	ECL COMFORT 300 - 1 SZT. SIŁOWNIK AMV 523 - 1 SZT. ZAWÓR VF 2 - 1 SZT.	ECL COMFORT SIŁOWNIK AMV 33 - 1 SZT. ZAWÓR VB 2 - 1 SZT.	DPIV AVPQ - 1 SZT.	MULTICAL 402 - 1 SZT. ULTRAHEAT 50 - 1 SZT.	FLEXCON PRO 430 - 1 SZT.	STRATOS 32/1-12 - 1 SZT.	UPS 25-60 B - 1 SZT.
1012	WZL_30213	FABRYCZNA 18	1979-02-28	BIAŁOSTOCKA SM	882,39	353,7	138,165	0	0	W	B56H - 1 SZT. GLD-013-L-5-PI - 1 SZT.	ECL COMFORT 300 - 1 SZT. SIŁOWNIK AMV 20 - 1 SZT. ZAWÓR VB 2 - 1 SZT.	ECL COMFORT SIŁOWNIK AMV 30 - 1 SZT. ZAWÓR VB 2 - 1 SZT.	DPIV AFPQ - 1 SZT.	MULTICAL 402 - 1 SZT. ULTRAHEAT 50 - 1 SZT.	G 800 - 1 SZT.	MAGNA 65-120 F - 1 SZT.	UPS 25-80 N 180 - 1 SZT.
1013	WZL_30214	FABRYCZNA 20	1972-01-01	WM FABRYCZNA 20, ZARZĄD MIENIA KOMUNALNEGO	329,606	248,882	97,343	0	0	W	HK 1 - 1 SZT. XB 51 - 1 SZT.	ECL COMFORT 300 - 1 SZT. SIŁOWNIK AMV 13 - 1 SZT. ZAWÓR VB 2 - 1 SZT.	ECL COMFORT SIŁOWNIK AMV 33 - 1 SZT. ZAWÓR VB 2 - 1 SZT.	DPIV AVPQ4 - 1 SZT.	MULTICAL 601 - 4 SZT.	MAXIVARE M LR 300 - 1 SZT.	STRATOS 32/1-12 - 1 SZT.	STAR Z 25/6 - 1 SZT.
1014	WZL_30215	FABRYCZNA 22	2006-12-07	STOKROTKA SP.Z O.O.	77,65	0	0	0	0	W	HL 11 - 1 SZT.	RVD 235 - 1 SZT. SIŁOWNIK SQS 359.54 - 1 SZT. ZAWÓR VVG 549 - 1 SZT.		DPIV AVPQ4 - 1 SZT.	MULTICAL 601 - 1 SZT.	MAXIVARE M LR 60 - 1 SZT.	UPS 25-60 - 1 SZT.	
1015	WZL_30216 - Obcy	SIENKIEWICZA 77	1972-01-01	ZAKŁAD DOSKONALENIA ZAWODOWEGO	265,63	108,16	43,8	0	0	W	JAD 6/50 - 1 SZT. JAD X 6/50 - 2 SZT.	ECL 9600 - 1 SZT. SIŁOWNIK AMV 523 - 1 SZT. ZAWÓR VF 2 - 1 SZT.	AVTB - 1 SZT. ZAWÓR ? - 1 SZT.	DPIV IVD-IVF - 1 SZT.	ACTARIS CF 55 - 1 SZT.	ERE 300 - 1 SZT.	50 POT 120 A - 1 SZT. 50 POT 120 A/B - 1 SZT.	25 PWR 60 C - 1 SZT.
1016	WZL_30217	SIENKIEWICZA 79A	1999-05-06	WSPÓLNOTA NIERUCHOMOŚCI PRZY UL.SIENKIEWICZA 79A	89,11	0	0	0	0	W	JAD X 5/38 - 1 SZT.	RVD 145 - 1 SZT. SIŁOWNIK SKD 32.51 - 1 SZT. ZAWÓR VVF 52 - 1 SZT.		DPIV 47-1 - 1 SZT.	MULTICAL 601 - 1 SZT.	MAXIVARE M LR 200 - 1 SZT.	UPE 32-80 F - 2 SZT.	
1017	WZL_30218	SIENKIEWICZA 79	1998-01-01	SAMODZIELNY SZPITAL MIEJSKI IM.PCK	192,674	127,93	52,917	0	0	W	XB 51 - 2 SZT.	ECL COMFORT 300 - 1 SZT. SIŁOWNIK AMV 13 - 1 SZT. ZAWÓR VM 2 - 1 SZT.	ECL COMFORT SIŁOWNIK AMV 33 - 1 SZT. ZAWÓR VM 2 - 1 SZT.	DPIV AVPQ4 - 1 SZT.	MULTICAL 601 - 1 SZT.	MAXIVARE M LR 250 - 1 SZT.	STRATOS 30/1-8 - 1 SZT.	UPS 25-60 B - 1 SZT.

1	2	3	4	5	6	7	8	9	10	11	12	13	14	15	16	17	18	19	
1018	WZL_30219 - Obcy	CIEPŁA 40	2002-01-01	WYŻSZA SZKOŁA FINANSÓW I ZARZĄDZANIA	832,234	206,6	75,2	0	80	W	LS 1 - 1 SZT. LSK 1 - 1 SZT. LSL 1 - 1 SZT.	TA 2222 - 1 SZT. TAC 2242 - 1 SZT. SIŁOWNIK M 750 - 1 SZT. ZAWÓR STL-SR 32 - 1 SZT. ZAWÓR V 298 - 1 SZT.	TA 2222 - 0 SZT. SIŁOWNIK AME 30 - 1 SZT. ZAWÓR VB 2 - 1 SZT.	DPIV 42-39 - 1 SZT.	ULTRAHEAT 50 - 1 SZT.	LG 1600 - 1 SZT. MAXIVARE M LR 60 - 1 SZT.	UPE 80-120 - 2 SZT. UPED 40-120 F - 1 SZT.	32 PWT 120 A/B - 1 SZT.	
1019	WZL_30220	SIENKIEWICZA 89	2003-12-11	BIAŁOSTOCKA SM	188,87	147,24	56,7	0	0	W	HL 12 - 1 SZT. JAD 3/18 - 4 SZT.	ECL COMFORT 300 - 1 SZT. SIŁOWNIK AMV 13 - 1 SZT. ZAWÓR VB 2 - 1 SZT.	ECL COMFORT SIŁOWNIK AMV 33 - 1 SZT. ZAWÓR VB 2 - 1 SZT.	DPIV AVPQ4 - 1 SZT.	MULTICAL 402 - 1 SZT. ULTRAHEAT 50 - 1 SZT.	N 200 - 1 SZT.	40 POE 120 A/B MEGA - 1 SZT.	25 POR 40 A - 1 SZT.	
1020	WZL_30221	SIENKIEWICZA 87	2003-12-11	BIAŁOSTOCKA SM	188,87	147,24	56,7	0	0	W	HL 12 - 1 SZT. JAD 3/18 - 4 SZT.	ECL COMFORT 300 - 1 SZT. SIŁOWNIK AMV 13 - 1 SZT. ZAWÓR VB 2 - 1 SZT.	ECL COMFORT SIŁOWNIK AMV 33 - 1 SZT. ZAWÓR VB 2 - 1 SZT.	DPIV AVPQ4 - 1 SZT.	MULTICAL 402 - 1 SZT. ULTRAHEAT 50 - 1 SZT.	N 200 - 1 SZT.	40 POE 120 A/B MEGA - 1 SZT.	25 POR 40 A - 1 SZT.	
1021	WZL_30222	SIENKIEWICZA 85	2003-12-11	BIAŁOSTOCKA SM	188,87	147,24	56,7	0	0	W	HL 12 - 1 SZT. JAD 3/18 - 4 SZT.	ECL COMFORT 300 - 1 SZT. SIŁOWNIK AMV 13 - 1 SZT. ZAWÓR VB 2 - 1 SZT.	ECL COMFORT SIŁOWNIK AMV 33 - 1 SZT. ZAWÓR VB 2 - 1 SZT.	DPIV AVPQ4 - 1 SZT.	MULTICAL C66 - 1 SZT. ULTRAHEAT 50 - 1 SZT.	N 200 - 1 SZT.	40 POE 120 A/B MEGA - 1 SZT.	25 POR 40 A - 1 SZT.	
1022	WZL_30223	SIENKIEWICZA 83	2003-12-11	BIAŁOSTOCKA SM	188,87	147,24	56,7	0	0	W	HL 12 - 1 SZT. JAD 3/18 - 4 SZT.	ECL COMFORT 300 - 1 SZT. SIŁOWNIK AMV 13 - 1 SZT. ZAWÓR VB 2 - 1 SZT.	ECL COMFORT SIŁOWNIK AMV 33 - 1 SZT. ZAWÓR VB 2 - 1 SZT.	DPIV AVPQ4 - 1 SZT.	MULTICAL C66 - 1 SZT. ULTRAHEAT 50 - 1 SZT.	N 200 - 1 SZT.	40 POE 120 A/B MEGA - 1 SZT.	25 POR 40 A - 1 SZT.	
1023	WZL_30224	SIENKIEWICZA 81/9	2006-09-04	CARITAS ARCHIDIECEZJI BIAŁOSTOCKIEJ	110,15	93	31	0	0	W	HK 1 - 1 SZT. HL 11 - 1 SZT.	RVD 235 - 1 SZT. SIŁOWNIK SQS 359.54 - 1 SZT. ZAWÓR VVG 549 K - 1 SZT.	RVD 235 SIŁOWNIK SQS 35.53 - 1 SZT. ZAWÓR VVG 549 K - 1 SZT.	DPIV AVPQ4 - 1 SZT.	MULTICAL 402 - 1 SZT.	NG 100 - 1 SZT.	MAGNA 32- 120 F - 1 SZT.	UPS 25-60 B 180 - 1 SZT.	
1024	WZL_30225	SIENKIEWICZA 81/3	1993-06-28	BIAŁOSTOCKA SM	233,205	0	0	0	0	W	HL 12 - 1 SZT.	ECL 9300 - 1 SZT. SIŁOWNIK AMV 123 - 1 SZT. ZAWÓR VF 2 - 1 SZT.		DPIV IVD- IVF - 1 SZT.	ULTRAHEAT 50 - 1 SZT.	FLEXCON K 300 - 1 SZT.	STRATOS 32/1-12 - 1 SZT.		
1025	WZL_30226	SIENKIEWICZA 81/6	2007-09-06	BIAŁOSTOCKA SM	409,79	302,08	116,185	0	0	W	HK 2 - 1 SZT. HL 2 - 1 SZT.	ECL COMFORT 300 - 1 SZT. SIŁOWNIK AMV 20 - 1 SZT. ZAWÓR VB 2 - 1 SZT.	ECL COMFORT SIŁOWNIK AMV 30 - 1 SZT. ZAWÓR VB 2 - 1 SZT.	DPIV AVPQ4 - 1 SZT.	ULTRAHEAT 50 - 2 SZT.	MAXIVARE M LR 500 - 1 SZT.	MAGNA 50- 120 E - 1 SZT.	UPS 25-60 B - 1 SZT.	
1026	WZL_30227	FABRYCZNA 57	1980-08-01	BIAŁOSTOCKA SM	901,81	361,74	141,305	0	0	W	LD 235 - 1 SZT. S7A-IG16-TKTL77 - 1 SZT.	ECL COMFORT 300 - 1 SZT. SIŁOWNIK AMV 23 - 1 SZT. ZAWÓR VB 2 - 1 SZT.	ECL COMFORT SIŁOWNIK AMV 33 - 1 SZT. ZAWÓR VB 2 - 1 SZT.	DPIV AVPQ - 1 SZT.	MULTICAL 402 - 1 SZT. ULTRAHEAT 50 - 1 SZT.	G 600 - 1 SZT.	STRATOS 65/1-12 - 1 SZT.	STRATOS Z25/1-8 - 1 SZT.	
1027	WZL_30228	WĄSKA 6	1988-10-01	BIAŁOSTOCKA SM	342,55	302,08	116,185	0	0	W	XB 51 H-1 - 1 SZT. XB 51 H-2 - 1 SZT.	ECL COMFORT 300 - 1 SZT. SIŁOWNIK AMV 23 - 1 SZT. ZAWÓR VB 2 - 1 SZT.	ECL COMFORT SIŁOWNIK AMV 33 - 1 SZT. ZAWÓR VB 2 - 1 SZT.	DPIV AVPQ - 1 SZT.	MULTICAL 402 - 1 SZT. ULTRAHEAT 50 - 1 SZT.	G 800 - 1 SZT.	STRATOS 50/1-12 - 1 SZT.	UPS 26-60 B 180 - 1 SZT.	
1028	WZL_30229 - Obcy	FABRYCZNA 24 W1 HYDROF.	1980-01-01	BIAŁOSTOCKA SM	4,06	0	0	0	0	B	HYDROELEWATO R - 0 SZT.								
1029	WZL_30230	FABRYCZNA 24 W2	1980-06-16	BIAŁOSTOCKA SM	946,33	457,3	185,895	0	0	W	GLD-013-L-5-PI - 1 SZT. HL 4 - 1 SZT.	ECL COMFORT 210 - 1 SZT. SIŁOWNIK AMV 20 - 1 SZT. ZAWÓR VB 2 - 1 SZT.	ECL COMFORT 210 - 0 SZT. SIŁOWNIK AMV 30 - 1 SZT. ZAWÓR VB 2 - 1 SZT.	DPIV AVPQ - 1 SZT.	MULTICAL 402 - 1 SZT. ULTRAHEAT 50 - 1 SZT. ULTRAHEAT XS 2 - 1 SZT.	GG 450 ST 1000 - 2 SZT.	STRATOS 65/1-12 - 1 SZT.	STRATOS Z25/1-8 - 1 SZT.	
1030	WZL_30231	WĄSKA 4	1989-11-01	BIAŁOSTOCKA SM	469,5	414,4	166,425	0	0	W	XB 51 H - 2 SZT.	ECL COMFORT 300 - 1 SZT. SIŁOWNIK AMV 23 - 1 SZT. ZAWÓR VB 2 - 1 SZT.	ECL COMFORT SIŁOWNIK AMV 33 - 1 SZT. ZAWÓR VB 2 - 1 SZT.	DPIV AVPQ - 1 SZT.	MULTICAL 402 - 1 SZT. ULTRAHEAT 50 - 1 SZT.	REFLEXOMA T RG 400 - 1 SZT.	STRATOS 50/1-12 - 1 SZT.	STAR Z 25/6 - 1 SZT.	
1031	WZL_30232 - Obcy	JAGIENKI 4	1978-11-15	PRZEDSIĘBIORSTWO HANDLOWO- USŁUGOWE "ZEFIR" SPÓŁKA JAWNA M.W.J. GRYGORUK	74,327	0	0	0	0	W	WCO 150 - 7 SZT.			DPIV AVPQ - 1 SZT.	SHARKY- HEAT 773 - 1 SZT.	N 100 - 1 SZT.	65 PJMR 160 - 2 SZT.		
1032	WZL_30233	JAGIENKI 6	1994-12-08	BIAŁOSTOCKA SM	366,211	257,081	106,24	0	0	W	GLD-013-L-5-PI - 1 SZT. LC 110 - 1 SZT.	ECL COMFORT 300 - 1 SZT. SIŁOWNIK AMV 23 - 1 SZT. ZAWÓR VB 2 - 1 SZT.	ECL COMFORT SIŁOWNIK AMV 33 - 1 SZT. ZAWÓR VB 2 - 1 SZT.	DPIV AVPQ4 - 1 SZT.	MULTICAL 402 - 2 SZT.	FLEXCON PRO 370 - 1 SZT.	STRATOS 40/1-12 - 1 SZT.	STRATOS Z25/1-8 - 1 SZT.	
1033	WZL_30236	SOBIESKIEGO 18	1992-03-30	SM "ZACHĘTA"	665,585	454,617	162,006	0	0	W	XB 51 - 2 SZT.	ECL COMFORT 300 - 1 SZT. SIŁOWNIK AMV 523 - 1 SZT. ZAWÓR VF 2 - 1 SZT.	ECL COMFORT SIŁOWNIK AMV 423 - 1 SZT. ZAWÓR VF 2 - 1 SZT.	DPIV AVPQ4 - 1 SZT.	ULTRAHEAT 50 - 1 SZT.	MAXIVARE M LR 500 - 1 SZT.	STRATOS 50/1-12 - 1 SZT.	UPS 25-60 B 180 - 1 SZT.	

1	2	3	4	5	6	7	8	9	10	11	12	13	14	15	16	17	18	19
1034	WZL_30237	SPORNA 5	1991-01-09	WM NIERUCHOMOŚCI NR 5 PRZY UL.SPORNEJ	48,7	42,75	9,5	0	0	W	JAD 3/18 - 1 SZT. JAD X 3/18 - 2 SZT.	ECL COMFORT 300 - 1 SZT. SIŁOWNIK AMV 20 - 1 SZT. ZAWÓR VB 2 - 1 SZT.	SIŁOWNIK AMV 30 - 1 SZT. ZAWÓR VB 2 - 1 SZT.	DPIV AVPQ4 - 1 SZT.	MULTICAL 402 - 1 SZT.	EXTRAVARE M LR 80 - 1 SZT.	40 POR 80 C - 1 SZT. MAGNA 25-60 - 1 SZT.	25 POR 40 A - 1 SZT.
1035	WZL_30238	KRASZEWSKIEGO 19A	2004-07-30	WM NIERUCHOMOŚCI PRZY UL.KRASZEWSKIEGO 19A	81,685	86,74	25,28	0	0	W	HK 1 - 1 SZT. HL 1 - 1 SZT.	TROVIS 5476 - 1 SZT. SIŁOWNIK 5825-10 - 1 SZT. ZAWÓR 3222 K - 1 SZT.	TROVIS 5476 SIŁOWNIK 5825-10 - 1 SZT. ZAWÓR 3222 K - 1 SZT.	DPIV 47-1 - 1 SZT.	MULTICAL 402 - 1 SZT.	MAXIVARE M LR 250 - 1 SZT.	MAGNA UPED 40-120 F - 1 SZT.	UPS 25-60 B 180 - 1 SZT.
1036	WZL_30239	KAMIENNA 5	2001-02-12	SM "ZACHĘTA"	131,54	127,64	42,13	0	0	W	HK 11 - 1 SZT. HL 11 - 1 SZT.	RVD 230 - 1 SZT. SIŁOWNIK SKD 32.51 - 1 SZT. ZAWÓR VVF 52 - 1 SZT.	RVD 230 - 0 SZT. SIŁOWNIK SKD 32.21 - 1 SZT. ZAWÓR VVF 52 - 1 SZT.	DPIV AVPQ4 - 1 SZT.	MULTICAL 601 - 1 SZT.	MAXIVARE M LR 150 - 1 SZT.	UPED 32-120 F - 1 SZT.	UPS 25-60 B 180 - 1 SZT.
1037	WZL_30240	ORLA 6	2000-10-23	POGOTOWIE OPIEKUŃCZE W BIAŁYMSTOKU	184,575	147,701	73,851	0	0	W	JAD 6/50 - 2 SZT. JAD XK 5/38 - 4 SZT.	ECL COMFORT 300 - 1 SZT. SIŁOWNIK AMV 523 - 1 SZT. ZAWÓR VF 2 - 1 SZT.	ECL COMFORT SIŁOWNIK AMV 33 - 1 SZT. ZAWÓR VB 2 - 1 SZT.	DPIV AVPQ4 - 1 SZT.	ULTRAHEAT 50 - 1 SZT.	N 250 - 1 SZT.	40 POT 180 A/B - 1 SZT.	25 PWR 60 C - 1 SZT.
1038	WZL_30241 - Obcy	KRASZEWSKIEGO 18	2003-09-01	WM KRASZEWSKIEGO 18	106,37	89,35	29,49	0	0	W	HK 2 - 1 SZT. HL 2 - 1 SZT.	RVD 130 - 1 SZT. SIŁOWNIK SKD 32.51 - 1 SZT. ZAWÓR VVF 52 - 1 SZT.	RVD 130 SIŁOWNIK SKD 32.21 - 1 SZT. ZAWÓR VVF 52 - 1 SZT.	DPIV 47-1 - 1 SZT.	ULTRAHEAT 50 - 1 SZT.	MAXIVARE M LR 200 - 1 SZT.	UPED 32-120 F - 1 SZT.	UPS 25-60 B 180 - 1 SZT.
1039	WZL_30242	KRASZEWSKIEGO 14	1998-12-22	WM WŁAŚCICIELI LOKALI PRZY UL.KRASZEWSKIEGO 14	145	142,37	48,71	0	0	W	JAD X 3/18 - 6 SZT.	RVD 235 - 1 SZT. SIŁOWNIK SKD 32.51 - 1 SZT. ZAWÓR VVF 52 - 1 SZT.	RVD 235 SIŁOWNIK SKD 32.21 - 1 SZT. ZAWÓR VVF 52 - 1 SZT.	DPIV 47-1 - 1 SZT.	MULTICAL 402 - 1 SZT.	A 180 - 1 SZT.	UPE 32-120A - 2 SZT.	25 PWR 80 C - 1 SZT.
1040	WZL_30243	SŁONIMSKA 15/1	2003-01-01	STAROSTWO POWIATOWE	318,371	115,137	51,753	0	0	W	JAD X 5/38 - 6 SZT.	TROVIS 5475-2 - 1 SZT. SIŁOWNIK 5825-10 - 1 SZT. ZAWÓR 3213 K - 1 SZT.	TROVIS 5475-2 - 0 SZT. SIŁOWNIK 5825-10 - 1 SZT. ZAWÓR 3213 K - 1 SZT.	DPIV AVPQ4 - 1 SZT.	ULTRAHEAT 50 - 1 SZT.	A 300 - 1 SZT.	MAGNA UPED 40-120 F - 1 SZT.	25 PWR 60 C - 1 SZT.
1041	WZL_30244	SŁONIMSKA 5	2000-11-21	WM SŁONIMSKA 5	285,53	135,19	50,84	0	0	W	LSK 1 - 1 SZT. LSL 1 - 1 SZT.	RVD 145 - 1 SZT. SIŁOWNIK SKD 32.51 - 1 SZT. ZAWÓR VVF 52 - 1 SZT.	RVD 145 SIŁOWNIK SKD 32.21 E - 1 SZT. ZAWÓR VVF 52 - 1 SZT.	DPIV 47-1 - 1 SZT.	ULTRAHEAT 50 - 1 SZT.	MAXIVARE M LR 500 - 1 SZT.	UPED 50-120 F - 1 SZT.	32 PWR 80 C - 1 SZT.
1042	WZL_30245 - Obcy	KRASZEWSKIEGO 22	2003-11-01	WM NIERUCHOMOŚCI PRZY UL.KRASZEWSKIEGO 22	271,86	215,91	81,765	0	0	W	HL 2 - 1 SZT. XB 10-2 - 1 SZT.	RVD 230 - 1 SZT. SIŁOWNIK SKD 32.51 - 1 SZT. ZAWÓR VVF 52 - 1 SZT.	RVD 230 - 0 SZT. SIŁOWNIK SKD 32.21 - 1 SZT. ZAWÓR VVF 52 - 1 SZT.	DPIV 47-1 - 1 SZT.	ULTRAHEAT 50 - 1 SZT.	E 500 - 1 SZT.	UPED 50-120 F - 1 SZT.	32 PWR 80 C - 1 SZT.
1043	WZL_30246	KRASZEWSKIEGO 21A	1995-01-24	WM PRZY ULICY KRASZEWSKIEGO 21A	82,236	79,398	18,899	0	0	W	JAD X 5/38 - 3 SZT.	RVP 30 - 1 SZT. SIŁOWNIK SKD 32.51 - 1 SZT. ZAWÓR VVF 52 - 1 SZT.	RVP 31.91 - 1 SZT. SIŁOWNIK SKD 32.21 - 1 SZT. ZAWÓR VVF 52 - 1 SZT.	DPIV AVPQ4 - 1 SZT.	ULTRAHEAT 50 - 1 SZT.	ELKO-FLEX SG 120/1,5 120 - 1 SZT.	UMC 32-30 - 1 SZT.	UPS 25-40 B 180 - 1 SZT.
1044	WZL_30247	KAMIENNA 15	1969-01-01	ZESPÓŁ SZKÓŁ NR 5	467,76	61,41	61,41	0	0	W	JAD 3/18 - 2 SZT. JAD 6/50 - 2 SZT.	ECL COMFORT 300 - 1 SZT. SIŁOWNIK AMV 523 - 1 SZT. ZAWÓR VF 2 - 1 SZT.	ECL COMFORT SIŁOWNIK AMV 33 - 1 SZT. ZAWÓR VB 2 - 1 SZT.	DPIV AVPQ4 - 1 SZT.	MULTICAL 601 - 1 SZT.	FLEXCON PRO 540 - 1 SZT.	65 POS 60 A - 2 SZT.	25 PWR 40C - 1 SZT.
1045	WZL_30248	PRZYGDNA 12	2000-11-02	WM "PRZYGDNA"	72,2	86,74	25,27	0	0	W	JAD X 3/18 - 6 SZT.	RVD 230 - 1 SZT. SIŁOWNIK SKD 32.51 - 1 SZT. ZAWÓR VVF 52 - 1 SZT.	RVD 230 - 0 SZT. SIŁOWNIK SKD 32.21 E - 1 SZT. ZAWÓR VVF 52 - 1 SZT.	DPIV 47-1 - 1 SZT.	ULTRAHEAT 50 - 1 SZT.	MAXIVARE M LR 100 - 1 SZT.	MAGNA 32-100 - 1 SZT. UPE 32-80 180 - 1 SZT.	25 PWR 60 C - 1 SZT.
1046	WZL_30250	DOBRA 14	1985-01-01	SB-M "WIELKOBLOKOWA"	589,243	267,771	110,084	0	0	W	JAD X 6/50 - 6 SZT.	TROVIS 5476 - 1 SZT. SIŁOWNIK 5825-20 - 1 SZT. ZAWÓR 3213 - 1 SZT.	TROVIS 5476 SIŁOWNIK 5825-20 - 1 SZT. ZAWÓR 3213 - 1 SZT.	DPIV AIPQ4 - 1 SZT.	MULTICAL C66 - 1 SZT.	MAXIVARE M LR 300 - 2 SZT.	80 POPE 120 B - 1 SZT.	32 PWR 80 C - 1 SZT.
1047	WZL_30251	TOWAROWA 2	1998-07-08	SB-M "WIELKOBLOKOWA"	781,455	382,569	153,027	0	0	W	JAD 3/18 - 6 SZT. JAD X 5/38 - 4 SZT.	RVD 235 - 1 SZT. SIŁOWNIK SKD 32.21 - 1 SZT. ZAWÓR VVF 52 - 1 SZT.	RVD 235 SIŁOWNIK SKD 32.21 - 1 SZT. ZAWÓR VVF 52 - 1 SZT.	DPIV AVPQ4 - 1 SZT.	ULTRAHEAT 50 - 1 SZT.	GG 300 ST 400 - 2 SZT.	80 POPT 120 B - 1 SZT.	40 PWR 80 C - 1 SZT.
1048	WZL_30252	TOWAROWA 2A	1984-04-11	SB-M "WIELKOBLOKOWA"	530,549	295,995	99,541	0	0	W	JAD 3/18 - 6 SZT. JAD X 5/38 - 3 SZT.	RVD 235 - 1 SZT. SIŁOWNIK SKD 32.21 - 1 SZT. ZAWÓR VVF 52 - 1 SZT.	RVD 235 SIŁOWNIK SKD 32.21 E - 1 SZT. ZAWÓR VVF 52 - 1 SZT.	DPIV IVD-IVF - 1 SZT.	ULTRAHEAT 50 - 1 SZT.	MAXIVARE M LR 500 - 1 SZT.	50 POE 120 A/B - 1 SZT. 65 POT 120 A - 1 SZT.	UPS 32-80 B 180 - 1 SZT.
1049	WZL_30253	DALEKA 5	1983-06-22	SB-M "WIELKOBLOKOWA"	658,758	336,864	129,93	0	0	W	XB 51 H-1 - 1 SZT. XB 51 H-2 - 1 SZT.	RVD 235 - 1 SZT. SIŁOWNIK SKD 32.21 E - 1 SZT. ZAWÓR VVF 52 E - 1 SZT.	RVD 235 SIŁOWNIK SKD 32.21 E - 1 SZT. ZAWÓR VVF 52 E - 1 SZT.	DPIV AVPQ4 - 1 SZT.	ULTRAHEAT 50 - 1 SZT.	GG 340 ST 600 - 1 SZT.	MAGNA 65-120 F - 1 SZT.	UPS 25-80 N 180 - 1 SZT.

1	2	3	4	5	6	7	8	9	10	11	12	13	14	15	16	17	18	19
1050	WZL_30254	DALEKA 1A	1986-01-01	SB-M "WIELKOBLOKOWA" ZARZĄD MIENIA KOMUNALNEGO	714,524	322,965	145,631	0	0	W	XB 51 - 2 SZT.	TROVIS 5475-2 - 1 SZT. SIŁOWNIK 5824-20 - 1 SZT. ZAWÓR 3213 - 1 SZT.	TROVIS 5475-2 - 0 SZT. SIŁOWNIK 5824-20 - 1 SZT. ZAWÓR 3213 - 1 SZT.	DPIV AVPQ4 - 1 SZT.	ULTRAHEAT 50 - 1 SZT.	MAXIVARE M LR 500 - 2 SZT.	STRATOS 50/1-12 - 1 SZT.	32 PWR 80 C - 1 SZT.
1051	WZL_30255	DOBRA 12	1986-01-01	SB-M "WIELKOBLOKOWA"	608,906	332,618	144,619	0	0	W	B56H - 1 SZT. GLD-013-L-5-PI - 1 SZT.	ECL COMFORT 300 - 1 SZT. SIŁOWNIK AMV 20 - 1 SZT. ZAWÓR VB 2 - 1 SZT.	ECL COMFORT SIŁOWNIK AMV 30 - 1 SZT. ZAWÓR VB 2 - 1 SZT.	DPIV AVPQ - 1 SZT.	ULTRAHEAT 50 - 2 SZT.	G 400 - 1 SZT.	MAGNA 50- 120 F - 1 SZT.	UPS 32-80 N 180 - 1 SZT.
1052	WZL_30256	SŁONIMSKA 38	1992-11-30	ZESPÓŁ SZKÓŁ NR 13 W BIAŁYMSTOKU	110	36,34	14,54	0	0	W	JAD 3/18 - 1 SZT. JAD 5/38 - 1 SZT. JAD X 3/18 - 2 SZT.	ECL 9600 - 1 SZT. SIŁOWNIK AMV 523 - 1 SZT. ZAWÓR VF 2 - 1 SZT.	ECL 9600 - 0 SZT. SIŁOWNIK AMV 323 - 1 SZT. ZAWÓR VF 2 - 1 SZT.	DPIV AVPQ4 - 1 SZT.	MULTICAL 402 - 1 SZT.	NG 100 - 1 SZT.	STRATOS 30/1-6 - 1 SZT.	32 PWR 80 C - 1 SZT.
1053	WZL_30257	SŁONIMSKA 47/1	2000-09-01	ZESPÓŁ SZKÓŁ BUDOWLANO- GEODEZYJNYCH IM.STEFANA WŁADYSŁAWA BRYŁY	424,178	571,73	151,6	0	87,168	W	LSK 1 - 1 SZT. LSL 1 - 1 SZT.	ECL COMFORT 300 - 1 SZT. SIŁOWNIK AMV 23 - 1 SZT. ZAWÓR VB 2 - 1 SZT.	ECL COMFORT SIŁOWNIK AMV 30 - 1 SZT. ZAWÓR VB 2 - 1 SZT.	DPIV 42-39 - 1 SZT.	ULTRAHEAT 50 - 1 SZT.	MAXIVARE M LR 300 - 2 SZT.	UPED 80-120 F - 1 SZT.	32 PWR 80 C - 1 SZT.
1054	WZL_30259	DOBRA 1	2000-10-01	ZESP.SZKÓŁ ELEKTRYCZNYCH IM.PROF.J.GROSKOW SKIEGO	131,1	0	0	0	0	W	LSK 1 - 1 SZT. LSL 1 - 1 SZT.	RVD 130 - 1 SZT. SIŁOWNIK SKD 32.50 - 1 SZT. ZAWÓR VVF 52 - 1 SZT.	RVD 130 SIŁOWNIK SKD 32.21 - 1 SZT. ZAWÓR VVF 52 - 1 SZT.	DPIV 47-1 - 1 SZT.	MULTICAL 402 - 1 SZT.	MAXIVARE M LR 250 - 1 SZT.	MAGNA 25- 100 - 1 SZT.	UPS 25-40 B 180 - 1 SZT.
1055	WZL_30260	CHROBREGO 1B	1997-12-05	SM "ZACHĘTA"	287,72	234,85	84,79	0	0	W	LSK - 1 SZT. LSL 1 - 1 SZT.	ECL COMFORT 300 - 1 SZT. SIŁOWNIK AMV 133 - 1 SZT. ZAWÓR VF 2 - 1 SZT.	ECL COMFORT SIŁOWNIK AMV 423 - 1 SZT. ZAWÓR VF 2 - 1 SZT.	DPIV 47-1 - 1 SZT.	ULTRAHEAT 50 - 1 SZT.	MAXIVARE M LR 500 - 1 SZT.	UPCD 50-120 - 1 SZT.	UPS 25-60 B 180 - 1 SZT.
1056	WZL_30261	CHROBREGO 1E	1995-12-13	SM "ZACHĘTA"	415,015	314,225	116,816	0	0	W	LSK - 1 SZT. LSL 1 - 1 SZT.	ECL COMFORT 300 - 1 SZT. SIŁOWNIK AMV 133 - 1 SZT. ZAWÓR VF 2 - 1 SZT.	ECL COMFORT SIŁOWNIK AMV 133 - 1 SZT. ZAWÓR VF 2 - 1 SZT.	DPIV 42-39 - 1 SZT.	MULTICAL C66 - 1 SZT.	MAXIVARE M LR 500 - 1 SZT.	UPCD 50-120 - 1 SZT.	UP 32-80 B 180 - 1 SZT.
1057	WZL_30262	SŁONIMSKA 2/2	2004-12-09	MIASTO BIAŁYSTOK - URZĄD MIEJSKI W BIAŁYMSTOKU	245,8	52,89	15,47	0	0	W	HK 1 - 1 SZT. HL 2 - 1 SZT.	ECL COMFORT 300 - 1 SZT. SIŁOWNIK AMV 23 - 1 SZT. ZAWÓR VB 2 - 1 SZT.	ECL COMFORT SIŁOWNIK AMV 33 - 1 SZT. ZAWÓR VB 2 - 1 SZT.		ULTRAHEAT 50 - 1 SZT.	N 200 - 1 SZT.	STRATOS 32/1-12 - 1 SZT.	25 PWR 60 C - 1 SZT.
1058	WZL_30263	SŁONIMSKA 2/1	2005-12-06	POWSZECHNA SPÓŁDZIELNIA SPOŻYWCÓW "SPOLEM"	32	98,7	24,68	0	160	W	HK 1 - 1 SZT. HL 12 - 1 SZT.	RVD 240 - 1 SZT. SIŁOWNIK SKD 32.51 - 2 SZT. ZAWÓR VVF 52 - 1 SZT. ZAWÓR VXF 31 - 1 SZT.	RVD 240 - 0 SZT. SIŁOWNIK SKD 32.21 - 1 SZT. ZAWÓR VVF 52 - 1 SZT.	DPIV AIPQ4 - 1 SZT.	ULTRAHEAT 50 - 1 SZT.	A 250 - 1 SZT.	UPE 32-80 - 1 SZT.	UPS 25-60 B - 1 SZT.
1059	WZL_30264 - Obcy	MODLIŃSKA 1	1993-10-01	"TOTALIZATOR SPORTOWY" SP.Z O.O. W WARSZAWIE ODDZIAŁ W BIAŁYMSTOKU	128,27	0	0	0	0	W	JAD 3/18 - 2 SZT.	ECL 9300 - 1 SZT. SIŁOWNIK AMV 423 - 1 SZT. ZAWÓR VF 2 - 1 SZT.		DPIV IVD- IVF - 1 SZT.	ACTARIS CF 55 - 1 SZT.	N 250 - 1 SZT.	E 50/1-7 - 1 SZT. TOP E 50/1-7 - 1 SZT.	
1060	WZL_30265	STARY RYNEK 19	2000-03-02	PRYWATNY	47	27,2	5,5	0	0	W	HK 1 - 1 SZT. HL 1 - 1 SZT.	RVD 145 - 1 SZT. SIŁOWNIK SKD 32.51 - 1 SZT. ZAWÓR VVF 52 - 1 SZT.	RVD 145 SIŁOWNIK SKD 32.21 - 1 SZT. ZAWÓR VVF 52 - 1 SZT.	DPIV 47-1 - 1 SZT.	MULTICAL C66 - 1 SZT.	N 12 - 1 SZT.	UPE 25-80 180 - 2 SZT.	15 PWR 13 - 1 SZT.
1061	WZL_30266 - Obcy	WARSZAWSKA 37	2002-09-12	MUZEUM PODLASKIE W BIAŁYMSTOKU	93,4	44,6	18,82	0	0	W	HL 1 - 1 SZT. JAD 3/18 - 1 SZT.	ECL COMFORT 300 - 1 SZT. SIŁOWNIK AMV 20 - 1 SZT. ZAWÓR VB 2 - 1 SZT.	IVT-IVF - 1 SZT. SIŁOWNIK IVT - 1 SZT. ZAWÓR IVF - 1 SZT.	DPIV 47-1 - 1 SZT.	ULTRAHEAT 50 - 1 SZT.	MAXIVARE M LR 150 - 1 SZT.	UPED 32-120 F - 1 SZT.	
1062	WZL_30267 - Obcy	WARSZAWSKA 43	1977-01-01	WOJEWÓDZKI ZWIĄZEK ROLNIKÓW, KÓLEK I ORGANIZACJI ROLNICZYCH	275,75	0	0	0	0	W	WCO 150/5 - 4 SZT.				MULTICAL 601 - 1 SZT.	NACZYNIE <?> - 1 SZT.	UPS 40-120 F - 1 SZT.	
1063	WZL_30268	BUKOWSKIEGO 4	1996-12-19	STOWARZYSZENIE POMOCY DZIECIOM Z PORAZENIEM MÓZGOWYM "JASNY CEL"	165,727	90,481	45,008	0	53,5	W	HK 1 - 1 SZT. HK 11 - 1 SZT.	RVP 97 - 1 SZT. SIŁOWNIK SKD 32.50 - 1 SZT. ZAWÓR VVF 52 - 1 SZT.	RVP 97 - 0 SZT. SIŁOWNIK SKD 32.21 - 1 SZT. ZAWÓR VVF 52 - 1 SZT.	DPIV 47-1 - 1 SZT.	MULTICAL 601 - 1 SZT.	FLEXCON C 140 - 1 SZT.	STRATOS 30/1-8 - 1 SZT.	25 PWR 60 C - 1 SZT.

1	2	3	4	5	6	7	8	9	10	11	12	13	14	15	16	17	18	19
1064	WZL_30269	WARSZAWSKA 55A	1994-11-18	SM LOKATORSKO-WŁASNOŚCIOWA "ALTERNATYWA"	331,5	120	44,3	0	0	W	LSK 1 - 1 SZT. LSL 1 - 1 SZT.	ECL COMFORT 300 - 1 SZT. SIŁOWNIK AMV 523 - 1 SZT. ZAWÓR VF 2 - 1 SZT.	ECL COMFORT SIŁOWNIK AMV 33 - 1 SZT. ZAWÓR VB 2 - 1 SZT.	DPIV 42-39 - 1 SZT.	MULTICAL 601 - 1 SZT.	GG 450 ST 800 - 1 SZT.	UPC 50-120 - 1 SZT.	UPS 32-80 B 180 - 1 SZT.
1065	WZL_30270	MODLIŃSKA 12	1995-10-01	WM UL.MODLIŃSKA 12	238,438	173,706	59,895	0	0	W	JAD X 5/38 - 2 SZT. JAD X 6/50 - 1 SZT.	RVD 235 - 1 SZT. SIŁOWNIK SKD 32.50 - 1 SZT. ZAWÓR VVF 52 - 1 SZT.	RVD 235 SIŁOWNIK SKD 32.51 - 1 SZT. ZAWÓR VVF 52 - 1 SZT.	DPIV 47-1 - 1 SZT.	ULTRAHEAT 50 - 1 SZT.	E 420 - 1 SZT.	UPCD 50-60 F - 1 SZT.	UP 20-30 N - 1 SZT.
1066	WZL_30271 - Obcy	WARSZAWSKA 57A	1974-01-01	POWIATOWA STACJA SANITARNO- EPIDEMIOLOGICZNA	84,12	10,467	10,467	0	0	H/W	HYDROELEWATO R NR 1 - 1 SZT. JAD 3/18 - 1 SZT.		43-2 - 1 SZT. SIŁOWNIK 2430 - 1 SZT. ZAWÓR 2432 - 1 SZT.		MULTICAL 402 - 1 SZT.			
1067	WZL_30272	WARSZAWSKA 63	1993-12-01	UNIwersytet w Białymstoku	315,94	82,31	82,31	0	0	W	GLP-008-M-4-SI - 1 SZT. LC 110 - 1 SZT.	ECL COMFORT 300 - 1 SZT. SIŁOWNIK AMV 23 - 1 SZT. ZAWÓR VB 2 - 1 SZT.	ECL COMFORT SIŁOWNIK AMV 33 - 1 SZT. ZAWÓR VB 2 - 1 SZT.	DPIV AVPQ4 - 1 SZT.	ULTRAHEAT 50 - 1 SZT.	FLEXCON PRO 250 - 1 SZT.	STRATOS 40/1-12 - 1 SZT.	STRATOS ECO Z 25/1- 5 - 1 SZT.
1068	WZL_30273	WARSZAWSKA 65	1997-10-01	KOMENDA WOJEWÓDZKA POLICJI	529,215	0	0	0	0	W	JAD X 6/50 - 3 SZT.	ECL 9300 - 1 SZT. SIŁOWNIK AMV 23 - 1 SZT. ZAWÓR VB 2 - 1 SZT.		DPIV 47-1 - 1 SZT.	MULTICAL 601 - 1 SZT.	GG 400 - 2 SZT.	STRATOS 65/1-12 - 1 SZT.	
1069	WZL_30274 - Obcy	SKORUPSKA 9	1986-01-01	CENTRUM INFORMATYKI "ZETO" S.A.	312,324	93,04	31,014	0	0	W	? - 2 SZT.	TROVIS 5475-2 - 1 SZT. SIŁOWNIK 5824-10 - 1 SZT. ZAWÓR 3222 K - 1 SZT.	TROVIS 5475-2 - 0 SZT. SIŁOWNIK 5824-10 - 1 SZT. ZAWÓR 3222 K - 1 SZT.	DPIV 47-1 - 1 SZT.	MULTICAL 402 - 1 SZT.	FLEXCON PRO 540 - 1 SZT.	UPSD 40-120 F - 1 SZT.	UPS 32-60 B 180 - 1 SZT.
1070	WZL_30275 - Obcy	SKORUPSKA 22	2003-12-10	WM SKORUPSKA 22	121,14	169	61	0	0	W	HK 1 - 1 SZT. HL 1 - 1 SZT.	RVD 230 - 1 SZT. SIŁOWNIK SKD 32.51 - 1 SZT. ZAWÓR VVF 52 - 1 SZT.	RVD 230 - 0 SZT. SIŁOWNIK SKD 32.21 - 1 SZT. ZAWÓR VVF 52 - 1 SZT.	DPIV 47-1 - 1 SZT.	ULTRAHEAT 50 - 1 SZT.	A 300 - 1 SZT.	UPE 32-120 F - 2 SZT.	UPS 25-40 B 180 - 1 SZT.
1071	WZL_30276	CHROBREGO 1G	1996-05-15	SM "ZACHĘTA"	322,349	276,538	99,855	0	0	W	LSK 58 - 1 SZT. LSL 1 - 1 SZT.	ECL COMFORT 300 - 1 SZT. SIŁOWNIK AMV 523 - 1 SZT. ZAWÓR VF 2 - 1 SZT.	ECL COMFORT SIŁOWNIK AMV 423 - 1 SZT. ZAWÓR VF 2 - 1 SZT.	DPIV 47-1 - 1 SZT.	MULTICAL C66 - 1 SZT.	MAXIVARE M LR 500 - 1 SZT.	UPC 50-120 DUO - 1 SZT.	UP 32-80 B 180 - 1 SZT.
1072	WZL_30277	SKORUPSKA 30	1987-01-01	SM "ZACHĘTA"	186,514	212,515	75,363	0	0	W	HK 1 - 1 SZT. XB 51 - 1 SZT.	ECL COMFORT 300 - 1 SZT. SIŁOWNIK AMV 13 - 1 SZT. ZAWÓR VB 2 - 1 SZT.	ECL COMFORT SIŁOWNIK AMV 33 - 1 SZT. ZAWÓR VB 2 - 1 SZT.	DPIV AVPQ4 - 1 SZT.	MULTICAL 402 - 1 SZT.	FLEXCON PRO 250 - 1 SZT.	STRATOS 32/1-12 - 1 SZT.	UPS 25-40 B 180 - 1 SZT.
1073	WZL_30278	SKORUPSKA 17	2003-12-10	ORANGE POLSKA S.A.	131,216	46,52	46,52	0	0	W	HK 1 - 1 SZT. HL 11 - 1 SZT.	ECL COMFORT 300 - 1 SZT. SIŁOWNIK AMV 13 - 1 SZT. ZAWÓR VB 2 - 1 SZT.	ECL COMFORT SIŁOWNIK AMV 33 - 1 SZT. ZAWÓR VB 2 - 1 SZT.	DPIV 47-1 - 1 SZT.	MULTICAL 402 - 1 SZT.	N 200 - 1 SZT.	32 POE 120 A/B - 1 SZT.	UPS 25-40 180 - 1 SZT.
1074	WZL_30279	SKORUPSKA 34	1988-01-01	SM "ZACHĘTA"	398,374	350,772	134,396	0	0	W	LSK 1 - 1 SZT. XB 51 - 1 SZT.	ECL COMFORT 300 - 1 SZT. SIŁOWNIK AMV 23 - 1 SZT. ZAWÓR VB 2 - 1 SZT.	ECL COMFORT SIŁOWNIK AMV 33 - 1 SZT. ZAWÓR VB 2 - 1 SZT.	DPIV AVPQ4 - 1 SZT.	MULTICAL 402 - 1 SZT.	N 400 - 1 SZT.	STRATOS 32/1-12 - 1 SZT.	UPS 32-80 B 180 - 1 SZT.
1075	WZL_30280	SKORUPSKA 28/1	2011-10-31	SM "ZACHĘTA"	157,691	98,913	33,073	0	0	W	XB 20-1 - 1 SZT. XG 10-2 - 1 SZT.	ECL COMFORT 300 - 1 SZT. SIŁOWNIK AMV 13 - 1 SZT. ZAWÓR VB 2 - 1 SZT.	ECL COMFORT SIŁOWNIK AMV 33 - 1 SZT. ZAWÓR VB 2 - 1 SZT.	DPIV AVPQ4 - 1 SZT.	MULTICAL 402 - 1 SZT.	G 200 - 1 SZT.	STRATOS 30/1-8 - 1 SZT.	UPS 25-40 B 180 - 1 SZT.
1076	WZL_30281	MIESZKA I 2A W1	1980-12-06	SM "ZACHĘTA"	148,203	150,527	50,114	0	0	W	HK 1 - 1 SZT. HL 11 - 1 SZT.	ECL COMFORT 300 - 1 SZT. SIŁOWNIK AMV 20 - 1 SZT. ZAWÓR VB 2 - 1 SZT.	ECL COMFORT SIŁOWNIK AMV 33 - 1 SZT. ZAWÓR VB 2 - 1 SZT.	DPIV AVPQ4 - 1 SZT.	ULTRAHEAT 50 - 1 SZT.	FLEXCON PRO 140 - 1 SZT.	STRATOS 25/1-6 - 1 SZT.	UPS 25-40 B 180 - 1 SZT.
1077	WZL_30282	MIESZKA I 2A W2	1980-12-06	SM "ZACHĘTA"	231,807	118,265	33,413	0	0	W	HK 1 - 1 SZT. HL 11 - 1 SZT.	ECL COMFORT 300 - 1 SZT. SIŁOWNIK AMV 30 - 1 SZT. ZAWÓR VB 2 - 1 SZT.	ECL COMFORT SIŁOWNIK AMV 30 - 1 SZT. ZAWÓR VB 2 - 1 SZT.	DPIV AVPQ4 - 1 SZT.	MULTICAL 402 - 1 SZT.	FLEXCON PRO 300 - 1 SZT.	STRATOS 30/1-8 - 1 SZT.	UPS 25-40 B 180 - 1 SZT.
1078	WZL_30283	MIESZKA I 2/1 W1	2003-12-01	SM "ZACHĘTA"	110,194	104,414	29,831	0	0	W	JAD XK 3/18 - 3 SZT. JAD XK 5/38 - 2 SZT.	ECL COMFORT 300 - 1 SZT. SIŁOWNIK AMV 13 - 1 SZT. ZAWÓR VB 2 - 1 SZT.	ECL COMFORT SIŁOWNIK AMV 33 - 1 SZT. ZAWÓR VB 2 - 1 SZT.	DPIV AVPQ4 - 1 SZT.	ULTRAHEAT 50 - 1 SZT.	N 200 - 1 SZT.	32 POE 120 A/B - 1 SZT.	ALPHA 2 25-40 N - 1 SZT.
1079	WZL_30284	MIESZKA I 2/1 W2	2003-12-01	SM "ZACHĘTA"	198,873	169,565	56,522	0	0	W	FA-004-P16 - 1 SZT. JAD XK 6/50 - 2 SZT.	ECL COMFORT 300 - 1 SZT. SIŁOWNIK AMV 13 - 1 SZT. ZAWÓR VB 2 - 1 SZT.	ECL COMFORT SIŁOWNIK AMV 33 - 1 SZT. ZAWÓR VB 2 - 1 SZT.	DPIV AVPQ4 - 1 SZT.	MULTICAL 402 - 1 SZT.	A 250 - 1 SZT.	40 POE 120 A/B - 1 SZT.	STRATOS ECO Z 25/1- 5 - 1 SZT.
1080	WZL_30285	MIESZKA I 2/1 W3	2003-12-01	SM "ZACHĘTA"	220,947	169,565	56,522	0	0	W	JAD 3/18 - 5 SZT. JAD X 6/50 - 2 SZT.	ECL COMFORT 300 - 1 SZT. SIŁOWNIK AMV 13 - 1 SZT. ZAWÓR VB 2 - 1 SZT.	ECL COMFORT SIŁOWNIK AMV 33 - 1 SZT. ZAWÓR VB 2 - 1 SZT.	DPIV AVPQ4 - 1 SZT.	MULTICAL 601 - 1 SZT.	A 250 - 1 SZT.	40 POE 120 A/B - 1 SZT.	UPS 25-40 B 180 - 1 SZT.
1081	WZL_30286	MIESZKA I 2	2000-10-30	SM "ZACHĘTA"	221,092	160,145	53,382	0	0	W	JAD X 3/18 - 4 SZT. JAD X 6/50 - 1 SZT.	ECL COMFORT 300 - 1 SZT. SIŁOWNIK AMV 20 - 1 SZT. ZAWÓR VB 2 - 1 SZT.	ECL COMFORT SIŁOWNIK AMV 33 - 1 SZT. ZAWÓR VB 2 - 1 SZT.	DPIV AVPQ4 - 1 SZT.	MULTICAL 402 - 1 SZT.	MAXIVARE M LR 300 - 1 SZT.	UPE 40-120 F - 1 SZT.	25 POR 40 A - 1 SZT.



1	2	3	4	5	6	7	8	9	10	11	12	13	14	15	16	17	18	19
1082	WZL_30287	SKORUPSKA 30/1	2000-10-30	SM "ZACHĘTA"	218,795	160,145	53,382	0	0	W	JAD X 3/18 - 4 SZT. JAD X 6/50 - 1 SZT.	RVD 145 - 1 SZT. SIŁOWNIK SKD 32.21 E - 1 SZT. ZAWÓR VVF 52 - 1 SZT.	RVD 145 SIŁOWNIK SKD 32.21 - 1 SZT. ZAWÓR VVF 52 - 1 SZT.	DPIV AVPQ4 - 1 SZT.	ULTRAHEAT 50 - 1 SZT.	MAXIVARE M LR 300 - 1 SZT.	MAGNA 40-120 F - 1 SZT.	UPS 25-40 180 - 1 SZT.
1083	WZL_30288	SKORUPSKA 32/1	1999-11-03	SM "ZACHĘTA"	110,13	163,925	56,522	0	0	W	JAD X 3/18 - 4 SZT. JAD X 6/50 - 1 SZT.	ECL COMFORT 300 - 1 SZT. SIŁOWNIK AMV 523 - 1 SZT. ZAWÓR VF 2 - 1 SZT.	ECL COMFORT SIŁOWNIK AMV 30 - 1 SZT. ZAWÓR VB 2 - 1 SZT.	DPIV AVPQ4 - 1 SZT.	MULTICAL 402 - 1 SZT.	MAXIVARE M LR 300 - 1 SZT.	UPE 40-120 F - 1 SZT.	25 POR 40 A - 1 SZT.
1084	WZL_30289	PIASTA 50	1987-01-01	SM "ZACHĘTA"	161,442	156,995	53,382	0	0	W	HK 1 - 1 SZT. HL 11 - 1 SZT.	ECL COMFORT 300 - 1 SZT. SIŁOWNIK AMV 13 - 1 SZT. ZAWÓR VM 2 - 1 SZT.	ECL COMFORT SIŁOWNIK AMV 33 - 1 SZT. ZAWÓR VM 2 - 1 SZT.	DPIV AVPQ4 - 1 SZT.	MULTICAL C66 - 1 SZT.	AS 250 - 1 SZT.	STRATOS 30/1-8 - 1 SZT.	UPS 25-40 B 180 - 1 SZT.
1085	WZL_30291	PIASTA 52	1987-01-01	SM "ZACHĘTA"	196,78	176,043	60,29	0	0	W	HK 1 - 1 SZT. HL 11 - 1 SZT.	ECL COMFORT 300 - 1 SZT. SIŁOWNIK AMV 13 - 1 SZT. ZAWÓR VM 2 - 1 SZT.	ECL COMFORT SIŁOWNIK AMV 33 - 1 SZT. ZAWÓR VM 2 - 1 SZT.	DPIV AVPQ4 - 1 SZT.	MULTICAL C66 - 1 SZT.	? 250 - 1 SZT.	STRATOS 30/1-8 - 1 SZT.	STAR Z 25/6 - 1 SZT.
1086	WZL_30292	MIESZKA I 4 W3	2005-12-05	SM "ZACHĘTA"	451,93	261,094	96,703	0	0	W	HK 1 - 1 SZT. XB 51 H - 1 SZT.	ECL COMFORT 300 - 1 SZT. SIŁOWNIK AMV 13 - 1 SZT. ZAWÓR VB 2 - 1 SZT.	ECL COMFORT SIŁOWNIK AMV 33 - 1 SZT. ZAWÓR VB 2 - 1 SZT.	DPIV AVPQ - 1 SZT. DPIV AVPQ4 - 1 SZT.	MULTICAL C66 - 1 SZT.	GG 340 ST 600 - 2 SZT.	STRATOS 32/1-12 - 1 SZT.	STAR Z 25/6 - 1 SZT.
1087	WZL_30293	MIESZKA I 4 W2	2005-11-09	SM "ZACHĘTA"	295,286	180,265	62,162	0	0	W	JAD X 6/50 - 4 SZT.	ECL COMFORT 300 - 1 SZT. SIŁOWNIK AMV 13 - 1 SZT. ZAWÓR VB 2 - 1 SZT.	ECL COMFORT SIŁOWNIK AMV 33 - 1 SZT. ZAWÓR VB 2 - 1 SZT.	DPIV AVPQ - 1 SZT.	MULTICAL C66 - 1 SZT.	GG 300 ST 400 - 2 SZT.	MAGNA 50-120 F - 1 SZT.	UPS 25-60 N 180 - 1 SZT.
1088	WZL_30294	MIESZKA I 4 W1	2005-11-09	SM "ZACHĘTA"	306,683	190,383	65,651	0	0	W	JAD X 6/50 - 4 SZT.	ECL COMFORT 300 - 1 SZT. SIŁOWNIK AMV 13 - 1 SZT. ZAWÓR VB 2 - 1 SZT.	ECL COMFORT SIŁOWNIK AMV 33 - 1 SZT. ZAWÓR VB 2 - 1 SZT.	DPIV AVPQ - 1 SZT.	MULTICAL C66 - 1 SZT.	GG 300 ST 400 - 2 SZT.	STRATOS 32/1-12 - 1 SZT.	UPS 25-60 B 180 - 1 SZT.
1089	WZL_30295	SPACEROWA 6	1984-01-01	PUBLICZNE GIMNAZJUM NR 3	431,47	88,5	56,7	0	0	W	FA-004-P16 - 1 SZT. XB 61 L-1 - 1 SZT.	ECL COMFORT 300 - 1 SZT. SIŁOWNIK AMV 23 - 1 SZT. ZAWÓR VB 2 - 1 SZT.	ECL COMFORT SIŁOWNIK AMV 33 - 1 SZT. ZAWÓR VB 2 - 1 SZT.	DPIV 47-1 - 1 SZT.	MULTICAL 601 - 1 SZT.	FLEXCON PRO 250 - 1 SZT.	STRATOS 40/1-8 - 1 SZT.	STRATOS PICO Z25/1-6 - 1 SZT.
1090	WZL_30296	MIESZKA I 1 W4	2002-11-18	SM "ZACHĘTA"	218,597	163,867	56,522	0	0	W	JAD 3/18 - 4 SZT. JAD X 6/50 - 2 SZT.	TROVIS 5475-2 - 1 SZT. SIŁOWNIK 5824-20 - 1 SZT. ZAWÓR 3213 - 1 SZT.	IVT-IVF - 1 SZT. SIŁOWNIK IVT - 1 SZT. ZAWÓR IVF - 1 SZT.	DPIV AVPQ4 - 1 SZT.	MULTICAL C66 - 1 SZT.	MAXIVARE M LR 250 - 1 SZT.	UPE 40-120 F - 1 SZT.	25 POR 40 A - 1 SZT.
1091	WZL_30297	MIESZKA I 1 W3	2002-11-18	SM "ZACHĘTA"	105,22	98,76	26,69	0	0	W	JAD 3/18 - 4 SZT. JAD X 3/18 - 2 SZT.	TROVIS 5475-2 - 1 SZT. SIŁOWNIK 5824-20 - 1 SZT. ZAWÓR 3213 K - 1 SZT.	IVT-IVF - 1 SZT. SIŁOWNIK IVT - 1 SZT. ZAWÓR IVF - 1 SZT.	DPIV AVPQ4 - 1 SZT.	MULTICAL C66 - 1 SZT.	MAXIVARE M LR 250 - 1 SZT.	MAGNA UPE 32-120 F - 1 SZT.	25 POR 40 A - 1 SZT.
1092	WZL_30298	MIESZKA I 1 W1	2002-11-18	SM "ZACHĘTA"	218,35	163,91	56,52	0	0	W	JAD 3/18 - 4 SZT. JAD X 6/50 - 2 SZT.	TROVIS 5475-2 - 1 SZT. SIŁOWNIK 5824-20 - 1 SZT. ZAWÓR 3213 - 1 SZT.	IVT-IVF - 1 SZT. SIŁOWNIK IVT - 1 SZT. ZAWÓR IVF - 1 SZT.	DPIV AVPQ4 - 1 SZT.	MULTICAL C66 - 1 SZT.	MAXIVARE M LR 250 - 1 SZT.	MAGNA UPE 40-120 F - 1 SZT.	25 POR 40 A - 1 SZT.
1093	WZL_30299	MIESZKA I 1 W2	2002-11-18	SM "ZACHĘTA"	204,98	173,02	59,66	0	0	W	JAD 3/18 - 4 SZT. JAD X 6/50 - 2 SZT.	TROVIS 5475-2 - 1 SZT. SIŁOWNIK 5824-20 - 1 SZT. ZAWÓR 3213 - 1 SZT.	IVT-IVF - 1 SZT. SIŁOWNIK IVT - 1 SZT. ZAWÓR IVF - 1 SZT.	DPIV AVPQ4 - 1 SZT.	MULTICAL C66 - 1 SZT.	MAXIVARE M LR 250 - 1 SZT.	MAGNA 40-120 F - 1 SZT.	25 POR 40 A - 1 SZT.
1094	WZL_30300	MIESZKA I 3 W3	2002-10-11	SM "ZACHĘTA"	223,37	163,91	56,52	0	0	W	JAD 3/18 - 4 SZT. JAD X 5/38 - 2 SZT.	ECL COMFORT 300 - 1 SZT. SIŁOWNIK AMV 20 - 1 SZT. ZAWÓR VB 2 - 1 SZT.	ECL COMFORT SIŁOWNIK AMV 33 - 1 SZT. ZAWÓR VB 2 - 1 SZT.	DPIV AVPQ4 - 1 SZT.	MULTICAL C66 - 1 SZT.	MAXIVARE M LR 250 - 1 SZT.	STRATOS 40/1-12 - 1 SZT.	25 POR 40 A - 1 SZT.
1095	WZL_30301	MIESZKA I 3 W2	2002-10-11	SM "ZACHĘTA"	203,51	173,02	59,66	0	0	W	JAD X 3/18 - 5 SZT. JAD X 5/38 - 2 SZT.	ECL COMFORT 300 - 1 SZT. SIŁOWNIK AMV 20 - 1 SZT. ZAWÓR VB 2 - 1 SZT.	ECL COMFORT SIŁOWNIK AMV 33 - 1 SZT. ZAWÓR VB 2 - 1 SZT.	DPIV AVPQ4 - 1 SZT.	MULTICAL C66 - 1 SZT.	MAXIVARE M LR 250 - 1 SZT.	MAGNA UPE 40-120 F - 1 SZT.	UPS 25-40 B 180 - 1 SZT.
1096	WZL_30302	MIESZKA I 3 W1	2002-10-11	SM "ZACHĘTA"	225,99	160,14	53,82	0	0	W	JAD 3/18 - 4 SZT. JAD X 5/38 - 2 SZT.	ECL COMFORT 300 - 1 SZT. SIŁOWNIK AMV 20 - 1 SZT. ZAWÓR VB 2 - 1 SZT.	ECL COMFORT SIŁOWNIK AMV 33 - 1 SZT. ZAWÓR VB 2 - 1 SZT.	DPIV AVPQ4 - 1 SZT.	MULTICAL C66 - 1 SZT.	MAXIVARE M LR 250 - 1 SZT.	40 POE 120 A/B - 1 SZT.	STRATOS ECO Z 25/1-5 - 1 SZT.
1097	WZL_30303	TOWAROWA 12 W3	2002-12-31	SM "ZACHĘTA"	215,004	163,913	56,522	0	0	W	JAD 3/18 - 4 SZT. JAD X 6/50 - 2 SZT.	TROVIS 5475-2 - 1 SZT. SIŁOWNIK 5824-20 - 1 SZT. ZAWÓR 3213 - 1 SZT.	IVT-IVF - 1 SZT. SIŁOWNIK IVT - 1 SZT. ZAWÓR IVF - 1 SZT.	DPIV AVPQ4 - 1 SZT.	ULTRAHEAT 50 - 1 SZT.	MAXIVARE M LR 250 - 1 SZT.	UPE 40-120 F - 1 SZT.	25 POR 40 C - 1 SZT.
1098	WZL_30304	TOWAROWA 12 W2	2002-12-19	SM "ZACHĘTA"	214,701	160,145	53,382	0	0	W	JAD X 3/18 - 5 SZT. JAD X 6/50 - 2 SZT.	TROVIS 5475-2 - 1 SZT. SIŁOWNIK 5824-20 - 1 SZT. ZAWÓR 3213 - 1 SZT.	IVT-IVF - 1 SZT. SIŁOWNIK IVT - 1 SZT. ZAWÓR IVF - 1 SZT.	DPIV AVPQ4 - 1 SZT.	ULTRAHEAT 50 - 1 SZT.	MAXIVARE M LR 250 - 1 SZT.	UPE 40-120 - 1 SZT.	25 PWR 60 C - 1 SZT.
1099	WZL_30305	TOWAROWA 12 W1	2002-12-20	SM "ZACHĘTA"	216,341	160,145	53,382	0	0	W	JAD 6/50 - 4 SZT.	TROVIS 5475-2 - 1 SZT. SIŁOWNIK 5824-20 - 1 SZT. ZAWÓR 3213 - 1 SZT.	IVT-IVF - 1 SZT. SIŁOWNIK IVT - 1 SZT. ZAWÓR IVF - 1 SZT.	DPIV AVPQ4 - 1 SZT.	ULTRAHEAT 50 - 1 SZT.	MAXIVARE M LR 250 - 1 SZT.	UPE 40-120 F - 1 SZT.	UPS 25-40 180 - 1 SZT.

1	2	3	4	5	6	7	8	9	10	11	12	13	14	15	16	17	18	19
1100	WZL_30306	TOWAROWA 10 W1	2002-11-18	SM "ZACHĘTA"	216,26	160,145	53,382	0	0	W	JAD X 3/18 - 5 SZT. JAD X 6/50 - 2 SZT.	TROVIS 5476 - 1 SZT. SIŁOWNIK 5824-20 - 1 SZT. ZAWÓR 3213 - 1 SZT.	TROVIS 5476 SIŁOWNIK 5825-13 - 1 SZT. ZAWÓR 3213 K - 1 SZT.	DPIV AVPQ4 - 1 SZT.	MULTICAL 601 - 1 SZT.	MAXIVARE M LR 250 - 1 SZT.	MAGNA UPE 40-120 F - 1 SZT.	25 POR 40 A - 1 SZT.
1101	WZL_30307	TOWAROWA 10 W2	2002-11-18	SM "ZACHĘTA"	112,136	98,762	26,691	0	0	W	JAD X 3/18 - 5 SZT. JAD X 6/50 - 2 SZT.	TROVIS 5476 - 1 SZT. SIŁOWNIK 5825-20 - 1 SZT. ZAWÓR 3213 - 1 SZT.	TROVIS 5476 SIŁOWNIK 5825-13 - 1 SZT. ZAWÓR 3213 K - 1 SZT.	DPIV AVPQ4 - 1 SZT.	MULTICAL 601 - 1 SZT.	MAXIVARE M LR 250 - 1 SZT.	MAGNA UPE 40-120 F - 1 SZT.	UPS 25-40 180 - 1 SZT.
1102	WZL_30309	TOWAROWA 10 W3	2002-11-07	SM "ZACHĘTA"	210,701	160,145	53,382	0	0	W	JAD 3/18 - 3 SZT. JAD X 3/18 - 4 SZT.	TROVIS 5476 - 1 SZT. SIŁOWNIK 5824-20 - 1 SZT. ZAWÓR 3213 K - 1 SZT.	TROVIS 5476 SIŁOWNIK 5825-13 - 1 SZT. ZAWÓR 3213 K - 1 SZT.	DPIV AVPQ4 - 1 SZT.	MULTICAL 601 - 1 SZT.	MAXIVARE M LR 250 - 1 SZT.	MAGNA UPE 32-120 F - 1 SZT.	25 POR 40 A - 1 SZT.
1103	WZL_30310	TOWAROWA 10 W4	2002-11-07	SM "ZACHĘTA"	209,281	173,02	59,662	0	0	W	JAD X 3/18 - 5 SZT. JAD X 6/50 - 2 SZT.	TROVIS 5476 - 1 SZT. SIŁOWNIK 5824-20 - 1 SZT. ZAWÓR 3213 - 1 SZT.	TROVIS 5476 SIŁOWNIK 5825-13 - 1 SZT. ZAWÓR 3213 K - 1 SZT.	DPIV AVPQ4 - 1 SZT.	MULTICAL 601 - 1 SZT.	MAXIVARE M LR 250 - 1 SZT.	MAGNA UPE 40-120 F - 1 SZT.	25 POR 40 A - 1 SZT.
1104	WZL_30311	TOWAROWA 4 W3	2007-11-13	SM "ZACHĘTA"	195,419	167,053	59,662	0	0	W	HK 1 - 1 SZT. HL 12 - 1 SZT.	TROVIS 5476 - 1 SZT. SIŁOWNIK 5825-10 - 1 SZT. ZAWÓR 3213 K - 1 SZT.	TROVIS 5476 SIŁOWNIK 5825-13 - 1 SZT. ZAWÓR IVF - 1 SZT.	DPIV AVPQ4 - 1 SZT.	MULTICAL 601 - 1 SZT.	FLEXCON PRO 250 - 1 SZT.	MAGNA 40- 100 F - 1 SZT.	25 POR 40 A - 1 SZT.
1105	WZL_30312	TOWAROWA 4 W4	2007-11-13	SM "ZACHĘTA"	211,747	167,053	59,662	0	0	W	HK 1 - 1 SZT. HL 12 - 1 SZT.	TROVIS 5476 - 1 SZT. SIŁOWNIK 5825-10 - 1 SZT. ZAWÓR 3213 K - 1 SZT.	TROVIS 5476 SIŁOWNIK 5825-13 - 1 SZT. ZAWÓR 3213 K - 1 SZT.	DPIV AVPQ4 - 1 SZT.	MULTICAL 601 - 1 SZT.	FLEXCON PRO 250 - 1 SZT.	MAGNA 40- 100 F - 1 SZT.	UPS 25-40 180 - 1 SZT.
1106	WZL_30313	TOWAROWA 4 W2	2007-10-10	SM "ZACHĘTA"	213,794	167,053	59,662	0	0	W	HK 1 - 1 SZT. HL 12 - 1 SZT.	TROVIS 5476 - 1 SZT. SIŁOWNIK 5825-10 - 1 SZT. ZAWÓR 3213 K - 1 SZT.	TROVIS 5476 SIŁOWNIK 5825-13 - 1 SZT. ZAWÓR IVF - 1 SZT.	DPIV AVPQ4 - 1 SZT.	MULTICAL 601 - 1 SZT.	FLEXCON PRO 250 - 1 SZT.	MAGNA 40- 100 F - 1 SZT.	25 POR 40 A - 1 SZT.
1107	WZL_30314	TOWAROWA 4 W1	2007-12-04	SM "ZACHĘTA"	222,633	167,053	59,662	0	0	W	HK 11 - 1 SZT. HL 11 - 1 SZT.	TROVIS 5476 - 1 SZT. SIŁOWNIK 5825-10 - 1 SZT. ZAWÓR 3213 K - 1 SZT.	TROVIS 5476 SIŁOWNIK 5825-13 - 1 SZT. ZAWÓR 3213 K - 1 SZT.	DPIV AVPQ4 - 1 SZT.	MULTICAL 601 - 1 SZT.	NG 140 - 1 SZT.	MAGNA 32- 60 180 - 1 SZT.	25 POR 40 A - 1 SZT.
1108	WZL_30315	TOWAROWA 8A W1	1983-12-28	SM "ZACHĘTA"	306,683	190,383	65,651	0	0	W	JAD X 6/50 - 4 SZT.	ECL COMFORT 300 - 1 SZT. SIŁOWNIK AMV 13 - 1 SZT. ZAWÓR VB 2 - 1 SZT.	ECL COMFORT SIŁOWNIK AMV 33 - 1 SZT. ZAWÓR VB 2 - 1 SZT.	DPIV AVPQ - 1 SZT.	MULTICAL 601 - 1 SZT.	GG 300 ST 400 - 2 SZT.	STRATOS 32/1-12 - 1 SZT.	STRATOS 25/1-6 - 1 SZT.
1109	WZL_30316	TOWAROWA 8A W2	1983-12-28	SM "ZACHĘTA"	295,286	180,265	62,162	0	0	W	JAD X 6/50 - 4 SZT.	ECL COMFORT 300 - 1 SZT. SIŁOWNIK AMV 13 - 1 SZT. ZAWÓR VB 2 - 1 SZT.	ECL COMFORT SIŁOWNIK AMV 33 - 1 SZT. ZAWÓR VB 2 - 1 SZT.	DPIV AVPQ - 1 SZT.	MULTICAL 601 - 1 SZT.	GG 300 ST 400 - 2 SZT.	STRATOS 32/1-12 - 1 SZT.	STAR Z 25/6 - 1 SZT.
1110	WZL_30318	TOWAROWA 8A W3	1983-12-28	SM "ZACHĘTA"	451,93	261,094	96,703	0	0	W	LSL 1 - 1 SZT. XB 51 - 1 SZT.	ECL COMFORT 300 - 1 SZT. SIŁOWNIK AMV 23 - 1 SZT. ZAWÓR VB 2 - 1 SZT.	ECL COMFORT SIŁOWNIK AMV 33 - 1 SZT. ZAWÓR VB 2 - 1 SZT.	DPIV AVPQ - 1 SZT.	MULTICAL 601 - 1 SZT.	GG 340 ST 600 - 2 SZT.	STRATOS 32/1-12 - 1 SZT.	STAR Z 25/6 - 1 SZT.
1111	WZL_30319	MIESZKA I 7 W2	1977-11-14	SM "ZACHĘTA"	111,171	101,414	26,691	0	0	W	JAD X 3/18 - 5 SZT.	ECL COMFORT 300 - 1 SZT. SIŁOWNIK AMV 20 - 1 SZT. ZAWÓR VB 2 - 1 SZT.	ECL COMFORT SIŁOWNIK AMV 33 - 1 SZT. ZAWÓR VB 2 - 1 SZT.	DPIV AVPQ4 - 1 SZT.	MULTICAL 601 - 1 SZT.	MAXIVARE M LR 150 - 1 SZT.	32 POE 120 A/B - 1 SZT.	25 POR 40 A - 1 SZT.
1112	WZL_30320	MIESZKA I 7 W1	2001-10-30	SM "ZACHĘTA"	215,248	160,145	53,382	0	0	W	JAD X 3/18 - 5 SZT. JAD X 6/50 - 2 SZT.	ECL COMFORT 300 - 1 SZT. SIŁOWNIK AMV 20 - 1 SZT. ZAWÓR VB 2 - 1 SZT.	ECL COMFORT SIŁOWNIK AMV 33 - 1 SZT. ZAWÓR VB 2 - 1 SZT.	DPIV AVPQ4 - 1 SZT.	MULTICAL 601 - 1 SZT.	MAXIVARE M LR 250 - 1 SZT.	40 POE 120 A/B - 1 SZT.	25 POR 40 A - 1 SZT.
1113	WZL_30321	MIESZKA I 11 W3	1979-05-31	SM "ZACHĘTA"	451,93	261,09	96,7	0	0	W	XB 51 H-1 - 1 SZT. XB 51-2 - 1 SZT.	ECL COMFORT 300 - 1 SZT. SIŁOWNIK AMV 23 - 1 SZT. ZAWÓR VB 2 - 1 SZT.	ECL COMFORT SIŁOWNIK AMV 33 - 1 SZT. ZAWÓR VB 2 - 1 SZT.	DPIV AVPQ - 1 SZT.	MULTICAL 601 - 1 SZT.	GG 450 ST 800 - 1 SZT.	STRATOS 32/1-12 - 1 SZT.	UPS 25-60 B 180 - 1 SZT.
1114	WZL_30322	MIESZKA I 11 W2	1979-05-31	SM "ZACHĘTA"	295,286	180,265	62,162	0	0	W	XB 10-2 - 1 SZT. XB 51 H-1 - 1 SZT.	ECL COMFORT 300 - 1 SZT. SIŁOWNIK AMV 13 - 1 SZT. ZAWÓR VB 2 - 1 SZT.	ECL COMFORT SIŁOWNIK AMV 33 - 1 SZT. ZAWÓR VB 2 - 1 SZT.	DPIV AVPQ - 1 SZT.	MULTICAL 601 - 1 SZT.	MAXIVARE M LR 500 - 1 SZT.	MAGNA 40- 120 F - 1 SZT.	UPS 25-60 B 180 - 1 SZT.
1115	WZL_30323	MIESZKA I 11 W1	1979-05-31	SM "ZACHĘTA"	302,58	190,38	65,65	0	0	W	XB 10-2 - 1 SZT. XB 51-1 - 1 SZT.	ECL COMFORT 300 - 1 SZT. SIŁOWNIK AMV 13 - 1 SZT. ZAWÓR VB 2 - 1 SZT.	ECL COMFORT SIŁOWNIK AMV 33 - 1 SZT. ZAWÓR VB 2 - 1 SZT.	DPIV AVPQ - 1 SZT.	MULTICAL 601 - 1 SZT.	MAXIVARE M LR 500 - 1 SZT.	MAGNA 40- 120 F - 1 SZT.	UPS 25-60 B 180 - 1 SZT.
1116	WZL_30324	TOWAROWA 14 W3	2001-11-30	SM "ZACHĘTA"	217,179	169,565	56,522	0	0	W	JAD X 3/18 - 5 SZT. JAD X 6/50 - 2 SZT.	ECL COMFORT 300 - 1 SZT. SIŁOWNIK AMV 20 - 1 SZT. ZAWÓR VB 2 - 1 SZT.	ECL COMFORT SIŁOWNIK AMV 33 - 1 SZT. ZAWÓR VB 2 - 1 SZT.	DPIV AVPQ4 - 1 SZT.	ULTRAHEAT 50 - 1 SZT.	MAXIVARE M LR 250 - 1 SZT.	40 POE 120 A/B - 1 SZT.	25 POR 40 A - 1 SZT.
1117	WZL_30325	TOWAROWA 14 W2	2001-07-20	SM "ZACHĘTA"	204,793	169,565	56,522	0	0	W	JAD X 3/18 - 5 SZT. JAD X 6/50 - 2 SZT.	ECL COMFORT 300 - 1 SZT. SIŁOWNIK AMV 20 - 1 SZT. ZAWÓR VB 2 - 1 SZT.	ECL COMFORT SIŁOWNIK AMV 33 - 1 SZT. ZAWÓR VB 2 - 1 SZT.	DPIV AVPQ4 - 1 SZT.	MULTICAL 402 - 1 SZT.	MAXIVARE M LR 250 - 1 SZT.	UPE 40-120 F - 1 SZT.	25 POR 40 A - 1 SZT.
1118	WZL_30326	TOWAROWA 14 W1	2001-10-30	SM "ZACHĘTA"	213,236	178,986	59,662	0	0	W	JAD X 3/18 - 5 SZT. JAD X 6/50 - 2 SZT.	ECL COMFORT 300 - 1 SZT. SIŁOWNIK AMV 20 - 1 SZT. ZAWÓR VB 2 - 1 SZT.	ECL COMFORT SIŁOWNIK AMV 33 - 1 SZT. ZAWÓR VB 2 - 1 SZT.	DPIV AVPQ4 - 1 SZT.	ULTRAHEAT 50 - 1 SZT.	MAXIVARE M LR 250 - 1 SZT.	UPE 40-120 F - 1 SZT.	25 POR 60 C - 1 SZT.

1	2	3	4	5	6	7	8	9	10	11	12	13	14	15	16	17	18	19
1119	WZL_30327	TOWAROWA 16 W2	2000-10-30	SM "ZACHĘTA"	111,16	98,762	26,691	0	0	W	LSK 1 - 1 SZT. LSL 1 - 1 SZT.	RVP 97 - 1 SZT. SIŁOWNIK SKD 32.50 - 1 SZT. ZAWÓR VVF 52 - 2 SZT.	RVP 97 - 0 SZT. SIŁOWNIK SKD 32.21 - 1 SZT.	DPIV AVPQ4 - 1 SZT.	MULTICAL 601 - 1 SZT.	MAXIVARE M LR 150 - 1 SZT.	UPE 32-120 F - 1 SZT.	25 PWR 40C - 1 SZT.
1120	WZL_30328	TOWAROWA 16 W1	2000-10-30	SM "ZACHĘTA"	215,248	160,145	53,382	0	0	W	LSK 1 - 1 SZT. LSL 1 - 1 SZT.	RVD 145 - 1 SZT. SIŁOWNIK SKD 32.51 - 1 SZT. ZAWÓR VVF 52 - 1 SZT.	RVD 145 SIŁOWNIK SKD 32.21 - 1 SZT. ZAWÓR VVF 52 - 1 SZT.		ULTRAHEAT 50 - 1 SZT.	MAXIVARE M LR 250 - 1 SZT.	MAGNA 40-100 F - 1 SZT.	25 POR 40 A - 1 SZT.
1121	WZL_30329 - Obcy	MIESZKA I 5	1979-01-01	ZESPÓŁ SZKÓŁ SPOŁECZNEGO TOWARZYSTWA OŚWIATOWEGO	100,25	0	0	0	0	W	JAD X 6/50 - 1 SZT.				MULTICAL C66 - 1 SZT.	? - 1 SZT.	65 PM 180 - 2 SZT.	
1122	WZL_30330	SYBIRAKÓW 7	2000-01-25	WM SYBIRAKÓW 7,9	466,31	332,165	144,295	0	0	W	JAD X 5/38 - 7 SZT.	RVD 145 - 1 SZT. SIŁOWNIK SKD 32.51 - 1 SZT. ZAWÓR VVF 52 - 1 SZT.	RVD 145 SIŁOWNIK SKD 32.21 - 1 SZT. ZAWÓR VVF 52 - 1 SZT.	DPIV 42-39 - 1 SZT.	ACTARIS CF 55 - 1 SZT. ULTRAHEAT 50 - 1 SZT.	MAXIVARE M LR 500 - 1 SZT.	UPE 65-120F - 2 SZT.	40 PWR 80 C - 1 SZT.
1123	WZL_30331	SYBIRAKÓW 1	1998-10-01	WM WŁAŚCICIELI LOKALI NIERUCH.PRZY UL.SYBIRAKÓW 1,3,5	597,7	367,68	167,06	0	0	W	ZM-WSO 1 - 1 SZT. ZM-WSW 1 - 1 SZT.	RVD 235 - 1 SZT. SIŁOWNIK SKB 32.51 - 1 SZT. ZAWÓR VVF 52 - 1 SZT.	RVD 235 SIŁOWNIK SKD 32.21 - 1 SZT. ZAWÓR VVF 52 - 1 SZT.	DPIV 42-39 - 1 SZT.	MULTICAL 402 - 1 SZT.	MAXIVARE M LR 500 - 1 SZT.	UPE 80-120 - 2 SZT.	32 PWT 120 B - 1 SZT.
1124	WZL_30332	SYBIRAKÓW 15	2000-11-07	WM WŁAŚC.LOK. NIERUCH.PRZY UL.SYBIRAKÓW 15,17,19	328,43	221,5	87,2	0	0	W	LSK 1 - 1 SZT. LSL 1 - 1 SZT.	RVD 145 - 1 SZT. SIŁOWNIK SKD 32.51 - 1 SZT. ZAWÓR VVF 52 - 1 SZT.	RVD 145 SIŁOWNIK SKD 32.21 - 1 SZT. ZAWÓR VVF 52 - 1 SZT.	DPIV 47-1 - 1 SZT.	ULTRAHEAT 50 - 1 SZT.	MAXIVARE M LR 300 - 1 SZT.	UPED 65-120 F - 1 SZT.	UPS 25-60 B 180 - 1 SZT.
1125	WZL_30334	SYBIRAKÓW 17	2001-11-01	WM WŁAŚC.LOK. NIERUCH.PRZY UL.SYBIRAKÓW 15,17,19	129,23	157,6	55,7	0	0	W	HK 2 - 1 SZT. HL 2 - 1 SZT.	RVD 130 - 1 SZT. SIŁOWNIK SKD 32.51 - 1 SZT. ZAWÓR VVF 52 - 1 SZT.	RVD 130 SIŁOWNIK SKD 32.21 - 1 SZT. ZAWÓR VVF 52 - 1 SZT.	DPIV 47-1 - 1 SZT.	ULTRAHEAT 50 - 1 SZT.	MAXIVARE M LR 200 - 1 SZT.	UPED 32-120 F - 1 SZT.	UPS 25-40 180 - 1 SZT.
1126	WZL_30335	ANDRUKIEWICZA 2	2003-12-01	WM BUDYNKU PRZY UL.KS.STANISŁAWA ANDRUKIEWICZA 2	244,426	252,8	104,5	0	0	W	HK 2 - 1 SZT. HL 2 - 1 SZT.	RVD 130 - 1 SZT. SIŁOWNIK SKD 32.51 - 1 SZT. ZAWÓR VVF 52 - 1 SZT.	RVD 130 SIŁOWNIK SKD 32.21 - 1 SZT. ZAWÓR VVF 52 - 1 SZT.	DPIV 47-1 - 1 SZT.	ULTRAHEAT 50 - 1 SZT.	A 300 - 1 SZT.	UPED 50-120 F - 1 SZT.	UPS 32-80 B 180 - 1 SZT.
1127	WZL_30336	SYBIRAKÓW 19	2002-03-01	WM WŁAŚC.LOK. NIERUCH.PRZY UL.SYBIRAKÓW 15,17,19	137,36	160,39	56,9	0	0	W	LSK 1 - 1 SZT. LSL 1 - 1 SZT.	RVD 130 - 1 SZT. SIŁOWNIK SKD 32.51 - 1 SZT. ZAWÓR VVF 52 - 1 SZT.	RVD 130 SIŁOWNIK SKD 32.21 - 1 SZT. ZAWÓR VVF 52 - 1 SZT.	DPIV 47-1 - 1 SZT.	MULTICAL 402 - 1 SZT.	MAXIVARE M LR 200 - 1 SZT.	UPED 32-120 F - 1 SZT.	UPS 25-40 B 180 - 1 SZT.
1128	WZL_30337	SYBIRAKÓW 11	2000-07-01	WM BUDYNKU PRZY ULICY SYBIRAKÓW 11	361,1	258,412	107,72	0	0	W	LSK 1 - 1 SZT. LSL 1 - 1 SZT.	RVD 145 - 1 SZT. SIŁOWNIK SKD 32.51 - 1 SZT. ZAWÓR VVF 52 - 1 SZT.	RVD 145 SIŁOWNIK SKD 32.21 - 1 SZT. ZAWÓR VVF 52 - 1 SZT.	DPIV 47-1 - 1 SZT.	SUPERCAL 432 - 1 SZT. ULTRAHEAT 50 - 1 SZT.	MAXIVARE M LR 300 - 1 SZT.	UPED 50-120 F - 1 SZT.	32 PWR 80 C - 1 SZT.
1129	WZL_30338	MIESZKA I 17	1999-11-26	SM "ZACHĘTA"	265,08	422,693	136,886	0	0	W	JAD X 6/50 - 8 SZT.	RVD 145 - 1 SZT. SIŁOWNIK SKD 32.51 - 1 SZT. ZAWÓR VVF 52 - 2 SZT.	RVD 145 SIŁOWNIK SKD 32.21 - 1 SZT.	DPIV 42-39 - 1 SZT.	ULTRAHEAT 50 - 1 SZT.	MAXIVARE M LR 500 - 1 SZT.	UPE 65-120 F - 1 SZT.	UPS 32-80 B 180 - 1 SZT.
1130	WZL_30339	MIESZKA I 15 W2	2001-12-19	SM "ZACHĘTA"	207,119	155,435	51,812	0	0	W	JAD X 5/38 - 2 SZT. JAD X 6/50 - 2 SZT.	ECL COMFORT 300 - 1 SZT. SIŁOWNIK AMV 20 - 1 SZT. ZAWÓR VB 2 - 1 SZT.	ECL COMFORT SIŁOWNIK AMV 33 - 1 SZT. ZAWÓR VB 2 - 1 SZT.	DPIV AVPQ4 - 1 SZT.	MULTICAL 402 - 1 SZT.	MAXIVARE M LR 250 - 1 SZT.	MAGNA 40-100 F 220 - 1 SZT.	UPS 25-60 N 180 - 1 SZT.
1131	WZL_30340	MIESZKA I 15 W1	2001-11-30	SM "ZACHĘTA"	112,974	101,414	26,691	0	0	W	JAD X 3/18 - 4 SZT.	ECL COMFORT 300 - 1 SZT. SIŁOWNIK AMV 20 - 1 SZT. ZAWÓR VB 2 - 1 SZT.	ECL COMFORT SIŁOWNIK AMV 33 - 1 SZT. ZAWÓR VB 2 - 1 SZT.	DPIV AVPQ4 - 1 SZT.	MULTICAL 402 - 1 SZT.	MAXIVARE M LR 150 - 1 SZT.	MAGNA 32-60 180 - 1 SZT.	UPS 25-40 N 180 - 1 SZT.
1132	WZL_30342	TOWAROWA 22 W2	2002-12-20	SM "ZACHĘTA"	101,78	163,913	56,522	0	0	W	JAD X 3/18 - 5 SZT. JAD X 6/50 - 2 SZT.	TROVIS 5476 - 1 SZT. SIŁOWNIK 5824-20 - 1 SZT. ZAWÓR 3213 - 1 SZT.	TROVIS 5476 SIŁOWNIK 5825-13 - 1 SZT. ZAWÓR 3213 K - 1 SZT.	DPIV AVPQ4 - 1 SZT.	MULTICAL 601 - 1 SZT.	MAXIVARE M LR 250 - 1 SZT.	UPE 40-120 F - 1 SZT.	25 POR 40 A - 1 SZT.
1133	WZL_30343	TOWAROWA 22 W1	2002-12-30	SM "ZACHĘTA"	103,3	163,913	56,522	0	0	W	JAD X 3/18 - 5 SZT. JAD X 6/50 - 2 SZT.	TROVIS 5476 - 1 SZT. SIŁOWNIK 5824-20 - 1 SZT. ZAWÓR 3213 - 1 SZT.	TROVIS 5476 SIŁOWNIK 5825-13 - 1 SZT. ZAWÓR 3213 K - 1 SZT.	DPIV AVPQ4 - 1 SZT.	MULTICAL 601 - 1 SZT.	MAXIVARE M LR 250 - 1 SZT.	UPE 40-120 F - 1 SZT.	25 POR 40 A - 1 SZT.
1134	WZL_30344	TOWAROWA 20 W1	2004-12-17	SM "ZACHĘTA"	105,3	160,145	53,382	0	0	W	HK 1 - 1 SZT. HL 12 - 1 SZT.	ECL COMFORT 300 - 1 SZT. SIŁOWNIK AMV 13 - 1 SZT. ZAWÓR VB 2 - 1 SZT.	ECL COMFORT SIŁOWNIK AMV 33 - 1 SZT. ZAWÓR VB 2 - 1 SZT.	DPIV AVPQ4 - 1 SZT.	MULTICAL 601 - 1 SZT.	N 200 - 1 SZT.	32 POE 120 A/B - 1 SZT.	25 POR 40 A - 1 SZT.

1	2	3	4	5	6	7	8	9	10	11	12	13	14	15	16	17	18	19
1135	WZL_30345	TOWAROWA 20 W2	2004-12-17	SM "ZACHĘTA"	101,62	160,145	53,382	0	0	W	HK 1 - 1 SZT. HL 12 - 1 SZT.	ECL COMFORT 300 - 1 SZT. SIŁOWNIK AMV 13 - 1 SZT. ZAWÓR VB 2 - 1 SZT.	ECL COMFORT SIŁOWNIK AMV 30 - 1 SZT. ZAWÓR VB 2 - 1 SZT.	DPIV AVPQ4 - 1 SZT.	MULTICAL 601 - 1 SZT.	N 200 - 1 SZT.	STRATOS 32/1-12 - 1 SZT.	25 POR 40 A - 1 SZT.
1136	WZL_30346	TOWAROWA 20 W3	2004-12-17	SM "ZACHĘTA"	109,37	160,145	53,382	0	0	W	HK 1 - 1 SZT. HL 12 - 1 SZT.	ECL COMFORT 300 - 1 SZT. SIŁOWNIK AMV 13 - 1 SZT. ZAWÓR VB 2 - 1 SZT.	ECL COMFORT SIŁOWNIK AMV 33 - 1 SZT. ZAWÓR VB 2 - 1 SZT.	DPIV AVPQ4 - 1 SZT.	MULTICAL 601 - 1 SZT.	N 200 - 1 SZT.	STRATOS 32/1-12 - 1 SZT.	25 POR 40 A - 1 SZT.
1137	WZL_30347	MIESZKA I 19A	1993-10-01	SM "ZACHĘTA"	200,315	115,428	32,971	0	0	W	B10TH - 1 SZT. GXD-007-L-5-PI - 1 SZT.	ECL COMFORT 300 - 1 SZT. SIŁOWNIK AMV 13 - 1 SZT. ZAWÓR VB 2 - 1 SZT.	ECL COMFORT SIŁOWNIK AMV 33 - 1 SZT. ZAWÓR VB 2 - 1 SZT.	DPIV AVPQ4 - 1 SZT.	ULTRAHEAT 50 - 1 SZT.	MAXIVARE M LR 300 - 1 SZT.	MAGNA 40- 120 F - 1 SZT.	UPS 25-40 N 180 - 1 SZT.
1138	WZL_30348	PIASTOWSKA 25	2001-11-21	JERONIMO MARTINS POLSKA SPÓLKA AKCYJNA	138,193	29,075	29,075	0	247,138	W	JAD 6/50 - 1 SZT. JAD X 5/38 - 2 SZT.	RVD 245 - 1 SZT. SIŁOWNIK SKD 32.50 - 1 SZT. ZAWÓR VVF 52 - 1 SZT.	RVD 245 - 0 SZT. SIŁOWNIK SKD 32.21 - 1 SZT. ZAWÓR VVF 52 - 1 SZT.	DPIV AVPQ4 - 1 SZT.	MULTICAL C66 - 1 SZT.	MAXIVARE M LR 300 - 1 SZT.	UPED 32-120 F - 1 SZT.	25 POR 40 A - 1 SZT.
1139	WZL_30349	MIESZKA I 19	1975-01-01	PRZEDSZKOLE SAMORZĄDOWE NR 68 IM. JANUSZA KORCZAKA	91,675	59,239	35,26	0	0	W	GLP-008-L-5-SI - 1 SZT. LB 47 - 1 SZT.	ECL COMFORT 300 - 1 SZT. SIŁOWNIK AMV 523 - 1 SZT. ZAWÓR VF 2 - 1 SZT.	ECL COMFORT SIŁOWNIK AMV 33 - 1 SZT. ZAWÓR VB 2 - 1 SZT.	DPIV AVPQ4 - 1 SZT.	MULTICAL 601 - 1 SZT.	N 100 - 1 SZT.	STRATOS 25/1-8 - 1 SZT.	ALPHA 2 25-40 N - 1 SZT.
1140	WZL_30350	MIESZKA I 21 W2	2011-11-28	SM "ZACHĘTA"	210,44	163,925	56,522	0	0	W	XB 20-1 - 1 SZT. XG 10-2 - 1 SZT.	ECL COMFORT 300 - 1 SZT. SIŁOWNIK AMV 13 - 1 SZT. ZAWÓR VB 2 - 1 SZT.	ECL COMFORT SIŁOWNIK AMV 33 - 1 SZT. ZAWÓR VB 2 - 1 SZT.	DPIV AVPQ4 - 1 SZT.	MULTICAL C66 - 1 SZT.	MAXIVARE M LR 250 - 1 SZT.	MAGNA 40- 100 F - 1 SZT.	STAR Z 25/6 - 1 SZT.
1141	WZL_30351	MIESZKA I 21 W1	2011-11-28	SM "ZACHĘTA"	212,85	163,92	56,52	0	0	W	XB 20-1 - 1 SZT. XG 10-2 - 1 SZT.	ECL COMFORT 300 - 1 SZT. SIŁOWNIK AMV 13 - 1 SZT. ZAWÓR VB 2 - 1 SZT.	ECL COMFORT SIŁOWNIK AMV 33 - 1 SZT. ZAWÓR VB 2 - 1 SZT.	DPIV AVPQ4 - 1 SZT.	MULTICAL C66 - 1 SZT.	MAXIVARE M LR 250 - 1 SZT.	MAGNA 40- 100 F - 1 SZT.	STAR Z 25/6 - 1 SZT.
1142	WZL_30352	MIESZKA I 23 W1	2011-11-28	SM "ZACHĘTA"	165,39	111,474	41,752	0	0	W	XB 20-1 - 1 SZT. XG 10-2 - 1 SZT.	ECL COMFORT 300 - 1 SZT. SIŁOWNIK AMV 13 - 1 SZT. ZAWÓR VB 2 - 1 SZT.	ECL COMFORT SIŁOWNIK AMV 33 - 1 SZT. ZAWÓR VB 2 - 1 SZT.	DPIV AVPQ4 - 1 SZT.	MULTICAL C66 - 1 SZT.	MAXIVARE M LR 200 - 1 SZT.	MAGNA 32- 100 180 - 1 SZT.	STAR Z 25/6 - 1 SZT.
1143	WZL_30353	MIESZKA I 23 W2	2011-11-28	SM "ZACHĘTA"	152,865	111,474	41,752	0	0	W	XB 20-1 - 1 SZT. XG 10-2 - 1 SZT.	ECL COMFORT 300 - 1 SZT. SIŁOWNIK AMV 13 - 1 SZT. ZAWÓR VB 2 - 1 SZT.	ECL COMFORT SIŁOWNIK AMV 33 - 1 SZT. ZAWÓR VB 2 - 1 SZT.	DPIV AVPQ4 - 1 SZT.	MULTICAL C66 - 1 SZT.	MAXIVARE M LR 200 - 1 SZT.	MAGNA 32- 100 180 - 1 SZT.	STAR Z 25/6 - 1 SZT.
1144	WZL_30354	PIASTOWSKA 23 W2	2000-08-29	SM "ZACHĘTA"	159,738	117,44	34,541	0	0	W	LSK 1 - 1 SZT. LSL 1 - 1 SZT.	RVD 145 - 1 SZT. SIŁOWNIK SKD 32.50 - 1 SZT. ZAWÓR VVF 52 - 1 SZT.	RVD 145 SIŁOWNIK SKD 32.21 - 1 SZT. ZAWÓR VVF 52 - 1 SZT.	DPIV AVPQ4 - 1 SZT.	ULTRAHEAT 50 - 1 SZT.	MAXIVARE M LR 200 - 1 SZT.	UPE 32-120 F - 1 SZT.	25 PWR 60 C - 1 SZT.
1145	WZL_30355	PIASTOWSKA 23 W1	2000-08-29	SM "ZACHĘTA"	148,957	138,874	45,531	0	0	W	HK 1 - 1 SZT. HL 1 - 1 SZT.	RVD 145 - 1 SZT. SIŁOWNIK SKD 32.50 - 1 SZT. ZAWÓR VVF 52 - 1 SZT.	RVD 145 SIŁOWNIK SKD 32.21 - 1 SZT. ZAWÓR VVF 52 - 1 SZT.	DPIV AVPQ4 - 1 SZT.	ULTRAHEAT 50 - 1 SZT.	MAXIVARE M LR 200 - 1 SZT.	UPE 32-120 F - 1 SZT.	25 PWR 40C - 1 SZT.
1146	WZL_30356	PIASTOWSKA 21 W1	2005-11-09	SM "ZACHĘTA"	148,957	138,874	45,531	0	0	W	HL 11 - 1 SZT. JAD 6/50 - 2 SZT.	ECL COMFORT 300 - 1 SZT. SIŁOWNIK AMV 13 - 1 SZT. ZAWÓR VB 2 - 1 SZT.	ECL COMFORT SIŁOWNIK AMV 30 - 1 SZT. ZAWÓR VB 2 - 1 SZT.	DPIV AVPQ4 - 1 SZT.	MULTICAL 601 - 1 SZT.	N 200 - 1 SZT.	MAGNA 32- 120 F - 1 SZT.	25 POR 40 A - 1 SZT.
1147	WZL_30357	PIASTOWSKA 21 W2	2005-12-05	SM "ZACHĘTA"	157,744	124,348	37,681	0	0	W	HL 11 - 1 SZT. JAD 6/50 - 2 SZT.	ECL COMFORT 300 - 1 SZT. SIŁOWNIK AMV 13 - 1 SZT. ZAWÓR VB 2 - 1 SZT.	ECL COMFORT SIŁOWNIK AMV 33 - 1 SZT. ZAWÓR VB 2 - 1 SZT.	DPIV AVPQ4 - 1 SZT.	MULTICAL 601 - 1 SZT.	N 200 - 1 SZT.	MAGNA 32- 120 F - 1 SZT.	25 POR 40 A - 1 SZT.
1148	WZL_30358	PIASTOWSKA 19 W2	2004-12-17	SM "ZACHĘTA"	157,744	124,348	37,681	0	0	W	HK 1 - 1 SZT. HL 11 - 1 SZT.	ECL COMFORT 300 - 1 SZT. SIŁOWNIK AMV 13 - 1 SZT. ZAWÓR VB 2 - 1 SZT.	ECL COMFORT SIŁOWNIK AMV 33 - 1 SZT. ZAWÓR VB 2 - 1 SZT.	DPIV AVPQ4 - 1 SZT.	MULTICAL 601 - 1 SZT.	N 200 - 1 SZT.	STRATOS 32/1-12 - 1 SZT.	25 POR 40 A - 1 SZT.
1149	WZL_30359	PIASTOWSKA 19 W1	2004-12-17	SM "ZACHĘTA"	148,957	138,874	45,531	0	0	W	HK 1 - 1 SZT. HL 11 - 1 SZT.	ECL COMFORT 300 - 1 SZT. SIŁOWNIK AMV 13 - 1 SZT. ZAWÓR VB 2 - 1 SZT.	ECL COMFORT SIŁOWNIK AMV 33 - 1 SZT. ZAWÓR VB 2 - 1 SZT.	DPIV AVPQ4 - 1 SZT.	MULTICAL 601 - 1 SZT.	N 200 - 1 SZT.	STRATOS 32/1-12 - 1 SZT.	UPS 25-40 B 180 - 1 SZT.
1150	WZL_30360	PIASTOWSKA 17 W1	2005-08-03	SM "ZACHĘTA"	148,957	138,874	45,531	0	0	W	HL 11 - 1 SZT. JAD X 3/18 - 4 SZT.	ECL COMFORT 300 - 1 SZT. SIŁOWNIK AMV 13 - 1 SZT. ZAWÓR VB 2 - 1 SZT.	ECL COMFORT SIŁOWNIK AMV 33 - 1 SZT. ZAWÓR VB 2 - 1 SZT.	DPIV AVPQ4 - 1 SZT.	MULTICAL 601 - 1 SZT.	N 200 - 1 SZT.	STRATOS 30/1-12 - 1 SZT.	25 POR 40 A - 1 SZT.
1151	WZL_30361	PIASTOWSKA 17 W2	2005-08-03	SM "ZACHĘTA"	157,744	123,883	37,681	0	0	W	HL 11 - 1 SZT. JAD X 3/18 - 4 SZT.	ECL COMFORT 300 - 1 SZT. SIŁOWNIK AMV 13 - 1 SZT. ZAWÓR VB 2 - 1 SZT.	ECL COMFORT SIŁOWNIK AMV 33 - 1 SZT. ZAWÓR VB 2 - 1 SZT.	DPIV AVPQ4 - 1 SZT.	MULTICAL 601 - 1 SZT.	N 200 - 1 SZT.	STRATOS 30/1-12 - 1 SZT.	25 POR 40 A - 1 SZT.
1152	WZL_30362	PIASTOWSKA 15 W1	2000-08-29	SM "ZACHĘTA"	149,166	138,874	45,531	0	0	W	HK 1 - 1 SZT. HL 1 - 1 SZT.	ECL COMFORT 300 - 1 SZT. SIŁOWNIK AMV 20 - 1 SZT. ZAWÓR VB 2 - 1 SZT.	ECL COMFORT SIŁOWNIK AMV 30 - 1 SZT. ZAWÓR VB 2 - 1 SZT.	DPIV AVPQ4 - 1 SZT.	MULTICAL 402 - 1 SZT.	MAXIVARE M LR 200 - 1 SZT.	UPE 32-120 F - 1 SZT.	25 PWR 40C - 1 SZT.

1	2	3	4	5	6	7	8	9	10	11	12	13	14	15	16	17	18	19
1153	WZL_30363	PIASTOWSKA 15 W2	2000-08-29	SM "ZACHĘTA"	149,166	138,874	45,531	0	0	W	HK 1 - 1 SZT. HL 1 - 1 SZT.	RVD 145 - 1 SZT. SIŁOWNIK SKD 32.50 - 1 SZT. ZAWÓR VVF 52 - 1 SZT.	RVD 145 SIŁOWNIK SKD 32.21 - 1 SZT. ZAWÓR VVF 52 - 1 SZT.	DPIV AVPQ4 - 1 SZT.	ULTRAHEAT 50 - 1 SZT.	MAXIVARE M LR 200 - 1 SZT.	UPE 32-120 F - 1 SZT.	25 PWR 40C - 1 SZT.
1154	WZL_30364	PIASTOWSKA 15A W2	2007-12-14	SM "ZACHĘTA"	109,892	109,904	31,401	0	0	W	HK 1 - 1 SZT. HL 12 - 1 SZT.	RVD 235 - 1 SZT. SIŁOWNIK SQS 35.50 - 1 SZT. ZAWÓR VVG 549 K - 1 SZT.	RVD 235 SIŁOWNIK SQS 35.53 - 1 SZT. ZAWÓR VVG 549 K - 1 SZT.	DPIV AVPQ - 1 SZT.	MULTICAL 402 - 1 SZT.	FLEXCON PRO 250 - 1 SZT.	MAGNA 40-100 F 220 - 1 SZT.	25 POR 40 A - 1 SZT.
1155	WZL_30365	PIASTOWSKA 15A W1	2007-12-14	SM "ZACHĘTA"	199,064	136,28	43,961	0	0	W	HK 1 - 1 SZT. HL 11 - 1 SZT.	RVD 235 - 1 SZT. SIŁOWNIK SQS 35.50 - 1 SZT. ZAWÓR VVG 549 K - 1 SZT.	RVD 235 SIŁOWNIK SQS 35.53 - 1 SZT. ZAWÓR VVG 549 K - 1 SZT.	DPIV AVPQ4 - 1 SZT.	ULTRAHEAT 50 - 1 SZT.	FLEXCON C 140 - 1 SZT.	MAGNA 32-60 180 - 1 SZT.	25 POR 40 A - 1 SZT.
1156	WZL_30366	PIASTOWSKA 15B W1	2004-12-11	SM "ZACHĘTA"	157,912	124,348	37,681	0	0	W	HK 1 - 1 SZT. HL 11 - 1 SZT.	ECL COMFORT 300 - 1 SZT. SIŁOWNIK AMV 13 - 1 SZT. ZAWÓR VB 2 - 1 SZT.	ECL COMFORT SIŁOWNIK AMV 33 - 1 SZT. ZAWÓR VB 2 - 1 SZT.	DPIV AVPQ4 - 1 SZT.	MULTICAL 601 - 1 SZT.	N 200 - 1 SZT.	STRATOS 32/1-12 - 1 SZT.	25 POR 40 A - 1 SZT.
1157	WZL_30367	PIASTOWSKA 15B W2	2004-12-11	SM "ZACHĘTA"	149,166	138,874	45,531	0	0	W	HK 1 - 1 SZT. HL 11 - 1 SZT.	ECL COMFORT 300 - 1 SZT. SIŁOWNIK AMV 13 - 1 SZT. ZAWÓR VB 2 - 1 SZT.	ECL COMFORT SIŁOWNIK AMV 33 - 1 SZT. ZAWÓR VB 2 - 1 SZT.	DPIV AVPQ4 - 1 SZT.	MULTICAL 601 - 1 SZT.	N 200 - 1 SZT.	STRATOS 32/1-12 - 1 SZT.	25 POR 40 A - 1 SZT.
1158	WZL_30368	PIASTOWSKA 13D W2	2005-12-12	SM "ZACHĘTA"	153,964	138,874	45,531	0	0	W	HL 11 - 1 SZT. JAD 3/18 - 4 SZT.	ECL COMFORT 300 - 1 SZT. SIŁOWNIK AMV 13 - 1 SZT. ZAWÓR VB 2 - 1 SZT.	ECL COMFORT SIŁOWNIK AMV 33 - 1 SZT. ZAWÓR VB 2 - 1 SZT.	DPIV AVPQ4 - 1 SZT.	MULTICAL C66 - 1 SZT.	N 200 - 1 SZT.	MAGNA 25-100 180 - 1 SZT.	25 POR 40 A - 1 SZT.
1159	WZL_30369	PIASTOWSKA 13D W1	2005-12-06	SM "ZACHĘTA"	147,393	124,348	37,681	0	0	W	HL 11 - 1 SZT. JAD 3/18 - 4 SZT.	ECL COMFORT 300 - 1 SZT. SIŁOWNIK AMV 13 - 1 SZT. ZAWÓR VB 2 - 1 SZT.	ECL COMFORT SIŁOWNIK AMV 33 - 1 SZT. ZAWÓR VB 2 - 1 SZT.	DPIV AVPQ4 - 1 SZT.	MULTICAL 601 - 1 SZT.	N 200 - 1 SZT.	UPE 25-80 180 - 1 SZT.	25 POR 40 A - 1 SZT.
1160	WZL_30370	PIASTOWSKA 13C W1	2005-11-09	SM "ZACHĘTA"	147,393	124,348	37,681	0	0	W	HL 11 - 1 SZT. JAD 3/18 - 4 SZT.	ECL COMFORT 300 - 1 SZT. SIŁOWNIK AMV 13 - 1 SZT. ZAWÓR VB 2 - 1 SZT.	ECL COMFORT SIŁOWNIK AMV 33 - 1 SZT. ZAWÓR VB 2 - 1 SZT.	DPIV AVPQ4 - 1 SZT.	MULTICAL 402 - 1 SZT.	N 200 - 1 SZT.	STRATOS 25/1-8 - 1 SZT.	25 POR 40 A - 1 SZT.
1161	WZL_30371	PIASTOWSKA 13C W2	2005-12-12	SM "ZACHĘTA"	153,964	138,874	45,531	0	0	W	HL 11 - 1 SZT. JAD 3/18 - 4 SZT.	ECL COMFORT 300 - 1 SZT. SIŁOWNIK AMV 13 - 1 SZT. ZAWÓR VB 2 - 1 SZT.	ECL COMFORT SIŁOWNIK AMV 33 - 1 SZT. ZAWÓR VB 2 - 1 SZT.	DPIV AVPQ4 - 1 SZT.	MULTICAL 402 - 1 SZT.	N 200 - 1 SZT.	MAGNA 25-80 180 - 1 SZT.	25 POR 40 A - 1 SZT.
1162	WZL_30372	PIASTOWSKA 13B W2	2005-12-12	SM "ZACHĘTA"	156,703	138,979	45,357	0	0	W	HL 11 - 1 SZT. JAD X 3/18 - 4 SZT.	ECL COMFORT 300 - 1 SZT. SIŁOWNIK AMV 13 - 1 SZT. ZAWÓR VB 2 - 1 SZT.	ECL COMFORT SIŁOWNIK AMV 33 - 1 SZT. ZAWÓR VB 2 - 1 SZT.	DPIV AVPQ4 - 1 SZT.	MULTICAL C66 - 1 SZT.	N 200 - 1 SZT.	STRATOS 25/1-8 - 1 SZT.	25 POR 40 A - 1 SZT.
1163	WZL_30373	PIASTOWSKA 13B W1	2005-12-12	SM "ZACHĘTA"	160,994	124,441	37,798	0	0	W	HL 11 - 1 SZT. JAD X 3/18 - 4 SZT.	ECL COMFORT 300 - 1 SZT. SIŁOWNIK AMV 13 - 1 SZT. ZAWÓR VB 2 - 1 SZT.	ECL COMFORT SIŁOWNIK AMV 33 - 1 SZT. ZAWÓR VB 2 - 1 SZT.	DPIV AVPQ4 - 1 SZT.	MULTICAL 402 - 1 SZT.	N 200 - 1 SZT.	STRATOS 25/1-8 - 1 SZT.	25 POR 40 A - 1 SZT.
1164	WZL_30374	PIASTOWSKA 13A W1	2005-12-13	SM "ZACHĘTA"	135,112	109,904	31,401	0	0	W	HL 11 - 1 SZT. JAD 3/18 - 3 SZT.	ECL COMFORT 300 - 1 SZT. SIŁOWNIK AMV 13 - 1 SZT. ZAWÓR VB 2 - 1 SZT.	ECL COMFORT SIŁOWNIK AMV 33 - 1 SZT. ZAWÓR VB 2 - 1 SZT.	DPIV AVPQ4 - 1 SZT.	MULTICAL C66 - 1 SZT.	N 200 - 1 SZT.	STRATOS 25/1-8 - 1 SZT.	25 POR 40 A - 1 SZT.
1165	WZL_30375	PIASTOWSKA 13A W2	2005-12-13	SM "ZACHĘTA"	173,159	136,071	44,194	0	0	W	HL 12 - 1 SZT. JAD 6/50 - 2 SZT.	ECL COMFORT 300 - 1 SZT. SIŁOWNIK AMV 13 - 1 SZT. ZAWÓR VB 2 - 1 SZT.	ECL COMFORT SIŁOWNIK AMV 33 - 1 SZT. ZAWÓR VB 2 - 1 SZT.	DPIV AVPQ4 - 1 SZT.	MULTICAL 402 - 1 SZT.	N 200 - 1 SZT.	UPE 25-80 180 - 1 SZT.	25 POR 40 A - 1 SZT.
1166	WZL_30378	PIASTOWSKA 13 W2	2005-12-28	SM "ZACHĘTA"	156,703	138,979	45,357	0	0	W	HL 11 - 1 SZT. JAD 3/18 - 3 SZT.	ECL COMFORT 300 - 1 SZT. SIŁOWNIK AMV 13 - 1 SZT. ZAWÓR VB 2 - 1 SZT.	ECL COMFORT SIŁOWNIK AMV 33 - 1 SZT. ZAWÓR VB 2 - 1 SZT.	DPIV AVPQ4 - 1 SZT.	MULTICAL 402 - 1 SZT.	N 200 - 1 SZT.	STRATOS 25/1-8 - 1 SZT.	25 POR 40 A - 1 SZT.
1167	WZL_30379	PIASTOWSKA 13 W1	2005-12-30	SM "ZACHĘTA"	160,994	124,441	37,798	0	0	W	HL 11 - 1 SZT. JAD 3/18 - 4 SZT.	ECL COMFORT 300 - 1 SZT. SIŁOWNIK AMV 13 - 1 SZT. ZAWÓR VB 2 - 1 SZT.	ECL COMFORT SIŁOWNIK AMV 33 - 1 SZT. ZAWÓR VB 2 - 1 SZT.	DPIV AVPQ4 - 1 SZT.	MULTICAL 402 - 1 SZT.	N 200 - 1 SZT.	MAGNA 25-100 180 - 1 SZT.	25 POR 40 A - 1 SZT.
1168	WZL_30380	PIASTOWSKA 11	2007-07-10	SM "ZACHĘTA"	145,4	145,4	54	0	125,7	W	HK 1 - 1 SZT. HL 12 - 1 SZT. XB 12 L-1 - 1 SZT.	RVD 260 - 1 SZT. SIŁOWNIK SQS 359.54 - 1 SZT. ZAWÓR VVG 549 K - 1 SZT.	RVD 260 - 0 SZT. SIŁOWNIK SQS 359.54 - 1 SZT. ZAWÓR VVG 549 K - 1 SZT.	DPIV AVPQ4 - 1 SZT.	ULTRAHEAT 50 - 1 SZT.	N 200 - 1 SZT.	MAGNA 32-120 F - 1 SZT.	25 PWR 60 C - 1 SZT.
1169	WZL_30381	PIASTOWSKA 11A	2004-12-11	SM "ZACHĘTA"	220,534	28,784	28,784	0	0	W	JAD 3/18 - 2 SZT. JAD X 6/50 - 2 SZT.	ECL COMFORT 300 - 1 SZT. SIŁOWNIK AMV 13 - 1 SZT. ZAWÓR VB 2 - 1 SZT.	ECL COMFORT SIŁOWNIK AMV 33 - 1 SZT. ZAWÓR VB 2 - 1 SZT.	DPIV AVPQ4 - 1 SZT.	MULTICAL 402 - 1 SZT.	N 200 - 1 SZT.	32 POE 120 A/B - 1 SZT.	25 POR 40 A - 1 SZT.

1	2	3	4	5	6	7	8	9	10	11	12	13	14	15	16	17	18	19
1170	WZL_30382	MIESZKA I 18	1982-01-01	SZKOŁA PODSTAWOWA NR 19 IM.MIESZKA I	959,48	195,62	65,24	0	0	W	HK 1 - 1 SZT. XB 51 H - 1 SZT.	ECL COMFORT 300 - 1 SZT. SIŁOWNIK AMV 23 - 1 SZT. ZAWÓR VB 2 - 1 SZT.	ECL COMFORT SIŁOWNIK AMV 33 - 1 SZT. ZAWÓR VB 2 - 1 SZT.	DPIV 47-1 - 1 SZT.	ULTRAHEAT 50 - 1 SZT.	G 400 - 1 SZT.	STRATOS 50/1-12 - 1 SZT.	STAR Z 25/6 - 1 SZT.
1171	WZL_30383	MIESZKA I 16	1983-03-31	SM "ZACHĘTA"	83,422	0	0	0	0	W	JAD X 3/18 - 2 SZT.	ECL COMFORT 200 - 1 SZT. SIŁOWNIK AMV 13 - 1 SZT. ZAWÓR VB 2 - 1 SZT.		DPIV AVPQ4 - 1 SZT.	ULTRAHEAT 50 - 1 SZT.	NG 50 - 1 SZT.	STRATOS 25/1-6 - 1 SZT.	
1172	WZL_30384	MIESZKA I 14	1991-10-24	CZESŁAW ROGALSKI, ZESPÓŁ PAWILONÓW HANDLOWO- USŁUGOWYCH "MIESZKO" ROGALSKI CZESŁAW	397,9	56,55	43,725	0	0	W	JAD 3/18 - 2 SZT. JAD X 6/50 - 2 SZT.	ECL COMFORT 300 - 1 SZT. SIŁOWNIK AMV 13 - 1 SZT. ZAWÓR VB 2 - 1 SZT.	ECL COMFORT SIŁOWNIK AMV 33 - 1 SZT. ZAWÓR VB 2 - 1 SZT.	DPIV AVPQ4 - 1 SZT.	MULTICAL 402 - 1 SZT. MULTICAL 602 - 1 SZT.	EXP/200 200 - 1 SZT.	65 POS 60 A/B - 1 SZT. UPS 65-180 F - 1 SZT.	25 PWR 60 C - 1 SZT.
1173	WZL_30385	MIESZKA I 10 W1	2004-12-13	SM "ZACHĘTA"	160,459	127,581	39,251	0	0	W	JAD X 5/38 - 4 SZT.	ECL COMFORT 300 - 1 SZT. SIŁOWNIK AMV 13 - 1 SZT. ZAWÓR VB 2 - 1 SZT.	ECL COMFORT SIŁOWNIK AMV 33 - 1 SZT. ZAWÓR VB 2 - 1 SZT.	DPIV AVPQ4 - 1 SZT.	MULTICAL 601 - 1 SZT.	N 200 - 1 SZT.	40 POE 120 A/B - 1 SZT.	25 POR 40 A - 1 SZT.
1174	WZL_30386	MIESZKA I 10 W2	2004-12-13	SM "ZACHĘTA"	142,909	130,605	40,821	0	0	W	JAD X 5/38 - 4 SZT.	ECL COMFORT 300 - 1 SZT. SIŁOWNIK AMV 13 - 1 SZT. ZAWÓR VB 2 - 1 SZT.	ECL COMFORT SIŁOWNIK AMV 33 - 1 SZT. ZAWÓR VB 2 - 1 SZT.	DPIV AVPQ4 - 1 SZT.	MULTICAL 601 - 1 SZT.	N 200 - 1 SZT.	40 POE 120 A/B - 1 SZT.	25 POR 40 A - 1 SZT.
1175	WZL_30387	MIESZKA I 8 W1	2006-08-08	SM "ZACHĘTA"	142,909	130,605	40,821	0	0	W	HL 11 - 1 SZT. JAD X 3/18 - 3 SZT.	ECL COMFORT 300 - 1 SZT. SIŁOWNIK AMV 13 - 1 SZT. ZAWÓR VB 2 - 1 SZT.	ECL COMFORT SIŁOWNIK AMV 33 - 1 SZT. ZAWÓR VB 2 - 1 SZT.	DPIV AVPQ4 - 1 SZT.	MULTICAL C66 - 1 SZT.	N 200 - 1 SZT.	MAGNA 25- 100 180 - 1 SZT.	25 POR 40 A - 1 SZT.
1176	WZL_30388	MIESZKA I 8 W2	2006-08-08	SM "ZACHĘTA"	159,785	133,512	42,391	0	0	W	HL 12 - 1 SZT. JAD X 5/38 - 2 SZT.	ECL COMFORT 300 - 1 SZT. SIŁOWNIK AMV 13 - 1 SZT. ZAWÓR VB 2 - 1 SZT.	ECL COMFORT SIŁOWNIK AMV 33 - 1 SZT. ZAWÓR VB 2 - 1 SZT.	DPIV AVPQ4 - 1 SZT.	MULTICAL C66 - 1 SZT.	N 200 - 1 SZT.	UPE 25-80 180 - 1 SZT.	25 POR 40 A - 1 SZT.
1177	WZL_30389	MIESZKA I 8A W2	2005-11-09	SM "ZACHĘTA"	159,785	127,581	39,251	0	0	W	GLP-008-L-5-SI - 1 SZT. HL 11 - 1 SZT.	ECL COMFORT 300 - 1 SZT. SIŁOWNIK AMV 13 - 1 SZT. ZAWÓR VB 2 - 1 SZT.	ECL COMFORT SIŁOWNIK AMV 33 - 1 SZT. ZAWÓR VB 2 - 1 SZT.	DPIV AVPQ4 - 1 SZT.	ULTRAHEAT 50 - 1 SZT.	N 200 - 1 SZT.	MAGNA 32- 120 F - 1 SZT.	UPS 25-60 B - 1 SZT.
1178	WZL_30390	MIESZKA I 8A W1	2005-11-09	SM "ZACHĘTA"	142,909	130,605	40,821	0	0	W	GLP-008-L-5-SI - 1 SZT. HL 11 - 1 SZT.	ECL COMFORT 300 - 1 SZT. SIŁOWNIK AMV 13 - 1 SZT. ZAWÓR VB 2 - 1 SZT.	ECL COMFORT SIŁOWNIK AMV 33 - 1 SZT. ZAWÓR VB 2 - 1 SZT.	DPIV AVPQ4 - 1 SZT.	MULTICAL 402 - 1 SZT.	N 200 - 1 SZT.	MAGNA 32- 120 F - 1 SZT.	UPS 25-60 B - 1 SZT.
1179	WZL_30391	MIESZKA I 8B W1	2005-11-09	SM "ZACHĘTA"	142,909	130,605	40,821	0	0	W	HL 11 - 1 SZT. JAD X 5/38 - 2 SZT.	ECL COMFORT 300 - 1 SZT. SIŁOWNIK AMV 13 - 1 SZT. ZAWÓR VB 2 - 1 SZT.	ECL COMFORT SIŁOWNIK AMV 33 - 1 SZT. ZAWÓR VB 2 - 1 SZT.	DPIV AVPQ4 - 1 SZT.	MULTICAL 402 - 1 SZT.	N 200 - 1 SZT.	MAGNA 32- 120 F - 1 SZT.	25 POR 40 A - 1 SZT.
1180	WZL_30392	MIESZKA I 8B W2	2005-11-09	SM "ZACHĘTA"	159,785	133,512	42,391	0	0	W	HL 1 - 1 SZT. JAD X 5/38 - 2 SZT.	ECL COMFORT 300 - 1 SZT. SIŁOWNIK AMV 13 - 1 SZT. ZAWÓR VB 2 - 1 SZT.	ECL COMFORT SIŁOWNIK AMV 33 - 1 SZT. ZAWÓR VB 2 - 1 SZT.	DPIV AVPQ4 - 1 SZT.	MULTICAL 402 - 1 SZT.	N 200 - 1 SZT.	MAGNA 32- 120 F - 1 SZT.	HUP 25-6.0 180 - 1 SZT.
1181	WZL_30393 - Obcy	MIESZKA I 6	2001-10-01	POWSZECHNA SPÓŁDZIELNIA SPOŻYWCÓW "SPOŁEM"	40,63	27,6	12,5	0	81,5	W	HK 1 - 1 SZT. HL 1 - 1 SZT.	RVD 240 - 1 SZT. SIŁOWNIK SQS 35.50 - 1 SZT. ZAWÓR VVG 44 - 1 SZT.	RVD 240 - 0 SZT. SIŁOWNIK SKD 32.21 - 1 SZT. ZAWÓR VVF 52 - 1 SZT.	DPIV 47-1 - 1 SZT.	ULTRAHEAT 50 - 1 SZT.	N 140 - 1 SZT.	UPED 32-120 F - 1 SZT.	25 PWR 40C - 1 SZT.
1182	WZL_30394	MIESZKA I 4A	1996-12-20	PRZEDSZKOLE SAMORZĄDOWE NR 46	132,35	62,8	26,285	0	0	W	LB 31 - 1 SZT. S7A-IG16-TKTL81 - 1 SZT.	ECL COMFORT 300 - 1 SZT. SIŁOWNIK AMV 13 - 1 SZT. ZAWÓR VB 2 - 1 SZT.	ECL COMFORT SIŁOWNIK AMV 33 - 1 SZT. ZAWÓR VB 2 - 1 SZT.	DPIV AVPQ4 - 1 SZT.	ULTRAHEAT 50 - 1 SZT.	MAXIVARE M LR 100 - 1 SZT.	STRATOS 30/1-8 - 1 SZT.	STAR Z 20/5 - 1 SZT.
1183	WZL_30395 - Obcy	MIESZKA I 4B	1976-01-01	UNIwersytet MEDYCZNY	187,196	62,802	34,495	0	0	W	JAD 3/18 - 2 SZT. JAD 6/50 - 1 SZT.	ECL 9600 - 1 SZT. SIŁOWNIK AMV 10 - 1 SZT. ZAWÓR VB 2 - 1 SZT.	ECL 9600 - 0 SZT. SIŁOWNIK AMV 423 - 1 SZT. ZAWÓR VF 2 - 1 SZT.	DPIV AVPQ - 1 SZT.	MULTICAL 402 - 1 SZT.	MAXIVARE M LR 200 - 1 SZT.	50 PJM 140 - 2 SZT.	25 PWR 40C - 1 SZT.
1184	WZL_30397	CHROBREGO 5D W1	2006-10-10	SM "ZACHĘTA"	199,14	174,217	59,836	0	0	W	HK 1 - 1 SZT. HL 12 - 1 SZT.	RVD 235 - 1 SZT. SIŁOWNIK SQS 359.54 - 1 SZT. ZAWÓR VVG 549 K - 1 SZT.	RVD 235 SIŁOWNIK SQS 35.53 - 1 SZT. ZAWÓR VVG 549 K - 1 SZT.	DPIV AVPQ4 - 1 SZT.	MULTICAL 402 - 1 SZT.	N 200 - 1 SZT.	MAGNA 32- 120 F - 1 SZT.	25 POR 40 A - 1 SZT.
1185	WZL_30398	CHROBREGO 5D W2	2006-09-28	SM "ZACHĘTA"	199,885	141,305	47,102	0	0	W	HK 1 - 1 SZT. HL 12 - 1 SZT.	RVD 235 - 1 SZT. SIŁOWNIK SQS 359.54 - 1 SZT. ZAWÓR VVG 549 K - 1 SZT.	RVD 235 SIŁOWNIK SQS 359.54 - 1 SZT. ZAWÓR VVG 549 K - 1 SZT.	DPIV AVPQ4 - 1 SZT.	MULTICAL 402 - 1 SZT.	A 250 - 1 SZT.	MAGNA 32- 120 F - 1 SZT.	25 POR 40 A - 1 SZT.
1186	WZL_30399	CHROBREGO 5C W2	2006-09-05	SM "ZACHĘTA"	199,14	174,217	59,836	0	0	W	HK 1 - 1 SZT. HL 12 - 1 SZT.	RVD 235 - 1 SZT. SIŁOWNIK SQS 359.54 - 1 SZT. ZAWÓR VVG 549 K - 1 SZT.	RVD 235 SIŁOWNIK SQS 359.54 - 1 SZT. ZAWÓR VVG 549 K - 1 SZT.	DPIV AVPQ4 - 1 SZT.	MULTICAL 402 - 1 SZT.	A 250 - 1 SZT.	MAGNA 32- 120 F - 1 SZT.	25 POR 40 A - 1 SZT.

1	2	3	4	5	6	7	8	9	10	11	12	13	14	15	16	17	18	19
1187	WZL_30400	CHROBREGO 5C W1	2006-09-05	SM "ZACHĘTA"	199,885	141,305	47,102	0	0	W	HK 1 - 1 SZT. HL 12 - 1 SZT.	RVD 235 - 1 SZT. SIŁOWNIK SQS 359.54 - 1 SZT. ZAWÓR VVG 549 K - 1 SZT.	RVD 235 SIŁOWNIK SQS 359.54 - 1 SZT. ZAWÓR VVG 549 K - 1 SZT.	DPIV AVPQ4 - 1 SZT.	ULTRAHEAT 50 - 1 SZT.	A 250 - 1 SZT.	MAGNA 32- 120 F - 1 SZT.	UPS 25-40 N 180 - 1 SZT.
1188	WZL_30401	CHROBREGO 5B W1	2006-12-04	SM "ZACHĘTA"	199,885	141,305	47,102	0	0	W	HK 1 - 1 SZT. HL 12 - 1 SZT.	RVD 235 - 1 SZT. SIŁOWNIK SQS 359.54 - 1 SZT. ZAWÓR VVG 549 K - 1 SZT.	RVD 235 SIŁOWNIK SQS 35.53 - 1 SZT. ZAWÓR VVG 549 K - 1 SZT.	DPIV AVPQ4 - 1 SZT.	MULTICAL 601 - 1 SZT.	N 200 - 1 SZT.	MAGNA 32- 120 F - 1 SZT.	25 POR 40 A - 1 SZT.
1189	WZL_30402	CHROBREGO 5B W2	2006-12-19	SM "ZACHĘTA"	199,14	174,217	59,836	0	0	W	HK 1 - 1 SZT. HL 12 - 1 SZT.	RVD 235 - 1 SZT. SIŁOWNIK SQS 359.54 - 1 SZT. ZAWÓR VVG 549 K - 1 SZT.	RVD 235 SIŁOWNIK SQS 359.54 - 1 SZT. ZAWÓR VVG 549 K - 1 SZT.	DPIV AVPQ4 - 1 SZT.	MULTICAL 601 - 1 SZT.	A 250 - 1 SZT.	MAGNA 32- 120 F - 1 SZT.	25 POR 40 A - 1 SZT.
1190	WZL_30403	CHROBREGO 5A W1	2006-10-10	SM "ZACHĘTA"	199,885	141,305	47,102	0	0	W	HK 1 - 1 SZT. HL 12 - 1 SZT.	RVD 235 - 1 SZT. SIŁOWNIK SQS 359.54 - 1 SZT. ZAWÓR VVG 549 K - 1 SZT.	RVD 235 SIŁOWNIK SQS 359.54 - 1 SZT. ZAWÓR VVG 549 K - 1 SZT.	DPIV AVPQ4 - 1 SZT.	MULTICAL 402 - 1 SZT.	N 200 - 1 SZT.	MAGNA 32- 120 F - 1 SZT.	25 POR 40 C - 1 SZT.
1191	WZL_30404	CHROBREGO 5A W2	2006-10-10	SM "ZACHĘTA"	199,14	174,217	59,836	0	0	W	HK 1 - 1 SZT. HL 12 - 1 SZT.	RVD 235 - 1 SZT. SIŁOWNIK SQS 359.54 - 1 SZT. ZAWÓR VVG 549 K - 1 SZT.	RVD 235 SIŁOWNIK SQS 359.54 - 1 SZT. ZAWÓR VVG 549 K - 1 SZT.	DPIV AVPQ4 - 1 SZT.	MULTICAL 402 - 1 SZT.	N 200 - 1 SZT.	MAGNA 32- 120 F - 1 SZT.	25 POR 40 A - 1 SZT.
1192	WZL_30405	CHROBREGO 5G W1	1973-01-01	SM "ZACHĘTA"	116,765	124,441	37,798	0	0	W	HK 1 - 1 SZT. HL 12 - 1 SZT.	RVD 235 - 1 SZT. SIŁOWNIK SQS 35.50 - 1 SZT. ZAWÓR VVG 549 K - 1 SZT.	RVD 235 SIŁOWNIK SQS 35.53 - 1 SZT. ZAWÓR VVG 549 K - 1 SZT.	DPIV AVPQ4 - 1 SZT.	MULTICAL 601 - 1 SZT.	FLEXCON PRO 200 - 1 SZT.	MAGNA 32- 100 180 - 1 SZT.	UPS 25-40 B 180 - 1 SZT.
1193	WZL_30406	CHROBREGO 5G W2	2007-12-13	SM "ZACHĘTA"	185,615	138,979	45,357	0	0	W	HK 1 - 1 SZT. HL 11 - 1 SZT.	RVD 235 - 1 SZT. SIŁOWNIK SQS 35.50 - 1 SZT. ZAWÓR VVG 549 K - 1 SZT.	RVD 235 SIŁOWNIK SQS 35.53 - 1 SZT. ZAWÓR VVG 549 K - 1 SZT.	DPIV AVPQ4 - 1 SZT.	MULTICAL 601 - 1 SZT.	FLEXCON C 140 - 1 SZT.	MAGNA 32- 60 180 - 1 SZT.	25 POR 40 A - 1 SZT.
1194	WZL_30407	CHROBREGO 5H W2	2007-12-12	SM "ZACHĘTA"	186,033	138,979	45,357	0	0	W	HK 1 - 1 SZT. HL 11 - 1 SZT.	RVD 235 - 1 SZT. SIŁOWNIK SQS 35.50 - 1 SZT. ZAWÓR VVG 549 K - 1 SZT.	RVD 235 SIŁOWNIK SQS 35.53 - 1 SZT. ZAWÓR VVG 549 K - 1 SZT.	DPIV AVPQ4 - 1 SZT.	ULTRAHEAT 50 - 1 SZT.	FLEXCON C 140 - 1 SZT.	MAGNA 32- 60 180 - 1 SZT.	25 POR 40 A - 1 SZT.
1195	WZL_30408	CHROBREGO 5H W1	2007-12-03	SM "ZACHĘTA"	115,742	142,441	37,798	0	0	W	HK 1 - 1 SZT. HL 12 - 1 SZT.	RVD 235 - 1 SZT. SIŁOWNIK SQS 35.50 - 1 SZT. ZAWÓR VVG 549 K - 1 SZT.	RVD 235 SIŁOWNIK SQS 35.53 - 1 SZT. ZAWÓR VVG 549 K - 1 SZT.	DPIV AVPQ4 - 1 SZT.	ULTRAHEAT 50 - 1 SZT.	FLEXCON PRO 200 - 1 SZT.	MAGNA 32- 100 180 - 1 SZT.	UPS 25-40 - 1 SZT.
1196	WZL_30409	CHROBREGO 3	1993-12-07	SM "ZACHĘTA"	368,892	250,591	88,551	0	0	W	LSK - 1 SZT. LSL 1 - 1 SZT.	ECL COMFORT 300 - 1 SZT. SIŁOWNIK AMV 20 - 1 SZT. ZAWÓR VB 2 - 1 SZT.	ECL COMFORT SIŁOWNIK AMV 423 - 1 SZT. ZAWÓR VF 2 - 1 SZT.	DPIV AVPQ4 - 1 SZT.	ULTRAHEAT 50 - 1 SZT.	GG 450 ST 800 - 1 SZT.	STRATOS 40/1-12 - 1 SZT.	25 PWR 60 C - 1 SZT.
1197	WZL_30410	CHROBREGO 3E	1994-01-14	SM "ZACHĘTA"	342,643	241,706	84,783	0	0	W	LSK 50/2 - 1 SZT. LSL 1 - 1 SZT.	ECL COMFORT 300 - 1 SZT. SIŁOWNIK AMV 423 - 1 SZT. ZAWÓR VF 2 - 1 SZT.	ECL COMFORT SIŁOWNIK AMV 30 - 1 SZT. ZAWÓR VB 2 - 1 SZT.	DPIV AVPQ4 - 1 SZT.	ULTRAHEAT 50 - 1 SZT.	GG 340 ST 600 - 1 SZT.	STRATOS 40/1-12 - 1 SZT.	UPS 25-40 B 180 - 1 SZT.
1198	WZL_30412	CHROBREGO 3C	1994-12-16	SM "ZACHĘTA"	538,016	459,07	177,101	0	0	W	LSK 94/2 - 1 SZT. LSL 1 - 1 SZT.	ECL COMFORT 300 - 1 SZT. SIŁOWNIK AMV 523 - 1 SZT. ZAWÓR VF 2 - 1 SZT.	ECL COMFORT SIŁOWNIK AMV 30 - 1 SZT. ZAWÓR VB 2 - 1 SZT.	DPIV 47-1 - 1 SZT.	ULTRAHEAT 50 - 1 SZT.	GG 340 ST 600 - 1 SZT.	STRATOS 50/1-12 - 1 SZT.	32 PWR 80 C - 1 SZT.
1199	WZL_30413	CHROBREGO 2	1986-01-01	SM "ZACHĘTA"	140,8	0	0	0	34,5	W	XB 51 - 1 SZT.	ECL COMFORT 300 - 1 SZT. SIŁOWNIK AMV 13 - 1 SZT. ZAWÓR VB 2 - 1 SZT.		DPIV AVPQ4 - 1 SZT.	MULTICAL 601 - 1 SZT.	NG 80 - 1 SZT.	STRATOS 32/1-12 - 1 SZT.	
1200	WZL_30414	WARSZAWSKA 75A	1977-01-01	ŻŁOBEK MIEJSKI NR 7	114,87	49,509	41,257	0	0	W	B10TH - 1 SZT. GCP-008-M-5-PI - 1 SZT.	ECL COMFORT 300 - 1 SZT. SIŁOWNIK AMV 13 - 1 SZT. ZAWÓR VB 2 - 1 SZT.	ECL COMFORT SIŁOWNIK AMV 33 - 1 SZT. ZAWÓR VB 2 - 1 SZT.	DPIV AVPQ4 - 1 SZT.	MULTICAL 402 - 1 SZT.	MAXIVARE M LR 80 - 1 SZT.	STRATOS 30/1-6 - 1 SZT.	STAR Z 20/4 - 1 SZT.
1201	WZL_30415	ŚW. WOJCIECHA 16	2011-10-31	SM "ZACHĘTA"	470,085	224,203	80,073	0	0	W	XB 51 H-1 - 1 SZT. XG 20-2 - 1 SZT.	ECL COMFORT 300 - 1 SZT. SIŁOWNIK AMV 23 - 1 SZT. ZAWÓR VB 2 - 1 SZT.	ECL COMFORT SIŁOWNIK AMV 33 - 1 SZT. ZAWÓR VB 2 - 1 SZT.	DPIV AVPQ - 1 SZT.	MULTICAL 402 - 1 SZT.	GG 340 ST 600 - 2 SZT.	MAGNA 40- 120 F - 1 SZT.	UPS 25-60 N 180 - 1 SZT.
1202	WZL_30416	ŚW. WOJCIECHA 8 W1	1986-11-29	SM "ZACHĘTA"	173,022	164,157	58,627	0	0	W	JAD X 5/38 - 3 SZT. JAD X 6/50 - 1 SZT.	ECL COMFORT 300 - 1 SZT. SIŁOWNIK AMV 13 - 1 SZT. ZAWÓR VB 2 - 1 SZT.	ECL COMFORT SIŁOWNIK AMV 33 - 1 SZT. ZAWÓR VB 2 - 1 SZT.	DPIV AVPQ4 - 1 SZT.	MULTICAL 402 - 1 SZT.	MAXIVARE M LR 250 - 1 SZT.	MAGNA 32- 100 180 - 1 SZT.	UPS 25-60 180 - 1 SZT.
1203	WZL_30417	ŚW. WOJCIECHA 8 W2	1986-11-29	SM "ZACHĘTA"	135,947	127,488	36,425	0	0	W	JAD X 3/18 - 4 SZT.	ECL COMFORT 300 - 1 SZT. SIŁOWNIK AMV 13 - 1 SZT. ZAWÓR VB 2 - 1 SZT.	ECL COMFORT SIŁOWNIK AMV 33 - 1 SZT. ZAWÓR VB 2 - 1 SZT.	DPIV AVPQ4 - 1 SZT.	MULTICAL 601 - 1 SZT.	MAXIVARE M LR 250 - 1 SZT.	MAGNA 32- 60 180 - 1 SZT.	UPS 25-60 180 - 1 SZT.



1	2	3	4	5	6	7	8	9	10	11	12	13	14	15	16	17	18	19
1204	WZL_30418	ŚW. WOJCIECHA 6 W2	1978-08-18	SM "ZACHĘTA"	107,287	104,414	29,831	0	0	W	JAD 3/18 - 4 SZT. JAD X 5/38 - 2 SZT.	TROVIS 5476 - 1 SZT. SIŁOWNIK 5825-10 - 1 SZT. ZAWÓR 3213 K - 1 SZT.	TROVIS 5476 SIŁOWNIK 5825-10 - 1 SZT. ZAWÓR 3213 K - 1 SZT.	DPIV AVPQ4 - 1 SZT.	MULTICAL 601 - 1 SZT.	N 200 - 1 SZT.	UPE 32-80 F - 1 SZT.	25 POR 40 A - 1 SZT.
1205	WZL_30419	ŚW. WOJCIECHA 6 W1	2003-12-05	SM "ZACHĘTA"	201,897	178,986	59,662	0	0	W	JAD X 3/18 - 5 SZT. JAD X 6/50 - 2 SZT.	TROVIS 5476 - 1 SZT. SIŁOWNIK 5824-20 - 1 SZT. ZAWÓR 3213 - 1 SZT.	TROVIS 5476 SIŁOWNIK 5825-13 - 1 SZT. ZAWÓR 3213 K - 1 SZT.	DPIV AVPQ4 - 1 SZT.	ULTRAHEAT 50 - 1 SZT.	A 250 - 1 SZT.	MAGNA UPE 40-120 F - 1 SZT.	25 POR 40 A - 1 SZT.
1206	WZL_30420	ŚW. WOJCIECHA 12 W2	2003-12-05	SM "ZACHĘTA"	106,054	104,414	29,831	0	0	W	JAD 3/18 - 3 SZT. JAD X 5/38 - 2 SZT.	TROVIS 5476 - 1 SZT. SIŁOWNIK 5825-10 - 1 SZT. ZAWÓR 3213 K - 1 SZT.	TROVIS 5476 SIŁOWNIK 5825-13 - 1 SZT. ZAWÓR 3213 K - 1 SZT.	DPIV AVPQ4 - 1 SZT.	MULTICAL 601 - 1 SZT.	N 200 - 1 SZT.	UPE 40-120 F - 1 SZT.	25 POR 40 A - 1 SZT.
1207	WZL_30421	ŚW. WOJCIECHA 12 W1	2003-12-05	SM "ZACHĘTA"	203,13	169,565	56,522	0	0	W	JAD X 5/38 - 3 SZT. JAD X 6/50 - 2 SZT.	TROVIS 5476 - 1 SZT. SIŁOWNIK 5825-10 - 1 SZT. ZAWÓR 3213 K - 1 SZT.	TROVIS 5476 SIŁOWNIK 5825-13 - 1 SZT. ZAWÓR 3213 K - 1 SZT.	DPIV AVPQ4 - 1 SZT.	ULTRAHEAT 50 - 1 SZT.	A 250 - 1 SZT.	MAGNA UPE 40-120 F - 1 SZT.	STRATOS ECO Z 25/1- 5 - 1 SZT.
1208	WZL_30422	ŚW. WOJCIECHA 10 W1	2003-12-05	SM "ZACHĘTA"	203,13	169,565	56,522	0	0	W	JAD X 5/38 - 3 SZT. JAD X 6/50 - 2 SZT.	TROVIS 5476 - 1 SZT. SIŁOWNIK 5825-10 - 1 SZT. ZAWÓR 3213 K - 1 SZT.	TROVIS 5476 SIŁOWNIK 5825-13 - 1 SZT. ZAWÓR 3213 K - 1 SZT.	DPIV AVPQ4 - 1 SZT.	ULTRAHEAT 50 - 1 SZT.	A 250 - 1 SZT.	STRATOS 30/1-10 - 1 SZT.	25 POR 40 A - 1 SZT.
1209	WZL_30423	ŚW. WOJCIECHA 10 W2	2003-12-01	SM "ZACHĘTA"	106,054	134,245	29,831	0	0	W	JAD X 3/18 - 3 SZT. JAD X 5/38 - 2 SZT.	TROVIS 5476 - 1 SZT. SIŁOWNIK 5825-10 - 1 SZT. ZAWÓR 3213 K - 1 SZT.	TROVIS 5476 SIŁOWNIK 5825-13 - 1 SZT. ZAWÓR 3213 K - 1 SZT.	DPIV AVPQ4 - 1 SZT.	ULTRAHEAT 50 - 1 SZT.	N 200 - 1 SZT.	MAGNA 32- 100 F 220 - 1 SZT.	25 POR 40 C - 1 SZT.
1210	WZL_30424	ŚW. WOJCIECHA 18	1983-04-20	SM "ZACHĘTA"	322,442	169,565	56,522	0	0	W	B16H - 1 SZT. GLD-013-L-5-PI - 1 SZT.	TROVIS 5476 - 1 SZT. SIŁOWNIK 5825-20 - 1 SZT. ZAWÓR 3213 - 1 SZT.	TROVIS 5476 SIŁOWNIK 5825-10 - 1 SZT. ZAWÓR 3213 K - 1 SZT.	DPIV AVPQ - 1 SZT.	MULTICAL 601 - 1 SZT.	G 600 - 1 SZT.	STRATOS 40/1-12 - 1 SZT.	STAR Z 25/6 - 1 SZT.
1211	WZL_30425	CHROBREGO 4	1983-04-20	SM "ZACHĘTA"	322,442	170,205	58,092	0	0	W	B16H - 1 SZT. GLD-013-L-5-PI - 1 SZT.	ECL COMFORT 300 - 1 SZT. SIŁOWNIK AMV 23 - 1 SZT. ZAWÓR VB 2 - 1 SZT.	ECL COMFORT SIŁOWNIK AMV 33 - 1 SZT. ZAWÓR VB 2 - 1 SZT.	DPIV AVPQ - 1 SZT.	ULTRAHEAT 50 - 1 SZT.	G 600 - 1 SZT.	STRATOS 40/1-12 - 1 SZT.	STAR Z 25/6 - 1 SZT.
1212	WZL_30426	ŚW. WOJCIECHA 14	1998-08-12	PRZEDSZKOLE SAMORZĄDOWE NR 47 "Z UŚMIECHEM"	132,3	62,8	25,1	0	0	W	LB 31 - 1 SZT. S7A-IG16-TKTL81 - 1 SZT.	RVD 235 - 1 SZT. SIŁOWNIK SKD 32.51 - 1 SZT. ZAWÓR VVF 52 - 1 SZT.	RVD 235 SIŁOWNIK SKD 32.21 - 1 SZT. ZAWÓR VVF 52 - 1 SZT.	DPIV AVPQ4 - 1 SZT.	ULTRAHEAT 50 - 1 SZT.	MAXIVARE MLR 150 - 1 SZT.	STRATOS 30/1-8 - 1 SZT.	STAR Z 20/5 - 1 SZT.
1213	WZL_30427	CHROBREGO 6A W1	2006-10-12	SM "ZACHĘTA"	159,157	130,628	40,821	0	0	W	HK 1 - 1 SZT. HL 11 - 1 SZT.	RVD 235 - 1 SZT. SIŁOWNIK SQS 359.54 - 1 SZT. ZAWÓR VVG 549 K - 1 SZT.	RVD 235 SIŁOWNIK SQS 359.54 - 1 SZT. ZAWÓR VVG 549 K - 1 SZT.	DPIV AVPQ4 - 1 SZT.	MULTICAL C66 - 1 SZT.	N 200 - 1 SZT.	MAGNA 32- 120 F - 1 SZT.	25 POR 40 A - 1 SZT.
1214	WZL_30428	CHROBREGO 6A W2	2006-10-12	SM "ZACHĘTA"	165,966	127,569	39,251	0	0	W	HK 1 - 1 SZT. HL 11 - 1 SZT.	RVD 235 - 1 SZT. SIŁOWNIK SQS 359.54 - 1 SZT. ZAWÓR VVG 549 K - 1 SZT.	RVD 235 SIŁOWNIK SQS 359.54 - 1 SZT. ZAWÓR VVG 549 K - 1 SZT.	DPIV AVPQ4 - 1 SZT.		N 200 - 1 SZT.	MAGNA 32- 120 F - 1 SZT.	25 POR 40 A - 1 SZT.
1215	WZL_30429	CHROBREGO 6 W2	2006-11-07	SM "ZACHĘTA"	165,972	127,569	39,251	0	0	W	HL 11 - 1 SZT. JAD 3/18 - 4 SZT.	RVD 235 - 1 SZT. SIŁOWNIK SQS 359.54 - 1 SZT. ZAWÓR VVG 549 K - 1 SZT.	IVT-IVF - 1 SZT. SIŁOWNIK IVT - 1 SZT. ZAWÓR IVF - 1 SZT.	DPIV AVPQ4 - 1 SZT.	MULTICAL C66 - 1 SZT.	N 200 - 1 SZT.	MAGNA 32- 120 F - 1 SZT.	25 POR 40 A - 1 SZT.
1216	WZL_30430	CHROBREGO 6 W1	2006-09-28	SM "ZACHĘTA"	159,157	130,628	40,821	0	0	W	HL 11 - 1 SZT. JAD 6/50 - 2 SZT.	RVD 235 - 1 SZT. SIŁOWNIK SQS 359.54 - 1 SZT. ZAWÓR VVG 549 K - 1 SZT.	IVT-IVF - 1 SZT. SIŁOWNIK IVT - 1 SZT. ZAWÓR IVF - 1 SZT.	DPIV AVPQ4 - 1 SZT.	MULTICAL C66 - 1 SZT.	N 200 - 1 SZT.	MAGNA 32- 120 F - 1 SZT.	25 POR 40 A - 1 SZT.
1217	WZL_30431	CHROBREGO 8 W1	2006-12-20	SM "ZACHĘTA"	159,157	130,628	40,821	0	0	W	HL 11 - 1 SZT. JAD 6/50 - 4 SZT.	RVD 235 - 1 SZT. SIŁOWNIK SQS 35.03 - 1 SZT. ZAWÓR VVG 549 K - 1 SZT.	IVT-IVF - 1 SZT. SIŁOWNIK IVT - 1 SZT. ZAWÓR IVF - 1 SZT.	DPIV AVPQ - 1 SZT.	MULTICAL II - 1 SZT.	FLEXCON PRO 200 - 1 SZT.	MAGNA 32- 120 F - 1 SZT.	25 POR 40 A - 1 SZT.
1218	WZL_30432	CHROBREGO 8 W2	2006-12-20	SM "ZACHĘTA"	165,966	127,569	39,251	0	0	W	HL 12 - 1 SZT. JAD 3/18 - 4 SZT.	RVD 235 - 1 SZT. SIŁOWNIK SQS 359.54 - 1 SZT. ZAWÓR VVG 549 K - 1 SZT.	IVT-IVF - 1 SZT. SIŁOWNIK IVT - 1 SZT. ZAWÓR IVF - 1 SZT.	DPIV AVPQ - 1 SZT.	MULTICAL C66 - 1 SZT.	FLEXCON PRO 250 - 1 SZT.	MAGNA 32- 120 F - 1 SZT.	25 POR 40 A - 1 SZT.
1219	WZL_30433	CHROBREGO 10 W2	2006-12-19	SM "ZACHĘTA"	165,966	127,569	39,251	0	0	W	HL 12 - 1 SZT. JAD 6/50 - 2 SZT.	RVD 235 - 1 SZT. SIŁOWNIK SQS 359.54 - 1 SZT. ZAWÓR VVG 549 K - 1 SZT.	IVT-IVF - 1 SZT. SIŁOWNIK IVT - 1 SZT. ZAWÓR IVF - 1 SZT.	DPIV AVPQ4 - 1 SZT.	ULTRAHEAT 50 - 1 SZT.	A 250 - 1 SZT.	MAGNA 32- 120 F - 1 SZT.	25 POR 40 A - 1 SZT.
1220	WZL_30434	CHROBREGO 10 W1	2006-12-19	SM "ZACHĘTA"	159,157	130,628	40,821	0	0	W	HL 11 - 1 SZT. JAD 3/18 - 3 SZT.	RVD 235 - 1 SZT. SIŁOWNIK SQS 359.54 - 1 SZT. ZAWÓR VVG 549 K - 1 SZT.	IVT-IVF - 1 SZT. SIŁOWNIK IVT - 1 SZT. ZAWÓR IVF - 1 SZT.	DPIV AVPQ4 - 1 SZT.	ULTRAHEAT 50 - 1 SZT.	FLEXCON PRO 200 - 1 SZT.	MAGNA 32- 120 F - 1 SZT.	25 POR 40 A - 1 SZT.



1	2	3	4	5	6	7	8	9	10	11	12	13	14	15	16	17	18	19
1221	WZL_30435	NOWY ŚWIAT 11	2004-11-30	WM PRZY UL.NOWY ŚWIAT 11	75	66	17	0	0	W	HK 1 - 1 SZT. HL 1 - 1 SZT.	ECL COMFORT 300 - 1 SZT. SIŁOWNIK AMV 13 - 1 SZT. ZAWÓR VB 2 - 1 SZT.	ECL COMFORT SIŁOWNIK AMV 33 - 1 SZT. ZAWÓR VB 2 - 1 SZT.	DPIV AVPQ4 - 1 SZT.	CIEPLIK 2000 - 1 SZT. MULTICAL 601 - 1 SZT.	N 200 - 1 SZT.	TOP E 25/1-7 - 1 SZT.	UPS 25-40 B 180 - 1 SZT.
1222	WZL_30436	NOWY ŚWIAT 11C	2004-11-30	LEKARSKA SPECJALISTYCZNA SPÓŁDZIELNIA PRACY "ESKULAP"	102	25,8	17,2	0	0	W	HK 1 - 1 SZT. HL 1 - 1 SZT.	ECL COMFORT 300 - 1 SZT. SIŁOWNIK AMV 13 - 1 SZT. ZAWÓR VB 2 - 1 SZT.	ECL COMFORT SIŁOWNIK AMV 33 - 1 SZT. ZAWÓR VB 2 - 1 SZT.	DPIV AVPQ4 - 1 SZT.	ACTARIS CF 55 - 1 SZT.	N 200 - 1 SZT.	TOP E 25/1-7 - 1 SZT.	UPS 25-40 B 180 - 1 SZT.
1223	WZL_30437	PIASTOWSKA 3D	1975-01-01	PUBLICZNE GIMNAZJUM NR 13 IM. ŚW. KRÓLOWEJ JADWIGI	564,8	148,86	55,82	0	0	W	HK 1 - 1 SZT. XB 51 H - 1 SZT.	ECL COMFORT 300 - 1 SZT. SIŁOWNIK AMV 23 - 1 SZT. ZAWÓR VB 2 - 2 SZT.	ECL COMFORT SIŁOWNIK AMV 33 - 1 SZT.	DPIV AVPQ4 - 1 SZT.	MULTICAL 601 - 1 SZT.	MAXIVARE M LR 500 - 1 SZT.	STRATOS 50/1-12 - 1 SZT.	UPS 25-40 B 180 - 1 SZT.
1224	WZL_30438	PIASTOWSKA 5 INTERNAT	2011-12-28	VIII LICEUM OGÓLNOKSZTAŁC IM.KRÓLA KAZIMIERZA WLK.	215,06	160,49	65,92	0	0	W	XB 51 H-1 - 1 SZT. XG 20-2 - 1 SZT.	ECL COMFORT 300 - 1 SZT. SIŁOWNIK AMV 13 - 1 SZT. ZAWÓR VB 2 - 1 SZT.	ECL COMFORT SIŁOWNIK AMV 33 - 1 SZT. ZAWÓR VB 2 - 1 SZT.	DPIV AVPQ4 - 1 SZT.	ULTRAHEAT 50 - 1 SZT.	MAXIVARE M LR 200 - 1 SZT.	MAGNA 32- 100 180 - 1 SZT.	UPS 25-40 N 180 - 1 SZT.
1225	WZL_30439	PIASTOWSKA 5 SZKOŁA	1999-09-09	VIII LICEUM OGÓLNOKSZTAŁC IM.KRÓLA KAZIMIERZA WLK.	384,27	81,41	33,96	0	0	W	XB 10-2 - 1 SZT. XB 51 H-1 - 1 SZT.	ECL COMFORT 300 - 1 SZT. SIŁOWNIK AMV 23 - 1 SZT. ZAWÓR VB 2 - 1 SZT.	ECL COMFORT SIŁOWNIK AMV 33 - 1 SZT. ZAWÓR VB 2 - 1 SZT.	DPIV AVPQ4 - 1 SZT.	ULTRAHEAT 50 - 1 SZT.	MAXIVARE M LR 500 - 1 SZT.	MAGNA 50- 120 F - 1 SZT.	UPS 25-60 N 180 - 1 SZT.
1226	WZL_30440	CHROBREGO 16A	2007-12-14	J.P. DEVELOPMENT SPÓŁKA JAWNA JAN TRZCINKA, PIOTR TRZCINKA	44,96	0	0	0	96,54	W	HL 11 - 1 SZT. WP 7L - 1 SZT.	ECL COMFORT 300 - 1 SZT. SIŁOWNIK AMV 13 - 1 SZT. ZAWÓR VB 2 - 1 SZT.		DPIV AVPQ4 - 1 SZT.	MULTICAL 601 - 1 SZT.	NG 80 - 1 SZT.	MAGNA 25- 100 180 - 1 SZT.	
1227	WZL_30441	CHROBREGO 10A	2007-07-10	GROFARM SPÓŁKA JAWNA GROMADA I WSPÓLNICY	285,91	0	0	0	0	W	HL 2 - 1 SZT.	RVD 235 - 1 SZT. SIŁOWNIK SKD 32.51 - 1 SZT. ZAWÓR VVG 41 - 1 SZT.		DPIV AVPQ4 - 1 SZT.	MULTICAL 601 - 1 SZT.	FLEXCON PRO 250 - 1 SZT.	MAGNA 32- 120 F - 1 SZT.	
1228	WZL_30442	CHROBREGO 12 W2	2006-12-07	SM "ZACHĘTA"	182,591	127,569	39,251	0	0	W	HL 12 - 1 SZT. JAD 6/50 - 2 SZT.	RVD 235 - 1 SZT. SIŁOWNIK SQS 359.54 - 1 SZT. ZAWÓR VVG 549 K - 1 SZT.	RVD 235 SIŁOWNIK SQS 359.54 - 1 SZT. ZAWÓR VVG 549 K - 1 SZT.	DPIV AVPQ4 - 1 SZT.	MULTICAL 601 - 1 SZT.	FLEXCON PRO 250 - 1 SZT.	UPE 32-120 F - 1 SZT.	25 POR 40 A - 1 SZT.
1229	WZL_30443	CHROBREGO 12 W1	2006-12-07	SM "ZACHĘTA"	174,45	130,628	40,821	0	0	W	HL 12 - 1 SZT. JAD 3/18 - 4 SZT.	RVD 235 - 1 SZT. SIŁOWNIK SQS 359.54 - 1 SZT. ZAWÓR VVG 549 K - 1 SZT.	RVD 235 SIŁOWNIK SQS 359.54 - 1 SZT. ZAWÓR VVG 549 K - 1 SZT.	DPIV AVPQ4 - 1 SZT.	ULTRAHEAT 50 - 1 SZT.	FLEXCON PRO 250 - 1 SZT.	MAGNA 32- 120 F - 1 SZT.	25 POR 40 A - 1 SZT.
1230	WZL_30444	CHROBREGO 14 W1	2007-12-14	SM "ZACHĘTA"	174,45	130,628	40,821	0	0	W	HK 1 - 1 SZT. HL 11 - 1 SZT.	RVD 235 - 1 SZT. SIŁOWNIK SQS 35.50 - 1 SZT. ZAWÓR VVG 549 K - 1 SZT.	RVD 235 SIŁOWNIK SQS 35.53 - 1 SZT. ZAWÓR VVG 549 K - 1 SZT.	DPIV AVPQ4 - 1 SZT.	ULTRAHEAT 50 - 1 SZT.	FLEXCON PRO 200 - 1 SZT.	MAGNA 32- 100 180 - 1 SZT.	UPS 25-40 - 1 SZT.
1231	WZL_30445	CHROBREGO 14 W2	2007-12-14	SM "ZACHĘTA"	182,591	127,569	39,251	0	0	W	HK 1 - 1 SZT. HL 12 - 1 SZT.	RVD 235 - 1 SZT. SIŁOWNIK SQS 35.50 - 1 SZT. ZAWÓR VVG 549 K - 1 SZT.	RVD 235 SIŁOWNIK SQS 35.53 - 1 SZT. ZAWÓR VVG 549 K - 1 SZT.	DPIV AVPQ4 - 1 SZT.	ULTRAHEAT 50 - 1 SZT.	FLEXCON PRO 200 - 1 SZT.	MAGNA 32- 100 180 - 1 SZT.	25 POR 40 A - 1 SZT.
1232	WZL_30446	CHROBREGO 12A W2	2007-10-04	SM "ZACHĘTA"	182,591	127,569	70,163	0	0	W	HK 1 - 1 SZT. HL 11 - 1 SZT.	RVD 235 - 1 SZT. SIŁOWNIK SQS 35.50 - 1 SZT. ZAWÓR VVG 549 K - 1 SZT.	RVD 235 SIŁOWNIK SQS 35.53 - 1 SZT. ZAWÓR VVG 549 K - 1 SZT.	DPIV AVPQ4 - 1 SZT.	ULTRAHEAT 50 - 1 SZT.	FLEXCON PRO 200 - 1 SZT.	MAGNA 32- 100 180 - 1 SZT.	25 POR 40 A - 1 SZT.
1233	WZL_30447	CHROBREGO 12A W1	2007-10-08	SM "ZACHĘTA"	176,101	130,628	71,845	0	0	W	HK 1 - 1 SZT. HL 12 - 1 SZT.	RVD 235 - 1 SZT. SIŁOWNIK SQS 35.50 - 1 SZT. ZAWÓR VVG 549 K - 1 SZT.	RVD 235 SIŁOWNIK SQS 359.54 - 1 SZT. ZAWÓR VVG 549 K - 1 SZT.	DPIV AVPQ4 - 1 SZT.	ULTRAHEAT 50 - 1 SZT.	FLEXCON PRO 200 - 1 SZT.	MAGNA 32- 100 180 - 1 SZT.	25 POR 40 A - 1 SZT.
1234	WZL_30448	CHROBREGO 16 W2	2007-10-08	SM "ZACHĘTA"	182,591	127,569	39,251	0	0	W	HL 12 - 1 SZT. JAD 3/18 - 4 SZT.	RVD 235 - 1 SZT. SIŁOWNIK SQS 35.50 - 1 SZT. ZAWÓR VVG 549 K - 1 SZT.	RVD 235 SIŁOWNIK SQS 35.53 - 1 SZT. ZAWÓR VVG 549 K - 1 SZT.	DPIV AVPQ4 - 1 SZT.	ULTRAHEAT 50 - 1 SZT.	FLEXCON PRO 200 - 1 SZT.	MAGNA 32- 100 180 - 1 SZT.	25 POR 40 A - 1 SZT.
1235	WZL_30449	CHROBREGO 16 W1	2007-10-05	SM "ZACHĘTA"	174,45	130,628	40,821	0	0	W	HK 1 - 1 SZT. HL 11 - 1 SZT.	RVD 235 - 1 SZT. SIŁOWNIK SQS 35.50 - 1 SZT. ZAWÓR VVG 549 K - 1 SZT.	RVD 235 SIŁOWNIK SQS 35.53 - 1 SZT. ZAWÓR VVG 549 K - 1 SZT.	DPIV AVPQ4 - 1 SZT.	ULTRAHEAT 50 - 1 SZT.	FLEXCON PRO 200 - 1 SZT.	MAGNA 32- 100 180 - 1 SZT.	25 POR 40 A - 1 SZT.

1	2	3	4	5	6	7	8	9	10	11	12	13	14	15	16	17	18	19
1236	WZL_30450	PIASTOWSKA 5A	2007-09-05	SM "ZACHĘTA"	151,2	39,54	19,8	0	0	W	HL 11 - 1 SZT. JAD 3/18 - 2 SZT.	RVD 235 - 1 SZT. SIŁOWNIK SQS 359.54 - 1 SZT. ZAWÓR VVG 549 K - 1 SZT.	IVT-IVF - 1 SZT. SIŁOWNIK IVT - 1 SZT. ZAWÓR IVF - 1 SZT.	DPIV AVPQ4 - 1 SZT.	ULTRAHEAT 50 - 1 SZT.	FLEXCON PRO 200 - 1 SZT.	MAGNA 32-120 F 180 - 1 SZT.	
1237	WZL_30451	CHROBREGO 18	1998-11-17	SM "ZACHĘTA"	170,12	258,197	80,072	0	0	W	JAD X 6/50 - 5 SZT.	RVD 235 - 1 SZT. SIŁOWNIK SKD 32.50 - 1 SZT. ZAWÓR VVF 52 - 1 SZT.	RVD 235 SIŁOWNIK SKD 32.21 - 1 SZT. ZAWÓR VVF 52 - 1 SZT.		MULTICAL C66 - 1 SZT.	MAXIVARE M LR 500 - 1 SZT.	UPED 50-120 F - 1 SZT.	UPS 32-80 B 180 - 1 SZT.
1238	WZL_30452	CHROBREGO 20	1998-11-17	SM "ZACHĘTA"	355,727	258,197	80,072	0	0	W	JAD X 6/50 - 5 SZT.	RVD 235 - 1 SZT. SIŁOWNIK SKD 32.50 - 1 SZT. ZAWÓR VVF 52 - 1 SZT.	RVD 235 SIŁOWNIK SKD 32.21 - 1 SZT. ZAWÓR VVF 52 - 1 SZT.		MULTICAL C66 - 1 SZT.	MAXIVARE M LR 500 - 1 SZT.	UPED 50-120 F - 1 SZT.	UPS 32-80 B 180 - 1 SZT.
1239	WZL_30453	PIASTOWSKA 7 W2	2002-11-13	SM "ZACHĘTA"	177,701	150,609	51,928	0	0	W	JAD X 3/18 - 3 SZT. JAD X 5/38 - 2 SZT.	ECL COMFORT 300 - 1 SZT. SIŁOWNIK AMV 20 - 1 SZT. ZAWÓR VB 2 - 1 SZT.	ECL COMFORT SIŁOWNIK AMV 33 - 1 SZT. ZAWÓR VB 2 - 1 SZT.	DPIV AVPQ4 - 1 SZT.	MULTICAL 402 - 1 SZT.	MAXIVARE M LR 200 - 1 SZT.	40 POE 120 A/B - 1 SZT.	25 POR 40 A - 1 SZT.
1240	WZL_30454	PIASTOWSKA 7 W1	2001-11-21	SM "ZACHĘTA"	178,032	150,609	51,928	0	0	W	JAD X 3/18 - 3 SZT. JAD X 5/38 - 2 SZT.	ECL COMFORT 300 - 1 SZT. SIŁOWNIK AMV 20 - 1 SZT. ZAWÓR VB 2 - 1 SZT.	ECL COMFORT SIŁOWNIK AMV 33 - 1 SZT. ZAWÓR VB 2 - 1 SZT.	DPIV AVPQ4 - 1 SZT.	MULTICAL 402 - 1 SZT.	MAXIVARE M LR 200 - 1 SZT.	40 POE 120 A/B - 1 SZT.	25 POR 40 A - 1 SZT.
1241	WZL_30455	PIASTOWSKA 9 W2	1970-01-01	SM "ZACHĘTA"	177,701	150,609	51,928	0	0	W	JAD X 3/18 - 3 SZT. JAD X 5/38 - 2 SZT.	ECL COMFORT 300 - 1 SZT. SIŁOWNIK AMV 20 - 1 SZT. ZAWÓR VB 2 - 1 SZT.	ECL COMFORT SIŁOWNIK AMV 33 - 1 SZT. ZAWÓR VB 2 - 1 SZT.	DPIV AVPQ4 - 1 SZT.	MULTICAL 402 - 1 SZT.	MAXIVARE M LR 200 - 1 SZT.	40 POE 120 A/B - 1 SZT.	25 POR 40 A - 1 SZT.
1242	WZL_30456	PIASTOWSKA 9 W1	2001-10-09	SM "ZACHĘTA"	178,032	150,609	51,928	0	0	W	JAD X 3/18 - 3 SZT. JAD X 5/38 - 2 SZT.	ECL COMFORT 300 - 1 SZT. SIŁOWNIK AMV 20 - 1 SZT. ZAWÓR VB 2 - 1 SZT.	ECL COMFORT SIŁOWNIK AMV 33 - 1 SZT. ZAWÓR VB 2 - 1 SZT.	DPIV AVPQ4 - 1 SZT.	MULTICAL 402 - 1 SZT.	MAXIVARE M LR 200 - 1 SZT.	40 POE 120 A/B - 1 SZT.	25 POR 40 A - 1 SZT.
1243	WZL_30457	PIASTOWSKA 3 W2	2007-09-10	SM "ZACHĘTA"	241,904	155,144	53,498	0	0	W	HK 1 - 1 SZT. HL 12 - 1 SZT.	RVD 235 - 1 SZT. SIŁOWNIK SQS 35.50 - 1 SZT. ZAWÓR VVG 549 K - 1 SZT.	RVD 235 SIŁOWNIK SQS 35.53 - 1 SZT. ZAWÓR VVG 549 K - 1 SZT.	DPIV AVPQ4 - 1 SZT.	MULTICAL C66 - 1 SZT.	A 250 - 1 SZT.	MAGNA 40-100 F 220 - 1 SZT.	25 POR 40 A - 1 SZT.
1244	WZL_30458	PIASTOWSKA 3 W1	2007-09-10	SM "ZACHĘTA"	241,904	155,144	53,498	0	0	W	HK 1 - 1 SZT. HL 12 - 1 SZT.	RVD 235 - 1 SZT. SIŁOWNIK SQS 35.50 - 1 SZT. ZAWÓR VVG 549 K - 1 SZT.	RVD 235 SIŁOWNIK SQS 35.53 - 1 SZT. ZAWÓR VVG 549 K - 1 SZT.	DPIV AVPQ4 - 1 SZT.	MULTICAL C66 - 1 SZT.	A 250 - 1 SZT.	MAGNA 40-100 F 220 - 1 SZT.	25 POR 40 A - 1 SZT.
1245	WZL_30459	PIASTOWSKA 3A W1	2006-12-07	SM "ZACHĘTA"	241,904	155,144	53,498	0	0	W	HK 1 - 1 SZT. LC 110 - 1 SZT.	RVD 235 - 1 SZT. SIŁOWNIK SQS 359.54 - 1 SZT. ZAWÓR VVG 549 K - 1 SZT.	RVD 235 SIŁOWNIK SQS 359.54 - 1 SZT. ZAWÓR VVG 549 K - 1 SZT.	DPIV AVPQ4 - 1 SZT.	ULTRAHEAT 50 - 1 SZT.	FLEXCON PRO 430 - 1 SZT.	MAGNA 32-120 F - 1 SZT.	25 POR 40 A - 1 SZT.
1246	WZL_30460	PIASTOWSKA 3A W2	2007-11-12	SM "ZACHĘTA"	241,904	155,144	53,498	0	0	W	HK 1 - 1 SZT. HL 12 - 1 SZT.	RVD 235 - 1 SZT. SIŁOWNIK SQS 35.50 - 1 SZT. ZAWÓR VVG 549 K - 1 SZT.	RVD 235 SIŁOWNIK SQS 35.53 - 1 SZT. ZAWÓR VVG 549 K - 1 SZT.	DPIV AVPQ4 - 1 SZT.	ULTRAHEAT 50 - 1 SZT.	FLEXCON PRO 250 - 1 SZT.	MAGNA 40-100 F 220 - 1 SZT.	25 POR 40 A - 1 SZT.
1247	WZL_30461	PIASTOWSKA 3B W1	2007-12-03	SM "ZACHĘTA"	241,904	155,144	53,498	0	0	W	HK 1 - 1 SZT. HL 12 - 1 SZT.	RVD 235 - 1 SZT. SIŁOWNIK SQS 35.50 - 1 SZT. ZAWÓR VVG 549 K - 1 SZT.	RVD 235 SIŁOWNIK SQS 35.53 - 1 SZT. ZAWÓR VVG 549 K - 1 SZT.	DPIV AVPQ4 - 1 SZT.	ULTRAHEAT 50 - 1 SZT.	A 250 - 1 SZT.	MAGNA 40-100 F 220 - 1 SZT.	25 POR 40 A - 1 SZT.
1248	WZL_30462	PIASTOWSKA 3B W2	2007-12-14	SM "ZACHĘTA"	241,904	155,144	53,498	0	0	W	HK 1 - 1 SZT. HL 12 - 1 SZT.	RVD 235 - 1 SZT. SIŁOWNIK SQS 35.50 - 1 SZT. ZAWÓR VVG 549 K - 1 SZT.	RVD 235 SIŁOWNIK SQS 35.53 - 1 SZT. ZAWÓR VVG 549 K - 1 SZT.	DPIV AVPQ4 - 1 SZT.	ULTRAHEAT 50 - 1 SZT.	A 250 - 1 SZT.	MAGNA 40-100 F 220 - 1 SZT.	25 POR 40 A - 1 SZT.
1249	WZL_30463	PIASTOWSKA 3C W1	2007-12-03	SM "ZACHĘTA"	241,904	155,144	53,498	0	0	W	HK 1 - 1 SZT. HL 12 - 1 SZT.	RVD 235 - 1 SZT. SIŁOWNIK SQS 35.50 - 1 SZT. ZAWÓR VVG 549 K - 1 SZT.	RVD 235 SIŁOWNIK SQS 35.53 - 1 SZT. ZAWÓR VVG 549 K - 1 SZT.	DPIV AVPQ4 - 1 SZT.	ULTRAHEAT 50 - 1 SZT.	FLEXCON PRO 250 - 1 SZT.	MAGNA 40-100 F 220 - 1 SZT.	25 POR 40 A - 1 SZT.
1250	WZL_30464	PIASTOWSKA 3C W2	2007-11-13	SM "ZACHĘTA"	241,904	155,144	53,498	0	0	W	HK 1 - 1 SZT. HL 12 - 1 SZT.	RVD 235 - 1 SZT. SIŁOWNIK SQS 35.50 - 1 SZT. ZAWÓR VVG 549 K - 1 SZT.	RVD 235 SIŁOWNIK SQS 35.50 - 1 SZT. ZAWÓR VVG 549 K - 1 SZT.	DPIV AVPQ4 - 1 SZT.	ULTRAHEAT 50 - 1 SZT.	FLEXCON PRO 250 - 1 SZT.	MAGNA 40-100 F 220 - 1 SZT.	25 POR 40 A - 1 SZT.
1251	WZL_30465	PROLETARIACKA 9	2004-11-30	WM NIERUCHOMOŚCI NR 11, 13 i 9 PRZY UL.PROLETARIACKIEJ	364,651	209,32	81,18	0	0	W	HK 2 - 1 SZT. HL 2 - 1 SZT.	ECL COMFORT 300 - 1 SZT. SIŁOWNIK AMV 23 - 1 SZT. ZAWÓR VB 2 - 1 SZT.	ECL COMFORT SIŁOWNIK AMV 33 - 1 SZT. ZAWÓR VB 2 - 1 SZT.	DPIV AVPQ4 - 1 SZT.	MULTICAL 601 - 2 SZT. ULTRAHEAT 50 - 1 SZT.	E 600 - 1 SZT.	STRATOS 50/1-12 - 1 SZT.	UPS 32-80 B 180 - 1 SZT.

1	2	3	4	5	6	7	8	9	10	11	12	13	14	15	16	17	18	19
1252	WZL_30466	ŚW. WOJCIECHA 2	1998-12-02	SM "ZACHĘTA"	357,855	296,682	84,782	0	0	W	JAD X 6/50 - 5 SZT.	RVD 235 - 1 SZT. SIŁOWNIK SKD 32.50 - 1 SZT. ZAWÓR VVF 52 - 1 SZT.	RVD 235 SIŁOWNIK SKD 32.21 - 1 SZT. ZAWÓR VVF 52 - 1 SZT.	DPIV AVPQ4 - 1 SZT.	MULTICAL 402 - 1 SZT.	MAXIVARE M LR 500 - 1 SZT.	UPE 50-120 F - 1 SZT.	UPS 32-80 B 180 - 1 SZT.
1253	WZL_30467	ŚW. WOJCIECHA 4 W2	2004-12-09	SM "ZACHĘTA"	169,74	148,341	42,391	0	0	W	JAD 3/18 - 4 SZT. JAD XK 5/38 - 2 SZT.	ECL COMFORT 300 - 1 SZT. SIŁOWNIK AMV 13 - 1 SZT. ZAWÓR VB 2 - 1 SZT.	ECL COMFORT SIŁOWNIK AMV 33 - 1 SZT. ZAWÓR VB 2 - 2 SZT.	DPIV AVPQ4 - 1 SZT.	MULTICAL 402 - 1 SZT.	N 200 - 1 SZT.	40 POE 120 A/B - 1 SZT.	25 POR 40 A - 1 SZT.
1254	WZL_30468	ŚW. WOJCIECHA 4 W1	2004-12-09	SM "ZACHĘTA"	188,115	148,341	42,391	0	0	W	HK 1 - 1 SZT. HL 12 - 1 SZT.	ECL COMFORT 300 - 1 SZT. SIŁOWNIK AMV 13 - 1 SZT. ZAWÓR VB 2 - 1 SZT.	ECL COMFORT SIŁOWNIK AMV 33 - 1 SZT. ZAWÓR VB 2 - 1 SZT.	DPIV AVPQ4 - 1 SZT.	MULTICAL 402 - 1 SZT.	N 200 - 1 SZT.	STRATOS 32/1-12 - 1 SZT.	25 POR 40 A - 1 SZT.
1255	WZL_30469	WARSZAWSKA 67 W2	2003-12-05	SM "ZACHĘTA"	169,74	148,341	42,391	0	0	W	GLP-008-L-5-SI - 1 SZT. LB 47 - 1 SZT.	ECL COMFORT 300 - 1 SZT. SIŁOWNIK AMV 13 - 1 SZT. ZAWÓR VB 2 - 1 SZT.	ECL COMFORT SIŁOWNIK AMV 33 - 1 SZT. ZAWÓR VB 2 - 1 SZT.	DPIV AVPQ4 - 1 SZT.	MULTICAL C66 - 1 SZT.	N 200 - 1 SZT.	40 POE 120 A/B - 1 SZT.	UPS 25-60 N 180 - 1 SZT.
1256	WZL_30470	WARSZAWSKA 67 W1	2003-12-01	SM "ZACHĘTA"	188,115	148,341	42,391	0	0	W	GLP-008-L-5-SI - 1 SZT. LB 47 - 1 SZT.	ECL COMFORT 300 - 1 SZT. SIŁOWNIK AMV 13 - 1 SZT. ZAWÓR VB 2 - 1 SZT.	ECL COMFORT SIŁOWNIK AMV 33 - 1 SZT. ZAWÓR VB 2 - 1 SZT.	DPIV AVPQ4 - 1 SZT.	MULTICAL C66 - 1 SZT.	N 200 - 1 SZT.	40 POE 120 A/B - 1 SZT.	UPS 25-60 N 180 - 1 SZT.
1257	WZL_30471	WARSZAWSKA 69 W1	2003-12-08	SM "ZACHĘTA"	188,115	148,341	42,391	0	0	W	JAD 3/18 - 4 SZT. JAD XK 5/38 - 2 SZT.	ECL COMFORT 300 - 1 SZT. SIŁOWNIK AMV 13 - 1 SZT. ZAWÓR VB 2 - 1 SZT.	ECL COMFORT SIŁOWNIK AMV 33 - 1 SZT. ZAWÓR VB 2 - 1 SZT.	DPIV AVPQ4 - 1 SZT.	MULTICAL C66 - 1 SZT.	N 200 - 1 SZT.	40 POE 120 A/B - 1 SZT.	25 POR 40 A - 1 SZT.
1258	WZL_30472	WARSZAWSKA 69 W2	2003-12-08	SM "ZACHĘTA"	169,74	148,341	42,391	0	0	W	JAD 3/18 - 4 SZT. JAD XK 5/38 - 2 SZT.	ECL COMFORT 300 - 1 SZT. SIŁOWNIK AMV 13 - 1 SZT. ZAWÓR VB 2 - 1 SZT.	ECL COMFORT SIŁOWNIK AMV 33 - 1 SZT. ZAWÓR VB 2 - 1 SZT.	DPIV AVPQ4 - 1 SZT.	MULTICAL C66 - 1 SZT.	N 200 - 1 SZT.	40 POE 120 A/B - 1 SZT.	25 POR 40 A - 1 SZT.
1259	WZL_30473	WARSZAWSKA 73 W1	2003-12-01	SM "ZACHĘTA"	188,115	148,341	42,391	0	0	W	JAD XK 5/38 - 5 SZT.	ECL COMFORT 300 - 1 SZT. SIŁOWNIK AMV 13 - 1 SZT. ZAWÓR VB 2 - 1 SZT.	ECL COMFORT SIŁOWNIK AMV 33 - 1 SZT. ZAWÓR VB 2 - 1 SZT.	DPIV AVPQ4 - 1 SZT.	MULTICAL C66 - 1 SZT.	N 200 - 1 SZT.	40 POE 120 A/B - 1 SZT.	25 POR 40 A - 1 SZT.
1260	WZL_30474	WARSZAWSKA 73 W2	2003-12-01	SM "ZACHĘTA"	169,74	148,341	42,391	0	0	W	JAD 3/18 - 4 SZT. JAD XK 5/38 - 2 SZT.	ECL COMFORT 300 - 1 SZT. SIŁOWNIK AMV 13 - 1 SZT. ZAWÓR VB 2 - 1 SZT.	ECL COMFORT SIŁOWNIK AMV 33 - 1 SZT. ZAWÓR VB 2 - 1 SZT.	DPIV AVPQ4 - 1 SZT.	MULTICAL C66 - 1 SZT.	N 200 - 1 SZT.	40 POE 120 A/B - 1 SZT.	25 POR 40 A - 1 SZT.
1261	WZL_30475	WARSZAWSKA 71 W2	2003-12-01	SM "ZACHĘTA"	169,74	148,341	42,391	0	0	W	GLP-008-L-5-SI - 1 SZT. JAD XK 5/38 - 2 SZT.	ECL COMFORT 300 - 1 SZT. SIŁOWNIK AMV 13 - 1 SZT. ZAWÓR VB 2 - 1 SZT.	ECL COMFORT SIŁOWNIK AMV 33 - 1 SZT. ZAWÓR VB 2 - 1 SZT.	DPIV AVPQ4 - 1 SZT.	MULTICAL C66 - 1 SZT.	N 200 - 1 SZT.	40 POE 120 A/B - 1 SZT.	STRATOS ECO Z 25/1- 5 - 1 SZT.
1262	WZL_30476	WARSZAWSKA 71 W1	2003-12-01	SM "ZACHĘTA"	188,115	148,341	42,391	0	0	W	FA-004-P16 - 1 SZT. JAD XK 5/38 - 2 SZT.	ECL COMFORT 300 - 1 SZT. SIŁOWNIK AMV 13 - 1 SZT. ZAWÓR VB 2 - 1 SZT.	ECL COMFORT SIŁOWNIK AMV 33 - 1 SZT. ZAWÓR VB 2 - 1 SZT.	DPIV AVPQ4 - 1 SZT.	MULTICAL II - 1 SZT.	N 200 - 1 SZT.	40 POE 120 A/B - 1 SZT.	ALPHA 2 25-60 N 180 - 1 SZT.
1263	WZL_30477	WARSZAWSKA 77 W2	2003-12-01	SM "ZACHĘTA"	169,74	148,341	42,391	0	0	W	JAD X 3/18 - 5 SZT. JAD XK 5/38 - 2 SZT.	ECL COMFORT 300 - 1 SZT. SIŁOWNIK AMV 13 - 1 SZT. ZAWÓR VB 2 - 1 SZT.	ECL COMFORT SIŁOWNIK AMV 33 - 1 SZT. ZAWÓR VB 2 - 1 SZT.	DPIV AVPQ4 - 1 SZT.	MULTICAL C66 - 1 SZT.	N 200 - 1 SZT.	UPE 40-120 - 1 SZT.	25 POR 40 A - 1 SZT.
1264	WZL_30478	WARSZAWSKA 77 W1	2003-12-01	SM "ZACHĘTA"	188,115	148,341	42,391	0	0	W	JAD X 3/18 - 5 SZT. JAD XK 5/38 - 2 SZT.	ECL COMFORT 300 - 1 SZT. SIŁOWNIK AMV 13 - 1 SZT. ZAWÓR VB 2 - 1 SZT.	ECL COMFORT SIŁOWNIK AMV 33 - 1 SZT. ZAWÓR VB 2 - 1 SZT.	DPIV AVPQ4 - 1 SZT.	MULTICAL C66 - 1 SZT.	N 200 - 1 SZT.	40 POE 120 A/B - 1 SZT.	25 POR 40 A - 1 SZT.
1265	WZL_30479	WARSZAWSKA 75 W2	1974-01-01	SM "ZACHĘTA"	169,74	148,341	42,391	0	0	W	JAD 3/18 - 4 SZT. JAD XK 5/38 - 2 SZT.	ECL COMFORT 300 - 1 SZT. SIŁOWNIK AMV 13 - 1 SZT. ZAWÓR VB 2 - 1 SZT.	ECL COMFORT SIŁOWNIK AMV 33 - 1 SZT. ZAWÓR VB 2 - 1 SZT.	DPIV AVPQ4 - 1 SZT.	MULTICAL C66 - 1 SZT.	N 200 - 1 SZT.	MAGNA 50- 120 F - 1 SZT.	25 POR 40 A - 1 SZT.
1266	WZL_30480	WARSZAWSKA 75 W1	2003-12-01	SM "ZACHĘTA"	188,115	148,341	42,391	0	0	W	JAD 6/50 - 2 SZT. JAD XK 5/38 - 2 SZT.	ECL COMFORT 300 - 1 SZT. SIŁOWNIK AMV 13 - 1 SZT. ZAWÓR VB 2 - 1 SZT.	ECL COMFORT SIŁOWNIK AMV 33 - 1 SZT. ZAWÓR VB 2 - 1 SZT.	DPIV AVPQ4 - 1 SZT.	MULTICAL C66 - 1 SZT.	N 200 - 1 SZT.	40 POE 120 A/B - 1 SZT.	25 POR 40 A - 1 SZT.
1267	WZL_30481	ŚWIĘTOJAŃSKA 4	1979-11-30	SM IM. A. MICKIEWICZA	346,9	175,38	60,476	0	0	W	HK 1 - 1 SZT. XB 51 - 1 SZT.	ECL COMFORT 300 - 1 SZT. SIŁOWNIK AMV 20 - 1 SZT. ZAWÓR VB 2 - 1 SZT.	ECL COMFORT SIŁOWNIK AMV 30 - 1 SZT. ZAWÓR VB 2 - 1 SZT.	DPIV AVPQ4 - 1 SZT.	ULTRAHEAT 50 - 1 SZT.	G 500 - 1 SZT.	STRATOS 32/1-12 - 1 SZT.	UPS 25-60 B - 1 SZT.
1268	WZL_30482 - Obcy	BRANICKIEGO 19	1980-01-01	AUTOMOBILKLUB PODLASKI	210	0	0	0	0	W	JAD 6/50 - 2 SZT.	ECL 9300 - 1 SZT. SIŁOWNIK AMV 23 - 1 SZT. ZAWÓR VF 2 - 1 SZT.		DPIV IVD- IVF - 1 SZT.	ULTRAHEAT 50 - 1 SZT.	MAXIVARE M LR 300 - 1 SZT.	UPC 65-120 - 1 SZT.	
1269	WZL_30483	ŚWIĘTOJAŃSKA 1	1969-01-01	ZESPÓŁ SZKÓŁ ZAWODOWYCH NR 2 IM. KPT. WŁADYSŁAWA WYSOCKIEGO	648,146	118,736	44,02	0	0	W	JAD 6/50 - 1 SZT. JAD X 6/50 - 3 SZT. JAD XK 5/38 - 1 SZT.	ECL COMFORT 300 - 1 SZT. SIŁOWNIK AMV 523 - 1 SZT. ZAWÓR VF 2 - 1 SZT.	ECL COMFORT SIŁOWNIK AMV 33 - 1 SZT. ZAWÓR VB 2 - 1 SZT.	DPIV 42-36 - 1 SZT.	ULTRAHEAT 50 - 1 SZT.	MAXIVARE M LR 500 - 2 SZT.	STRATOS 65/1-12 - 2 SZT.	32 PWR 80 C - 2 SZT.

1	2	3	4	5	6	7	8	9	10	11	12	13	14	15	16	17	18	19
1270	WZL_30484	ORZESZKOWEJ 21	1984-02-10	SM IM. A. MICKIEWICZA	152,12	90,435	22,609	0	0	W	JAD X 3/18 - 6 SZT.	ECL COMFORT 300 - 1 SZT. SIŁOWNIK AMV 20 - 1 SZT. ZAWÓR VB 2 - 1 SZT.	ECL COMFORT SIŁOWNIK AMV 30 - 1 SZT. ZAWÓR VB 2 - 1 SZT.	DPIV AVPQ4 - 1 SZT.	ULTRAHEAT 50 - 1 SZT.	G 200 - 1 SZT.	MAGNA 40-100 F 220 - 1 SZT.	UPS 25-40 N 180 - 1 SZT.
1271	WZL_30485	ORZESZKOWEJ 36	2001-11-29	WM NIERUCHOMOŚCI NR 36 PRZY UL.ORZESZKOWEJ	108,996	94,075	29,331	0	0	W	LB 31 - 1 SZT. S7A-IG16-TKTL81 - 1 SZT.	ECL COMFORT 300 - 1 SZT. SIŁOWNIK AMV 13 - 1 SZT. ZAWÓR VB 2 - 1 SZT.	ECL COMFORT SIŁOWNIK AMV 33 - 1 SZT. ZAWÓR VB 2 - 1 SZT.	DPIV AVPQ4 - 1 SZT.	MULTICAL 402 - 1 SZT.	MAXIVARE M LR 150 - 1 SZT.	STRATOS 25/1-8 - 1 SZT.	STRATOS ECO Z 25/1-5 - 1 SZT.
1272	WZL_30486	WARSZAWSKA 70	1999-01-01	WM BUDYNKU PRZY UL.WARSZAWSKIEJ 70	65,06	65,2	17,42	0	0	W	JAD X 3/18 - 3 SZT.	RVD 145 - 1 SZT. SIŁOWNIK SKD 32.51 - 1 SZT. ZAWÓR VVF 52 - 1 SZT.	RVD 145 SIŁOWNIK SKD 32.21 - 1 SZT. ZAWÓR VVF 52 - 1 SZT.	DPIV 47-1 - 1 SZT.	APATOR - 1 SZT. MULTICAL 402 - 1 SZT.	G 80 - 1 SZT.	UPE 32-80 180 - 2 SZT.	25 PWR 40C - 1 SZT.
1273	WZL_30487	WARSZAWSKA 79A	2005-07-01	SM "ZACHĘTA"	237,554	0	0	0	0	W	JAD X 6/50 - 2 SZT.	ECL COMFORT 300 - 1 SZT. SIŁOWNIK AMV 13 - 1 SZT. ZAWÓR VB 2 - 1 SZT.		DPIV AVPQ4 - 1 SZT.	MULTICAL 601 - 1 SZT.	N 200 - 1 SZT.	STRATOS 32/1-12 - 1 SZT.	
1274	WZL_30488	WARSZAWSKA 79	1999-11-03	SM "ZACHĘTA"	701,882	187,464	62,488	0	0	W	JAD 6/50 - 2 SZT. JAD X 6/50 - 3 SZT.	ECL COMFORT 300 - 1 SZT. SIŁOWNIK AMV 523 - 1 SZT. ZAWÓR VF 2 - 1 SZT.	ECL COMFORT SIŁOWNIK AMV 33 - 1 SZT. ZAWÓR VB 2 - 1 SZT.	DPIV 42-39 - 1 SZT.	ULTRAHEAT 50 - 1 SZT.	MAXIVARE M LR 500 - 1 SZT.	65 POT 120 A/B - 1 SZT.	STAR Z 25/6 - 1 SZT.
1275	WZL_30489	PIASTOWSKA 1A	1995-01-01	PRZEDSZKOLE SAMORZĄDOWE NR 30 IM. JANA PAWŁA II "RADOSNE"	80,6	57,569	25,121	0	0	W	XB 10-2 - 1 SZT. XB 20-1 - 1 SZT.	ECL COMFORT 300 - 1 SZT. SIŁOWNIK AMV 13 - 1 SZT. SIŁOWNIK AMV 523 - 1 SZT. ZAWÓR VB 2 - 1 SZT.	ECL COMFORT SIŁOWNIK AMV 33 - 1 SZT. ZAWÓR VB 2 - 1 SZT.	DPIV AVPQ4 - 1 SZT.	MULTICAL 402 - 1 SZT.	NG 100 - 1 SZT.	MAGNA 32-100 180 - 1 SZT.	25 PWR 40C - 1 SZT.
1276	WZL_30490	WARSZAWSKA 81	1977-12-10	SM "ZACHĘTA"	91,772	48,846	24,423	0	0	W	JAD 3/18 - 2 SZT. JAD X 3/18 - 2 SZT.	ECL COMFORT 300 - 1 SZT. SIŁOWNIK AMV 13 - 1 SZT. ZAWÓR VB 2 - 1 SZT.	ECL COMFORT SIŁOWNIK AMV 33 - 1 SZT. ZAWÓR VB 2 - 1 SZT.	DPIV AVPQ4 - 1 SZT.	MULTICAL 402 - 1 SZT.	MAXIVARE M LR 150 - 1 SZT.	25 POE 80 C - 1 SZT.	20 PWR 30 C - 1 SZT.
1277	WZL_30491 - Obcy	WARSZAWSKA 72	1997-01-06	WM BLOKU PRZY UL. WARSZAWSKIEJ 72	223,27	161,4	57,5	0	0	W	LSK 52 - 1 SZT. LSL 1 - 1 SZT.	RVP 97 - 1 SZT. SIŁOWNIK SKD 32.51 - 1 SZT. ZAWÓR VVF 52 - 1 SZT.	RVP 97 - 0 SZT. SIŁOWNIK SKD 32.21 - 1 SZT. ZAWÓR VVF 52 - 1 SZT.	DPIV 47-1 - 1 SZT.	CIEPLIK 2000 - 1 SZT. MULTICAL 402 - 1 SZT.	N 500 - 1 SZT.	UPE 65-120F - 1 SZT.	UPE 32-80B - 1 SZT.
1278	WZL_30492	WARSZAWSKA 74	1999-01-01	SM IM. A. MICKIEWICZA	72,9	76,65	21,5	0	0	W	LSK 0 - 1 SZT. LSL 0 - 1 SZT.	RVD 145 - 1 SZT. SIŁOWNIK SKD 32.51 - 1 SZT. ZAWÓR VVF 52 - 1 SZT.	RVD 145 SIŁOWNIK SKD 32.21 - 1 SZT. ZAWÓR VVF 52 - 1 SZT.	DPIV 47-1 - 1 SZT.	SUPERCAL 432 - 1 SZT. ULTRAHEAT 50 - 1 SZT.	MAXIVARE M LR 100 - 1 SZT.	UPE 32-80 F 220 - 2 SZT.	25 PWR 40C - 1 SZT.
1279	WZL_30493	WARSZAWSKA 76	2007-12-07	SM IM. A. MICKIEWICZA	605,923	251,79	112,23	0	0	W	HK 2 - 1 SZT. HL 2 - 1 SZT.	ECL COMFORT 300 - 1 SZT. SIŁOWNIK AMV 20 - 1 SZT. ZAWÓR VB 2 - 1 SZT.	ECL COMFORT SIŁOWNIK AMV 33 - 1 SZT. ZAWÓR VB 2 - 1 SZT.	DPIV AVPQ4 - 1 SZT.	ULTRAHEAT 50 - 1 SZT.	MAXIVARE M LR 500 - 1 SZT.	80 POT 120 A - 1 SZT. MAGNA 50-120 - 1 SZT.	32 POR 80 C - 1 SZT.
1280	WZL_30494	WARSZAWSKA 78	2007-12-07	SM IM. A. MICKIEWICZA	513,255	252,371	93,622	0	0	W	HK 2 - 1 SZT. HL 2 - 1 SZT.	ECL COMFORT 300 - 1 SZT. SIŁOWNIK AMV 523 - 1 SZT. ZAWÓR VF 2 - 1 SZT.	ECL COMFORT SIŁOWNIK AMV 33 - 1 SZT. ZAWÓR VB 2 - 1 SZT.	DPIV AVPQ4 - 1 SZT.	ULTRAHEAT 50 - 1 SZT.	MAXIVARE M LR 500 - 2 SZT.	80 POT 120 A - 1 SZT. STRATOS 65/1-12 - 1 SZT.	32 POR 80 C - 1 SZT.
1281	WZL_30495	WARSZAWSKA 72/3	1978-10-19	WM NIERUCHOMOŚCI NR 72/3 PRZY UL.WARSZAWSKIEJ	103,32	104,67	59,9	0	0	W	JAD 3/18 - 5 SZT.	ECL COMFORT 300 - 1 SZT. SIŁOWNIK AMV 20 - 1 SZT. ZAWÓR VB 2 - 1 SZT.	ECL COMFORT SIŁOWNIK AMV 30 - 1 SZT. ZAWÓR VB 2 - 1 SZT.	DPIV AVPQ4 - 1 SZT.	MULTICAL C66 - 1 SZT.	N 200 - 1 SZT.	MAGNA 3 25-60 180 - 1 SZT.	UPS 25-40 B - 1 SZT.
1282	WZL_30496	WARSZAWSKA 72/2	1977-01-01	WM NIERUCHOMOŚCI NR 72/2 PRZY UL.WARSZAWSKIEJ	84,32	66,15	17,64	0	0	W	JAD 3/18 - 4 SZT.	RVD 130 - 1 SZT. SIŁOWNIK SKD 32.51 - 1 SZT. ZAWÓR VVF 52 - 1 SZT.	RVD 130 SIŁOWNIK SKD 32.21 - 1 SZT. ZAWÓR VVF 52 - 1 SZT.	DPIV AVPQ4 - 1 SZT.	ULTRAHEAT 50 - 1 SZT.	MAXIVARE M LR 150 - 1 SZT.	MAGNA 25-60 180 - 2 SZT.	UPS 25-40 N 180 - 1 SZT.
1283	WZL_30497 - Obcy	ORZESZKOWEJ 32	1978-01-01	INSTAL BIAŁYSTOK S.A.	339,433	43,554	19,771	0	0	W	JAD - 7 SZT.	ECL COMFORT 300 - 1 SZT. SIŁOWNIK AMV 20 - 1 SZT. ZAWÓR VB 2 - 1 SZT.	ECL COMFORT SIŁOWNIK AMV 30 - 1 SZT. ZAWÓR VB 2 - 1 SZT.	DPIV BRU 2A - 1 SZT.	MULTICAL 402 - 1 SZT.		TOPE 65/1-10 - 1 SZT. UPS 80-120 F - 1 SZT.	TOP Z 40 - 1 SZT.
1284	WZL_30498	BRANICKIEGO 25	1977-01-01	SM IM. A. MICKIEWICZA	606,411	252,371	93,622	0	0	W	HK 1 - 1 SZT. XB 51 - 1 SZT.	ECL COMFORT 300 - 1 SZT. SIŁOWNIK AMV 23 - 1 SZT. ZAWÓR VM 2 - 1 SZT.	ECL COMFORT SIŁOWNIK AMV 33 - 1 SZT. ZAWÓR VM 2 - 1 SZT.	DPIV AVPQ - 1 SZT.	ULTRAHEAT 50 - 1 SZT.	MAXIVARE M LR 500 - 2 SZT.	STRATOS 32/1-12 - 1 SZT.	UPS 25-60 B 180 - 1 SZT.
1285	WZL_30499	BRANICKIEGO 27	1978-09-30	SM IM. A. MICKIEWICZA	606,411	236,089	79,2	0	0	W	HK 1 - 1 SZT. XB 51 - 1 SZT.	ECL COMFORT 300 - 1 SZT. SIŁOWNIK AMV 23 - 1 SZT. ZAWÓR VB 2 - 1 SZT.	ECL COMFORT SIŁOWNIK AMV 33 - 1 SZT. ZAWÓR VM 2 - 1 SZT.	DPIV AVPQ - 1 SZT.	ULTRAHEAT 50 - 1 SZT.	MAXIVARE M LR 500 - 2 SZT.	STRATOS 40/1-12 - 1 SZT.	UPS 25-60 B 180 - 1 SZT.
1286	WZL_30500	BRANICKIEGO 27A	2002-11-01	SM IM. A. MICKIEWICZA	56,221	83,2	22,1	0	0	W	JAD X 3/18 - 4 SZT.	ECL COMFORT 300 - 1 SZT. SIŁOWNIK AMV 13 - 1 SZT. ZAWÓR VB 2 - 1 SZT.	ECL COMFORT SIŁOWNIK AMV 33 - 1 SZT. ZAWÓR VB 2 - 1 SZT.	DPIV AVPQ4 - 1 SZT.	CIEPLIK 2000 - 1 SZT. ULTRAHEAT 50 - 1 SZT.	N 50 - 1 SZT.	MAGNA 25-60 180 - 1 SZT.	25 PWR 40C - 1 SZT.

1	2	3	4	5	6	7	8	9	10	11	12	13	14	15	16	17	18	19
1287	WZL_30501	BRANICKIEGO 29A	2001-11-01	SM IM. A. MICKIEWICZA	96,2	139,4	45,4	0	0	W	JAD XK 5/38 - 4 SZT.	ECL COMFORT 300 - 1 SZT. SIŁOWNIK AMV 13 - 1 SZT. ZAWÓR VB 2 - 1 SZT.	ECL COMFORT SIŁOWNIK AMV 33 - 1 SZT. ZAWÓR VB 2 - 1 SZT.	DPIV AVPQ4 - 1 SZT.	CIEPLIK 2000 - 1 SZT. ULTRAHEAT 50 - 1 SZT.	NG 80 - 1 SZT.	MAGNA 25-60 180 - 1 SZT.	25 PWR 40C - 1 SZT.
1288	WZL_30502	BRANICKIEGO 29	1977-11-30	SM IM. A. MICKIEWICZA	606,411	252,371	93,622	0	0	W	HK 1 - 1 SZT. XB 51 - 1 SZT.	ECL COMFORT 300 - 1 SZT. SIŁOWNIK AMV 23 - 1 SZT. ZAWÓR VM 2 - 1 SZT.	ECL COMFORT SIŁOWNIK AMV 33 - 1 SZT. ZAWÓR VM 2 - 1 SZT.	DPIV AVPQ - 1 SZT.	ULTRAHEAT 50 - 1 SZT.	MAXIVARE M LR 500 - 2 SZT.	STRATOS 32/1-12 - 1 SZT.	UPS 25-60 B 180 - 1 SZT.
1289	WZL_30506	ZACHODNIA 13	2005-09-01	WM PRZY UL. ZACHODNIEJ 13,13A	146,26	140,7	48	0	0	W	HK 2 - 1 SZT. HL 2 - 1 SZT.	RVD 230 - 1 SZT. SIŁOWNIK SKB 32.51 - 1 SZT. ZAWÓR VVF 52 - 1 SZT.	RVD 230 - 0 SZT. SIŁOWNIK SKD 32.21 - 1 SZT. ZAWÓR VVF 52 - 1 SZT.	DPIV 47-1 - 1 SZT.	ULTRAHEAT 50 - 1 SZT.	A 150 - 1 SZT.	MAGNA-D 32-120 F - 1 SZT.	UPS 25-60 B - 1 SZT.
1290	WZL_30507	KRASZEWSKIEGO 14	1998-01-01	SM W KLEOSINIE	395,4	363,17	117,4	0	0	W	JAD XK 5/38 - 8 SZT.	RVD 235 - 1 SZT. SIŁOWNIK SKD 32.51 - 1 SZT. ZAWÓR VVF 52 - 1 SZT.	RVD 235 SIŁOWNIK SKD 32.21 - 1 SZT. ZAWÓR VVF 52 - 1 SZT.	DPIV 42-39 - 1 SZT.	MULTICAL 402 - 1 SZT.	AS 250 - 2 SZT.	UPE 50-120 F - 2 SZT.	32 PWR 80 C - 1 SZT.
1291	WZL_30508	KRASZEWSKIEGO 2D	2000-12-01	SM W KLEOSINIE	83	88,56	26,05	0	0	W	LSK 1 - 1 SZT. LSL 1 - 1 SZT.	RVD 145 - 1 SZT. SIŁOWNIK SKD 32.51 - 1 SZT. ZAWÓR VVF 52 - 1 SZT.	RVD 145 SIŁOWNIK SKD 32.21 - 1 SZT. ZAWÓR VVF 52 - 1 SZT.	DPIV 47-1 - 1 SZT.	MULTICAL 402 - 1 SZT.	MAXIVARE M LR 80 - 1 SZT.	UPE 25-80 - 2 SZT.	25 PWR 60 C - 1 SZT.
1292	WZL_30509	KRASZEWSKIEGO 2B	1999-06-30	SM W KLEOSINIE	302,16	226,04	89,72	0	0	W	JAD X 6/50 - 5 SZT.	RVD 145 - 1 SZT. SIŁOWNIK SKD 32.51 - 1 SZT. ZAWÓR VVF 52 - 1 SZT.	RVD 145 SIŁOWNIK SKD 32.21 - 1 SZT. ZAWÓR VVF 52 - 1 SZT.	DPIV AVPQ4 - 1 SZT.	MULTICAL C66 - 1 SZT.	MAXIVARE M LR 300 - 1 SZT.	UPED 40-120 F - 1 SZT.	UPS 25-40 B - 1 SZT.
1293	WZL_30510	KRASZEWSKIEGO 2	1999-06-30	SM W KLEOSINIE	807,49	495,69	247,85	0	0	W	JAD X 6/50 - 6 SZT. JAD X 9/88 - 3 SZT.	RVD 145 - 1 SZT. SIŁOWNIK SKD 32.51 - 1 SZT. ZAWÓR VVF 52 - 1 SZT.	RVD 145 SIŁOWNIK SKD 32.21 E - 1 SZT. ZAWÓR VVF 52 - 1 SZT.	DPIV 47-1 - 1 SZT.	ULTRAHEAT 50 - 1 SZT.	GG 450 ST 800 - 1 SZT.	UPE 80-120 F - 2 SZT.	32 PWT 120 A/B - 1 SZT.
1294	WZL_30511	ZAMBROWSKA 20	1995-01-01	ZESPÓŁ SZKÓŁ IM. JANA PAWŁA II W KLEOSINIE	457,4	143,92	47,97	0	87,48	W	JAD X 3/18 - 4 SZT. JAD X 6/50 - 2 SZT.	ECL COMFORT 300 - 1 SZT. SIŁOWNIK AMV 13 - 1 SZT. ZAWÓR VB 2 - 1 SZT.	ECL COMFORT SIŁOWNIK AMV 33 - 1 SZT. ZAWÓR VB 2 - 1 SZT.	DPIV ZSN-5T - 1 SZT.	MULTICAL 402 - 1 SZT.	MAXIVARE M LR 500 - 1 SZT.	UPED 50-120 F - 1 SZT.	25 PWR 60 C - 1 SZT.
1295	WZL_30512 - Obcy	OJCA ST. TARASIUKA 2	2004-01-01	POLITECHNIKA BIAŁOSTOCKA	1000	0	0	0	0	W	LS 2 - 1 SZT.	RVD 130 - 1 SZT. SIŁOWNIK SKD 32.51 - 1 SZT. ZAWÓR VVF 41 - 1 SZT.		DPIV 42-39 - 1 SZT.	ULTRAHEAT 50 - 1 SZT.	G 1000 - 1 SZT.	EU VO2 65-180/2 - 2 SZT.	
1296	WZL_30513	OJCA ST. TARASIUKA 3	2005-12-01	SM W KLEOSINIE	95,25	85,75	24,855	0	0	W	HK 1 - 1 SZT. HL 11 - 1 SZT.	ECL COMFORT 300 - 1 SZT. SIŁOWNIK AMV 13 - 1 SZT. ZAWÓR VB 2 - 1 SZT.	ECL COMFORT SIŁOWNIK AMV 33 - 1 SZT. ZAWÓR VB 2 - 1 SZT.	DPIV AVPQ4 - 1 SZT.	MULTICAL 402 - 1 SZT.	N 100 - 1 SZT.	32 POR 80 C - 2 SZT.	UPS 25-40 B 180 - 1 SZT.
1297	WZL_30514 - Obcy	OJCA ST. TARASIUKA 20A	2005-01-01	URZĄD GMINY JUCHNOWIEC KOŚCIELNY	60	0	0	0	0	W	HL 1 - 1 SZT.	RVD 115 - 1 SZT. SIŁOWNIK SKD 32.51 - 1 SZT. ZAWÓR VVF 52 - 1 SZT.		DPIV 47-1 - 1 SZT.	ULTRAHEAT 50 - 1 SZT.	N 80 - 1 SZT.	UPE 32-60 180 - 2 SZT.	
1298	WZL_30515 - Obcy	KRUCZKOWSKIEGO 25	1977-01-01	SM "WRZOS" W KLEOSINIE	202,09	221,32	87,55	0	0	W	HK 2 - 1 SZT. HL 12 - 1 SZT.	ECL COMFORT 66 - 1 SZT. SIŁOWNIK AMV 13 - 1 SZT. ZAWÓR VB 2 - 1 SZT.	ECL COMFORT 66 - 0 SZT. SIŁOWNIK AMV 33 - 1 SZT. ZAWÓR VB 2 - 1 SZT.	DPIV AIPQ4 - 1 SZT.	MULTICAL II - 1 SZT.	A 300 - 1 SZT.	STRATOS 30/1-12 - 1 SZT.	32 PWR 80 C - 1 SZT.
1299	WZL_30516	KRUCZKOWSKIEGO 19	2001-06-01	SM W KLEOSINIE	696,951	437,253	214,67	0	0	W	JAD X 5/38 - 4 SZT. JAD X 6/50 - 4 SZT.	RVD 230 - 1 SZT. SIŁOWNIK SKD 32.51 - 1 SZT. ZAWÓR VVF 52 - 1 SZT.	SIŁOWNIK SKD 32.21 - 1 SZT. ZAWÓR VVF 52 - 1 SZT.	DPIV 47-1 - 1 SZT.	MULTICAL 402 - 1 SZT.	MAXIVARE M LR 500 - 2 SZT.	UPED 80-120 F - 1 SZT.	32 PWR 80 C - 1 SZT.
1300	WZL_30517	KLEOSIN, WYSZYŃSKIEGO 6	2000-01-01	SM W KLEOSINIE	744,166	427,027	215,285	0	0	W	JAD 6/50 - 6 SZT. JAD X 6/50 - 5 SZT.	RVD 145 - 1 SZT. SIŁOWNIK SKD 32.51 - 1 SZT. ZAWÓR VVF 52 - 1 SZT.	RVD 145 SIŁOWNIK SKD 32.21 - 1 SZT. ZAWÓR VVF 52 - 1 SZT.	DPIV AVPQ4 - 1 SZT.	ULTRAHEAT 50 - 1 SZT.	MAXIVARE M LR 500 - 2 SZT.	STRATOS 65/1-12 - 1 SZT.	40 PWT 120 A/B - 1 SZT.
1301	WZL_30518	KLEOSIN, WYSZYŃSKIEGO 4	2000-01-01	SM W KLEOSINIE	977,365	432,302	211,913	0	0	W	JAD X 6/50 - 5 SZT. JAD X 9/88 - 4 SZT.	RVD 235 - 1 SZT. SIŁOWNIK SKD 32.50 - 1 SZT. ZAWÓR VVF 52 - 1 SZT.	RVD 235 SIŁOWNIK SKD 32.21 - 1 SZT. ZAWÓR VVF 52 - 1 SZT.	DPIV 47-1 - 1 SZT.	ULTRAHEAT 50 - 1 SZT.	MAXIVARE M LR 500 - 1 SZT.	UPE 80-120 F - 2 SZT.	40 PWT 120 A/B - 1 SZT.
1302	WZL_30519	ZAMBROWSKA 18	1991-01-01	URZĄD GMINY JUCHNOWIEC KOŚCIELNY	35	0	0	0	0	W	JAD 5/38 - 1 SZT.	RVP 62 - 1 SZT. SIŁOWNIK SKD 32.50 - 1 SZT. ZAWÓR VVF 52 - 1 SZT.		DPIV AVPQ4 - 1 SZT.	ULTRAHEAT 50 - 1 SZT.	MAXIVARE M LR 150 - 1 SZT.	32 POT 120 A/B - 2 SZT.	
1303	WZL_30520	KRUCZA 5/2 CERKIEW	2005-12-01	PARAFIA PRAWOSŁAWNA ŚW. WLKM. JERZEGO	30,99	0	0	0	0	W	HL 1 - 1 SZT.	RVD 130 - 1 SZT. SIŁOWNIK SQS 35.50 - 1 SZT. ZAWÓR VVG 55 - 1 SZT.		DPIV AVPQ4 - 1 SZT.	ULTRAHEAT 50 - 1 SZT.	N 35 - 1 SZT.	MAGNA 32-120 F - 1 SZT.	

1	2	3	4	5	6	7	8	9	10	11	12	13	14	15	16	17	18	19
1304	WZL_30521	NISKA 23	2006-10-16	SM "SLONECZNY STOK"	195,39	244,04	99,61	0	0	W	HK 2 - 1 SZT. HL 2 - 1 SZT.	ECL COMFORT 300 - 1 SZT. SIŁOWNIK AMV 23 - 1 SZT. ZAWÓR VB 2 - 1 SZT.	ECL COMFORT SIŁOWNIK AMV 33 - 1 SZT. ZAWÓR VB 2 - 1 SZT.	DPIV AIPQ4 - 1 SZT.	MULTICAL 402 - 1 SZT. MULTICAL C66 - 1 SZT.	A 300 - 1 SZT.	MAGNA-D 32-120 F - 1 SZT.	UPS 25-60 B 180 - 1 SZT.
1305	WZL_30522	KLEOSIN, WYSZYŃSKIEGO 6A	2007-12-31	WM WYSZYŃSKIEGO 4A,6A KLEOSIN	124,536	163,8	58,8	0	0	W	HK 11 - 1 SZT. HL 11 - 1 SZT.	RVD 235 - 1 SZT. SIŁOWNIK SQS 35.50 - 1 SZT. ZAWÓR VVG 44 - 1 SZT.	RVD 235 SIŁOWNIK SKD 32.21 E - 1 SZT. ZAWÓR VVF 52 - 1 SZT.	DPIV AVPQ4 - 1 SZT.	MULTICAL 601 - 2 SZT.	G 200 - 1 SZT.	MAGNA 40- 120 F - 1 SZT.	UPS 25-40 B 180 - 1 SZT.
1306	WZL_30524	WROCLAWSKA 20	2007-11-05	CARREFOUR POLSKA SPÓŁKA Z O.O.	684,44	180	90	0	1847,11	W	HK 2 - 1 SZT. HL 2 - 1 SZT. HL 4 - 1 SZT.	ECL COMFORT 300 - 1 SZT. SIŁOWNIK AMV 23 - 1 SZT. ZAWÓR VB 2 - 1 SZT.	ECL COMFORT SIŁOWNIK AMV 33 - 1 SZT. ZAWÓR VB 2 - 1 SZT.	DPIV AFPQ4 - 1 SZT.	MULTICAL 601 - 1 SZT.	FLEXCON PRO 540 - 1 SZT.	TPE 65-180/2S - 2 SZT.	ALPHA PRO 25-60 B - 1 SZT.
1307	WZL_30525	ŻEROMSKIEGO 3B	2007-12-31	WM PRZY UL.ŻEROMSKIEGO 3B,3C	109,09	93,23	27,81	0	0	W	HK 11 - 1 SZT. HL 11 - 1 SZT.	RVD 235 - 1 SZT. SIŁOWNIK SQS 35.50 - 1 SZT. ZAWÓR VVG 549 - 1 SZT.	RVD 235 SIŁOWNIK SQS 35.53 - 1 SZT. ZAWÓR VVG 549 - 1 SZT.	DPIV AVPQ4 - 1 SZT.	MULTICAL 601 - 2 SZT.	G 200 - 1 SZT.	MAGNA 32- 100 180 - 1 SZT.	UPS 25-40 B 180 - 1 SZT.
1308	WZL_30526	ŚW. A. BOBOLI 93	2008-12-31	SM "SLONECZNY STOK"	375,61	344,42	156,56	0	0	W	XB 51 - 2 SZT.	ECL COMFORT 300 - 1 SZT. SIŁOWNIK AMV 23 - 1 SZT. ZAWÓR VM 2 - 1 SZT.	ECL COMFORT SIŁOWNIK AMV 33 - 1 SZT. ZAWÓR VB 2 - 1 SZT.	DPIV AVPQ4 - 1 SZT.	MULTICAL 601 - 2 SZT.	FLEXCON PRO 650 - 1 SZT.	STRATOS 50/1-12 - 1 SZT.	TOP Z 30/10 - 1 SZT.
1309	WZL_30528	ZAGÓRNA 37	2009-09-06	WM ZAGÓRNA 37	117,5	175	64	0	0	W	HK 1 - 1 SZT. HL 11 - 1 SZT.	ECL COMFORT 300 - 1 SZT. SIŁOWNIK AMV 13 - 1 SZT. ZAWÓR VB 2 - 1 SZT.	ECL COMFORT SIŁOWNIK AMV 33 - 1 SZT. ZAWÓR VB 2 - 1 SZT.	DPIV AVPQ4 - 1 SZT.	MULTICAL 601 - 2 SZT.	NG 140 - 1 SZT.	STRATOS 30/1-8 - 1 SZT.	STAR Z 25/6 - 1 SZT.
1310	WZL_34354	WIATRAKOWA 5	2004-10-15	SM "RODZINA KOLEJOWA"	156,7	177,87	65,33	0	0	W	HK - 1 SZT. HK 1 - 1 SZT.	RVD 130 - 1 SZT. SIŁOWNIK SKD 32.51 - 1 SZT. ZAWÓR VVF 52 - 1 SZT.	RVD 130 SIŁOWNIK SKD 32.21 - 1 SZT. ZAWÓR VVF 52 - 1 SZT.	DPIV AVPQ4 - 1 SZT.	ULTRAHEAT 50 - 1 SZT.	A 250 - 1 SZT.	UPED 40-120 F - 1 SZT.	UPS 25-60 B 180 - 2 SZT.
1311	WZL_34355	CZEŚTOCHOWSKA 18	2004-09-08	WM NIERUCHOMOŚCI BUDYNKU PRZY UL. CZEŚTOCHOWSKIEJ 16 I 18	488,528	452,2	188	0	0	W	HK 2 - 1 SZT. HL 12 - 1 SZT.	RVD 130 - 1 SZT. SIŁOWNIK SKD 32.51 - 1 SZT. ZAWÓR VVF 52 - 1 SZT.	RVD 130 SIŁOWNIK SKD 32.21 - 1 SZT. ZAWÓR VVF 52 - 1 SZT.	DPIV 47-1 - 1 SZT.	MULTICAL 402 - 2 SZT. ULTRAHEAT 50 - 1 SZT.	A 250 - 1 SZT.	UPED 50-120 F - 1 SZT.	UPS 25-60 B - 1 SZT.
1312	WZL_34356	PIETKIEWICZA 6	2004-11-03	KOMUNALNE T B S SP.Z O.O.	430,18	443,4	218,41	0	0	W	LSK 1 - 1 SZT. LSL 1 - 1 SZT.	RVD 230 - 1 SZT. SIŁOWNIK SKD 32.51 - 1 SZT. ZAWÓR VVF 52 - 1 SZT.	RVD 230 - 0 SZT. SIŁOWNIK SKD 32.21 - 1 SZT. ZAWÓR VVF 52 - 1 SZT.	DPIV 42-39 - 1 SZT.	MULTICAL 402 - 1 SZT. ULTRAHEAT 50 - 2 SZT.	G 600 - 1 SZT.	UPED 50-120 F - 1 SZT.	UP 32-80 B 180 - 1 SZT.
1313	WZL_34357	ANDRUKIEWICZA 7	2004-09-17	WM ANDRUKIEWICZA 7	194,839	148,426	56,877	0	0	W	HK 2 - 1 SZT. HL 2 - 1 SZT.	RVD 135 - 1 SZT. SIŁOWNIK SKD 32.51 - 1 SZT. ZAWÓR VVF 52 - 1 SZT.	RVD 135 - 0 SZT. SIŁOWNIK SKD 32.21 - 1 SZT. ZAWÓR VVF 52 - 1 SZT.	DPIV 47-1 - 1 SZT.	ULTRAHEAT 50 - 1 SZT.	A 300 - 1 SZT.	UPED 50-120 F - 1 SZT.	STAR STG 30/8 - 1 SZT.
1314	WZL_34358 - Obcy	ŚWIĘTOJAŃSKA 13	1969-01-01	IZBA SKARBOWA W BIAŁYMSTOKU	475,237	0	0	0	0	W	JAD 6/50 - 2 SZT.	RVP 97 - 1 SZT. SIŁOWNIK SKD 32.51 - 1 SZT. ZAWÓR VVF 52 - 1 SZT.			ULTRAHEAT 50 - 1 SZT.	MAXIVARE M LR 700 - 1 SZT.	65 POT 120 A - 2 SZT.	
1315	WZL_34359	ŚWIĘTOJAŃSKA 13A	2006-11-06	SM IM. A. MICKIEWICZA	238,508	189,918	65,942	0	0	W	HL 2 - 1 SZT. JAD 3/18 - 5 SZT.	ECL COMFORT 300 - 1 SZT. SIŁOWNIK AMV 33 - 1 SZT. ZAWÓR VB 2 - 1 SZT.	ECL COMFORT SIŁOWNIK AMV 33 - 1 SZT. ZAWÓR VB 2 - 1 SZT.	DPIV AVPQ4 - 1 SZT.	ACTARIS CF 55 - 1 SZT.	A 300 - 1 SZT.	MAGNA 32- 120 F - 1 SZT.	25 POR 40 A - 1 SZT.
1316	WZL_34360	ŚWIĘTOJAŃSKA 13B	2006-11-06	SM IM. A. MICKIEWICZA	235,403	189,918	65,942	0	0	W	HL 2 - 1 SZT. JAD 3/18 - 5 SZT.	RVD 235 - 1 SZT. SIŁOWNIK SKD 32.21 E - 1 SZT. ZAWÓR VVF 52 - 1 SZT.	IVT-IVF - 1 SZT. SIŁOWNIK IVT - 1 SZT. ZAWÓR IVF - 1 SZT.	DPIV AVPQ4 - 1 SZT.	ACTARIS CF 55 - 1 SZT.	A 350 - 1 SZT.	MAGNA 32- 120 F - 1 SZT.	UPS 25-40 N 180 - 1 SZT.
1317	WZL_34361	ŚWIĘTOJAŃSKA 13/2	2001-12-13	SM IM. A. MICKIEWICZA	372,944	359,716	124,034	0	0	W	HL 2 - 1 SZT. XB 51 L-2 - 1 SZT.	TROVIS 5475-2 - 1 SZT. SIŁOWNIK 5825-20 - 1 SZT. ZAWÓR 3213 - 1 SZT.	TROVIS 5475-2 - 0 SZT. SIŁOWNIK 5825-23 - 1 SZT. ZAWÓR 3213 - 1 SZT.	DPIV AVPQ4 - 1 SZT.	CIEPLIK 2000 - 1 SZT. MULTICAL 601 - 1 SZT.	MAXIVARE M LR 500 - 1 SZT.	MAGNA 50- 120 F - 1 SZT.	32 PWR 80 C - 1 SZT.
1318	WZL_34362	ŚWIĘTOJAŃSKA 13/1	2006-10-12	SM IM. A. MICKIEWICZA	187,836	0	0	0	0	W	JAD 3/18 - 4 SZT.	RVD 235 - 1 SZT. SIŁOWNIK SQS 359.54 - 1 SZT. ZAWÓR VVG 549 - 1 SZT.		DPIV AVPQ4 - 1 SZT.	ULTRAHEAT 50 - 1 SZT.	FLEXCON C 200 - 1 SZT.	MAGNA 32- 120 F - 1 SZT.	
1319	WZL_34363	ORZESZKOWEJ 9A	2011-11-28	SM IM. A. MICKIEWICZA	295,132	266,21	109,78	0	0	W	XB 51 H-1 - 1 SZT. XG 20-2 - 1 SZT.	ECL COMFORT 300 - 1 SZT. SIŁOWNIK AMV 13 - 1 SZT. ZAWÓR VB 2 - 1 SZT.	ECL COMFORT SIŁOWNIK AMV 33 - 1 SZT. ZAWÓR VB 2 - 1 SZT.	DPIV AVPQ4 - 1 SZT.	MULTICAL 402 - 1 SZT.	G 400 - 1 SZT.	MAGNA 40- 120 F - 1 SZT.	25 PWR 40C - 1 SZT.
1320	WZL_34364	ORZESZKOWEJ 7A	2006-11-13	SM IM. A. MICKIEWICZA	208,386	170,089	56,696	0	0	W	HL 12 - 1 SZT. JAD 3/18 - 5 SZT.	ECL COMFORT 300 - 1 SZT. SIŁOWNIK AMV 23 - 1 SZT. ZAWÓR VB 2 - 1 SZT.	ECL COMFORT SIŁOWNIK AMV 33 - 1 SZT. ZAWÓR VB 2 - 1 SZT.	DPIV AVPQ4 - 1 SZT.	ACTARIS CF 55 - 1 SZT.	FLEXCON PRO 300 - 1 SZT.	MAGNA 32- 120 F - 1 SZT.	STRATOS ECO Z 25/1- 5 - 1 SZT.

1	2	3	4	5	6	7	8	9	10	11	12	13	14	15	16	17	18	19
1321	WZL_34365	ORZESZKOWEJ 9	2005-12-27	SM IM. A. MICKIEWICZA	205,345	170,089	53,789	0	0	W	HL 12 - 1 SZT. JAD X 3/18 - 5 SZT.	ECL COMFORT 300 - 1 SZT. SIŁOWNIK AMV 23 - 1 SZT. ZAWÓR VB 2 - 1 SZT.	ECL COMFORT SIŁOWNIK AMV 33 - 1 SZT. ZAWÓR VB 2 - 1 SZT.	DPIV AVPQ4 - 1 SZT.	MULTICAL C66 - 1 SZT.	A 300 - 1 SZT.	MAGNA 40- 120 F - 1 SZT.	25 PWR 80 C - 1 SZT.
1322	WZL_34366	ORZESZKOWEJ 14	1995-07-31	SM IM. A. MICKIEWICZA	333,613	311,556	112,264	0	0	W	JAD 6/50 - 2 SZT. JAD X 6/50 - 2 SZT.	ECL COMFORT 300 - 1 SZT. SIŁOWNIK AMV 133 - 1 SZT. ZAWÓR VF 2 - 1 SZT.	ECL COMFORT SIŁOWNIK AMV 33 - 1 SZT. ZAWÓR VB 2 - 1 SZT.	DPIV AVPQ4 - 1 SZT.	MULTICAL 402 - 1 SZT.	MAXIVARE M LR 500 - 1 SZT.	UPC 50-120 DUO - 1 SZT.	25 POR 40 A - 1 SZT.
1323	WZL_34367 - Obcy	MICKIEWICZA 9	1987-12-21	PODLASKI URZĄD WOJEWÓDZKI	122	0	0	0	0	W	JAD 3/18 - 1 SZT.	R 303 - 1 SZT. SIŁOWNIK KLIMACT MKT 1 - 1 SZT.		DPIV BRU 2A - 1 SZT.	ACTARIS CF 55 - 1 SZT.		40 PJM 150 - 2 SZT.	
1324	WZL_34368	ŚWIĘTOJAŃSKA 13/4B	1975-01-01	PRZEDSZKOLE SAMORZĄDOWE NR 41 INTEGRACYJNE	108,665	61,639	8,723	0	0	W	JAD 3/18 - 2 SZT. JAD X 3/18 - 2 SZT.	ECL COMFORT 300 - 1 SZT. SIŁOWNIK AMV 20 - 1 SZT. ZAWÓR VB 2 - 1 SZT.	ECL COMFORT SIŁOWNIK AMV 30 - 1 SZT. ZAWÓR VB 2 - 1 SZT.	DPIV AVPQ4 - 1 SZT.	MULTICAL 601 - 1 SZT.	MAXIVARE M LR 150 - 1 SZT.	UPE 40-80F - 1 SZT.	UPS 25-40 B - 1 SZT.
1325	WZL_34369	ŚWIĘTOJAŃSKA 13/3	2006-11-13	SM IM. A. MICKIEWICZA	188,313	141,828	47,276	0	0	W	HL 12 - 1 SZT. JAD 3/18 - 5 SZT.	ECL COMFORT 300 - 1 SZT. SIŁOWNIK AMV 30 - 1 SZT. ZAWÓR VB 2 - 1 SZT.	ECL COMFORT SIŁOWNIK AMV 33 - 1 SZT. ZAWÓR VB 2 - 1 SZT.	DPIV AVPQ4 - 1 SZT.	ACTARIS CF 55 - 1 SZT.	A 250 - 1 SZT.	MAGNA 32- 120 F - 1 SZT.	UPS 32-60 B 180 - 1 SZT.
1326	WZL_34370	ŚWIĘTOJAŃSKA 13/4	2000-09-19	SM IM. A. MICKIEWICZA	206	191	90	0	0	W	JAD 3/18 - 5 SZT. JAD X 5/38 - 2 SZT.	RVD 145 - 1 SZT. SIŁOWNIK SKD 32.51 - 1 SZT. ZAWÓR VVF 52 - 1 SZT.	RVD 145 SIŁOWNIK SKD 32.21 - 1 SZT. ZAWÓR VVF 52 - 1 SZT.	DPIV 47-1 - 1 SZT.	MULTICAL 402 - 1 SZT.	MAXIVARE M LR 200 - 1 SZT.	STRATOS 40/1-12 - 1 SZT.	25 PWR 60 C - 1 SZT.
1327	WZL_34371	MICKIEWICZA 17	2000-11-21	SM IM. A. MICKIEWICZA	153,61	200,109	75,549	0	0	W	JAD X 5/38 - 4 SZT. JAD X 6/50 - 2 SZT.	RVP 97 - 1 SZT. SIŁOWNIK SKD 32.50 - 1 SZT. ZAWÓR VVF 52 - 1 SZT.	IVT-IVF - 1 SZT. SIŁOWNIK IVT - 1 SZT. ZAWÓR IVF - 1 SZT.	DPIV AVPQ4 - 1 SZT.	ULTRAHEAT 50 - 1 SZT.	MAXIVARE M LR 300 - 1 SZT.	UPED 50-60 F - 1 SZT.	25 POR 40 A - 1 SZT.
1328	WZL_34372	ORZESZKOWEJ 3A	2006-11-13	SM IM. A. MICKIEWICZA	207,026	141,805	47,276	0	0	W	JAD 3/18 - 5 SZT. JAD 6/50 - 2 SZT.	ECL COMFORT 300 - 1 SZT. SIŁOWNIK AMV 30 - 1 SZT. ZAWÓR VB 2 - 1 SZT.	ECL COMFORT SIŁOWNIK AMV 33 - 1 SZT. ZAWÓR VB 2 - 1 SZT.	DPIV AVPQ4 - 1 SZT.	ACTARIS CF 55 - 1 SZT.	A 250 - 1 SZT.	MAGNA 32- 120 F - 1 SZT.	UPS 25-40 N 180 - 1 SZT.
1329	WZL_34373	ORZESZKOWEJ 5A	2006-11-13	SM IM. A. MICKIEWICZA	202,618	141,77	47,241	0	0	W	HL 12 - 1 SZT. JAD 3/18 - 4 SZT.	ECL COMFORT 300 - 1 SZT. SIŁOWNIK AMV 33 - 1 SZT. ZAWÓR VB 2 - 1 SZT.	ECL COMFORT SIŁOWNIK AMV 33 - 1 SZT. ZAWÓR VB 2 - 1 SZT.	DPIV AVPQ4 - 1 SZT.	ACTARIS CF 55 - 1 SZT.	A 250 - 1 SZT.	MAGNA 32- 120 F - 1 SZT.	25 PWR 40C - 1 SZT.
1330	WZL_34374	ORZESZKOWEJ 5	1984-10-12	ZGROMADZENIE SLUŻEBNIC MATKI DOBREGO PASTERZA	105,63	42,16	29,95	0	0	W	LSK 1 - 1 SZT. LSL 1 - 1 SZT.	RVD 145 - 1 SZT. SIŁOWNIK SKD 32.51 - 1 SZT. ZAWÓR VVF 52 - 1 SZT.	RVD 145 SIŁOWNIK SKD 32.21 - 1 SZT. ZAWÓR VVF 52 - 1 SZT.	DPIV AVPQ4 - 1 SZT.	ULTRAHEAT 50 - 1 SZT.	MAXIVARE M LR 100 - 1 SZT.	UPE 32-80 F 220 - 2 SZT.	25 PWR 40C - 1 SZT.
1331	WZL_34375	MICKIEWICZA 27	1985-01-01	SM IM. A. MICKIEWICZA	268,54	274,561	101,693	0	0	W	GLD-013-L-5-PI - 1 SZT. LC 110 - 1 SZT.	ECL COMFORT 300 - 1 SZT. SIŁOWNIK AMV 23 - 1 SZT. ZAWÓR VB 2 - 1 SZT.	ECL COMFORT SIŁOWNIK AMV 33 - 1 SZT. ZAWÓR VB 2 - 1 SZT.	DPIV AVPQ - 1 SZT.	ULTRAHEAT 50 - 1 SZT.	FLEXCON M 600 - 1 SZT.	STRATOS 50/1-12 - 1 SZT.	STRATOS Z25/1-8 - 1 SZT.
1332	WZL_34376	ORZESZKOWEJ 2	2002-12-13	SM IM. A. MICKIEWICZA	374,637	371,439	138,606	0	0	W	HK 2 - 1 SZT. HL 2 - 1 SZT.	TROVIS 5476 - 1 SZT. SIŁOWNIK 5825-20 - 1 SZT. ZAWÓR 3213 - 1 SZT.	TROVIS 5476 SIŁOWNIK 5825-20 - 1 SZT. ZAWÓR 3213 - 1 SZT.	DPIV AVPQ4 - 1 SZT.	CIEPLIK 2000 - 1 SZT. MULTICAL 402 - 1 SZT.	E 600 - 1 SZT.	50 POE 120 A/B - 1 SZT.	32 PWR 80 C - 1 SZT.
1333	WZL_34377	ORZESZKOWEJ 6	2002-12-13	SM IM. A. MICKIEWICZA	374,626	370,997	138,697	0	0	W	HK 2 - 1 SZT. HL 2 - 1 SZT.	TROVIS 5476 - 1 SZT. SIŁOWNIK 5825-20 - 1 SZT. ZAWÓR 3213 - 1 SZT.	TROVIS 5476 SIŁOWNIK 5825-20 - 1 SZT. ZAWÓR 3213 - 1 SZT.	DPIV AVPQ4 - 1 SZT.	CIEPLIK 2000 - 1 SZT. MULTICAL 402 - 1 SZT.	MAXIVARE M LR 500 - 1 SZT.	50 POE 120 A/B - 1 SZT.	UPS 25-60 B 180 - 1 SZT.
1334	WZL_34378	KONOPNICKIEJ 1	1977-01-01	PRZEDSZKOLE SAMORZĄDOWE NR 23 "BAŚNIOWE"	71,09	58,15	8,14	0	0	W	JAD XK 3/18 - 4 SZT.	ECL COMFORT 300 - 1 SZT. SIŁOWNIK AMV 30 - 1 SZT. ZAWÓR VB 2 - 1 SZT.	ECL COMFORT SIŁOWNIK AMV 30 - 1 SZT. ZAWÓR VB 2 - 1 SZT.	DPIV AVPQ4 - 1 SZT.	MULTICAL 601 - 1 SZT.	N 50 - 1 SZT.	32 POE 120 A/B - 1 SZT.	25 PWR 40C - 1 SZT.
1335	WZL_34379	KONOPNICKIEJ 3	1995-12-08	ZESPÓŁ SZKÓŁ OGÓLNOKSZTAŁCĄC YCH MISTRZOSTWA SPORTOWEGO IM.M.KONOPNICKIEJ	242,358	29,61	16,049	0	0	W	LB 31 - 1 SZT. XB 51 H - 1 SZT.	ECL COMFORT 300 - 1 SZT. SIŁOWNIK AMV 13 - 1 SZT. ZAWÓR VB 2 - 1 SZT.	ECL COMFORT SIŁOWNIK AMV 33 - 1 SZT. ZAWÓR VB 2 - 1 SZT.	DPIV AVPQ - 1 SZT.	MULTICAL 601 - 1 SZT.	N 400 - 1 SZT.	STRATOS 32/1-12 - 1 SZT.	25 PWR 40C - 1 SZT.
1336	WZL_34380	KONOPNICKIEJ 8	1975-01-01	SM IM. A. MICKIEWICZA	236,01	191,63	65,63	0	0	W	LB 31 - 1 SZT. S9A-IG16-TMTL66 - 1 SZT.	ECL COMFORT 300 - 1 SZT. SIŁOWNIK AMV 23 - 1 SZT. ZAWÓR VB 2 - 1 SZT.	ECL COMFORT SIŁOWNIK AMV 33 - 1 SZT. ZAWÓR VB 2 - 1 SZT.	DPIV AVPQ4 - 1 SZT.	ULTRAHEAT 50 - 1 SZT.	MAXIVARE M LR 500 - 1 SZT.	STRATOS 40/1-8 - 1 SZT.	STRATOS ECO Z 25/1- 5 - 1 SZT.
1337	WZL_34381	KONOPNICKIEJ 10	1975-01-01	SM IM. A. MICKIEWICZA	208,933	187,243	63,907	0	0	W	LB 31 - 1 SZT. S9A-IG16-TMTL66 - 1 SZT.	ECL COMFORT 300 - 1 SZT. SIŁOWNIK AMV 23 - 1 SZT. ZAWÓR VB 2 - 1 SZT.	ECL COMFORT SIŁOWNIK AMV 33 - 1 SZT. ZAWÓR VB 2 - 1 SZT.	DPIV AVPQ4 - 1 SZT.	MULTICAL 402 - 1 SZT.	MAXIVARE M LR 500 - 1 SZT.	STRATOS 40/1-8 - 1 SZT.	STRATOS ECO Z 25/1- 5 - 1 SZT.
1338	WZL_34382	KONOPNICKIEJ 12A	2005-11-08	SM IM. A. MICKIEWICZA	127,83	182,707	62,976	0	0	W	HL 2 - 1 SZT. JAD 3/18 - 5 SZT.	ECL COMFORT 300 - 1 SZT. SIŁOWNIK AMV 23 - 1 SZT. ZAWÓR VB 2 - 1 SZT.	ECL COMFORT SIŁOWNIK AMV 33 - 1 SZT. ZAWÓR VB 2 - 1 SZT.	DPIV AVPQ4 - 1 SZT.	MULTICAL 402 - 1 SZT.	A 300 - 1 SZT.	MAGNA 40- 120 F - 1 SZT.	32 POR 80 C - 1 SZT.



1	2	3	4	5	6	7	8	9	10	11	12	13	14	15	16	17	18	19
1339	WZL_34383	KONOPNICKIEJ 12	2000-09-27	SM IM. A. MICKIEWICZA	158,94	252,9	104,5	0	0	W	JAD 3/18 - 5 SZT. JAD X 5/38 - 2 SZT.	RVD 235 - 1 SZT. SIŁOWNIK SKD 32.51 - 1 SZT. ZAWÓR VVF 52 - 1 SZT.	RVD 235 SIŁOWNIK SKD 32.21 - 1 SZT. ZAWÓR VVF 52 - 1 SZT.	DPIV 47-1 - 1 SZT.	ULTRAHEAT 50 - 1 SZT.	MAXIVARE M LR 200 - 1 SZT.	UPED 40-120 F - 1 SZT.	25 PWR 60 C - 1 SZT.
1340	WZL_34384	KONOPNICKIEJ 5A	2002-12-19	SM IM. A. MICKIEWICZA	239,787	164,448	56,696	0	0	W	JAD 3/18 - 5 SZT. JAD X 5/38 - 4 SZT.	TROVIS 5476 - 1 SZT. SIŁOWNIK 5824-20 - 1 SZT. ZAWÓR 3213 - 1 SZT.	TROVIS 5476 SIŁOWNIK 5824-10 - 1 SZT. ZAWÓR 3213 - 1 SZT.	DPIV AVPQ4 - 1 SZT.	MULTICAL 601 - 1 SZT.	MAXIVARE M LR 500 - 1 SZT.	UPE 40-120 F - 1 SZT.	STRATOS ECO Z 25/1-5 - 1 SZT.
1341	WZL_34385	KONOPNICKIEJ 12B	1998-11-19	SM IM. A. MICKIEWICZA	150,85	121,62	39,54	0	0	W	JAD X 3/18 - 6 SZT.	RVD 145 - 1 SZT. SIŁOWNIK SKD 32.51 - 1 SZT. ZAWÓR VVF 52 - 1 SZT.	RVD 145 SIŁOWNIK SKD 32.21 - 1 SZT. ZAWÓR VVF 52 - 1 SZT.	DPIV 47-1 - 1 SZT.	ULTRAHEAT 50 - 1 SZT.	NG 140 - 1 SZT.	UPE 25-80 180 - 2 SZT.	UPS 25-40 B - 1 SZT.
1342	WZL_34386	KONOPNICKIEJ 14	2000-11-21	SM IM. A. MICKIEWICZA	334,793	170,089	53,789	0	0	W	GLD-013-M-5-PI - 1 SZT. LB 47 - 1 SZT.	RVD 235 - 1 SZT. SIŁOWNIK SKD 32.50 - 1 SZT. ZAWÓR VVF 53 - 1 SZT.	RVD 235 SIŁOWNIK SKD 32.21 - 1 SZT. ZAWÓR VVF 53 - 1 SZT.	DPIV AVPQ4 - 1 SZT.	ULTRAHEAT 50 - 1 SZT.	MAXIVARE M LR 300 - 1 SZT.	STRATOS 40/1-8 - 1 SZT.	UPS 25-60 N 180 - 1 SZT.
1343	WZL_34387	KONOPNICKIEJ 12C	2000-10-01	WM "NAD BIAŁKĄ"	115,01	135,2	45,5	0	0	W	JAD X 5/38 - 4 SZT.	RVD 145 - 1 SZT. SIŁOWNIK SKD 32.51 - 1 SZT. ZAWÓR VVF 52 - 1 SZT.	RVD 145 SIŁOWNIK SKD 32.21 - 1 SZT. ZAWÓR VVF 52 - 1 SZT.	DPIV 47-1 - 1 SZT.	MULTICAL 402 - 1 SZT.	MAXIVARE M LR 100 - 1 SZT.	UPE 32-80 180 - 2 SZT.	UPS 25-40 B - 1 SZT.
1344	WZL_34388 - Obcy	KONOPNICKIEJ 16	1975-01-01	SM "ZACHĘTA"	132,349	0	0	0	0	H	HYDROELEWATOR - 0 SZT.				ULTRAHEAT 50 - 1 SZT.			
1345	WZL_34389	KONOPNICKIEJ 6	1975-01-01	SM IM. A. MICKIEWICZA	227,401	187,23	63,91	0	0	W	JAD 3/18 - 5 SZT. JAD X 3/18 - 3 SZT.	ECL COMFORT 300 - 1 SZT. SIŁOWNIK AMV 523 - 1 SZT. ZAWÓR VF 2 - 1 SZT.	ECL COMFORT SIŁOWNIK AMV 33 - 1 SZT. ZAWÓR VB 2 - 1 SZT.	DPIV AVPQ4 - 1 SZT.	MULTICAL C66 - 1 SZT.	MAXIVARE M LR 500 - 1 SZT.	UPC 50-60 DUO - 1 SZT.	25 PWR 60 C - 1 SZT.
1346	WZL_34390	MICKIEWICZA 33A	2005-11-08	SM IM. A. MICKIEWICZA	260,018	164,448	56,696	0	0	W	JAD X 6/50 - 4 SZT.	ECL COMFORT 300 - 1 SZT. SIŁOWNIK AMV 13 - 1 SZT. ZAWÓR VB 2 - 1 SZT.	ECL COMFORT SIŁOWNIK AMV 33 - 1 SZT. ZAWÓR VB 2 - 1 SZT.	DPIV AVPQ4 - 1 SZT.	MULTICAL 402 - 1 SZT.	A 300 - 1 SZT.	MAGNA 40-120 F - 1 SZT.	25 POR 40 A - 1 SZT.
1347	WZL_34391	KONOPNICKIEJ 2A	2005-11-08	SM IM. A. MICKIEWICZA	235,287	182,707	62,976	0	0	W	HL 2 - 1 SZT. JAD X 3/18 - 5 SZT.	ECL COMFORT 300 - 1 SZT. SIŁOWNIK AMV 13 - 1 SZT. ZAWÓR VB 2 - 1 SZT.	ECL COMFORT SIŁOWNIK AMV 33 - 1 SZT. ZAWÓR VB 2 - 1 SZT.	DPIV AVPQ4 - 1 SZT.	MULTICAL 402 - 1 SZT.	A 250 - 1 SZT.	MAGNA 40-120 F - 1 SZT.	32 POR 80 C - 1 SZT.
1348	WZL_34392	KONOPNICKIEJ 2	2005-12-06	SM IM. A. MICKIEWICZA	235,287	188,988	62,976	0	0	W	HL 2 - 1 SZT. JAD 3/18 - 5 SZT.	ECL COMFORT 300 - 1 SZT. SIŁOWNIK AMV 13 - 1 SZT. ZAWÓR VB 2 - 1 SZT.	ECL COMFORT SIŁOWNIK AMV 33 - 1 SZT. ZAWÓR VB 2 - 1 SZT.	DPIV AVPQ4 - 1 SZT.	MULTICAL 402 - 1 SZT.	A 250 - 1 SZT.	MAGNA 40-120 F - 1 SZT.	25 PWR 60 C - 1 SZT.
1349	WZL_34393	KONOPNICKIEJ 4	2005-11-04	SM IM. A. MICKIEWICZA	171,81	212,37	68,22	0	0	W	HK 2 - 1 SZT. HL 12 - 1 SZT.	ECL COMFORT 300 - 1 SZT. SIŁOWNIK AMV 13 - 1 SZT. ZAWÓR VB 2 - 1 SZT.	ECL COMFORT SIŁOWNIK AMV 33 - 1 SZT. ZAWÓR VB 2 - 1 SZT.	DPIV AVPQ4 - 1 SZT.	MULTICAL 402 - 1 SZT.	N 200 - 1 SZT.	MAGNA 32-120 F - 1 SZT.	25 PWR 60 C - 1 SZT.
1350	WZL_34394	MICKIEWICZA 35	2002-12-13	WM UL. MICKIEWICZA 35	87,274	90,72	26,87	0	0	W	LSK 1 - 2 SZT.	RVD 230 - 1 SZT. SIŁOWNIK SKD 32.51 - 1 SZT. ZAWÓR VVF 52 - 1 SZT.	RVD 230 - 0 SZT. SIŁOWNIK SKD 32.21 - 1 SZT. ZAWÓR VVF 52 - 1 SZT.	DPIV 47-1 - 1 SZT.	MULTICAL 402 - 1 SZT.	MAXIVARE M LR 150 - 1 SZT.	STRATOS 25/1-8 - 1 SZT. UPE 25-80 180 - 1 SZT.	UPS 25-40 B 180 - 1 SZT.
1351	WZL_34395	MICKIEWICZA 48	1998-10-25	WSPÓLNOTA LOKALI MIESZKALNO-USŁUGOWYCH UL. MICKIEWICZA 48	93	122,9	37,9	0	48	W	? - 1 SZT. JAD 5/38 - 2 SZT. JAD X 3/18 - 2 SZT.	RVP 97 - 1 SZT. SIŁOWNIK SKD 32.51 - 1 SZT. ZAWÓR VVF 52 - 1 SZT.	RVP 97 - 0 SZT. SIŁOWNIK SKD 32.21 - 1 SZT. ZAWÓR VVF 52 - 1 SZT.	DPIV 47-1 - 1 SZT.	ULTRAHEAT 50 - 1 SZT.	MAXIVARE M LR 100 - 1 SZT.	UPE 32-120 - 2 SZT.	25 PWR 60 C - 1 SZT.
1352	WZL_34396 - Obcy	MICKIEWICZA 50	2002-01-01	BANK ZACHODNI WBK S.A.	160,86	48	24	0	142,6	W	JAD - 1 SZT. JAD 5/38 - 2 SZT. JAD 6/50 - 2 SZT.	RVP 97 - 1 SZT. SIŁOWNIK SKD 32.51 - 1 SZT. ZAWÓR VVF 52 - 1 SZT.	RVP 97 - 0 SZT. SIŁOWNIK SKD 32.51 - 1 SZT. ZAWÓR VVF 52 - 1 SZT.	DPIV 47-1 - 1 SZT.	ULTRAHEAT 50 - 1 SZT.		40 POE 120 A/B - 2 SZT.	25 PWR 40C - 1 SZT.
1353	WZL_34397 - Obcy	MICKIEWICZA 46	1996-11-21	WM NIERUCHOMOŚCI MICKIEWICZA 46 I 46A	295,67	220,5	88,91	0	0	W	JAD X 3/18 - 2 SZT. JAD X 5/38 - 4 SZT.	RVP 97 - 1 SZT. SIŁOWNIK SKD 32.51 - 1 SZT. ZAWÓR VVF 52 - 1 SZT.	RVP 97 - 0 SZT. SIŁOWNIK SKD 32.21 - 1 SZT. ZAWÓR VVF 52 - 1 SZT.	DPIV 47-1 - 1 SZT.	ULTRAHEAT 50 - 1 SZT.	MAXIVARE M LR 200 - 1 SZT.	UPE 50-120 A - 1 SZT. UPE 50-120 F - 1 SZT.	UPS 25-60 B 180 - 1 SZT.
1354	WZL_34398 - Obcy	MICKIEWICZA 46B	1997-10-08	WM NIERUCHOMOŚCI MICKIEWICZA 46 I 46A	341,286	220,501	88,907	0	0	W	JAD 5/38 - 6 SZT. JAD X 5/38 - 2 SZT.	RVP 97 - 1 SZT. SIŁOWNIK SKD 32.51 - 1 SZT. ZAWÓR VVF 52 - 1 SZT.	RVP 97 - 0 SZT. SIŁOWNIK SKD 32.21 - 1 SZT. ZAWÓR VVF 52 - 1 SZT.	DPIV 47-1 - 1 SZT.	ULTRAHEAT 50 - 1 SZT.	MAXIVARE M LR 250 - 1 SZT.	UPE 50-120 F - 2 SZT.	UPS 25-60 B 180 - 1 SZT.
1355	WZL_34399	SŁOWACKIEGO 4	2001-10-09	SZKOŁA PODSTAWOWA NR 1 IM. JULIUSZA SŁOWACKIEGO	372,27	148,86	44,54	0	0	W	JAD 6/50 - 4 SZT. JAD X 3/18 - 4 SZT.	ECL COMFORT 300 - 1 SZT. SIŁOWNIK AMV 523 - 1 SZT. ZAWÓR VF 2 - 1 SZT.	ECL COMFORT SIŁOWNIK AMV 33 - 1 SZT. ZAWÓR VB 2 - 1 SZT.	DPIV AVPQ4 - 1 SZT.	ULTRAHEAT 50 - 1 SZT.	MAXIVARE M LR 500 - 1 SZT.	STRATOS 40/1-12 - 1 SZT.	25 PWR 60 C - 1 SZT.



1	2	3	4	5	6	7	8	9	10	11	12	13	14	15	16	17	18	19
1356	WZL_34400 - Obcy	SŁOWACKIEGO 1	1976-01-01	KOMENDA WOJEWÓDZKA POLICJI	131,093	8,49	8,49	0	0	W	HL 11 - 1 SZT. JAD - 2 SZT.	RVD 130 - 1 SZT. SIŁOWNIK SKB 32.51 - 1 SZT. ZAWÓR VVF 52 - 1 SZT.		DPIV 47-1 - 1 SZT.	MULTICAL C66 - 1 SZT.	N 200 - 1 SZT.	32 POE 80 C - 1 SZT.	TOP Z 40 - 1 SZT.
1357	WZL_34401	MICKIEWICZA 44	2005-12-06	SM IM. A. MICKIEWICZA	253,29	174,45	174,45	0	0	W	HK 1 - 1 SZT. HL 2 - 1 SZT.	ECL COMFORT 300 - 1 SZT. SIŁOWNIK AMV 13 - 1 SZT. ZAWÓR VB 2 - 1 SZT.	ECL COMFORT SIŁOWNIK AMV 423 - 1 SZT. ZAWÓR VF 2 - 1 SZT.	DPIV AVPQ4 - 1 SZT.	ULTRAHEAT 50 - 1 SZT.	N 200 - 1 SZT.	MAGNA 40- 120 F - 1 SZT.	UPS 25-40 B 180 - 1 SZT.
1358	WZL_34402	MICKIEWICZA 44A	2004-12-10	SM IM. A. MICKIEWICZA	109,05	196,617	74,758	0	0	W	JAD X 5/38 - 4 SZT. JAD XK 5/38 - 4 SZT.	ECL COMFORT 300 - 1 SZT. SIŁOWNIK AMV 23 - 1 SZT. ZAWÓR VB 2 - 1 SZT.	ECL COMFORT SIŁOWNIK AMV 33 - 1 SZT. ZAWÓR VB 2 - 1 SZT.	DPIV AVPQ4 - 1 SZT.	MULTICAL 402 - 1 SZT.	N 200 - 1 SZT.	STRATOS 30/1-12 - 1 SZT.	25 POR 40 A - 1 SZT.
1359	WZL_34403	SŁOWACKIEGO 3A	2004-12-12	SM IM. A. MICKIEWICZA	235,496	226,204	89,842	0	0	W	FA-004-P16 - 1 SZT. HL 12 - 1 SZT.	ECL COMFORT 300 - 1 SZT. SIŁOWNIK AMV 23 - 1 SZT. ZAWÓR VB 2 - 1 SZT.	ECL COMFORT SIŁOWNIK AMV 33 - 1 SZT. ZAWÓR VB 2 - 1 SZT.	DPIV AVPQ4 - 1 SZT.	MULTICAL 402 - 1 SZT.	N 200 - 1 SZT.	STRATOS 32/1-12 - 1 SZT.	STRATOS ECO Z 25/1- 5 - 1 SZT.
1360	WZL_34404	SŁOWACKIEGO 5A	2004-12-12	SM IM. A. MICKIEWICZA	191,383	184,336	68,617	0	0	W	FA-004-P16 - 1 SZT. HL 12 - 1 SZT.	ECL COMFORT 300 - 1 SZT. SIŁOWNIK AMV 13 - 1 SZT. ZAWÓR VB 2 - 1 SZT.	ECL COMFORT SIŁOWNIK AMV 33 - 1 SZT. ZAWÓR VB 2 - 1 SZT.	DPIV AVPQ4 - 1 SZT.	MULTICAL 402 - 1 SZT.	N 200 - 1 SZT.	STRATOS 32/1-12 - 1 SZT.	STRATOS ECO Z 25/1- 5 - 1 SZT.
1361	WZL_34405	SŁOWACKIEGO 9A	2004-12-12	SM IM. A. MICKIEWICZA	235,484	197,71	69,199	0	0	W	HL 12 - 1 SZT. JAD 3/18 - 6 SZT.	ECL COMFORT 300 - 1 SZT. SIŁOWNIK AMV 23 - 1 SZT. ZAWÓR VB 2 - 1 SZT.	ECL COMFORT SIŁOWNIK AMV 33 - 1 SZT. ZAWÓR VB 2 - 1 SZT.	DPIV AVPQ4 - 1 SZT.	MULTICAL 402 - 1 SZT.	N 200 - 1 SZT.	STRATOS 32/1-12 - 1 SZT.	25 POR 40 A - 1 SZT.
1362	WZL_34406	SŁOWACKIEGO 11	2003-12-05	SM IM. A. MICKIEWICZA	78,985	0	0	0	0	W	JAD 3/18 - 3 SZT.	ECL COMFORT 200 - 1 SZT. SIŁOWNIK AMV 13 - 1 SZT. ZAWÓR VB 2 - 1 SZT.			MULTICAL 402 - 1 SZT.	N 100 - 1 SZT.	32 POE 120 A/B - 1 SZT.	
1363	WZL_34407	MICKIEWICZA 42	2007-12-07	SM IM. A. MICKIEWICZA	237,03	314,498	116,009	0	0	W	HK 2 - 1 SZT. HL 2 - 1 SZT.	ECL COMFORT 300 - 1 SZT. SIŁOWNIK AMV 13 - 1 SZT. ZAWÓR VB 2 - 1 SZT.	ECL COMFORT SIŁOWNIK AMV 33 - 1 SZT. ZAWÓR VB 2 - 1 SZT.	DPIV AVPQ4 - 1 SZT.	ULTRAHEAT 50 - 1 SZT.	- ok. 500-600 - 1 SZT. MAXIVARE M LR 500 - 1 SZT.	80 POT 120 B - 1 SZT. MAGNA 40- 100 F - 1 SZT.	32 POR 80 C - 1 SZT.
1364	WZL_34408	MICKIEWICZA 38/1	1979-11-30	SM IM. A. MICKIEWICZA	48,14	85,364	21,341	0	0	W	JAD X 3/18 - 6 SZT.	ECL COMFORT 300 - 1 SZT. SIŁOWNIK AMV 20 - 1 SZT. ZAWÓR VB 2 - 1 SZT.	ECL COMFORT SIŁOWNIK AMV 30 - 1 SZT. ZAWÓR VB 2 - 1 SZT.	DPIV AVPQ4 - 1 SZT.	MULTICAL 402 - 1 SZT.	N 140 - 1 SZT.	STRATOS 25/1-6 - 1 SZT.	25 PWR 60 C - 1 SZT.
1365	WZL_34409	SŁOWACKIEGO 2A	2004-12-14	SM IM. A. MICKIEWICZA	160,75	168,682	60,895	0	0	W	HL 11 - 1 SZT. JAD 3/18 - 3 SZT.	ECL COMFORT 300 - 1 SZT. SIŁOWNIK AMV 13 - 1 SZT. ZAWÓR VB 2 - 1 SZT.	ECL COMFORT SIŁOWNIK AMV 33 - 1 SZT. ZAWÓR VB 2 - 1 SZT.	DPIV AVPQ4 - 1 SZT.	MULTICAL 402 - 1 SZT.	N 200 - 1 SZT.	STRATOS 32/1-12 - 1 SZT.	UPS 25-40 N 180 - 1 SZT.
1366	WZL_34410	GROTTGERA 1	1995-01-01	SM IM. A. MICKIEWICZA	51,21	70,943	15,759	0	0	W	G 25 - 2 SZT.	ECL COMFORT 300 - 1 SZT. SIŁOWNIK AMV 13 - 1 SZT. ZAWÓR VB 2 - 1 SZT.	ECL COMFORT SIŁOWNIK AMV 33 - 1 SZT. ZAWÓR VB 2 - 1 SZT.	DPIV AVPQ4 - 1 SZT.	MULTICAL 601 - 1 SZT.	MAXIVARE M LR 150 - 1 SZT.	UPC 32-60 - 2 SZT.	25 PWR 40C - 1 SZT.
1367	WZL_34411	PODLEŚNA 15	1998-03-03	WM BUDYNKU PRZY UL. PODLEŚNEJ NR 15, WM PRZY UL. GROTTGERA 11	214,125	198,66	60,53	0	0	W	JAD X 5/38 - 5 SZT.	RVD 145 - 1 SZT. SIŁOWNIK SKD 32.51 - 1 SZT. ZAWÓR VVF 52 - 1 SZT.	RVD 145 SIŁOWNIK SKD 32.21 - 1 SZT. ZAWÓR VVF 52 - 1 SZT.	DPIV AVPQ4 - 1 SZT.	CIEPLIK 2000 - 1 SZT. MULTICAL 402 - 1 SZT. ULTRAHEAT 50 - 1 SZT.	MAXIVARE M LR 300 - 1 SZT.	UPE 50-60 A - 1 SZT. UPE 50-60 F - 1 SZT.	25 PWR 60 C - 1 SZT.
1368	WZL_34412 - Obcy	PODLEŚNA 17	1996-01-01	WM BLOKU PRZY UL. PODLEŚNEJ17	231	130,13	45,79	0	0	W	JAD 3/18 - 4 SZT. JAD XK 5/38 - 4 SZT.	MM-C - 1 SZT. SIŁOWNIK ALE 1376 - 1 SZT. ZAWÓR ? - 1 SZT.	MM-C - 0 SZT. SIŁOWNIK ALI 1576 - 1 SZT. ZAWÓR ? - 1 SZT.	DPIV AVPQ4 - 1 SZT.	ULTRAHEAT 50 - 1 SZT.	E 400 - 1 SZT.	50 POS 60 A - 2 SZT.	UPS 32-40 - 1 SZT.
1369	WZL_34413	PODLEŚNA 17A	1961-01-01	SM IM. A. MICKIEWICZA	144,794	158,912	56,278	0	0	W	JAD X 5/38 - 4 SZT.	TROVIS 5476 - 1 SZT. SIŁOWNIK 5825-10 - 1 SZT. ZAWÓR 3213 K - 1 SZT.	TROVIS 5476 SIŁOWNIK 5825-10 - 1 SZT. ZAWÓR 3213 K - 1 SZT.	DPIV AVPQ4 - 1 SZT.	MULTICAL C66 - 1 SZT.	N 200 - 1 SZT.	40 POE 120 A/B - 1 SZT.	25 POR 40 A - 1 SZT.
1370	WZL_34414	SŁOWACKIEGO 10	2004-12-10	SM IM. A. MICKIEWICZA	149,911	141,305	47,102	0	0	W	JAD 3/18 - 4 SZT. JAD X 5/38 - 2 SZT.	ECL COMFORT 300 - 1 SZT. SIŁOWNIK AMV 13 - 1 SZT. ZAWÓR VB 2 - 1 SZT.	ECL COMFORT SIŁOWNIK AMV 33 - 1 SZT. ZAWÓR VB 2 - 1 SZT.	DPIV AVPQ4 - 1 SZT.	MULTICAL 402 - 1 SZT.	N 200 - 1 SZT.	STRATOS 32/1-12 - 1 SZT.	25 POR 40 A - 1 SZT.
1371	WZL_34415	GROTTGERA 10	2004-12-02	WM NIERUCHOMOŚCI NR.10 PRZY UL. GROTTGERA	139	122,44	40	0	0	W	JAD 3/18 - 2 SZT. JAD XK 5/38 - 2 SZT.	ECL COMFORT 300 - 1 SZT. SIŁOWNIK AMV 13 - 1 SZT. ZAWÓR VB 2 - 1 SZT.	ECL COMFORT SIŁOWNIK AMV 33 - 1 SZT. ZAWÓR VB 2 - 1 SZT.	DPIV AVPQ4 - 1 SZT.	MULTICAL 402 - 1 SZT.	N 200 - 1 SZT.	32 POE 120 A/B - 1 SZT.	UPS 25-40 - 1 SZT.
1372	WZL_34416 - Obcy	GROTTGERA 8	1968-01-01	STOWARZYSZENIE NA RZECZ REHABILITACJI PSYCHIATRYCZNEJ	24,6	0	0	0	0	W	P 22-25 - 1 SZT.	ABV - 1 SZT. SIŁOWNIK AMV - 1 SZT. ZAWÓR ? - 1 SZT.			MULTICAL 601 - 1 SZT.	N 36 - 1 SZT.	UPS 25-40 - 1 SZT.	

1	2	3	4	5	6	7	8	9	10	11	12	13	14	15	16	17	18	19
1373	WZL_34417	GROTTGERA 3	1998-03-18	WM PRZY UL.GROTTGERA 3	464,3	322,96	143,2	0	0	W	JAD X 6/50 - 7 SZT.	RVD 140 - 1 SZT. SIŁOWNIK SKD 32.51 - 1 SZT. ZAWÓR VVF 52 - 1 SZT.	RVD 140 - 0 SZT. SIŁOWNIK SKD 32.21 - 1 SZT. ZAWÓR VVF 52 - 1 SZT.	DPIV AVPQ4 - 1 SZT.	MULTICAL 402 - 2 SZT.	- 600 - 1 SZT.	UPE 50-120 F - 2 SZT.	UPS 32-80 B 180 - 1 SZT.
1374	WZL_34418	GROTTGERA 4	2005-11-04	SM IM. A. MICKIEWICZA	162,82	162,82	58,15	0	0	W	JAD 3/18 - 4 SZT. JAD X 6/50 - 1 SZT.	ECL COMFORT 300 - 1 SZT. SIŁOWNIK AMV 13 - 1 SZT. ZAWÓR VB 2 - 1 SZT.	ECL COMFORT SIŁOWNIK AMV 33 - 1 SZT. ZAWÓR VB 2 - 1 SZT.	DPIV AVPQ4 - 1 SZT.	MULTICAL 402 - 1 SZT.	N 200 - 1 SZT.	MAGNA 25-100 - 1 SZT.	32 POR 80 C - 1 SZT.
1375	WZL_34419	GROTTGERA 2B	2004-12-10	WM BUDYNKU PRZY UL.GROTTGERA 2B	107,52	45,94	45,94	0	0	W	JAD X 3/18 - 4 SZT.	ECL COMFORT 300 - 1 SZT. SIŁOWNIK AMV 13 - 1 SZT. ZAWÓR VB 2 - 1 SZT.	ECL COMFORT SIŁOWNIK AMV 33 - 1 SZT. ZAWÓR VB 2 - 1 SZT.	DPIV AVPQ4 - 1 SZT.	MULTICAL 402 - 1 SZT.	N 200 - 1 SZT.	STRATOS 32/1-12 - 1 SZT.	STRATOS ECO Z 25/1-5 - 1 SZT.
1376	WZL_34420	GROTTGERA 2/1	2004-12-10	SM IM. A. MICKIEWICZA	119,789	127,255	41,996	0	0	W	JAD 3/18 - 4 SZT. JAD XK 5/38 - 2 SZT.	ECL COMFORT 300 - 1 SZT. SIŁOWNIK AMV 13 - 1 SZT. ZAWÓR VB 2 - 1 SZT.	ECL COMFORT SIŁOWNIK AMV 33 - 1 SZT. ZAWÓR VB 2 - 1 SZT.	DPIV AVPQ4 - 1 SZT.	MULTICAL 402 - 1 SZT.	N 100 - 1 SZT.	40 POE 120 A/B - 1 SZT.	25 POR 40 A - 1 SZT.
1377	WZL_34421 - Obcy	MICKIEWICZA 32A	1976-01-01	PRYWATNY	19	11,62	2,39	0	0	W	HK 12 - 1 SZT. HL 12 - 1 SZT.	RX3 - 1 SZT. SIŁOWNIK ABV-NC - 1 SZT. ZAWÓR VMA - 1 SZT.	AVTB - 1 SZT. ZAWÓR ? - 1 SZT.		ACTARIS CF 55 - 1 SZT.		UPS 25-40 - 1 SZT.	
1378	WZL_34422	MICKIEWICZA 32	2004-12-14	SM IM. A. MICKIEWICZA	194,302	172,124	62,802	0	0	W	HL 12 - 1 SZT. JAD X 3/18 - 5 SZT.	ECL COMFORT 300 - 1 SZT. SIŁOWNIK AMV 13 - 1 SZT. ZAWÓR VB 2 - 1 SZT.	ECL COMFORT SIŁOWNIK AMV 33 - 1 SZT. ZAWÓR VB 2 - 1 SZT.	DPIV AVPQ4 - 1 SZT.	ACTARIS CF 55 - 1 SZT.	N 200 - 1 SZT.	STRATOS 32/1-12 - 1 SZT.	25 PWR 60 C - 1 SZT.
1379	WZL_34423	MICKIEWICZA 38	2002-12-13	SM IM. A. MICKIEWICZA	194,302	172,601	62,994	0	0	W	JAD X 5/38 - 6 SZT.	TROVIS 5476 - 1 SZT. SIŁOWNIK 5825-10 - 1 SZT. ZAWÓR 3213 K - 1 SZT.	TROVIS 5476 SIŁOWNIK 5825-13 - 1 SZT. ZAWÓR 3213 K - 1 SZT.	DPIV AVPQ4 - 1 SZT.	ISTA T 25 - 1 SZT. MULTICAL 601 - 1 SZT.	MAXIVARE M LR 250 - 1 SZT.	UPE 32-120 F - 1 SZT.	STRATOS Z25/1-8 - 1 SZT.
1380	WZL_34424	KOMISJI EDUKACJI NARODOWEJ 3E	2004-08-16	SM "RODZINA KOLEJOWA"	86	100	31	0	0	W	HK 1 - 1 SZT. HL 1 - 1 SZT.	RVD 235 - 1 SZT. SIŁOWNIK SKD 32.51 - 1 SZT. ZAWÓR VVF 52 - 1 SZT.	RVD 235 SIŁOWNIK SKD 32.21 E - 1 SZT. ZAWÓR VVF 52 - 1 SZT.	DPIV 47-1 - 1 SZT.	MULTICAL 402 - 1 SZT.	A 150 - 1 SZT.	UPE 40-120 F - 1 SZT.	UPS 25-60 B 180 - 2 SZT.
1381	WZL_34426 - Obcy	WŁÓKIENNICZA 9	2005-01-01	WSPÓLNOTA LOKALI MIESZKAŁI UŻYTK.NIERUCHOMOŚĆ UL.WŁÓKIENNICZA 9	41,3	31	8,3	0	31	W	HK 1 - 1 SZT. HL 1 - 1 SZT.	RVD 240 - 1 SZT. SIŁOWNIK SQS 359.54 - 1 SZT. ZAWÓR VVG 55 - 1 SZT.	RVD 240 - 0 SZT. SIŁOWNIK SQS 35.53 - 1 SZT. ZAWÓR VVG 55 - 1 SZT.	DPIV 47-1 - 1 SZT.	ULTRAHEAT 50 - 1 SZT.	N 80 - 1 SZT.	UPE 25-60A 180 - 1 SZT.	UPS 25-60 B 180 - 1 SZT.
1382	WZL_34427 - Obcy	ZWYCIĘSTWA 16	2004-11-19	WM 'ZWYCIĘSTWA'	116	122,97	34,8	0	0	W	HK 1 - 1 SZT. HL 1 - 1 SZT.	TROVIS 5475-2 - 1 SZT. SIŁOWNIK 5825-10 - 1 SZT. ZAWÓR 3213 K - 1 SZT.	TROVIS 5475-2 - 0 SZT. SIŁOWNIK 5825-10 - 1 SZT. ZAWÓR 3213 K - 1 SZT.	DPIV 47-1 - 1 SZT.	MULTICAL 402 - 1 SZT.	A 300 - 1 SZT.	UPED 50-120 F - 1 SZT.	UPS 25-60 B 180 - 1 SZT.
1383	WZL_34428	KOMISJI EDUKACJI NARODOWEJ 3F	2005-03-23	SM "RODZINA KOLEJOWA"	235	219	86	0	0	W	HK 2 - 1 SZT. HL 2 - 1 SZT.	RVD 235 - 1 SZT. SIŁOWNIK SKB 32.51 - 1 SZT. ZAWÓR VVF 52 - 1 SZT.	RVD 235 SIŁOWNIK SKD 32.21 - 1 SZT. ZAWÓR VVF 52 - 1 SZT.	DPIV 47-1 - 1 SZT.	MULTICAL 402 - 1 SZT. SUPERCAL 432 - 1 SZT.	A 200 - 1 SZT.	UPE 50-120 F - 2 SZT.	UPS 32-80 B 180 - 2 SZT.
1384	WZL_34429	PALMOWA 30B	2005-03-01	SM "BUDOWLANI"	96	135,295	45,5	0	0	W	HK 1 - 1 SZT. HL 1 - 1 SZT.	RVD 135 - 1 SZT. SIŁOWNIK SKD 32.51 - 1 SZT. ZAWÓR VVF 52 - 1 SZT.	RVD 135 - 0 SZT. SIŁOWNIK SKD 32.21 E - 1 SZT. ZAWÓR VVF 52 - 1 SZT.	DPIV 47-1 - 1 SZT.	MULTICAL 402 - 1 SZT. MULTICAL C66 - 1 SZT.	A 200 - 1 SZT.	UPED 40-120 F - 1 SZT.	UPS 25-60 B 180 - 1 SZT.
1385	WZL_34475	JANA PAWŁA II 52 MYJNIA	2009-11-12	"DAKS"S.C. D.SNARSKI,A.KWIATKOWSKI	15	85	85	0	0	W	XB 10-1 - 1 SZT. XB 20-1 - 1 SZT.	RVD 245 - 1 SZT. SIŁOWNIK SKD 32.51 - 1 SZT. SIŁOWNIK SQK 349.00 - 1 SZT. ZAWÓR VBG 31.20 - 1 SZT. ZAWÓR VVF 52 - 1 SZT.	RVD 245 - 0 SZT. SIŁOWNIK SKD 32.21 - 1 SZT. ZAWÓR VVF 52 - 1 SZT.	DPIV AVPQ4 - 1 SZT.	MULTICAL 601 - 1 SZT.	S 25 - 1 SZT.	STRATOS 30/1-12 - 1 SZT.	UPS 25-80 N - 1 SZT.
1386	WZL_34477	MICKIEWICZA 39	2010-11-22	WM PRZY UL. MICKIEWICZA 39	216,67	132,2	44,2	0	0	W	XB 10-2 - 1 SZT. XB 51 H-1 - 1 SZT.	RVD 235 - 1 SZT. SIŁOWNIK SQS 35.50 - 1 SZT. ZAWÓR VVG 549 - 1 SZT.	RVD 235 SIŁOWNIK SQS 35.53 - 1 SZT.	DPIV AVPQ4 - 1 SZT.	MULTICAL 601 - 2 SZT.	G 400 - 1 SZT.	MAGNA 32-120 F - 1 SZT.	ALPHA 2 25-60 N 180 - 1 SZT.
1387	WZL_34478	ANDRUKIEWICZA 15	2011-11-16	WM NIERUCHOMOŚCI PRZY UL. KS. ST. ANDRUKIEWICZA 15	117,64	134,04	45,08	0	0	W	XB 10-2 - 1 SZT. XB 20-1 - 1 SZT.	ECL COMFORT 300 - 1 SZT. SIŁOWNIK AMV 13 - 1 SZT. ZAWÓR VB 2 - 1 SZT.	ECL COMFORT SIŁOWNIK AMV 33 - 1 SZT. ZAWÓR VB 2 - 1 SZT.	DPIV AVPQ4 - 1 SZT.	MULTICAL 402 - 2 SZT.	G 200 - 1 SZT.	STRATOS 30/1-12 - 1 SZT.	STAR Z 25/6 - 1 SZT.
1388	WZL_34479	ANDRUKIEWICZA 13	2010-12-15	WM PRZY UL. KS. ST. ANDRUKIEWICZA 13	80,03	106,83	33,39	0	0	W	XB 10-2 - 1 SZT. XB 20-1 - 1 SZT.	ECL COMFORT 300 - 1 SZT. SIŁOWNIK AMV 13 - 1 SZT. ZAWÓR VB 2 - 1 SZT.	ECL COMFORT SIŁOWNIK AMV 33 - 1 SZT. ZAWÓR VB 2 - 1 SZT.	DPIV AVPQ4 - 1 SZT.	MULTICAL 601 - 2 SZT.	NG 140 - 1 SZT.	STRATOS 25/1-8 - 1 SZT.	STAR Z 25/6 - 1 SZT.

1	2	3	4	5	6	7	8	9	10	11	12	13	14	15	16	17	18	19
1389	WZL_34480	WOŁYŃSKA 148	2011-02-07	WM BUDYNKU PRZY ULICY WOŁYŃSKA 148	74,62	87,68	25,64	0	0	W	XB 10-2 - 1 SZT. XB 20-1 - 1 SZT.	ECL COMFORT 300 - 1 SZT. SIŁOWNIK AMV 23 - 1 SZT. ZAWÓR VB 2 - 1 SZT.	ECL COMFORT SIŁOWNIK AMV 33 - 1 SZT. ZAWÓR VB 2 - 1 SZT.	DPIV 47-1 - 1 SZT.	MULTICAL 601 - 2 SZT.	NG 100 - 1 SZT.	STRATOS 25/1-8 - 1 SZT.	STAR Z 25/6 - 1 SZT.
1390	WZL_38650	ŚW. A. BOBOLI 75	1999-11-30	SM "SŁONECZNY STOK"	457	427,14	163,78	0	214,9	W	M10-BFG - 1 SZT. M6-MFG - 1 SZT.	RVD 145 - 1 SZT. SIŁOWNIK SKD 32.51 - 1 SZT. ZAWÓR VVF 52 - 1 SZT.	RVD 145 SIŁOWNIK SKD 32.21 - 1 SZT. ZAWÓR VVF 52 - 1 SZT.	DPIV 42-39 - 1 SZT.	ULTRAHEAT 50 - 1 SZT.	MAXIVARE M LR 500 - 1 SZT.	UPED 80-120 F - 1 SZT.	40 PWT 120 - 1 SZT.
1391	WZL_38651	ŚW. A. BOBOLI 89	2000-11-16	SM "SŁONECZNY STOK"	372,439	385	176,6	0	0	W	CB 76 - 1 SZT. CB 76-70 H - 1 SZT.	RVD 130 - 1 SZT. SIŁOWNIK SKD 32.51 - 1 SZT. ZAWÓR VVF 52 - 1 SZT.	RVD 130 SIŁOWNIK SKD 32.21 E - 1 SZT. ZAWÓR VVF 52 - 1 SZT.	DPIV 47-1 - 1 SZT.	ULTRAHEAT 50 - 1 SZT.	N 500 - 1 SZT.	UPED 65-120 F - 1 SZT.	25 POEP 60C - 1 SZT.
1392	WZL_38652 - Obcy	UPALNA 3	1985-01-01	"PROFI" SPÓŁKA JAWNA FIJAŁKOWSKI I WSPÓLNICY	138,664	0	0	0	0	W	WCW 100/3,8 - 3 SZT.	R 303 - 1 SZT. SIŁOWNIK EZRT - 1 SZT. ZAWÓR EZRT - 1 SZT.		DPIV AVPQ - 1 SZT.	MULTICAL 402 - 1 SZT.	NACZYNIEM ? 0 - 1 SZT.	40 PJM 160 - 2 SZT.	
1393	WZL_38653	UPALNA 5A	1999-05-18	WM PRZY UL. UPALNEJ 5A	157,99	129,69	43,29	0	0	W	JAD X 3/18 - 6 SZT.	RVD 145 - 1 SZT. SIŁOWNIK SKD 32.51 - 1 SZT. ZAWÓR VVF 52 - 1 SZT.	RVD 145 SIŁOWNIK SKD 32.21 - 1 SZT. ZAWÓR VVF 52 - 1 SZT.	DPIV 47-1 - 1 SZT.	MULTICAL 601 - 1 SZT. ULTRAHEAT 50 - 1 SZT.	MAXIVARE M LR 250 - 1 SZT.	UPE 32-120 F - 2 SZT.	25 PWR 60 C - 1 SZT.
1394	WZL_38654 - Obcy	UPALNA 36	1985-01-01	ORANGE POLSKA S.A.	146,25	51,75	51,75	0	0	W	JAD 3/18 - 1 SZT. WCO 150/3 - 2 SZT. WCO 150/4 - 2 SZT.	R 303 - 1 SZT.	R 303 - 0 SZT. SIŁOWNIK IVT - 1 SZT. ZAWÓR IVF - 1 SZT.	DPIV AVPQ - 1 SZT.	ULTRAHEAT 50 - 1 SZT.		UPS 32-60 F - 2 SZT.	UPS 32-80 B - 1 SZT.
1395	WZL_38655	UPALNA 1A	1993-10-01	SM "SŁONECZNY STOK"	295,22	0	0	0	0	W	JAD X 5/38 - 3 SZT.	RVP 97 - 1 SZT. SIŁOWNIK SKD 32.51 - 1 SZT. ZAWÓR VVF 52 - 1 SZT.		DPIV AFPQ4 - 1 SZT.	ULTRAHEAT 50 - 1 SZT.	N 300 - 1 SZT.	UPED 40-120 F - 1 SZT.	
1396	WZL_38656	UPALNA 58	1983-01-01	ŻŁOBEK MIEJSKI NR 6	127,93	32,56	32,56	0	0	W	JAD 3/18 - 2 SZT. JAD X 5/38 - 1 SZT.	ECL COMFORT 300 - 1 SZT. SIŁOWNIK AMV 123 - 1 SZT. ZAWÓR VF 2 - 1 SZT.	ECL COMFORT SIŁOWNIK AMV 33 - 1 SZT. ZAWÓR VB 2 - 1 SZT.	DPIV AVPQ4 - 1 SZT.	ULTRAHEAT 50 - 1 SZT.	NG 100 - 1 SZT.	32 POT 60 A/B - 2 SZT.	25 POR 40 A - 1 SZT.
1397	WZL_38657	UPALNA 70	1980-10-27	SM "SŁONECZNY STOK"	1203,435	588,583	245,255	0	0	W	JAD 6/50 - 6 SZT. JAD X 9/88 - 4 SZT.	RVD 235 - 1 SZT. SIŁOWNIK SKD 32.21 - 1 SZT. ZAWÓR VVF 40 - 1 SZT.	RVD 235 SIŁOWNIK SKD 32.21 - 1 SZT. ZAWÓR VVF 52 - 1 SZT.	DPIV 42-39 - 1 SZT.	ULTRAHEAT 50 - 1 SZT.	N 500 - 2 SZT.	80 POT 120 A - 1 SZT. UPE 80-120 F - 1 SZT.	32 PWU 120 A/B - 1 SZT.
1398	WZL_38658	UPALNA 68	2003-12-01	SM "SŁONECZNY STOK"	1349,5	607,702	232,135	0	0	W	HK 4 - 1 SZT. HL 4 - 1 SZT.	ECL COMFORT 300 - 1 SZT. SIŁOWNIK AMV 23 - 1 SZT. ZAWÓR VB 2 - 1 SZT.	ECL COMFORT SIŁOWNIK AMV 33 - 1 SZT. ZAWÓR VB 2 - 1 SZT.	DPIV 42-39 - 1 SZT.	ULTRAHEAT 50 - 1 SZT.	N 600 - 2 SZT.	80 POE 120 A - 2 SZT.	UPS 32-80 N - 1 SZT.
1399	WZL_38659	UPALNA 9	1999-12-23	WM NIERUCHOMOŚCI BUDYNKÓW PRZY UL. UPALNEJ 7 A.7. WM NIERUCHOMOŚCI BUDYNKÓW UL. UPALNA 9, 11	573,24	376,8	176,9	0	0	W	LSK 1 - 1 SZT. LSL 1 - 1 SZT.	RVD 145 - 1 SZT. SIŁOWNIK SKD 32.51 - 1 SZT. ZAWÓR VVF 52 - 1 SZT.	RVD 145 SIŁOWNIK SKD 32.21 - 1 SZT. ZAWÓR VVF 52 - 1 SZT.	DPIV 42-39 - 1 SZT.	ULTRAHEAT 50 - 3 SZT.	MAXIVARE M LR 300 - 1 SZT.	UPED 65-120 F - 1 SZT.	UPS 25-60 B 180 - 1 SZT.
1400	WZL_38660	UPALNA 13	2000-12-21	WM NIERUCHOMOŚCI BUDYNKÓW UL. UPALNA 13,15,17,19	407,28	234	110	0	0	W	LSK 1 - 1 SZT. LSL 1 - 1 SZT.	RVD 145 - 1 SZT. SIŁOWNIK SKD 32.51 - 1 SZT. ZAWÓR VVF 52 - 1 SZT.	RVD 145 SIŁOWNIK SKD 32.50 - 1 SZT. ZAWÓR VVF 52 - 1 SZT.	DPIV 47-1 - 1 SZT.	MULTICAL 402 - 1 SZT. ULTRAHEAT 50 - 1 SZT.	MAXIVARE M LR 300 - 1 SZT.	UPED 50-120 F - 1 SZT.	UPS 40-50 FB - 1 SZT.
1401	WZL_38661	UPALNA 84	1981-01-01	JERZY DUNAJ SKLEP MONOPOLOWY	49,31	0	0	0	0	W	HL 11 - 1 SZT.	ECL COMFORT 200 - 1 SZT. SIŁOWNIK AMV 13 - 1 SZT. ZAWÓR VB 2 - 1 SZT.		DPIV AVPQ4 - 1 SZT.	MULTICAL 601 - 1 SZT.	NG 50 - 1 SZT.	MAGNA 25- 60 180 - 1 SZT.	
1402	WZL_38662	STROMA 37	2003-12-01	SM "SŁONECZNY STOK"	830,85	456,87	167,53	0	0	W	HK 2 - 1 SZT. HL 4 - 1 SZT.	ECL COMFORT 300 - 1 SZT. SIŁOWNIK AMV 23 - 1 SZT. ZAWÓR VB 2 - 1 SZT.	ECL COMFORT SIŁOWNIK AMV 33 - 1 SZT. ZAWÓR VB 2 - 1 SZT.	DPIV 42-39 - 1 SZT.	MULTICAL 601 - 1 SZT.	E 500 - 2 SZT.	80 POE 120 B - 1 SZT. 80 POT 120 A - 1 SZT.	32 PWT 120 A/B - 1 SZT.
1403	WZL_38663 - Obcy	STROMA 33	1992-12-01	SM "SŁONECZNY STOK"	50,37	0	0	0	0	W	JAD 3/18 - 1 SZT. WCO 150/3 - 3 SZT.	R 303 - 1 SZT. ZAWÓR EZRT - 1 SZT.	R 303 - 0 SZT. ZAWÓR 386.40 - 1 SZT.	DPIV IVD- IVF - 1 SZT.	ULTRAHEAT 50 - 1 SZT.		25 POR 80 C - 2 SZT.	? - 1 SZT.
1404	WZL_38664	UPALNA 86	2003-12-01	SM "SŁONECZNY STOK"	798,226	440,883	158,541	0	0	W	HK 3 - 1 SZT. HL 4 - 1 SZT.	ECL COMFORT 300 - 1 SZT. SIŁOWNIK AMV 23 - 1 SZT. ZAWÓR VB 2 - 1 SZT.	ECL COMFORT SIŁOWNIK AMV 33 - 1 SZT. ZAWÓR VB 2 - 1 SZT.	DPIV 42-39 - 1 SZT.	MULTICAL 601 - 1 SZT.	E 500 - 2 SZT.	80 POT 120 A - 1 SZT. UPED 80-120 F - 1 SZT.	32 PWR 80 C - 1 SZT.

1	2	3	4	5	6	7	8	9	10	11	12	13	14	15	16	17	18	19
1405	WZL_38665	UPALNA 96	2004-12-31	SM "SŁONECZNY STOK"	1585,541	745,565	285,667	0	0	W	HK 4 - 1 SZT. LSL 3 - 1 SZT.	ECL COMFORT 300 - 1 SZT. SIŁOWNIK AMV 413 - 1 SZT. ZAWÓR VFG 2 - 1 SZT.	ECL COMFORT SIŁOWNIK AMV 33 - 1 SZT. ZAWÓR VB 2 - 1 SZT.	DPIV AFPQ - 1 SZT.	MULTICAL 601 - 1 SZT.	- 1000 - 1 SZT. OTTOMAT 1000 - 1 SZT.	80 POT 120 A - 1 SZT. UPED 80-120 F - 1 SZT.	40 PWT 120 A/B - 1 SZT.
1406	WZL_38666	SIKORSKIEGO 4	1984-01-23	SM "SŁONECZNY STOK"	1880,1	704,64	306,37	0	0	W	JAD X 6/50 - 4 SZT. LSL 3 - 1 SZT.	ECL COMFORT 300 - 1 SZT. SIŁOWNIK AMV 413 - 1 SZT. ZAWÓR VFG 2 - 1 SZT.	ECL COMFORT SIŁOWNIK AMV 33 - 1 SZT. ZAWÓR VB 2 - 1 SZT.	DPIV AFPQ - 1 SZT.	ULTRAHEAT 50 - 1 SZT.	EXPANSOM AT 1000 - 2 SZT.	80 POT 120 A - 2 SZT.	40 PWT 120B - 1 SZT.
1407	WZL_38667	SIKORSKIEGO 6A	2011-10-31	SM "SŁONECZNY STOK"	331,211	120,894	34,541	0	0	W	XB 20-1 - 1 SZT. XG 10-2 - 1 SZT.	ECL COMFORT 300 - 1 SZT. SIŁOWNIK AMV 23 - 1 SZT. ZAWÓR VB 2 - 1 SZT.	ECL COMFORT SIŁOWNIK AMV 33 - 1 SZT. ZAWÓR VB 2 - 1 SZT.	DPIV AVPQ4 - 1 SZT.	MULTICAL 402 - 1 SZT.	A 300 - 1 SZT.	MAGNA 32-100 180 - 1 SZT.	UPS 25-40 N 180 - 1 SZT.
1408	WZL_38668	WITOSA 25	2011-10-31	SM "SŁONECZNY STOK"	283,249	120,894	34,541	0	0	W	XB 51 H-1 - 1 SZT. XG 10-2 - 1 SZT.	ECL COMFORT 300 - 1 SZT. SIŁOWNIK AMV 23 - 1 SZT. ZAWÓR VB 2 - 1 SZT.	ECL COMFORT SIŁOWNIK AMV 33 - 1 SZT. ZAWÓR VB 2 - 1 SZT.	DPIV AVPQ4 - 1 SZT.	MULTICAL 601 - 1 SZT.	G 300 - 1 SZT.	MAGNA 40-120 F - 1 SZT.	UPS 25-40 N 180 - 1 SZT.
1409	WZL_38669	STROMA 32	2007-12-12	SM "SŁONECZNY STOK"	762,55	444,4	160,96	0	0	W	HK 2 - 1 SZT. HL 2 - 1 SZT.	RVD 235 - 1 SZT. SIŁOWNIK SKB 32.51 - 1 SZT. ZAWÓR VVF 52 - 1 SZT.	RVD 235 SIŁOWNIK SKD 32.21 - 1 SZT. ZAWÓR VVF 52 - 1 SZT.	DPIV 42-39 - 1 SZT.	ULTRAHEAT 50 - 1 SZT.	FLEXCON PRO 430 - 2 SZT.	UPED 80-120 F - 1 SZT.	25 PWR 80 C - 1 SZT.
1410	WZL_38670	STROMA 27	1982-03-23	SM "SŁONECZNY STOK"	787,422	483,505	175,126	0	0	W	HL 4 - 1 SZT. XB 51 - 1 SZT.	ECL COMFORT 300 - 1 SZT. SIŁOWNIK AMV 23 - 1 SZT. ZAWÓR VB 2 - 1 SZT.	ECL COMFORT SIŁOWNIK AMV 33 - 1 SZT. ZAWÓR VB 2 - 1 SZT.	DPIV 42-39 - 1 SZT.	MULTICAL 601 - 1 SZT.	N 500 - 2 SZT.	STRATOS 50/1-12 - 1 SZT.	TOP Z 30/10 - 1 SZT.
1411	WZL_38671	STROMA 28	1983-01-13	SM "SŁONECZNY STOK"	1401,217	893,59	371,906	0	0	W	HK 4 - 1 SZT. HL 4 - 1 SZT.	RVD 235 - 1 SZT. SIŁOWNIK SKB 32.50 - 1 SZT. ZAWÓR VVF 52 - 1 SZT.	RVD 235 SIŁOWNIK SKD 32.21 - 1 SZT. ZAWÓR VVF 52 - 1 SZT.	DPIV 42-39 - 1 SZT.	ULTRAHEAT 50 - 1 SZT.	FLEXCON PRO 870 - 2 SZT.	STRATOS 80/1-12 - 1 SZT.	32 PWT 120 A/B - 1 SZT.
1412	WZL_38672 - Obcy	STROMA 26	1985-01-01	ELPRO DEVELOPMENT S.A. Z SIEDZIBĄ W WARSZAWIE	107,46	0	0	0	0	H	HYDROELEWATOR - 1 SZT.			DPIV 47-1 - 1 SZT.	ULTRAHEAT 50 - 1 SZT.			
1413	WZL_38673	STROMA 11/1	2004-12-29	SM "SŁONECZNY STOK"	851,735	454,896	164,762	0	0	W	HK 2 - 1 SZT. HL 4 - 1 SZT.	ECL COMFORT 300 - 1 SZT. SIŁOWNIK AMV 23 - 1 SZT. ZAWÓR VB 2 - 1 SZT.	ECL COMFORT SIŁOWNIK AMV 33 - 1 SZT. ZAWÓR VB 2 - 1 SZT.	DPIV 42-39 - 1 SZT.	ULTRAHEAT 50 - 1 SZT.	N 400 - 2 SZT.	80 POT 120 A - 1 SZT.	MAGNA 32-100 N 180 - 1 SZT.
1414	WZL_38674	STROMA 3/1	1981-09-14	MPEC SP. Z O.O., SM "SŁONECZNY STOK"	1132,8	564,83	234,26	0	0	W	JAD X 6/50 - 4 SZT. JAD X 9/88 - 0 SZT.	RVD 235 - 1 SZT. SIŁOWNIK SKD 32.21 E - 1 SZT. ZAWÓR VVF 40 - 1 SZT.	RVD 235 SIŁOWNIK SKD 32.21 E - 1 SZT. ZAWÓR VVF 52 - 1 SZT.	DPIV ZSN-9M - 1 SZT.	MULTICAL 402 - 1 SZT. MULTICAL 601 - 1 SZT.	GG 800 - 1 SZT.	80 POT 120 A - 2 SZT.	32 PWR 80 C - 1 SZT.
1415	WZL_38675	STROMA 1A	1999-09-29	BIAŁOSTOCKI OŚRODEK SPORTU I REKREACJI	76,2	396,1	201,5	194,6	201	W					MULTICAL 601 - 1 SZT.			
1416	WZL_38676	UPALNA 26	2005-12-02	ZESPÓŁ SZKÓŁ OGÓLNOKSZTAŁCĄCYCH NR 9 W BIAŁYMSTOKU	705,02	662,91	245,52	0	0	W	HK 4 - 1 SZT. HL 2 - 1 SZT.	RVP 97 - 1 SZT. SIŁOWNIK SKD 32.51 - 1 SZT. ZAWÓR VVF 52 - 1 SZT.	RVP 97 - 0 SZT. SIŁOWNIK SKD 32.21 - 1 SZT. ZAWÓR VVF 52 - 1 SZT.	DPIV AFPQ4 - 1 SZT.	ULTRAHEAT 50 - 1 SZT.	E 800 - 1 SZT.	65 POT 120 A - 1 SZT. MAGNA 65-120 F - 1 SZT.	32 PWR 80 C - 1 SZT.
1417	WZL_38677	UPALNA 48A	1981-01-01	MPEC SP. Z O.O., SM "SŁONECZNY STOK"	1132,15	559,74	229,45	0	0	W	JAD X 6/50 - 4 SZT. JAD X 9/88 - 3 SZT.	RVD 235 - 1 SZT. SIŁOWNIK SKD 32.21 - 1 SZT. ZAWÓR VVF 40 - 1 SZT.	RVD 235 SIŁOWNIK SKD 32.21 - 1 SZT. ZAWÓR VVF 52 - 1 SZT.	DPIV ZSN-9 - 1 SZT.	MULTICAL 402 - 1 SZT. MULTICAL 601 - 1 SZT.	GG 600 - 2 SZT.	80 POT 120 B - 2 SZT.	32 PWR 80 C - 1 SZT.
1418	WZL_38678	UPALNA 16A	2003-12-01	SM "SŁONECZNY STOK"	394,275	235,212	91,167	0	0	W	HK 2 - 1 SZT. HL 2 - 1 SZT.	ECL COMFORT 300 - 1 SZT. SIŁOWNIK AMV 523 - 1 SZT. ZAWÓR VF 2 - 1 SZT.	ECL COMFORT SIŁOWNIK AMV 423 - 1 SZT. ZAWÓR VF 2 - 1 SZT.	DPIV 42-39 - 1 SZT.	MULTICAL 402 - 1 SZT. MULTICAL 601 - 1 SZT.	G 800 - 1 SZT.	UPED 65-120 F - 1 SZT.	32 PWR 80 C - 1 SZT.
1419	WZL_38679	UPALNA 24	2003-12-01	SM "SŁONECZNY STOK"	650,914	365,182	122,219	0	0	W	HK 2 - 1 SZT. HL 2 - 1 SZT.	ECL COMFORT 300 - 1 SZT. SIŁOWNIK AMV 23 - 1 SZT. ZAWÓR VB 2 - 1 SZT.	ECL COMFORT SIŁOWNIK AMV 33 - 1 SZT. ZAWÓR VB 2 - 1 SZT.	DPIV 42-39 - 1 SZT.	ULTRAHEAT 50 - 1 SZT.	G 1000 - 1 SZT.	80 POE 120 A - 1 SZT. 80 POT 120 B - 1 SZT.	40 POT 60 A - 1 SZT.
1420	WZL_38680	STROMA 16	1998-01-01	SZKOŁA PODSTAWOWA NR 43	565,31	195,62	65,21	0	104,01	W	LC 110 - 1 SZT. S7A-IG16-TKTL78 - 1 SZT.	RVD 235 - 1 SZT. SIŁOWNIK SKD 32.51 - 1 SZT. ZAWÓR VVF 52 E - 1 SZT.	RVD 235 SIŁOWNIK SKD 32.21 E - 1 SZT. ZAWÓR VVF 52 E - 1 SZT.	DPIV AVPQ4 - 1 SZT.	MULTICAL 601 - 1 SZT.	G 400 - 1 SZT.	STRATOS 50/1-12 - 1 SZT.	32 PWR 80 C - 1 SZT.
1421	WZL_38681	STROMA 22	1982-10-15	SM "SŁONECZNY STOK"	1097,43	647,779	269,41	0	0	W	HK 4 - 1 SZT. JAD X 6/50 - 4 SZT.	RVD 235 - 1 SZT. SIŁOWNIK SKD 32.50 - 1 SZT. ZAWÓR VVF 52 - 1 SZT.	RVD 235 SIŁOWNIK SKD 32.21 - 1 SZT. ZAWÓR VVF 52 E - 1 SZT.	DPIV 42-39 - 1 SZT.	MULTICAL 402 - 1 SZT.		80 POT 120 A - 2 SZT.	UPS 32-120 FB - 1 SZT.

1	2	3	4	5	6	7	8	9	10	11	12	13	14	15	16	17	18	19
1422	WZL_38683	WITOSA 9A	2003-12-01	SM "SŁONECZNY STOK"	571,356	374,196	145,038	0	0	W	HK 2 - 1 SZT. HL 2 - 1 SZT.	ECL COMFORT 300 - 1 SZT. SIŁOWNIK AMV 523 - 1 SZT. ZAWÓR VF 2 - 1 SZT.	ECL COMFORT SIŁOWNIK AMV 33 - 1 SZT. ZAWÓR VB 2 - 1 SZT.	DPIV 42-24 B - 1 SZT.	ULTRAHEAT 50 - 1 SZT.	NACZYNIĘ ZAMKNIĘTE 0 - 1 SZT.	40 POT 120 A/B - 1 SZT. UPE 80-120 F - 1 SZT.	50 POS 60 A - 1 SZT.
1423	WZL_38684	WITOSA 8	2007-12-11	SM "SŁONECZNY STOK"	742,83	364,25	143,97	0	0	W	HK 2 - 0 SZT. HL 2 - 1 SZT.	RVD 145 - 1 SZT. SIŁOWNIK SKD 32.51 - 1 SZT. ZAWÓR VVF 52 - 1 SZT.	RVD 145 SIŁOWNIK SKD 32.21 - 1 SZT. ZAWÓR VVF 52 E - 1 SZT.	DPIV 42-24 B - 1 SZT.	ULTRAHEAT 50 - 1 SZT.	FLEXCON PRO 430 - 2 SZT.	50 POT 120 A - 1 SZT. MAGNA 50- 60 F - 1 SZT.	50 PWT 120 B - 1 SZT.
1424	WZL_38685	WITOSA 26	2007-12-11	SM "SŁONECZNY STOK"	378,83	194,68	69,53	0	0	W	HK 1 - 1 SZT. HL 2 - 1 SZT.	RVD 145 - 1 SZT. SIŁOWNIK SKD 32.51 - 1 SZT. ZAWÓR VVF 52 - 1 SZT.	RVD 145 SIŁOWNIK SKD 32.21 - 1 SZT. ZAWÓR VVF 52 E - 1 SZT.	DPIV 47-1 - 1 SZT.	MULTICAL 402 - 1 SZT.	FLEXCON PRO 430 - 1 SZT.	50 POT 120 A - 1 SZT. STRATOS 50/1-12 - 1 SZT.	25 PWR 60 C - 1 SZT.
1425	WZL_38686	WITOSA 30	1991-07-25	SM "SŁONECZNY STOK"	517,08	459,38	115,14	0	0	W	GLD-013-L-5-PI - 1 SZT. HL 2 - 1 SZT.	RVD 140 - 1 SZT. SIŁOWNIK SKD 32.51 - 1 SZT. ZAWÓR VVF 52 - 1 SZT.	RVD 140 - 0 SZT. SIŁOWNIK SKD 32.21 - 1 SZT. ZAWÓR VVF 52 - 1 SZT.	DPIV AIPQ4 - 1 SZT.	MULTICAL 601 - 1 SZT.	E 500 - 1 SZT.	MAGNA 50- 120 F - 1 SZT.	UPS 25-80 N 180 - 1 SZT.
1426	WZL_38687	WITOSA 34	1985-01-01	SM "SŁONECZNY STOK"	274,933	0	0	0	0	W	B16H - 1 SZT.	RVD 120 - 1 SZT. SIŁOWNIK SKD 32.50 - 1 SZT. ZAWÓR VVF 52 - 1 SZT.		DPIV AVPQ4 - 1 SZT.	MULTICAL 601 - 1 SZT.	MAXIVARE M LR 300 - 1 SZT.	STRATOS 40/1-12 - 1 SZT.	
1427	WZL_38688	SIKORSKIEGO 10	2006-12-12	SM "SŁONECZNY STOK"	743,89	539,63	217,59	0	0	W	HL 3 - 1 SZT. S9A-IG16-TMTL64 - 1 SZT.	RVD 140 - 1 SZT. SIŁOWNIK SKD 32.51 - 1 SZT. ZAWÓR VVF 52 E - 1 SZT.	RVD 140 - 0 SZT. SIŁOWNIK SKD 32.21 - 1 SZT. ZAWÓR VVF 52 E - 1 SZT.	DPIV 42-39 - 1 SZT.	ULTRAHEAT 50 - 1 SZT.	E 800 - 1 SZT.	STRATOS 80/1-12 - 1 SZT.	STRATOS Z30/1-8 - 1 SZT.
1428	WZL_38689	WITOSA 36	1987-01-01	ZARZĄD MIENIA KOMUNALNEGO W BIAŁYMSTOKU	167,77	48,17	38,48	0	62,28	W	JAD X 3/18 - 1 SZT. JAD X 5/38 - 2 SZT.	RVD 140 - 1 SZT. SIŁOWNIK SKD 32.50 - 1 SZT. ZAWÓR VVF 52 - 1 SZT.	RVD 140 - 0 SZT. SIŁOWNIK SKD 32.21 - 1 SZT. ZAWÓR VVF 52 - 1 SZT.	DPIV AVPQ4 - 1 SZT.	MULTICAL C66 - 1 SZT.	MAXIVARE M LR 200 - 1 SZT.	UPE 50-60 - 1 SZT.	UPS 25-40 - 1 SZT.
1429	WZL_38690	SIKORSKIEGO 14A	1995-10-01	SM "SŁONECZNY STOK"	89,423	103,623	27,075	0	0	W	M3-FG - 2 SZT.	ECL COMFORT 300 - 1 SZT. SIŁOWNIK AMV 123 - 1 SZT. ZAWÓR VF 2 - 1 SZT.	ECL COMFORT SIŁOWNIK AMV 33 - 1 SZT. ZAWÓR VB 2 - 1 SZT.	DPIV AIPQ4 - 1 SZT.	MULTICAL 402 - 1 SZT.	MAXIVARE M LR 150 - 1 SZT.	UPC 32-60 - 2 SZT.	UPS 25-80 B 180 - 1 SZT.
1430	WZL_38691	WITOSA 22	2011-10-31	PRZEDSZKOLE SAMORZĄDOWE NR 39	279,6	103,37	24,42	0	0	W	XB 51 H-1 - 1 SZT. XG 10-2 - 1 SZT.	RVD 145 - 1 SZT. SIŁOWNIK SKD 32.51 - 1 SZT. ZAWÓR VVF 52 - 1 SZT.	RVD 145 SIŁOWNIK SKD 32.21 - 1 SZT. ZAWÓR VVF 52 - 1 SZT.	DPIV AVPQ - 1 SZT.	ACTARIS CF 55 - 1 SZT.	G 200 - 1 SZT.	UPED 40-120 F - 1 SZT.	UPS 25-40 N 180 - 1 SZT.
1431	WZL_38692	WITOSA 24	2007-12-11	SM "SŁONECZNY STOK"	454,42	215,09	79,12	0	0	W	HK 2 - 1 SZT. HL 2 - 1 SZT.	RVD 145 - 1 SZT. SIŁOWNIK SKD 32.51 - 1 SZT. ZAWÓR VVF 52 - 1 SZT.	RVD 145 SIŁOWNIK SKD 32.21 - 1 SZT. ZAWÓR VVF 52 - 1 SZT.	DPIV 47-1 - 1 SZT.	MULTICAL 402 - 1 SZT.	FLEXCON PRO 540 - 1 SZT.	50 POT 120 A/B - 1 SZT. STRATOS 50/1-10 - 1 SZT.	UPS 25-60 N 180 - 1 SZT.
1432	WZL_38693	SIKORSKIEGO 18	2006-12-12	SM "SŁONECZNY STOK"	461,25	288,31	124,25	0	0	W	HK 4 - 1 SZT. HL 2 - 1 SZT.	RVD 145 - 1 SZT. SIŁOWNIK SKD 32.51 - 1 SZT. ZAWÓR VVF 52 - 1 SZT.	RVD 145 SIŁOWNIK SKD 32.21 - 1 SZT. ZAWÓR VVG 41 - 1 SZT.	DPIV 42-24 B - 1 SZT.	MULTICAL 402 - 1 SZT.	FLEXCON PRO 540 - 1 SZT.	UPED 50-120 F - 1 SZT.	UPS 32-80 B - 1 SZT.
1433	WZL_38694	SIKORSKIEGO 22	2006-12-29	SM "SŁONECZNY STOK"	377,58	252	103,66	0	0	W	HK 2 - 1 SZT. HL 2 - 1 SZT.	RVD 145 - 1 SZT. SIŁOWNIK SKD 32.51 - 1 SZT. ZAWÓR VVF 52 - 1 SZT.	RVD 145 SIŁOWNIK SKD 32.21 - 1 SZT. ZAWÓR VVG 41 - 1 SZT.	DPIV 47-1 - 1 SZT.	ULTRAHEAT 50 - 1 SZT.	FLEXCON PRO 430 - 1 SZT.	50 POT 120 A - 1 SZT. MAGNA 50- 120 F - 1 SZT.	25 PWR 80 C - 1 SZT.
1434	WZL_38695	SKRAJNA 13	1991-01-01	SM "SŁONECZNY STOK"	829,91	534,75	187,6	0	0	W	JAD X 9/88 - 6 SZT.	RVD 235 - 1 SZT. SIŁOWNIK SKD 32.51 - 1 SZT. ZAWÓR VVF 52 - 1 SZT.	RVD 235 SIŁOWNIK SKD 32.21 E - 1 SZT. ZAWÓR VVF 52 - 1 SZT.	DPIV 42-39 - 1 SZT.	MULTICAL 601 - 1 SZT.	G 1000 - 1 SZT.	STRATOS 80/1-12 - 1 SZT.	UPS 32-80 180 - 1 SZT.
1435	WZL_38696	SKRAJNA 12	1995-09-01	SM "SŁONECZNY STOK"	705,409	336,444	127,954	0	0	W	M10-MFG - 1 SZT. M6-MFG - 1 SZT.	ECL COMFORT 300 - 1 SZT. SIŁOWNIK AMV 523 - 1 SZT. ZAWÓR VF 2 - 1 SZT.	ECL COMFORT SIŁOWNIK AMV 33 - 1 SZT. ZAWÓR VB 2 - 1 SZT.	DPIV 42-39 - 1 SZT.	MULTICAL C66 - 1 SZT.	GG 750 ST 1000 - 1 SZT.	STRATOS 65/1-16 - 1 SZT.	MAGNA 32-80 N - 1 SZT.
1436	WZL_4	STAROBOJARSKA 25	1990-07-19	SM "ZACHĘTA"	540,059	536,522	148,096	0	0	W	JAD X 6/50 - 4 SZT. JAD X 9/88 - 2 SZT.	ECL COMFORT 300 - 1 SZT. SIŁOWNIK AMV 20 - 1 SZT. ZAWÓR VB 2 - 1 SZT.	ECL COMFORT SIŁOWNIK AMV 30 - 1 SZT. ZAWÓR VB 2 - 1 SZT.	DPIV 47-1 - 1 SZT.	ULTRAHEAT 50 - 1 SZT.	MAXIVARE M LR 500 - 1 SZT.	STRATOS 50/1-12 - 1 SZT.	UPS 32-80 B 180 - 1 SZT.
1437	WZL_42940	PARKOWA 2A	2001-09-25	SM IM. A. MICKIEWICZA	194,221	166,169	56,522	0	0	W	JAD X 3/18 - 4 SZT. JAD X 5/38 - 2 SZT.	ECL COMFORT 300 - 1 SZT. SIŁOWNIK AMV 20 - 1 SZT. ZAWÓR VB 2 - 1 SZT.	ECL COMFORT SIŁOWNIK AMV 33 - 1 SZT. ZAWÓR VB 2 - 1 SZT.	DPIV IVD- IVF - 1 SZT.	ACTARIS CF 55 - 1 SZT.	MAXIVARE M LR 300 - 1 SZT.	UPE 40-120 F - 1 SZT.	32 POR 80 C - 1 SZT.

1	2	3	4	5	6	7	8	9	10	11	12	13	14	15	16	17	18	19
1438	WZL_42941	PARKOWA 4A	2001-09-20	SM IM. A. MICKIEWICZA	194,221	145,375	52,335	0	0	W	JAD X 3/18 - 4 SZT. JAD X 5/38 - 2 SZT.	ECL COMFORT 300 - 1 SZT. SIŁOWNIK AMV 20 - 1 SZT. ZAWÓR VB 2 - 1 SZT.	ECL COMFORT SIŁOWNIK AMV 33 - 1 SZT. ZAWÓR VB 2 - 1 SZT.	DPIV AVPQ4 - 1 SZT.	ULTRAHEAT 50 - 1 SZT.	MAXIVARE M LR 300 - 1 SZT.	UPED 40-120 F - 1 SZT.	25 POR 40 A - 1 SZT.
1439	WZL_42942	PARKOWA 6A	2004-12-10	SM IM. A. MICKIEWICZA	194,221	187,825	70,362	0	0	W	JAD 5/38 - 2 SZT. JAD XK 5/38 - 3 SZT.	ECL COMFORT 300 - 1 SZT. SIŁOWNIK AMV 13 - 1 SZT. ZAWÓR VB 2 - 1 SZT.	ECL COMFORT SIŁOWNIK AMV 33 - 1 SZT. ZAWÓR VB 2 - 1 SZT.	DPIV AVPQ4 - 1 SZT.	MULTICAL 402 - 1 SZT.	N 200 - 1 SZT.	40 POE 120 A/B - 1 SZT.	25 POR 40 A - 1 SZT.
1440	WZL_42944	PARKOWA 8	2004-12-14	SM IM. A. MICKIEWICZA	194,221	189,453	71,873	0	0	W	GLP-008-L-5-SI - 1 SZT. JAD X 5/38 - 2 SZT.	ECL COMFORT 300 - 1 SZT. SIŁOWNIK AMV 13 - 1 SZT. ZAWÓR VB 2 - 1 SZT.	ECL COMFORT SIŁOWNIK AMV 33 - 1 SZT. ZAWÓR VB 2 - 1 SZT.	DPIV AVPQ4 - 1 SZT.	MULTICAL 402 - 1 SZT.	N 200 - 1 SZT.	STRATOS 32/1-12 - 1 SZT.	ALPHA 2 25-60 N 180 - 1 SZT.
1441	WZL_42945	PODLEŚNA 3A	2005-10-21	PRZEDSZKOLE SAMORZĄDOWE NR 12 "TĘCZOWE"	71,41	71,2	28,42	0	0	W	HK 1 - 1 SZT. HL 1 - 1 SZT.	ECL COMFORT 300 - 1 SZT. SIŁOWNIK AMV 23 - 1 SZT. ZAWÓR VB 2 - 1 SZT.	ECL COMFORT SIŁOWNIK AMV 33 - 1 SZT. ZAWÓR VB 2 - 1 SZT.	DPIV 47-1 - 1 SZT.	MULTICAL 402 - 1 SZT.	N 80 - 1 SZT.	MAGNA-D 32-120 F - 1 SZT.	UPS 25-40 B 180 - 1 SZT.
1442	WZL_42946 - Obcy	PODLEŚNA 3	1966-01-01	PRYWATNY	70,129	0	0	0	0	W	JAD 6/50 - 2 SZT.	ECL COMFORT 200 - 1 SZT. SIŁOWNIK AMV 13 - 1 SZT. ZAWÓR VB 2 - 1 SZT.			MULTICAL 402 - 1 SZT.		STRATOS 40/1-12 - 1 SZT.	
1443	WZL_42949 - Obcy	PODLEŚNA 2 FILH.	1969-01-01	OPERA I FILHARMONIA PODLASKA- EUROPEJSKIE CENTRUM SZTUKI	137,8	0	0	0	79,3	W	HL 2 - 1 SZT.	ECL COMFORT 200 - 1 SZT. SIŁOWNIK AMV 20 - 1 SZT. ZAWÓR VF 2 - 1 SZT.		DPIV 47-1 - 1 SZT.	ULTRAHEAT 50 - 1 SZT.	MAXIVARE M LR 250 - 1 SZT.	UPE 32-120 - 2 SZT.	
1444	WZL_42950	ŚWIĘTOJAŃSKA 17	2007-12-10	MUZEUM PODLASKIE W BIAŁYMSTOKU	190,616	71,641	71,641	0	0	W	HK 11 - 1 SZT. HL 11 - 1 SZT.	RVD 235 - 1 SZT. SIŁOWNIK SQS 35.50 - 1 SZT. ZAWÓR VVG 549 - 1 SZT.	RVD 235 SIŁOWNIK SQS 35.53 - 1 SZT. ZAWÓR VVG 549 - 1 SZT.	DPIV AVPQ4 - 1 SZT.	MULTICAL 402 - 1 SZT.	NG 100 - 1 SZT.	MAGNA 25- 100 - 1 SZT.	UP 15-14 B - 1 SZT.
1445	WZL_42951	ŚWIĘTOJAŃSKA 17/1	2002-11-14	PRYWATNY	30,676	5,815	3,663	0	0	W	JAD X 3/18 - 2 SZT.	TROVIS 5475-2 - 1 SZT. SIŁOWNIK 5825-10 - 1 SZT. ZAWÓR 3213 K - 1 SZT.	IVT-IVF - 1 SZT. SIŁOWNIK IVT - 1 SZT. ZAWÓR IVF - 1 SZT.	DPIV AVPQ4 - 1 SZT.	ACTARIS CF 55 - 1 SZT.	N 50 - 1 SZT.	UPS 25-40 - 1 SZT.	UP 15-13 B - 1 SZT.
1446	WZL_42952	ŚWIĘTOJAŃSKA 19	1987-01-01	SB-M "WIELKOBLOKOWA"	162,704	119,998	40,996	0	0	W	XB 10-2 - 1 SZT. XB 20-1 - 1 SZT.	ECL COMFORT 300 - 1 SZT. SIŁOWNIK AMV 13 - 1 SZT. ZAWÓR VB 2 - 1 SZT.	ECL COMFORT SIŁOWNIK AMV 33 - 1 SZT. ZAWÓR VB 2 - 1 SZT.	DPIV AVPQ4 - 1 SZT.	MULTICAL C66 - 1 SZT.	MAXIVARE M LR 150 - 1 SZT.	STRATOS 32/1-12 - 1 SZT.	UPS 25-60 180 - 1 SZT.
1447	WZL_42953	PODLEŚNA 1	1996-01-01	SB-M "WIELKOBLOKOWA"	112,997	84,294	25,702	0	0	W	JAD 3/18 - 6 SZT.	ECL 9600 - 1 SZT. SIŁOWNIK AMV 523 - 1 SZT. ZAWÓR VF 2 - 1 SZT.	ECL 9600 - 0 SZT. SIŁOWNIK AMV 423 - 1 SZT. ZAWÓR VF 2 - 1 SZT.	DPIV ZSN-9T - 1 SZT.	MULTICAL 601 - 1 SZT. ULTRAHEAT 50 - 1 SZT.	MAXIVARE M LR 150 - 1 SZT.	40 POT 60 B - 2 SZT.	25 PWR 40C - 1 SZT.
1448	WZL_42954	ŚWIĘTOJAŃSKA 21	1996-01-01	ALDA PARK DANUTA I ALEKSANDER CECERKO S.C.	42	8	8	0	0	W	JAD 3/18 - 2 SZT. JAD X 3/18 - 1 SZT.	RVD 145 - 1 SZT. SIŁOWNIK SKD 32.50 - 1 SZT. ZAWÓR VVF 52 - 1 SZT.	RVD 145 SIŁOWNIK SKD 32.21 - 1 SZT. ZAWÓR VVF 52 - 1 SZT.	DPIV AVPQ4 - 1 SZT.	ULTRAHEAT 50 - 1 SZT.	MAXIVARE M LR 80 - 1 SZT.	MAGNA 25- 60 180 - 1 SZT.	UP 15-14 B - 1 SZT.
1449	WZL_42955	PODLEŚNA 5A	2001-10-01	SM IM. A. MICKIEWICZA	118,37	151,19	56,987	0	0	W	GLD-013-M-5-PI - 1 SZT. LB 47 - 1 SZT.	ECL COMFORT 300 - 1 SZT. SIŁOWNIK AMV 20 - 1 SZT. ZAWÓR VB 2 - 1 SZT.	ECL COMFORT SIŁOWNIK AMV 33 - 1 SZT. ZAWÓR VB 2 - 1 SZT.	DPIV AVPQ4 - 1 SZT.	MULTICAL 402 - 1 SZT.	A 350 - 1 SZT.	MAGNA 3 40- 100 F220 - 1 SZT.	STRATOS ECO Z 25/1- 5 - 1 SZT.
1450	WZL_42956	PODLEŚNA 5	1998-12-15	WM NIERUCHOMOŚCI PRZY UL. PODLEŚNEJ 5	79,01	73,29	20,21	0	0	W	HK 1 - 1 SZT. HL 1 - 1 SZT.	RVD 145 - 1 SZT. ZAWÓR VVF 52 - 1 SZT.	RVD 145 SIŁOWNIK SKD 32.21 - 1 SZT. SIŁOWNIK SKD 32.51 - 1 SZT. ZAWÓR VVF 52 - 1 SZT.	DPIV AVPQ4 - 1 SZT.	ULTRAHEAT 50 - 1 SZT.	MAXIVARE M LR 150 - 1 SZT.	UPE 32-80 180 - 1 SZT.	UPS 25-40 N - 1 SZT.
1451	WZL_42957	PODLEŚNA 9	2007-11-08	"R PROJEKT" S.C. MARIUSZ ARCISZ, KRZYSZTOF MATYS, MARIUSZ KOZIOL	27	0	0	0	0	W	HL 11 - 1 SZT.	RVD 235 - 1 SZT. SIŁOWNIK SQS 35.50 - 1 SZT. ZAWÓR VVG 549 - 1 SZT.		DPIV AVPQ4 - 1 SZT.	ULTRAHEAT 50 - 1 SZT.	FLEXCON C 50 - 1 SZT.	MAGNA 25- 60 180 - 1 SZT.	
1452	WZL_42958	PARKOWA 18	2002-12-30	WM UL.PARKOWA 18	141,89	105,78	32,86	0	0	W	JAD 3/18 - 4 SZT. JAD X 5/38 - 2 SZT.	TROVIS 5476 - 1 SZT. SIŁOWNIK 5825-20 - 1 SZT. ZAWÓR 3213 K - 1 SZT.	TROVIS 5476 SIŁOWNIK 5825-13 - 1 SZT. ZAWÓR 3222 K - 1 SZT.	DPIV AVPQ4 - 1 SZT.	MULTICAL 402 - 1 SZT.	A 250 - 1 SZT.	MAGNA 40- 120 F - 1 SZT. UPE 40-120 F - 1 SZT.	UPS 25-60 B 180 - 1 SZT.
1453	WZL_42959	PARKOWA 14 W1	2004-12-12	SM IM. A. MICKIEWICZA	114,52	151,19	53,428	0	0	W	HL 12 - 1 SZT. S7A-IG16-TKTL80 - 1 SZT.	ECL COMFORT 300 - 1 SZT. SIŁOWNIK AMV 23 - 1 SZT. ZAWÓR VB 2 - 1 SZT.	ECL COMFORT SIŁOWNIK AMV 33 - 1 SZT. ZAWÓR VB 2 - 1 SZT.	DPIV AVPQ4 - 1 SZT.	MULTICAL 402 - 1 SZT.	N 200 - 1 SZT.	STRATOS 32/1-12 - 1 SZT.	STRATOS ECO Z 25/1- 5 - 1 SZT.

1	2	3	4	5	6	7	8	9	10	11	12	13	14	15	16	17	18	19
1454	WZL_4296	PIOTRKOWSKA 4	2000-11-10	WM PRZY UL.PIOTRKOWSKIEJ 4	118,98	77,51	32,74	0	0	W	B10TH - 1 SZT. GXD-007-L-5-PI - 1 SZT.	ECL COMFORT 300 - 1 SZT. SIŁOWNIK AMV 13 - 1 SZT. ZAWÓR VB 2 - 1 SZT.	ECL COMFORT SIŁOWNIK AMV 33 - 1 SZT. ZAWÓR VB 2 - 1 SZT.	DPIV AVPQ4 - 1 SZT.	MULTICAL 402 - 1 SZT. ULTRAHEAT 50 - 1 SZT.	NG 140 - 1 SZT.	STRATOS 30/1-8 - 1 SZT.	UPS 25-40 N 180 - 1 SZT.
1455	WZL_42960	PARKOWA 14 W2	2004-12-12	SM IM. A. MICKIEWICZA	93,69	162,82	57,871	0	0	W	HL 12 - 1 SZT. JAD 3/18 - 4 SZT.	ECL COMFORT 300 - 1 SZT. SIŁOWNIK AMV 13 - 1 SZT. ZAWÓR VB 2 - 1 SZT.	ECL COMFORT SIŁOWNIK AMV 33 - 1 SZT. ZAWÓR VB 2 - 1 SZT.	DPIV IVD-IVF - 1 SZT.	MULTICAL 402 - 1 SZT.	N 200 - 1 SZT.	STRATOS 32/1-12 - 1 SZT.	25 POR 40 A - 1 SZT.
1456	WZL_42961 - Obcy	PARKOWA 16	1976-01-01	PRYWATNY	7,257	2,326	2,326	0	0	H/W	HYDROELEWATOR - 0 SZT. JAD 3/18 - 1 SZT.		AVTB - 1 SZT. ZAWÓR ? - 1 SZT.		SHARKY 775 - 1 SZT.			
1457	WZL_42962	PARKOWA 7	2005-12-07	SM IM. A. MICKIEWICZA	155,842	182,01	67,454	0	0	W	JAD X 5/38 - 4 SZT. JAD X 6/50 - 1 SZT.	ECL COMFORT 300 - 1 SZT. SIŁOWNIK AMV 13 - 1 SZT. ZAWÓR VB 2 - 1 SZT.	ECL COMFORT SIŁOWNIK AMV 33 - 1 SZT. ZAWÓR VB 2 - 1 SZT.	DPIV AVPQ4 - 1 SZT.	MULTICAL 402 - 1 SZT.	N 200 - 1 SZT.	MAGNA 25-100 180 - 1 SZT.	32 POR 80 C - 1 SZT.
1458	WZL_42963	GROTTGERA 10/1	2006-09-06	ŻŁOBEK MIEJSKI NR 5	110,485	33,801	16,282	0	0	W	JAD 3/18 - 2 SZT. JAD 6/50 - 1 SZT.	ECL COMFORT 300 - 1 SZT. SIŁOWNIK AMV 23 - 1 SZT. ZAWÓR VB 2 - 1 SZT.	ECL COMFORT SIŁOWNIK AMV 33 - 1 SZT. ZAWÓR VB 2 - 1 SZT.	DPIV AVPQ4 - 1 SZT.	ULTRAHEAT 50 - 1 SZT.	N 200 - 1 SZT.	MAGNA 25-60 180 - 1 SZT.	STAR Z 20/4 - 1 SZT.
1459	WZL_42964	PODLEŚNA 13	1998-03-03	WM NIERUCHOMOŚCI NR 13 PRZY UL.PODLEŚNEJ	232,6	146,3	50,52	0	0	W	JAD X 5/38 - 4 SZT.	RVD 145 - 1 SZT. SIŁOWNIK SKD 32.51 - 1 SZT. ZAWÓR VVF 52 - 1 SZT.	RVD 145 SIŁOWNIK SKD 32.21 - 1 SZT. ZAWÓR VVF 52 - 1 SZT.	DPIV AVPQ4 - 1 SZT.	MULTICAL 402 - 2 SZT.	MAXIVARE M LR 300 - 1 SZT.	UPE 32-120 - 1 SZT.	25 PWR 60 C - 1 SZT.
1460	WZL_42965	GROTTGERA 14A	2004-09-16	HANDEL-USŁUGI-PRODUKCJA TADEUSZ ZIMNOCH	77,473	0	0	0	0	W	JAD XK 3/18 - 2 SZT.	ECL COMFORT 300 - 1 SZT. SIŁOWNIK AMV 13 - 1 SZT. ZAWÓR VB 2 - 1 SZT.		DPIV AVPQ4 - 1 SZT.	MULTICAL 402 - 1 SZT.	N 80 - 1 SZT.	UPE 25-60 - 1 SZT.	
1461	WZL_42967	PARKOWA 23	2001-06-29	WM BUDYNKU PRZY UL.PARKOWEJ 23	150,01	125,6	25,412	0	0	W	JAD X 5/38 - 2 SZT. JAD XK 5/38 - 2 SZT.	ECL COMFORT 300 - 1 SZT. SIŁOWNIK AMV 13 - 1 SZT. ZAWÓR VB 2 - 1 SZT.	ECL COMFORT SIŁOWNIK AMV 33 - 1 SZT. ZAWÓR VB 2 - 1 SZT.	DPIV AVPQ4 - 1 SZT.	MULTICAL 402 - 1 SZT.	MAXIVARE M LR 150 - 1 SZT.	MAGNA 32-100 F - 1 SZT.	UPS 25-40 N 180 - 1 SZT.
1462	WZL_42968	GROTTGERA 12	2001-10-09	SM IM. A. MICKIEWICZA	148,852	142,374	49,835	0	0	W	JAD 3/18 - 4 SZT. JAD X 5/38 - 2 SZT.	ECL COMFORT 300 - 1 SZT. SIŁOWNIK AMV 20 - 1 SZT. ZAWÓR VB 2 - 1 SZT.	ECL COMFORT SIŁOWNIK AMV 33 - 1 SZT. ZAWÓR VB 2 - 1 SZT.	DPIV IVD-IVF - 1 SZT.	ACTARIS CF 55 - 1 SZT.	MAXIVARE M LR 250 - 1 SZT.	UPE 32-120 F - 1 SZT.	25 POR 40 A - 1 SZT.
1463	WZL_42969	GROTTGERA 9	1996-01-01	XI LICEUM OGÓLNOKSZTAŁCĄCE IM. ROTMISTRZA W. PILECKIEGO	344,295	93,04	51,172	0	0	W	HK 1 - 1 SZT. XB 51 H - 1 SZT.	ECL COMFORT 300 - 1 SZT. SIŁOWNIK AMV 13 - 1 SZT. ZAWÓR VB 2 - 1 SZT.	ECL COMFORT SIŁOWNIK AMV 33 - 1 SZT. ZAWÓR VB 2 - 1 SZT.	DPIV 47-1 - 1 SZT.	MULTICAL 601 - 1 SZT.	FLEXCON 300 - 1 SZT.	40 POE 120 A/B - 1 SZT.	25 PWR 60 C - 1 SZT.
1464	WZL_4297 - Obcy	MODLIŃSKA 8B	2002-11-01	WM PRZY UL.MODLIŃSKIEJ 8B I 8C	90,45	103,86	34,97	0	0	W	LS 1 - 1 SZT. LSK 1 - 1 SZT.	RVD 130 - 1 SZT. SIŁOWNIK SKD 32.51 - 1 SZT. ZAWÓR VVF 52 - 1 SZT.	RVD 130 SIŁOWNIK SKD 32.21 - 1 SZT. ZAWÓR VVF 52 - 1 SZT.	DPIV 47-1 - 1 SZT.	MULTICAL 402 - 1 SZT.	MAXIVARE M LR 200 - 1 SZT.	UPED 32-120 F - 1 SZT.	UPS 25-60 B 180 - 1 SZT.
1465	WZL_42970 - Obcy	MICKIEWICZA 3 UW BUD. KONF.	2004-10-12	PODLASKI URZĄD WOJEWÓDZKI	173,91	110,6	21,81	0	186,12	W	LSK 1 - 1 SZT. LSL 1 - 1 SZT.	RVD 135 - 1 SZT. SIŁOWNIK SKD 32.51 - 1 SZT. ZAWÓR VVF 52 - 1 SZT.	RVD 135 - 0 SZT. SIŁOWNIK SKD 32.21 - 1 SZT. ZAWÓR VVF 52 - 1 SZT.	DPIV 47-1 - 1 SZT.	ULTRAHEAT 50 - 1 SZT.	E 500 - 1 SZT.	UPED 65-120 F - 1 SZT.	UPS 25-60 B 180 - 1 SZT.
1466	WZL_42971 - Obcy	MICKIEWICZA 5	2008-11-24	SĄD APELACYJNY	693,032	0	0	0	0	W	HK 1 - 1 SZT. LSL 1 - 1 SZT.	ECL COMFORT 300 - 1 SZT. SIŁOWNIK AMV 423 - 1 SZT. ZAWÓR VB 2 - 1 SZT.	ECL COMFORT SIŁOWNIK AMV 30 - 1 SZT. ZAWÓR VB 2 - 1 SZT.	DPIV 47-1 - 1 SZT.	ULTRAHEAT 50 - 1 SZT.	GG 600 - 1 SZT.	UPC 65-120 - 2 SZT.	UPS 25-40 B - 1 SZT.
1467	WZL_42973 - Obcy	ELEKTRYCZNA 13 GARAŻE	1995-11-01	PGE DYSTRYBUCJA S.A.	685,11	91,8	10,43	0	0	W	G - 3 SZT.	ECL 9300 - 1 SZT. SIŁOWNIK AMV 523 - 1 SZT. ZAWÓR VF 2 - 1 SZT.	ECL 9300 - 0 SZT. SIŁOWNIK AMV 423 - 1 SZT. ZAWÓR VF 2 - 1 SZT.	DPIV 42 - 1 SZT.	ACTARIS CF 55 - 1 SZT.	MAXIVARE M LR 500 - 1 SZT.	? - 2 SZT.	? - 1 SZT.
1468	WZL_42974 - Obcy	ELEKTRYCZNA 13 EC-I	1992-01-01	PGE DYSTRYBUCJA S.A.	361,91	35,28	35,28	0	0	W	G - 2 SZT.	ECL 9300 - 1 SZT. SIŁOWNIK AMV 523 - 1 SZT. ZAWÓR VF 2 - 1 SZT.	ECL 9300 - 0 SZT. SIŁOWNIK AMV 123 - 1 SZT. ZAWÓR VF 2 - 1 SZT.	DPIV AIPQ4 - 1 SZT.	ULTRAHEAT 50 - 1 SZT.	MAXIVARE M LR 500 - 1 SZT.	TOP SD 65/13 - 1 SZT.	UP 15-14 BU - 1 SZT.
1469	WZL_42975	SIENKIEWICZA 2	2004-12-23	WM BUDYNKU PRZY UL.SIENKIEWICZA 2	160,32	71,253	23,171	0	0	W	HK 1 - 1 SZT. LB 31 - 1 SZT.	ECL COMFORT 300 - 1 SZT. SIŁOWNIK AMV 13 - 1 SZT. ZAWÓR VB 2 - 1 SZT.	ECL COMFORT SIŁOWNIK AMV 33 - 1 SZT. ZAWÓR VB 2 - 1 SZT.	DPIV AVPQ4 - 1 SZT.	MULTICAL 402 - 2 SZT.	MAXIVARE M LR 250 - 1 SZT.	STRATOS 40/1-12 - 1 SZT.	UPS 25-60 B 180 - 1 SZT.
1470	WZL_42976	BIALYSTOK, MODLIŃSKA 8	2004-12-02	WM UL.MODLIŃSKA 8	158,15	121,68	39,51	0	0	W	HK 11 - 1 SZT. HL 11 - 1 SZT.	RVD 235 - 1 SZT. SIŁOWNIK SKD 32.51 - 1 SZT. ZAWÓR VVF 52 - 1 SZT.	RVD 235 SIŁOWNIK SKD 32.21 E - 1 SZT. ZAWÓR VVF 52 - 1 SZT.	DPIV 47-1 - 1 SZT.	MULTICAL 402 - 1 SZT. ULTRAHEAT 50 - 1 SZT.	A 200 - 1 SZT.	UPED 40-120 F - 1 SZT.	UPS 25-60 B 180 - 1 SZT.

1	2	3	4	5	6	7	8	9	10	11	12	13	14	15	16	17	18	19
1471	WZL_42977	BIALYSTOK, AUGUSTOWSKA 6	2005-01-24	MIEJSKIE PRZEDSIĘBIORSTWO ENERGETYKI CIEPLNEJ SP. Z O.O.	107,8	129,4	39,7	0	0	W	HK 1 - 1 SZT. HL 1 - 1 SZT.	ECL COMFORT 300 - 1 SZT. SIŁOWNIK AMV 13 - 1 SZT. ZAWÓR VB 2 - 1 SZT.	ECL COMFORT SIŁOWNIK AMV 33 - 1 SZT. ZAWÓR VB 2 - 1 SZT.	DPIV AVPQ4 - 1 SZT.	MULTICAL 402 - 1 SZT.	N 80 - 1 SZT.	STRATOS 30/1-12 - 1 SZT.	UPS 25-60 B 180 - 1 SZT.
1472	WZL_42978	MARII SKŁODOWSKIEJ-CURIE 14A	2004-12-08	KSIĄŻNICA PODLASKA IM. ŁUKASZA GÓRNICKIEGO	245	60	30	0	0	W	HK 1 - 1 SZT. HL 2 - 2 SZT.	ECL COMFORT 300 - 1 SZT. SIŁOWNIK AMV 23 - 1 SZT. ZAWÓR VB 2 - 1 SZT.	ECL COMFORT SIŁOWNIK AMV 33 - 1 SZT. ZAWÓR VB 2 - 1 SZT.	DPIV AIPQ - 1 SZT.	MULTICAL 402 - 1 SZT.	A 250 - 1 SZT.	STRATOS 50/1-12 - 1 SZT.	UPS 26-60 B 180 - 1 SZT.
1473	WZL_42979	BRANICKIEGO 25A	2005-02-04	SM IM. A. MICKIEWICZA	74,34	99	30,2	0	0	W	HK 1 - 1 SZT. HL 1 - 1 SZT.	RVD 135 - 1 SZT. SIŁOWNIK SKD 32.51 - 1 SZT. ZAWÓR VVF 52 - 1 SZT.	RVD 135 - 0 SZT. SIŁOWNIK SKD 32.21 - 1 SZT. ZAWÓR VVF 52 - 1 SZT.	DPIV 47-1 - 1 SZT.	MULTICAL 402 - 1 SZT. MULTICAL C66 - 1 SZT.	A 150 - 1 SZT.	MAGNA 32- 120 F - 1 SZT.	UPS 25-40 B - 1 SZT.
1474	WZL_4298	MALMEDA 10	2000-11-10	WM NIERUCHOMOŚCI NR 10 PRZY UL.MALMEDA	227,95	150,57	49,69	0	0	W	LSK 1 - 1 SZT. LSL 1 - 1 SZT.	RVD 145 - 1 SZT. SIŁOWNIK SKD 32.51 - 1 SZT. ZAWÓR VVF 52 - 1 SZT.	RVD 145 SIŁOWNIK SKD 32.21 - 1 SZT. ZAWÓR VVF 52 - 1 SZT.	DPIV AVPQ4 - 1 SZT.	ULTRAHEAT 50 - 2 SZT.	MAXIVARE M LR 200 - 1 SZT.	UPED 40-120 F - 1 SZT.	25 PWR 60 C - 1 SZT.
1475	WZL_42980	DOBRA 1A	2004-12-29	PRZEDSZKOLE SIÓSTR MISJONAREK ŚW. RODZINY IM. BŁ. B.LAMENT	88,9	0	0	0	0	W	HL 11 - 1 SZT.	ECL COMFORT 200 - 1 SZT. SIŁOWNIK AMV 23 - 1 SZT. ZAWÓR VB 2 - 1 SZT.		DPIV AVPQ4 - 1 SZT.	MULTICAL 601 - 1 SZT.	A 150 - 1 SZT.	STRATOS 30/1-12 - 1 SZT.	
1476	WZL_42982 - Obcy	ANDERSA 11	1992-01-01	FABRYKI MEBLI "FORTE" S.A. W OSTROWI MAZOWIECKIEJ ODDZIAŁ W B-STOKU	4422,998	138,9	138,899	0	0	B	JAD 6/50 - 3 SZT.	ECL 9600 - 1 SZT. SIŁOWNIK AMV 523 - 1 SZT. ZAWÓR VF 2 - 1 SZT.	ECL 9600 - 0 SZT. SIŁOWNIK AMV 423 - 1 SZT. ZAWÓR VF 2 - 1 SZT.	DPIV 42-39 - 1 SZT.	ULTRAHEAT 50 - 1 SZT.	MAXIVARE M LR 300 - 1 SZT.	50 POS 60 A - 2 SZT.	25 PWR 40C - 1 SZT.
1477	WZL_42984	TOWAROWA 6 W1	1980-02-07	SM "ZACHĘTA"	211,747	167,053	59,662	0	0	W	JAD X 5/38 - 4 SZT.	ECL COMFORT 300 - 1 SZT. SIŁOWNIK AMV 13 - 1 SZT. ZAWÓR VB 2 - 1 SZT.	ECL COMFORT SIŁOWNIK AMV 33 - 1 SZT. ZAWÓR VB 2 - 1 SZT.	DPIV AVPQ4 - 1 SZT.	MULTICAL 601 - 1 SZT.	MAXIVARE M LR 200 - 1 SZT.	MAGNA 40- 120 F - 1 SZT.	UPS 25-60 B 180 - 1 SZT.
1478	WZL_42985	TOWAROWA 6 W2	1980-02-07	SM "ZACHĘTA"	213,945	167,053	59,662	0	0	W	JAD X 5/38 - 4 SZT.	ECL COMFORT 300 - 1 SZT. SIŁOWNIK AMV 13 - 1 SZT. ZAWÓR VB 2 - 1 SZT.	ECL COMFORT SIŁOWNIK AMV 13 - 1 SZT. ZAWÓR VB 2 - 1 SZT.	DPIV AVPQ4 - 1 SZT.	MULTICAL 601 - 1 SZT.	MAXIVARE M LR 200 - 1 SZT.	STRATOS 32/1-12 - 1 SZT.	UPS 25-40 N 180 - 1 SZT.
1479	WZL_42988	ANDRUKIEWICZA 9	2005-10-03	WM PRZY UL.KS.S. ANDRUKIEWICZA 9	199,78	143,59	49,17	0	0	W	HL 2 - 1 SZT. XB 51 L-2 - 1 SZT.	ECL COMFORT 300 - 1 SZT. SIŁOWNIK AMV 13 - 1 SZT. ZAWÓR VB 2 - 1 SZT.	ECL COMFORT SIŁOWNIK AMV 33 - 1 SZT. ZAWÓR VB 2 - 1 SZT.	DPIV AIPQ4 - 1 SZT.	ULTRAHEAT 50 - 1 SZT.	A 300 - 1 SZT.	MAGNA D 40-120 F - 1 SZT.	UPS 25-60 B 180 - 1 SZT.
1480	WZL_42990	ŚWIĘTOJAŃSKA 2A	2005-12-30	STOWARZYSZENIE PENITENCIARNE "PATRONAT" ODDZIAŁ W BIAŁYMSTOKU	32,21	26,73	5,81	0	0	W	HK 1 - 1 SZT. HL 1 - 1 SZT.	ECL COMFORT 300 - 1 SZT. SIŁOWNIK AMV 23 - 1 SZT. ZAWÓR VB 2 - 1 SZT.	ECL COMFORT SIŁOWNIK AMV 33 - 1 SZT. ZAWÓR VB 2 - 1 SZT.	DPIV AVPQ - 1 SZT.	MULTICAL C66 - 1 SZT.	N 50 - 1 SZT.	TOP E 25/1-7 - 1 SZT.	UPS 25-60 B - 1 SZT.
1481	WZL_42991	42 PUŁKU PIECHOTY 80 W4	2005-12-06	WM NIERUCHOMOŚCI PRZY UL.27-GO LIPCA 80	153,12	62,36	26,46	0	0	W	HK 1 - 1 SZT. HL 12 - 1 SZT.	ECL COMFORT 300 - 1 SZT. SIŁOWNIK AMV 13 - 1 SZT. ZAWÓR VB 2 - 1 SZT.	ECL COMFORT SIŁOWNIK AMV 33 - 1 SZT. ZAWÓR VB 2 - 1 SZT.	DPIV AVPQ4 - 1 SZT.	ULTRAHEAT 50 - 1 SZT.	A 350 - 1 SZT.	MAGNA 40- 120 F - 1 SZT.	UPS 25-40 B 180 - 1 SZT.
1482	WZL_42992	42 PUŁKU PIECHOTY 80A	2005-12-06	WM NIERUCHOMOŚCI PRZY UL.27-GO LIPCA 80A	114,37	62,365	19,63	0	0	W	HK 1 - 1 SZT. HL 1 - 1 SZT.	ECL COMFORT 300 - 1 SZT. SIŁOWNIK AMV 13 - 1 SZT. ZAWÓR VF 2 - 1 SZT.	ECL COMFORT SIŁOWNIK AMV 33 - 1 SZT. ZAWÓR VB 2 - 1 SZT.	DPIV AVPQ4 - 1 SZT.	MULTICAL 402 - 1 SZT.	A 250 - 1 SZT.	MAGNA 40- 120 F - 1 SZT.	UPS 25-60 B 180 - 1 SZT.
1483	WZL_42993 - Obcy	WOŁYŃSKA 144	2005-11-17	WM BUDYNKU PRZY UL.WOŁYŃSKIEJ 144	297,67	218,64	85,74	0	0	W	HK 2 - 1 SZT. HL 2 - 1 SZT.	RVD 130 - 1 SZT. SIŁOWNIK SKD 32.51 - 1 SZT. ZAWÓR VVF 52 - 1 SZT.	RVD 130 SIŁOWNIK SKD 32.21 - 1 SZT. ZAWÓR VVF 52 - 1 SZT.	DPIV 47-1 - 1 SZT.	ULTRAHEAT 50 - 1 SZT.	E 400 - 1 SZT.	UPED 50-120 F - 1 SZT.	25 PWR 80 C - 1 SZT.
1484	WZL_42995	KONOPNICKIEJ 5	2005-10-27	SM IM. A. MICKIEWICZA	234,94	223,3	88,26	0	0	W	HL 2 - 1 SZT. LC 110-2 - 1 SZT.	ECL COMFORT 300 - 1 SZT. SIŁOWNIK AMV 23 - 1 SZT. ZAWÓR VB 2 - 1 SZT.	ECL COMFORT SIŁOWNIK AMV 33 - 1 SZT. ZAWÓR VB 2 - 1 SZT.	DPIV AIPQ4 - 1 SZT.	INFOCAL 5 - 1 SZT. MULTICAL 402 - 1 SZT.	A 350 - 1 SZT.	MAGNA-D 40-120 F - 1 SZT.	UPS 32-80 B 180 - 1 SZT.
1485	WZL_42996 - Obcy	SKŁODOWSKIEJ-CURIE 24A ZWIERZĘTARNIA	2005-12-01	UNIWERSYTET MEDYCZNY W BIAŁYMSTOKU	77,402	250,924	76,519	0	596,079	W	PLYTOWY - 2 SZT. WP 8M - 1 SZT.	RVD 230 - 1 SZT. SIŁOWNIK SKD 32.51 - 1 SZT. ZAWÓR VVF 52 - 1 SZT.	RVD 230 - 0 SZT. SIŁOWNIK SKD 32.21 - 1 SZT. ZAWÓR VVF 52 - 1 SZT.	DPIV 42-37 - 1 SZT.	MULTICAL C66 - 1 SZT.	A 350 - 1 SZT.	MAGNA 32- 120 F - 1 SZT.	UPC 25-60 B 180 - 1 SZT.
1486	WZL_42998	WĄSKA 15	2005-12-30	WM NIERUCHOMOŚCI PRZY ULICY WĄSKIEJ 15,15A	223,94	185,2	63,2	0	0	W	HK 1 - 1 SZT. HL 12 - 1 SZT.	RVD 235 - 1 SZT. SIŁOWNIK SKD 32.51 - 1 SZT. ZAWÓR VVF 52 - 1 SZT.	RVD 235 SIŁOWNIK SKD 32.21 - 1 SZT. ZAWÓR VVF 52 - 1 SZT.	DPIV 47-1 - 1 SZT.	ULTRAHEAT 50 - 2 SZT.	A 350 - 1 SZT.	MAGNA 32- 120 F - 1 SZT. MAGNA 40- 120 F - 1 SZT.	UPS 25-60 B 180 - 1 SZT.



1	2	3	4	5	6	7	8	9	10	11	12	13	14	15	16	17	18	19
1487	WZL_4301	PLAC UNIwersytecki 1	2001- 11-05	UNIwersytet w Białymstoku	383,5	75,65	12	0	0	W	HK 1 - 1 SZT. LSL 1 - 1 SZT.	ECL COMFORT 300 - 1 SZT. SIŁOWNIK AMV 23 - 1 SZT. ZAWÓR VB 2 - 1 SZT.	ECL COMFORT SIŁOWNIK AMV 30 - 1 SZT. ZAWÓR VB 2 - 1 SZT.	DPIV 47-1 - 1 SZT.	ULTRAHEAT 50 - 1 SZT.	GG 340 ST 600 - 1 SZT.	UPED 50-120 F - 1 SZT.	UPS 25-60 B 180 - 1 SZT.
1488	WZL_4303 - Obcy	ŚW. MIKOŁAJA 1	2001- 01-01	WSPÓLNOTA WŁAŚCICIELI LOKALI UŻYTK.NIERUCH.PRZ Y UL.ŚW.MIKOŁAJA 1	150,204	63	25,26	0	200	W	HK 1 - 1 SZT. HL 2 - 1 SZT.	RVD 240 - 1 SZT. SIŁOWNIK SKD 32.51 - 1 SZT. ZAWÓR VVF 52 - 1 SZT.	RVD 240 - 0 SZT. SIŁOWNIK SKD 32.21 - 1 SZT. ZAWÓR VVF 52 - 1 SZT.	DPIV 47-1 - 1 SZT.	MULTICAL 402 - 1 SZT.	MAXIVARE M LR 500 - 1 SZT.	UPED 40-120 F - 1 SZT.	UPS 25-60 B 180 - 1 SZT.
1489	WZL_4304	ŚW. MIKOŁAJA 9	2000- 12-06	PRZEDSZKOLE SAMORZĄDOWE NR 36 IM. MARII MONTESSORI W Białymstoku	138,1	61,25	30,62	0	0	W	LSK 0 - 1 SZT. LSL 1 - 1 SZT.	ECL COMFORT 300 - 1 SZT. SIŁOWNIK AMV 10 - 1 SZT. ZAWÓR VB 2 - 1 SZT.	ECL COMFORT SIŁOWNIK AMV 30 - 1 SZT. ZAWÓR VB 2 - 1 SZT.	DPIV AVPQ4 - 1 SZT.	MULTICAL C66 - 1 SZT.	MAXIVARE M LR 200 - 1 SZT.	UPE 32-80 F 220 - 2 SZT.	25 PWR 40C - 1 SZT.
1490	WZL_4305	ŚW. MIKOŁAJA 7A	2000- 10-30	WM BUDYNKU PRZY UL.ŚW.MIKOŁAJA 7, WM NIERUCHOMOŚCI NR 7A PRZY UL.ŚW.MIKOŁAJA	214,99	117,3	45,46	0	0	W	LSK 1 - 1 SZT. LSL 1 - 1 SZT.	ECL COMFORT 300 - 1 SZT. SIŁOWNIK AMV 23 - 1 SZT. ZAWÓR VB 2 - 1 SZT.	ECL COMFORT SIŁOWNIK AMV 33 - 1 SZT. ZAWÓR VB 2 - 1 SZT.	DPIV AVPQ4 - 1 SZT.	MULTICAL 402 - 1 SZT. ULTRAHEAT 50 - 1 SZT.	N 320 - 2 SZT.	MAGNA 40- 120 F - 1 SZT.	25 PWR 60 C - 1 SZT.
1491	WZL_4306	LEGIONOWA 5	1998- 09-07	BIAŁOSTOCKI OŚRODEK KULTURY	243,055	0	0	0	110,3	W	JAD X 5/38 - 3 SZT.	ECL 9300 - 1 SZT. SIŁOWNIK AMV 523 - 1 SZT. ZAWÓR VF 2 - 1 SZT.		DPIV 47-1 - 1 SZT.	MULTICAL 601 - 1 SZT.	MAXIVARE M LR 300 - 1 SZT.	STRATOS 40/1-12 - 1 SZT.	
1492	WZL_4307 - Obcy	SKŁODOWSKIEJ- CURIE 3	2004- 10-11	PRZEDSIĘBIORSTWO PRODUKCYJNO- USŁUGOWO- HANDLOWE "DEKOM" SPÓŁKA Z O.O.	328,3	0	0	0	0	W	HL 2 - 1 SZT.	ECL COMFORT 200 - 1 SZT. SIŁOWNIK AMV 20 - 1 SZT. ZAWÓR VB 2 - 1 SZT.		DPIV 47-1 - 1 SZT.	MULTICAL 402 - 1 SZT.	E 400 - 1 SZT.	MAGNA 50- 120 F - 1 SZT.	
1493	WZL_4308	SKŁODOWSKIEJ- CURIE 2 NOT	2003- 01-01	RADA FEDERACJI STOWARZYSZEŃ NAUKOWO- TECHNICZNYCH NOT	134,68	0	0	0	31,8	W	HL 2 - 2 SZT.	RVD 240 - 1 SZT. SIŁOWNIK SKD 32.51 - 1 SZT. SIŁOWNIK SQS 35.50 - 1 SZT. ZAWÓR VXG 44.32 - 1 SZT.		DPIV 47-1 - 1 SZT.	MULTICAL C66 - 1 SZT.	A 300 - 1 SZT.	MAGNA 40- 120 F - 1 SZT.	
1494	WZL_4309 - Obcy	SKŁODOWSKIEJ- CURIE 2/1	1977- 01-01	POWSZECHNA SPÓŁDZIELNIA SPOŻYWCÓW "SPOLEM"	536,6	132,6	126,3	0	937,6	B/W	JAD 3/18 - 4 SZT. JAD 6/50 - 2 SZT.	? - 1 SZT. SIŁOWNIK SKD 62 - 1 SZT. ZAWÓR VVF 52 - 1 SZT.	? - 0 SZT. SIŁOWNIK SKD 62 - 1 SZT. ZAWÓR VVF 52 - 1 SZT.	DPIV 42-39 - 1 SZT.	MULTICAL C66 - 1 SZT.	A 250 - 2 SZT.	UPCD 65-120 - 2 SZT.	50 PJM 120 - 1 SZT.
1495	WZL_4311	AKADEMICKA 2	1998- 10-02	UNIwersytet w Białymstoku	140	0	0	0	0	W	JAD X 5/38 - 1 SZT.	ECL 9300 - 1 SZT. SIŁOWNIK AMV 123 - 1 SZT. ZAWÓR AVQM - 1 SZT.		DPIV AVQM - 1 SZT.	MULTICAL 402 - 1 SZT.	MAXIVARE M LR 150 - 1 SZT.	UPE 32-80 - 2 SZT.	
1496	WZL_4312	LEGIONOWA 28	2002- 01-18	WSPÓLNOTA WŁAŚCICIELI LOKALI UŻYTKOWYCH PRZY UL. LEGIONOWEJ 28	255,79	101,56	33,85	0	201	W	LSK 1 - 1 SZT. LSL 1 - 1 SZT.	RVD 240 - 1 SZT. RVP 45.500 - 1 SZT. SIŁOWNIK SKD 32.51 - 1 SZT. SIŁOWNIK SQS 35.00 - 1 SZT. SIŁOWNIK SQS 35.50 - 1 SZT. ZAWÓR VVF 52 - 1 SZT. ZAWÓR VXG 44 - 1 SZT.	RVD 240 - 0 SZT. SIŁOWNIK SKD 32.21 - 1 SZT. ZAWÓR VVF 52 - 1 SZT.	DPIV 47-1 - 1 SZT.	ULTRAHEAT 50 - 1 SZT.	MAXIVARE M LR 500 - 2 SZT.	UPE 50-120 F - 2 SZT. UPS 40-180F - 1 SZT.	UPE 32-80B 180 - 1 SZT.
1497	WZL_4313 - Obcy	PIĘKNA 5	1999- 01-05	"NICOL" S.C. MAREK ŁUBIAN EWA ŁUBIAN	103,58	33,47	7,06	0	0	W	JAD X 3/18 - 1 SZT. JAD X 5/38 - 1 SZT.	RVP 97 - 1 SZT. SIŁOWNIK SKD 32.51 - 1 SZT. ZAWÓR VVF 52 - 1 SZT.	RVP 97 - 0 SZT. SIŁOWNIK SKD 32.21 - 1 SZT. ZAWÓR VVF 52 - 1 SZT.	DPIV 47-1 - 1 SZT.	ULTRAHEAT 50 - 1 SZT.	MAXIVARE M LR 60 - 1 SZT.	UPE 32-80 F 220 - 2 SZT.	UPE 15-13B - 1 SZT.
1498	WZL_4314 - Obcy	PIĘKNA 1	1993- 02-23	NARODOWY BANK POLSKI	375,3	78,36	17,31	0	0	W		TROVIS 5476 - 1 SZT. SIŁOWNIK 5824-10 - 1 SZT. ZAWÓR 3222 - 1 SZT.	TROVIS 5476 SIŁOWNIK 5825-20 - 1 SZT. ZAWÓR 3213 K - 1 SZT.	DPIV 47-1 - 1 SZT.	ULTRAHEAT 50 - 1 SZT.	NWP 600 - 1 SZT.	UPE 50-120 F - 2 SZT.	UPS 25-60 B 180 - 1 SZT.
1499	WZL_4316 - Obcy	LEGIONOWA 30	1997- 01-01	WSPÓLNOTA WŁ. LOKALI UŻYT. CENTRUM HANDLOWE SIENNY RYNEK	162	0	0	0	38	W	JAD 6/50 - 1 SZT.	ECL 9600 - 1 SZT. SIŁOWNIK AMV 133 - 1 SZT. ZAWÓR VF 2 - 1 SZT.		DPIV AVPQ - 1 SZT.	MULTICAL 402 - 1 SZT.	AS 250 - 1 SZT.	UPE 40-120 - 2 SZT.	
1500	WZL_4317 - Obcy	CIESZYŃSKA 3A	2001- 11-01	NTP1 SP. Z O.O.	148,1	66,25	26,5	0	293	W	LS 3 - 2 SZT.	DX-9100-8454 - 1 SZT. SIŁOWNIK FA 1040-2100 - 1 SZT. ZAWÓR VVG 84 - 1 SZT.	DX-9100-8454 - 0 SZT. SIŁOWNIK FA 1040-2100 - 1 SZT. ZAWÓR VVG 84 - 1 SZT.	DPIV 47-1 - 1 SZT.	ULTRAHEAT 50 - 1 SZT.	MAXIVARE M LR 200 - 1 SZT.	UPED 32-120 F - 2 SZT.	25 PWR 40C - 1 SZT.

1	2	3	4	5	6	7	8	9	10	11	12	13	14	15	16	17	18	19
1501	WZL_4320	LEGIONOWA 9/1	1992-12-01	WSPÓLNOTA LOKALI "PANORAMA"	428,007	0	0	0	0	W	JAD 6/50 - 2 SZT.	ECL 9300 - 1 SZT. SIŁOWNIK AMV 523 - 1 SZT. ZAWÓR VF 2 - 1 SZT.		DPIV IVD-IVF - 1 SZT.	MULTICAL 402 - 1 SZT.	- 230 - 1 SZT.	P 65-160R - 1 SZT.	
1502	WZL_4322	SKŁODOWSKIEJ-CURIE 4	1962-01-01	WM BUDYNKU PRZY UL.SKŁODOWSKIEJ 4	191,43	140,78	46,927	0	0	W	JAD 3/18 - 4 SZT. JAD X 6/50 - 1 SZT.	RVD 235 - 1 SZT. SIŁOWNIK SQS 35.50 - 1 SZT. ZAWÓR VVG 549 K - 1 SZT.	RVD 235 SIŁOWNIK SQS 35.53 - 1 SZT. ZAWÓR VVG 549 K - 1 SZT.	DPIV 47-1 - 1 SZT.	ULTRAHEAT 50 - 1 SZT.	MAXIVARE M LR 300 - 1 SZT.	UPE 40-120 F - 2 SZT.	25 PWR 60 C - 1 SZT.
1503	WZL_4323	LEGIONOWA 7	1992-11-01	PUBLICZNE GIMNAZJUM NR 2 IM. 42 PUŁKU PIECHOTY	486,47	158,17	78,5	0	0	W	HK 1 - 1 SZT. XB 51 - 1 SZT.	ECL COMFORT 300 - 1 SZT. SIŁOWNIK AMV 23 - 1 SZT. ZAWÓR VB 2 - 1 SZT.	ECL COMFORT SIŁOWNIK AMV 33 - 1 SZT. ZAWÓR VM 2 - 1 SZT.	DPIV AVPQ4 - 1 SZT.	MULTICAL 402 - 1 SZT.	E 800 - 1 SZT.	STRATOS 50/1-12 - 1 SZT.	40 PWR 80 C - 1 SZT.
1504	WZL_4324	SKŁODOWSKIEJ-CURIE 6	1999-11-04	WM NIERUCHOMOŚCI PRZY UL.SKŁODOWSKIEJ 6, ZARZĄD MIENIA KOMUNALNEGO	221,2	140,78	46,93	0	0	W	JAD 3/18 - 4 SZT. JAD X 5/38 - 2 SZT.	ECL COMFORT 300 - 1 SZT. SIŁOWNIK AMV 123 - 1 SZT. ZAWÓR VF 2 - 1 SZT.	ECL COMFORT SIŁOWNIK AMV 423 - 1 SZT. ZAWÓR VF 2 - 1 SZT.	DPIV AVPQ4 - 1 SZT.	CIEPLIK 2000 - 1 SZT. MULTICAL 601 - 1 SZT.	MAXIVARE M LR 250 - 1 SZT.	UPE 32-120 F - 1 SZT.	25 POR 40 A - 1 SZT.
1505	WZL_4325	SKŁODOWSKIEJ-CURIE 8	2000-10-06	WM BUDYNKU PRZY UL.SKŁODOWSKIEJ 8, ZARZĄD MIENIA KOMUNALNEGO	205,553	98,39	29,97	0	0	W	JAD 3/18 - 4 SZT. JAD X 5/38 - 2 SZT.	ECL COMFORT 300 - 1 SZT. SIŁOWNIK AMV 20 - 1 SZT. ZAWÓR VB 2 - 1 SZT.	ECL COMFORT SIŁOWNIK AMV 30 - 1 SZT. ZAWÓR VB 2 - 1 SZT.	DPIV AVPQ4 - 1 SZT.	MULTICAL 402 - 1 SZT. MULTICAL 601 - 1 SZT. ULTRAHEAT 50 - 1 SZT.	MAXIVARE M LR 250 - 1 SZT.	UPE 32-120 F - 2 SZT.	25 PWR 40C - 1 SZT.
1506	WZL_4326	SKŁODOWSKIEJ-CURIE 10	1999-11-04	WM BUDYNKU PRZY UL.SKŁODOWSKIEJ NR 10, ZARZĄD MIENIA KOMUNALNEGO	218,882	137,76	46,64	0	0	W	JAD 3/18 - 4 SZT. JAD X 3/18 - 2 SZT.	ECL COMFORT 300 - 1 SZT. SIŁOWNIK AMV 523 - 1 SZT. ZAWÓR VF 2 - 1 SZT.	ECL COMFORT SIŁOWNIK AMV 423 - 1 SZT. ZAWÓR VF 2 - 1 SZT.	DPIV AVPQ4 - 1 SZT.	CIEPLIK 2000 - 1 SZT. MULTICAL 402 - 2 SZT.	MAXIVARE M LR 250 - 1 SZT.	40 POR 80 C - 1 SZT. UPE 32-120 F - 1 SZT.	25 PWR 60 C - 1 SZT.
1507	WZL_4327 - Obcy	SKŁODOWSKIEJ-CURIE 7A	1999-01-01	UNIwersytet MEDYCZNY W BIAŁYMSTOKU	70,22	133,33	44,84	0	0	W	JAD 3/18 - 5 SZT.	RVP 97 - 1 SZT. SIŁOWNIK SKD 32.51 - 1 SZT. ZAWÓR VVF 52 - 1 SZT.	RVP 97 - 0 SZT. SIŁOWNIK SKD 32.21 - 1 SZT. ZAWÓR VVF 52 - 1 SZT.	DPIV 47-1 - 1 SZT.	ULTRAHEAT 50 - 1 SZT.	MAXIVARE M LR 40 - 1 SZT.	UPE 25-80 180 - 2 SZT.	25 PWR 60 C - 1 SZT.
1508	WZL_4328	SKŁODOWSKIEJ-CURIE 5	1997-01-01	WM PRZY UL.M.SKŁODOWSKIEJ-CURIE 5	175,04	138,79	46,43	0	0	W	JAD X 5/38 - 2 SZT. JAD X 6/50 - 1 SZT.	RVD 140 - 1 SZT. SIŁOWNIK SKD 32.21 - 1 SZT. ZAWÓR VVF 52 - 1 SZT.	RVD 140 - 0 SZT. SIŁOWNIK SKD 32.21 - 1 SZT. ZAWÓR VVF 52 - 1 SZT.	DPIV AVPQ - 1 SZT.	MULTICAL 601 - 2 SZT.	MAXIVARE M LR 300 - 1 SZT.	MAGNA 3 40-120 F250 - 1 SZT.	UPS 25-60 N 180 - 1 SZT.
1509	WZL_4329	SKŁODOWSKIEJ-CURIE 5A	1998-05-15	WM NIERUCHOMOŚCI NR 5A PRZY UL.SKŁODOWSKIEJ	179,29	151,54	52,92	0	0	W	JAD X 6/50 - 1 SZT. JAD XK 5/38 - 2 SZT.	ECL COMFORT 300 - 1 SZT. SIŁOWNIK AMV 20 - 1 SZT. ZAWÓR VB 2 - 1 SZT.	ECL COMFORT SIŁOWNIK AMV 323 - 1 SZT. ZAWÓR VF 2 - 1 SZT.	DPIV AVPQ - 1 SZT.	MULTICAL 402 - 1 SZT. MULTICAL 601 - 1 SZT.	MAXIVARE M LR 300 - 1 SZT.	MAGNA 3 40-100 F220 - 1 SZT.	UPS 25-60 N 180 - 1 SZT.
1510	WZL_4331	AKADEMICKA 6	1997-01-01	WM BUDYNKU PRZY UL. AKADEMICKIEJ NR 6	146,54	74,931	20,808	0	0	W	JAD X 3/18 - 2 SZT. JAD XK 5/38 - 2 SZT.	ECL COMFORT 300 - 1 SZT. SIŁOWNIK AMV 133 - 1 SZT. ZAWÓR VF 2 - 1 SZT.	ECL COMFORT SIŁOWNIK AMV 133 - 1 SZT. ZAWÓR VF 2 - 1 SZT.	DPIV AVPQ4 - 1 SZT.	ACTARIS CF 55 - 1 SZT.	FLEXCON PRO 250 - 1 SZT.	STRATOS 25/1-6 - 1 SZT.	25 PWR 40C - 1 SZT.
1511	WZL_4332	SKŁODOWSKIEJ-CURIE 7	1998-05-12	WM NIERUCHOMOŚCI PRZY UL.SKŁODOWSKIEJ 7	309,44	222,13	87,81	0	0	W	JAD X 5/38 - 2 SZT. JAD X 6/50 - 2 SZT.	RVP 97 - 1 SZT. SIŁOWNIK SKD 32.51 - 1 SZT. ZAWÓR VVF 52 - 1 SZT.	RVP 97 - 0 SZT. SIŁOWNIK SKD 32.21 - 1 SZT. ZAWÓR VVF 52 - 1 SZT.	DPIV AVPQ4 - 1 SZT.	ULTRAHEAT 50 - 1 SZT.	MAXIVARE M LR 500 - 1 SZT.	UPE 50-120 F - 1 SZT.	25 PWR 60 C - 1 SZT.
1512	WZL_4333	SKŁODOWSKIEJ-CURIE 9	1998-05-12	WM NIERUCHOMOŚCI NR 9 PRZY UL.SKŁODOWSKIEJ	175,04	153,58	52,96	0	0	W	JAD X 5/38 - 2 SZT. JAD X 6/50 - 1 SZT.	RVP 97 - 1 SZT. SIŁOWNIK SKD 32.51 - 1 SZT. ZAWÓR VVF 52 - 1 SZT.	RVP 97 - 0 SZT. SIŁOWNIK SKD 32.21 - 1 SZT. ZAWÓR VVF 52 - 1 SZT.	DPIV AVPQ4 - 1 SZT.	ULTRAHEAT 50 - 1 SZT.	MAXIVARE M LR 300 - 1 SZT.	50 POS 60 A/B - 1 SZT.	25 PWR 60 C - 1 SZT.
1513	WZL_4334	AKADEMICKA 12A	1998-05-12	WM PRZY UL.AKADEMICKIEJ 12A	175,04	153,575	52,957	0	0	W	JAD X 5/38 - 2 SZT. JAD X 6/50 - 1 SZT.	ECL COMFORT 300 - 1 SZT. SIŁOWNIK AMV 23 - 1 SZT. ZAWÓR VB 2 - 1 SZT.	ECL COMFORT SIŁOWNIK AMV 33 - 1 SZT. ZAWÓR VB 2 - 1 SZT.	DPIV AVPQ4 - 1 SZT.	ULTRAHEAT 50 - 1 SZT.	MAXIVARE M LR 300 - 1 SZT.	50 POS 60 A - 2 SZT.	25 PWR 60 C - 1 SZT.
1514	WZL_4335	AKADEMICKA 10	1998-05-12	WM NIERUCHOMOŚCI NR 10 PRZY UL. AKADEMICKIEJ	327,85	245,45	100,1	0	0	W	JAD X 5/38 - 6 SZT.	RVD 145 - 1 SZT. SIŁOWNIK SKD 32.51 - 1 SZT. ZAWÓR VVF 52 - 1 SZT.	RVD 145 SIŁOWNIK SKD 32.21 - 1 SZT. ZAWÓR VVF 52 - 1 SZT.	DPIV AVPQ4 - 1 SZT.	ULTRAHEAT 50 - 1 SZT.	MAXIVARE M LR 300 - 1 SZT.	MAGNA 3 40-100 F220 - 1 SZT.	25 PWR 60 C - 1 SZT.
1515	WZL_4336	AKADEMICKA 8	1997-12-02	WM BUDYNKU PRZY UL. AKADEMICKIEJ 8	112,23	58,464	18,236	0	0	W	JAD X 3/18 - 2 SZT. JAD X 5/38 - 2 SZT.	ECL COMFORT 300 - 1 SZT. SIŁOWNIK AMV 133 - 1 SZT. ZAWÓR VF 2 - 1 SZT.	ECL COMFORT SIŁOWNIK AMV 33 - 1 SZT. ZAWÓR VB 2 - 1 SZT.	DPIV AVPQ4 - 1 SZT.	MULTICAL 402 - 2 SZT.		32 POR 80 C - 2 SZT.	25 PWR 80 C - 1 SZT.
1516	WZL_4338 - Obcy	AKADEMICKA 24	1976-01-01	PRYWATNY	20,934	0	0	0	0	W	JAD 3/18 - 1 SZT.				MULTICAL 402 - 1 SZT.	N 50 - 1 SZT.	25 POR 40 A - 1 SZT.	

1	2	3	4	5	6	7	8	9	10	11	12	13	14	15	16	17	18	19
1517	WZL_4339	SKŁODOWSKIEJ-CURIE 9A	1998-05-12	WM PRZY UL.M.SKŁODOWSKIEJ-CURIE 9A	175,04	138,79	46,43	0	0	W	JAD X 5/38 - 2 SZT. JAD X 6/50 - 1 SZT.	RVD 145 - 1 SZT. SIŁOWNIK SKD 32.51 - 1 SZT. ZAWÓR VVF 52 - 1 SZT.	RVD 145 SIŁOWNIK SKD 32.21 - 1 SZT. ZAWÓR VVF 52 - 1 SZT.	DPIV AVPQ4 - 1 SZT.	ULTRAHEAT 50 - 1 SZT.	MAXIVARE M LR 300 - 1 SZT.	UPE 40-120 F - 1 SZT.	25 PWR 60 C - 1 SZT.
1518	WZL_4341	WASZYNGTONA 4	1996-01-01	PRZEDSZKOLE SAMORZĄDOWE NR 25 KRAINA UŚMIECHU	121,72	65,419	27,261	0	0	W	JAD X 3/18 - 2 SZT. JAD X 5/38 - 1 SZT.	RVP 97 - 1 SZT. SIŁOWNIK SKD 32.51 - 1 SZT. ZAWÓR VVF 52 - 1 SZT.	RVP 97 - 0 SZT. SIŁOWNIK SKD 32.21 - 1 SZT. ZAWÓR VVF 52 - 1 SZT.	DPIV 47-1 - 1 SZT.	ULTRAHEAT 50 - 1 SZT.	N 80 - 1 SZT.	40 POT 60 A - 2 SZT.	25 PWR 40C - 1 SZT.
1519	WZL_4344	WASZYNGTONA 6	2000-11-08	WM BUDYNKU PRZY UL. WASZYNGTONA 6	68,93	35	35	0	0	W	LSK 1 - 1 SZT. LSL 1 - 1 SZT.	RVP 97 - 1 SZT. SIŁOWNIK SKD 32.51 - 1 SZT. ZAWÓR VVF 52 - 1 SZT.	RVP 97 - 0 SZT. SIŁOWNIK SKD 32.21 - 1 SZT. ZAWÓR VVF 52 - 1 SZT.	DPIV AVPQ4 - 1 SZT.	CIEPLIK 2000 - 1 SZT. ULTRAHEAT 50 - 1 SZT.	MAXIVARE M LR 150 - 1 SZT.	STRATOS 32/1-12 - 1 SZT.	25 PWR 60 C - 1 SZT.
1520	WZL_4345 - Obcy	SKŁODOWSKIEJ-CURIE 12	1998-12-03	SM "PIASKI"	214,15	196,61	74,76	0	0	W	JAD X 5/38 - 6 SZT.	RVP 97 - 1 SZT. SIŁOWNIK SKD 32.51 - 1 SZT. ZAWÓR VVF 52 - 2 SZT.	RVP 97 - 0 SZT. SIŁOWNIK SKD 32.21 - 1 SZT.	DPIV 47-1 - 1 SZT.	MULTICAL 402 - 1 SZT.	AS 250 - 1 SZT.	UPE 32-120 F - 2 SZT.	UPS 25-60 B 180 - 1 SZT.
1521	WZL_4348	SKŁODOWSKIEJ-CURIE 14 UWB	2000-08-11	UNIwersytet w Białymstoku	402,63	51,04	51,04	0	0	W	LSK 0 - 1 SZT. LSL 1 - 1 SZT.	RVP 97 - 1 SZT. SIŁOWNIK SKD 32.51 - 1 SZT. ZAWÓR VVF 52 - 1 SZT.	RVP 97 - 0 SZT. SIŁOWNIK SKD 32.21 - 1 SZT. ZAWÓR VVF 52 - 1 SZT.	DPIV 47-1 - 1 SZT.	MULTICAL 402 - 1 SZT.	MAXIVARE M LR 300 - 1 SZT.	UPE 50-120 F - 2 SZT.	UP 20-45 N - 1 SZT.
1522	WZL_4349 - Obcy	SKŁODOWSKIEJ-CURIE 14 BPUSB	2000-11-01	BIAVITA POLSKA SP Z O O	106,3	67,5	32,95	0	0	W	HK 1 - 1 SZT. HL 1 - 1 SZT.	RVD 130 - 1 SZT. SIŁOWNIK SKD 32.21 - 1 SZT. ZAWÓR VVF 52 - 1 SZT.	RVD 130 SIŁOWNIK SKD 32.51 - 1 SZT. ZAWÓR VVF 52 - 1 SZT.	DPIV 47-1 - 1 SZT.	ULTRAHEAT 50 - 1 SZT.	MAXIVARE M LR 80 - 1 SZT.	UPE 40-80F - 2 SZT.	UPS 25-60 B 180 - 1 SZT.
1523	WZL_4350	LIPOWA 15	2006-12-12	PARAFIA PRAWOSŁAWNA ŚW.MIKOŁAJA	110	0	0	0	0	W	HL 11 - 1 SZT.	RVD 235 - 1 SZT. SIŁOWNIK SQS 359.54 - 1 SZT. ZAWÓR VVG 549 K - 1 SZT.			MULTICAL 402 - 1 SZT.	FLEXCON C 110 - 1 SZT.	MAGNA 25-60 180 - 1 SZT.	
1524	WZL_4351 - Obcy	LIPOWA 17	2004-01-01	WM NIERUCHOMOŚCI PRZY UL. LIPOWA 17, 17/1	290,75	143,96	41,77	0	0	W	HK 1 - 1 SZT. HL 2 - 1 SZT.	RVD 230 - 1 SZT. SIŁOWNIK SKD 32.51 - 1 SZT. ZAWÓR VVF 52 - 1 SZT.	RVD 230 - 0 SZT. SIŁOWNIK SKD 32.21 - 1 SZT. ZAWÓR VVF 52 - 1 SZT.	DPIV 47-1 - 1 SZT.	MULTICAL 402 - 2 SZT.	E 500 - 1 SZT.	UPE 40-120 F - 2 SZT.	25 POR 40 C - 1 SZT.
1525	WZL_4355	WASZYNGTONA 24A	1977-01-01	SM "PIASKI"	4160,288	1702,632	772,232	0	0	W	JAD 6/50 - 16 SZT. JAD X 9/88 - 9 SZT.	RVD 240 - 1 SZT. SIŁOWNIK SKC 32.60 - 1 SZT. ZAWÓR VVF 45 - 1 SZT.	RVD 240 - 0 SZT. SIŁOWNIK AMV 423 - 2 SZT. ZAWÓR VF 2 - 2 SZT.	DPIV 42-39 - 1 SZT.	MULTICAL 601 - 2 SZT.		LP 100-125/137 - 3 SZT.	LP 65-125-128 XA-F - 2 SZT.
1526	WZL_4357	ŻELAZNA 9 W1 KL. VIII	2001-11-01	WM NIERUCHOMOŚCI PRZY UL. ŻELAZNEJ 5,9	254,3	139,2	56	0	0	W	LSK 1 - 1 SZT. LSL 1 - 1 SZT.	RVD 230 - 1 SZT. SIŁOWNIK SKD 32.51 - 1 SZT. ZAWÓR VVF 52 - 1 SZT.	RVD 230 - 0 SZT. SIŁOWNIK SKD 32.21 - 1 SZT. ZAWÓR VVF 52 - 1 SZT.	DPIV 42-39 - 1 SZT.	ULTRAHEAT 50 - 1 SZT.	MAXIVARE M LR 500 - 1 SZT.	UPED 65-120 F - 1 SZT.	UPS 25-80 - 1 SZT.
1527	WZL_4358	ŻELAZNA 9 W2 KL. IV	2001-11-01	WM NIERUCHOMOŚCI PRZY UL. ŻELAZNEJ 5,9	313,7	173,2	66,5	0	0	W	LSK 1 - 1 SZT. LSL 1 - 1 SZT.	RVD 230 - 1 SZT. SIŁOWNIK SKD 32.51 - 1 SZT. ZAWÓR VVF 52 - 1 SZT.	RVD 230 - 0 SZT. SIŁOWNIK SKD 32.21 - 1 SZT. ZAWÓR VVF 52 - 1 SZT.	DPIV 42-39 - 1 SZT.	ULTRAHEAT 50 - 1 SZT.	MAXIVARE M LR 500 - 1 SZT.	UPED 65-120 F - 1 SZT.	UPS 25-80 - 1 SZT.
1528	WZL_4359	KACZOROWSKIEGO 5 (Wylączony)	1999-12-07		66,21	30,21	30,21	0	0	W	JAD X 5/38 - 2 SZT.	ECL COMFORT 300 - 1 SZT. SIŁOWNIK AMV 523 - 1 SZT. ZAWÓR VF 2 - 1 SZT.	ECL COMFORT SIŁOWNIK AMV 33 - 1 SZT. ZAWÓR VB 2 - 1 SZT.		MULTICAL 601 - 1 SZT.	N 200 - 1 SZT.	UPE 32-120 F - 1 SZT.	25 POR 40 A - 1 SZT.
1529	WZL_4360	WASZYNGTONA 16	1977-01-01	PRZEDSZKOLE SAMORZĄDOWE NR 52 "KUBUSIA PUCHATKA"	127,93	50,009	35,006	0	0	W	JAD X 3/18 - 4 SZT.	ECL COMFORT 300 - 1 SZT. SIŁOWNIK AMV 20 - 1 SZT. ZAWÓR VB 2 - 1 SZT.	ECL COMFORT SIŁOWNIK AMV 33 - 1 SZT. ZAWÓR VB 2 - 1 SZT.	DPIV AVPQ4 - 1 SZT.	MULTICAL 601 - 1 SZT.	NACZYNIEM ? - 1 SZT.	STRATOS 25/1-8 - 1 SZT.	UPS 25-40 B - 1 SZT.
1530	WZL_4361	WASZYNGTONA 14B W3	1997-09-17	SM "PIASKI" W BIAŁYMSTOKU	266,49	180,265	59,848	0	0	W	XB 10-2 - 1 SZT. XB 51 H-1 - 1 SZT.	ECL COMFORT 300 - 1 SZT. SIŁOWNIK AMV 23 - 1 SZT. ZAWÓR VB 2 - 1 SZT.	ECL COMFORT SIŁOWNIK AMV 33 - 1 SZT. ZAWÓR VB 2 - 1 SZT.	DPIV AVPQ - 1 SZT.	MULTICAL 601 - 1 SZT. ULTRAHEAT 50 - 1 SZT.	GG 300 ST 400 - 1 SZT.	MAGNA 40-120 F - 1 SZT.	UPS 25-60 N 180 - 1 SZT.
1531	WZL_4362	WASZYNGTONA 14B W2	1997-09-17	SM "PIASKI"	250,766	180,265	59,848	0	0	W	XB 10-2 - 1 SZT. XB 51 H-1 - 1 SZT.	ECL COMFORT 300 - 1 SZT. SIŁOWNIK AMV 23 - 1 SZT. ZAWÓR VB 2 - 1 SZT.	ECL COMFORT SIŁOWNIK AMV 33 - 1 SZT. ZAWÓR VB 2 - 1 SZT.	DPIV AVPQ - 1 SZT.	MULTICAL 402 - 1 SZT. MULTICAL 601 - 1 SZT.	GG 300 ST 400 - 1 SZT.	MAGNA 40-120 F - 1 SZT.	UPS 25-60 N 180 - 1 SZT.

1	2	3	4	5	6	7	8	9	10	11	12	13	14	15	16	17	18	19
1532	WZL_4363	WASZYNGTONA 14B W1	1997-09-17	SM "PIASKI"	427,937	251,801	93,552	0	0	W	XB 10-2 - 1 SZT. XB 51 H-1 - 1 SZT.	ECL COMFORT 300 - 1 SZT. SIŁOWNIK AMV 23 - 1 SZT. ZAWÓR VB 2 - 1 SZT.	ECL COMFORT SIŁOWNIK AMV 33 - 1 SZT. ZAWÓR VB 2 - 1 SZT.	DPIV AVPQ - 1 SZT.	ACTARIS CF 55 - 1 SZT. ULTRAHEAT 50 - 1 SZT.	GG 340 ST 600 - 1 SZT.	MAGNA 3 50-120 F280 - 1 SZT.	UPS 25-60 N 180 - 1 SZT.
1533	WZL_4364	WASZYNGTONA 14 W2	1972-01-01	SM "PIASKI"	376,056	175,613	64,895	0	0	W	XB 10-2 - 1 SZT. XB 51 H-1 - 1 SZT.	ECL COMFORT 300 - 1 SZT. SIŁOWNIK AMV 23 - 1 SZT. ZAWÓR VB 2 - 1 SZT.	ECL COMFORT SIŁOWNIK AMV 33 - 1 SZT. ZAWÓR VB 2 - 1 SZT.	DPIV AVPQ - 1 SZT.	MULTICAL 402 - 1 SZT. MULTICAL 601 - 1 SZT.	MAXIVARE M LR 500 - 2 SZT.	MAGNA 50-120 F - 1 SZT.	UPS 25-60 B - 1 SZT.
1534	WZL_4365	WASZYNGTONA 14 W1	1996-09-10	SM "PIASKI"	376,056	175,613	64,895	0	0	W	XB 10-2 - 1 SZT. XB 51 H-1 - 1 SZT.	ECL COMFORT 300 - 1 SZT. SIŁOWNIK AMV 23 - 1 SZT. ZAWÓR VB 2 - 1 SZT.	ECL COMFORT SIŁOWNIK AMV 33 - 1 SZT. ZAWÓR VB 2 - 1 SZT.	DPIV AVPQ - 1 SZT.	MULTICAL 601 - 1 SZT. ULTRAHEAT 50 - 1 SZT.	MAXIVARE M LR 500 - 2 SZT.	MAGNA 50-120 F - 1 SZT.	UPS 25-60 B - 1 SZT.
1535	WZL_4366	WASZYNGTONA 14A	2011-11-28	SM "PIASKI" W BIAŁYMSTOKU	380,301	175,613	64,895	0	0	W	LSK 1 - 1 SZT. LSL 1 - 1 SZT.	RVD 145 - 1 SZT. SIŁOWNIK SKD 32.51 - 1 SZT. ZAWÓR VVF 52 - 1 SZT.	RVD 145 SIŁOWNIK SKD 32.21 - 1 SZT. ZAWÓR VVF 52 - 1 SZT.	DPIV AVPQ - 1 SZT.	SENSONIC - 1 SZT. ULTRAHEAT 50 - 1 SZT.	G 300 - 2 SZT.	MAGNA 50-120 F - 1 SZT.	UPS 25-60 N 180 - 1 SZT.
1536	WZL_4367	WASZYNGTONA 12 W3	1996-09-10	SM "PIASKI"	390,861	175,613	64,895	0	0	W	HK 1 - 1 SZT. XB 51 H - 1 SZT.	ECL COMFORT 300 - 1 SZT. SIŁOWNIK AMV 23 - 1 SZT. ZAWÓR VB 2 - 1 SZT.	ECL COMFORT SIŁOWNIK AMV 33 - 1 SZT. ZAWÓR VB 2 - 1 SZT.	DPIV AVPQ - 1 SZT.	MULTICAL 402 - 1 SZT. MULTICAL 601 - 1 SZT.	GG 340 ST 600 - 1 SZT.	STRATOS 50/1-12 - 1 SZT.	25 PWR 60 C - 1 SZT.
1537	WZL_4368	WASZYNGTONA 12 W2	1996-01-01	SM "PIASKI"	237,078	125,023	43,147	0	0	W	HK 1 - 1 SZT. XB 51 H - 1 SZT.	ECL COMFORT 300 - 1 SZT. SIŁOWNIK AMV 23 - 1 SZT. ZAWÓR VB 2 - 1 SZT.	ECL COMFORT SIŁOWNIK AMV 33 - 1 SZT. ZAWÓR VB 2 - 1 SZT.	DPIV AVPQ - 1 SZT.	MULTICAL 601 - 1 SZT. ULTRAHEAT 50 - 1 SZT.	GG 300 ST 400 - 1 SZT.	STRATOS 32/1-12 - 1 SZT.	STAR Z 25/6 - 1 SZT.
1538	WZL_4369	WASZYNGTONA 12 W1	1996-01-01	SM "PIASKI"	249,661	125,023	43,147	0	0	W	HK 1 - 1 SZT. XB 51 H - 1 SZT.	ECL COMFORT 300 - 1 SZT. SIŁOWNIK AMV 23 - 1 SZT. ZAWÓR VB 2 - 1 SZT.	ECL COMFORT SIŁOWNIK AMV 33 - 1 SZT. ZAWÓR VB 2 - 1 SZT.	DPIV AVPQ - 1 SZT.	MULTICAL 601 - 1 SZT. ULTRAHEAT 50 - 1 SZT.	GG 400 - 1 SZT.	STRATOS 32/1-12 - 1 SZT.	UPS 25-60 N 180 - 1 SZT.
1539	WZL_4370 - Obcy	SKŁODOWSKIEJ-CURIE 16	1982-01-01	SM "PIASKI"	205,3	0	0	0	155	W	JAD X 5/38 - 3 SZT.	ECL 2000 - 1 SZT. SIŁOWNIK AMV 423 - 1 SZT. ZAWÓR VF 2 - 1 SZT.		DPIV 47-1 - 1 SZT.	MULTICAL 402 - 1 SZT.	A 400 - 1 SZT.	UPE 50-120 F - 2 SZT.	
1540	WZL_4371	SKŁODOWSKIEJ-CURIE 11	1997-10-09	WM PRZY UL.M.SKŁODOWSKIEJ-CURIE 11	308,22	194,66	73,73	0	0	W	JAD X 5/38 - 3 SZT. JAD X 6/50 - 2 SZT.	RVD 235 - 1 SZT. SIŁOWNIK SKD 32.51 - 1 SZT. ZAWÓR VVF 52 - 1 SZT.	RVD 235 SIŁOWNIK SKD 32.21 - 1 SZT. ZAWÓR VVF 52 - 1 SZT.	DPIV AVPQ4 - 1 SZT.	MULTICAL 402 - 1 SZT.	MAXIVARE M LR 300 - 1 SZT.	50 POT 120 A - 1 SZT.	25 POR 60 C - 1 SZT.
1541	WZL_4372	WASZYNGTONA 9	1987-12-21	WM BUDYNKU PRZY UL.WASZYNGTONA NR 9 I 11	71,22	49,51	12	0	0	W	JAD 3/18 - 6 SZT.	ECL COMFORT 300 - 1 SZT. SIŁOWNIK AMV 20 - 1 SZT. ZAWÓR VB 2 - 1 SZT.	ECL COMFORT SIŁOWNIK AMV 30 - 1 SZT. ZAWÓR VB 2 - 1 SZT.	DPIV AVPQ4 - 1 SZT.	MULTICAL 402 - 1 SZT.	MAXIVARE M LR 80 - 1 SZT.	UPE 32-120 F - 1 SZT.	UPS 25-40 N - 1 SZT.
1542	WZL_4373	WASZYNGTONA 5	1999-01-19	PRYWATNY	30,82	26,96	5,3	0	0	W	JAD X 3/18 - 2 SZT.	RVD 145 - 1 SZT. SIŁOWNIK SKD 32.51 - 1 SZT. ZAWÓR VVF 52 - 1 SZT.	RVD 145 SIŁOWNIK SKD 32.21 - 1 SZT. ZAWÓR VVF 53 - 1 SZT.	DPIV 47-1 - 1 SZT.	MULTICAL 601 - 1 SZT.	EXTRAVARE M LR 25 - 1 SZT.	UPE 25-60 - 2 SZT.	UP 15-13 B - 1 SZT.
1543	WZL_4374 - Obcy	WASZYNGTONA 1	1993-01-01	WM UL. WASZYNGTONA 1	175,706	130,384	40,24	0	0	W	M6 - 2 SZT.	ECL 9600 - 1 SZT. SIŁOWNIK AMV 423 - 1 SZT. ZAWÓR VF 2 - 1 SZT.	ECL 9600 - 0 SZT. SIŁOWNIK AMV 423 - 1 SZT. ZAWÓR VF 2 - 1 SZT.	DPIV IVD-IVF - 1 SZT.	ULTRAHEAT 50 - 1 SZT.	N 250 - 1 SZT.	UPC 50-60 - 1 SZT.	UPS 32-80 - 1 SZT.
1544	WZL_4376	SKŁODOWSKIEJ-CURIE 13	1975-01-01	WM PRZY UL.M.SKŁODOWSKIEJ-CURIE 13	319,28	178,47	39,03	0	0	W	B16H - 1 SZT. GLD-013-L-5-PI - 1 SZT.	ECL COMFORT 300 - 1 SZT. SIŁOWNIK AMV 20 - 1 SZT. SIŁOWNIK AMV 33 - 1 SZT. ZAWÓR VB 2 - 1 SZT.	ECL COMFORT ZAWÓR VB 2 - 1 SZT.	DPIV AVPQ - 1 SZT.	ULTRAHEAT 50 - 1 SZT.	MAXIVARE M LR 700 - 1 SZT.	MAGNA 40-120 F - 1 SZT.	STAR Z 25/6 - 1 SZT.
1545	WZL_4377 - Obcy	CZACKIEGO 8	1978-01-01	SZKOŁA POLICEALNA NR 1 OCHRONY ZDROWIA	68,22	0	0	0	0	W	WCO 150/4 - 4 SZT.				ULTRAHEAT 50 - 1 SZT.	MAXIVARE M LR 100 - 1 SZT.	40 POR 80 C - 2 SZT.	
1546	WZL_4378	SKŁODOWSKIEJ-CURIE 15	2001-12-31	WM NIERUCHOMOŚCI NR 15 PRZY UL.SKŁODOWSKIEJ, ZARZĄD MIENIA KOMUNALNEGO	223,86	138,21	67,22	0	0	W	JAD 6/50 - 2 SZT. JAD X 5/38 - 4 SZT.	ECL COMFORT 300 - 1 SZT. SIŁOWNIK AMV 20 - 1 SZT. ZAWÓR VB 2 - 1 SZT.	ECL COMFORT SIŁOWNIK AMV 30 - 1 SZT. ZAWÓR VB 2 - 1 SZT.	DPIV AVPQ4 - 1 SZT.	MULTICAL 601 - 3 SZT. ULTRAHEAT 50 - 1 SZT.	MAXIVARE M LR 200 - 1 SZT.	UPE 32-120 F - 1 SZT.	25 PWR 80 C - 1 SZT.

1	2	3	4	5	6	7	8	9	10	11	12	13	14	15	16	17	18	19
1547	WZL_4379	AKADEMICKA 28A	2001-12-31	WM PRZY UL.AKADEMICKIEJ 28A	183,26	158,81	56,31	0	0	W	JAD X 5/38 - 2 SZT. JAD X 6/50 - 2 SZT.	ECL COMFORT 300 - 1 SZT. SIŁOWNIK AMV 23 - 1 SZT. ZAWÓR VB 2 - 1 SZT.	ECL COMFORT SIŁOWNIK AMV 33 - 1 SZT. ZAWÓR VB 2 - 1 SZT.	DPIV AVPQ4 - 1 SZT.	MULTICAL 402 - 1 SZT.	MAXIVARE M LR 250 - 1 SZT.	UPE 32-120 - 1 SZT.	25 PWR 40C - 1 SZT.
1548	WZL_4380	AKADEMICKA 28	2001-12-31	WM NIERUCHOMOŚCI NR 28 PRZY UL. AKADEMICKIEJ	183,26	165	59	0	0	W	JAD X 5/38 - 4 SZT.	ECL COMFORT 300 - 1 SZT. SIŁOWNIK AMV 23 - 1 SZT. ZAWÓR VB 2 - 1 SZT.	ECL COMFORT SIŁOWNIK AMV 33 - 1 SZT. ZAWÓR VB 2 - 1 SZT.	DPIV AVPQ4 - 1 SZT.	ULTRAHEAT 50 - 1 SZT.	MAXIVARE M LR 250 - 1 SZT.	UPE 32-120 F - 1 SZT.	25 POR 40 C - 1 SZT.
1549	WZL_4381	SKŁODOWSKIEJ-CURIE 19	2000-11-08	WM NIERUCHOMOŚCI NR 19 PRZY UL.SKŁODOWSKIEJ	253,32	135,3	45,5	0	0	W	JAD X 3/18 - 2 SZT. JAD X 5/38 - 4 SZT.	RVD 145 - 1 SZT. SIŁOWNIK SKD 32.51 - 1 SZT. ZAWÓR VVF 52 - 1 SZT.	RVD 145 SIŁOWNIK SKD 32.21 - 1 SZT. ZAWÓR VVF 52 - 1 SZT.	DPIV AVPQ4 - 1 SZT.	ULTRAHEAT 50 - 2 SZT.	? 420 - 1 SZT.	MAGNA 40-120 F - 1 SZT.	25 POR 60 C - 1 SZT.
1550	WZL_4382	KRASIŃSKIEGO 2	2001-06-27	WM BUDYNKU PRZY UL.KRASIŃSKIEGO 2	187,93	153,02	53,72	0	0	W	JAD 3/18 - 4 SZT. JAD X 5/38 - 2 SZT.	ECL COMFORT 300 - 1 SZT. SIŁOWNIK AMV 20 - 1 SZT. ZAWÓR VB 2 - 1 SZT.	ECL COMFORT SIŁOWNIK AMV 30 - 1 SZT. ZAWÓR VB 2 - 1 SZT.	DPIV AVPQ4 - 1 SZT.	CIEPLIK 2000 - 1 SZT. MULTICAL 402 - 1 SZT.	MAXIVARE M LR 150 - 1 SZT.	STRATOS 40/1-12 - 1 SZT.	25 PWR 60 C - 1 SZT.
1551	WZL_4386 - Obcy	SKŁODOWSKIEJ-CURIE 23	1992-01-01	REGIONALNE CENTRUM KRWIODAWSTWA I KRWIOLECZNICTWA	147,29	96,02	38,4	0	0	W	JAD 3/18 - 4 SZT. WCO 150/3 - 3 SZT.	ECL 9300 - 1 SZT. SIŁOWNIK AMV 123 - 1 SZT. ZAWÓR VF 2 - 1 SZT.	IVT-IVF - 1 SZT. SIŁOWNIK IVT - 1 SZT. ZAWÓR IVF - 1 SZT.	DPIV IVD-IVF - 1 SZT.	MULTICAL 601 - 1 SZT.	MAXIVARE M LR 250 - 1 SZT.	40 POT 60 A - 2 SZT.	40 PJM 140 - 2 SZT.
1552	WZL_4388	AKADEMICKA 34	1995-12-06	SB-M "WIELKOBLOKOWA"	222,993	131,105	45,997	0	0	W	JAD X 3/18 - 4 SZT. JAD X 5/38 - 2 SZT.	ECL COMFORT 300 - 1 SZT. SIŁOWNIK AMV 523 - 1 SZT. ZAWÓR VF 2 - 1 SZT.	ECL COMFORT SIŁOWNIK AMV 423 - 1 SZT. ZAWÓR VF 2 - 1 SZT.	DPIV 47-1 - 1 SZT.	MULTICAL C66 - 1 SZT. ULTRAHEAT 50 - 1 SZT.	MAXIVARE M LR 200 - 1 SZT.	STRATOS 32/1-12 - 1 SZT.	25 PWR 40C - 1 SZT.
1553	WZL_4389 - Obcy	MICKIEWICZA 2C AK. MED.	1984-01-01	UNIwersytet Medyczny w Białymstoku	3644,089	997,698	545,917	0	0	W	? - 2 SZT. LSK 2 - 1 SZT.	ECL COMFORT 300 - 1 SZT. SIŁOWNIK AMV 523 - 1 SZT. ZAWÓR VFS2 - 1 SZT.	ECL COMFORT SIŁOWNIK AMV 423 - 1 SZT. ZAWÓR VFS2 - 1 SZT.	DPIV 42 - 1 SZT.	ULTRAHEAT 50 - 1 SZT.	RG 3000 - 1 SZT.	LP 100-125/130A - 3 SZT.	UPS 40-180F - 2 SZT.
1554	WZL_4391	LEGIONOWA 6	1977-01-01	WM PRZY UL.LEGIONOWEJ 4, WM PRZY UL.LEGIONOWEJ 6	209,308	73,956	28,772	0	0	W	JAD X 5/38 - 3 SZT. JAD X 6/50 - 2 SZT.	ECL COMFORT 300 - 1 SZT. SIŁOWNIK AMV 23 - 1 SZT. ZAWÓR VB 2 - 1 SZT.	ECL COMFORT SIŁOWNIK AMV 30 - 1 SZT. ZAWÓR VB 2 - 1 SZT.	DPIV AVPQ4 - 1 SZT.	MULTICAL 402 - 1 SZT. MULTICAL 601 - 1 SZT. ULTRAHEAT 50 - 2 SZT.	MAXIVARE M LR 300 - 2 SZT.	STRATOS 32/1-12 - 1 SZT.	25 PWR 40C - 1 SZT.
1555	WZL_4392	RYNEK KOŚCIUSZKI 5	2005-12-02	NIEPUBLICZNE PRZEDSZKOLE NR 2-DOM ŚW.MARCINA	116,391	39,251	25,586	0	0	W	HK 1 - 1 SZT. HL 11 - 1 SZT.	ECL COMFORT 300 - 1 SZT. SIŁOWNIK AMV 13 - 1 SZT. ZAWÓR VB 2 - 1 SZT.	ECL COMFORT SIŁOWNIK AMV 33 - 1 SZT. ZAWÓR VB 2 - 1 SZT.	DPIV AVPQ4 - 1 SZT.	MULTICAL 601 - 1 SZT.	N 100 - 1 SZT.	MAGNA 25-100 - 1 SZT.	UPS 25-40 B - 1 SZT.
1556	WZL_4393	LEGIONOWA 2/1	1998-04-29	WM NIERUCHOMOŚCI NR 2 i Nr 2/1 PRZY UL.LEGIONOWEJ, WM NIERUCHOMOŚCI PRZY UL.RYNEK KOŚCIUSZKI 3	312,08	222,13	87,81	0	0	W	JAD X 5/38 - 2 SZT. JAD X 6/50 - 2 SZT.	RVD 145 - 1 SZT. SIŁOWNIK SKD 32.51 - 1 SZT. ZAWÓR VVF 52 - 1 SZT.	RVD 145 SIŁOWNIK SKD 32.21 - 1 SZT. ZAWÓR VVF 52 - 1 SZT.	DPIV AVPQ4 - 1 SZT.	MULTICAL 402 - 2 SZT. MULTICAL 601 - 2 SZT.	MAXIVARE M LR 500 - 1 SZT.	STRATOS 40/1-10 - 1 SZT.	25 PWR 60 C - 1 SZT.
1557	WZL_4395	KILIŃSKIEGO 13	1997-11-03	ZARZĄD MIENIA KOMUNALNEGO	88,26	0	0	0	0	W	S-1K - 2 SZT.	ECL 9300 - 1 SZT. SIŁOWNIK AMV 523 - 1 SZT. ZAWÓR VF 2 - 1 SZT.		DPIV 47-1 - 1 SZT.	MULTICAL 601 - 1 SZT.	MAXIVARE M LR 200 - 1 SZT.	40 POR 80 C - 2 SZT.	
1558	WZL_4398 - Obcy	WASZYNGTONA 17	1990-01-01	UNIwersytecki Dziecięcy Szpital Kliniczny im. L.Zamenhofa	2510	804	0	0	3101	B/W	JAD 6/50 - 6 SZT. JAD X 2/11 - 3 SZT. JAD X 6/50 - 5 SZT.	RVD 130 - 1 SZT. SIŁOWNIK SKC 32.61 - 1 SZT. ZAWÓR VVF 41 - 1 SZT.	RVD 130 SIŁOWNIK SKC 32.61 - 1 SZT. ZAWÓR VVF 41 - 1 SZT.	DPIV 42-39 - 1 SZT.	ULTRAHEAT 50 - 1 SZT.	ZAMKNIĘTE 0 - 1 SZT.	LP 100-125/130 A/B - 3 SZT.	UPS 65-120 F B - 2 SZT.
1559	WZL_4400	PRZEJAZD 2A	2003-10-01	WSPÓLNOTA WŁAŚCICIELI LOKALI UŻYTKOWYCH PRZY UL.PRZEJAZD 2 A	120,8	0	0	0	0	W	WP 4 - 1 SZT.	ECL 9300 - 1 SZT. SIŁOWNIK AMV 13 - 1 SZT. ZAWÓR VB 2 - 1 SZT.		DPIV 47-1 - 1 SZT.	MULTICAL 402 - 1 SZT.	MAXIVARE M LR 200 - 1 SZT.	UPED 32-120 F - 1 SZT.	
1560	WZL_47235	BUKOWSKIEGO 1	2009-12-30	WM "TYTONIÓWKA"	229,9	202,42	77,53	0	0	W	XB 51 H - 1 SZT. XB 51 H-1 - 1 SZT.	ECL COMFORT 300 - 1 SZT. SIŁOWNIK AMV 13 - 1 SZT. ZAWÓR VB 2 - 1 SZT.	ECL COMFORT SIŁOWNIK AMV 33 - 1 SZT. ZAWÓR VB 2 - 1 SZT.	DPIV AVPQ4 - 1 SZT.	MULTICAL 601 - 2 SZT.	G 300 - 1 SZT.	STRATOS 40/1-12 - 1 SZT.	STAR Z 25/6 - 1 SZT.
1561	WZL_47236	HETMAŃSKA 36	2009-11-06	"ANLEX" LESZEK PERKOWSKI	50	0	0	0	0	W	HL 11 - 1 SZT.	ECL COMFORT 200 - 1 SZT. SIŁOWNIK AMV 13 - 1 SZT. ZAWÓR VF 2 - 1 SZT.		DPIV AVPQ4 - 1 SZT.	MULTICAL 601 - 1 SZT.	NG 50 - 1 SZT.	STRATOS 30/1-6 - 1 SZT.	



1	2	3	4	5	6	7	8	9	10	11	12	13	14	15	16	17	18	19	
1562	WZL_47239	WŁÓKIENNICZA 7A	2009-12-02	AUTORSKIE STUDIO PROJEKTÓW BEATA ŚWIANIEWICZ I MAREK ŚWIANIEWICZ S.C	50	73,4	20,2	0	0	W	XB 10-2 - 1 SZT. XB 20-1 - 1 SZT.	ECL COMFORT 300 - 1 SZT. SIŁOWNIK AMV 13 - 1 SZT. ZAWÓR VB 2 - 1 SZT.	ECL COMFORT SIŁOWNIK AMV 33 - 1 SZT. ZAWÓR VB 2 - 1 SZT.	DPIV AVPQ4 - 1 SZT.	MULTICAL 601 - 2 SZT.	NG 50 - 1 SZT.	STRATOS 30/1-6 - 1 SZT.	STRATOS ECO Z 25/1- 5 - 1 SZT.	
1563	WZL_47240 - Obcy	MICKIEWICZA 2D FARMACJA	2010-11-26	UNIwersytet MEDYCZNY W BIAŁYMSTOKU	340	115	55	700	0	W	XB 10-2 - 1 SZT. XB 51-1 - 1 SZT. XB 70-1 - 1 SZT.	RVD 240 - 1 SZT. SIŁOWNIK SKD 32.51 - 1 SZT. ZAWÓR VVF 52 - 1 SZT.	RVD 240 - 0 SZT. SIŁOWNIK SKD 32.21 - 1 SZT. ZAWÓR VVF 52 - 1 SZT.	DPIV 42 - 1 SZT.	MULTICAL 601 - 1 SZT.	G 400 - 1 SZT.	MAGNA 40- 120 F - 1 SZT.	ALPHA 2 25-60 N 180 - 1 SZT.	
1564	WZL_47242	STAROSIELCE 2/1 HALA	2009-01-01	PRZEDSIĘBIORSTWO ENERGETYKI CIEPŁEJ "ZACHÓD" SPÓŁKA Z O.O.	83,61	96,2	27,5	0	0	W	HK 11 - 1 SZT. HL 11 - 1 SZT.	ECL COMFORT 300 - 1 SZT. SIŁOWNIK AMV 13 - 1 SZT. ZAWÓR VB 2 - 1 SZT.	ECL COMFORT SIŁOWNIK AMV 33 - 1 SZT. ZAWÓR VB 2 - 1 SZT.	DPIV AVPQ4 - 1 SZT.	MULTICAL 601 - 1 SZT.	NG 100 - 1 SZT.	MAGNA 32- 100 - 1 SZT.	UPS 25-60 B - 1 SZT.	
1565	WZL_47243	POGODNA 65 ZDZ	2009-12-11	POLSKIE STOWARZYSZENIE SHINDOKAI KARATE	97,7	153,5	51,2	0	0	W	HL 11 - 1 SZT. XB 51 H - 1 SZT.	RVD 235 - 1 SZT. SIŁOWNIK SQS 35.50 - 1 SZT. ZAWÓR VVG 549 K - 1 SZT.	RVD 235 SIŁOWNIK SQS 35.53 - 1 SZT. ZAWÓR VVG 549 K - 1 SZT.	DPIV AVPQ4 - 1 SZT.	MULTICAL 402 - 1 SZT.	NG 80 - 1 SZT.	MAGNA 25- 100 180 - 1 SZT.	UPS 25-60 B 180 - 1 SZT.	
1566	WZL_47244	JANA PAWŁA II 59	2009-12-23	WM AL. JANA PAWŁA II 59	781,91	543,73	286,48	0	0	W	XB 51 H - 1 SZT. XB 70 L-1 - 1 SZT.	ECL COMFORT 300 - 1 SZT. SIŁOWNIK AMV 23 - 1 SZT. ZAWÓR VB 2 - 1 SZT.	ECL COMFORT SIŁOWNIK AMV 33 - 1 SZT. ZAWÓR VB 2 - 1 SZT.	DPIV 42-37 - 1 SZT.	MULTICAL 601 - 2 SZT.	G 600 - 1 SZT.	STRATOS 80/1-12 - 1 SZT.	STRATOS Z25/1-8 - 1 SZT.	
1567	WZL_5	STAROBOJARSKA 21	1992-11-27	SM "ZACHĘTA"	248,882	136,815	44,275	0	0	W	JAD 3/18 - 4 SZT. JAD XK 5/38 - 4 SZT.	ECL COMFORT 300 - 1 SZT. SIŁOWNIK AMV 20 - 1 SZT. ZAWÓR VB 2 - 1 SZT.	ECL COMFORT SIŁOWNIK AMV 30 - 1 SZT. ZAWÓR VB 2 - 1 SZT.	DPIV AVPQ4 - 1 SZT.	ULTRAHEAT 50 - 1 SZT.	FLEXCON PRO 200 - 1 SZT.	UPE 40-120 F - 2 SZT.	25 PWR 60 C - 1 SZT.	
1568	WZL_55822	BOH. MONTE CASSINO 11	2012-01-03	WM BLOKU PRZY UL. BOH. M. CASSINO 11	107,5	176,05	64,46	0	0	W	B10TH - 1 SZT. B35H - 1 SZT.	RVD 235 - 1 SZT. SIŁOWNIK SKD 32.51 - 1 SZT. ZAWÓR VVF 52 - 1 SZT.	RVD 235 SIŁOWNIK SKD 32.21 - 1 SZT. ZAWÓR VVF 52 - 1 SZT.	DPIV AVPQ4 - 1 SZT.	MULTICAL 402 - 2 SZT.	NG 140 - 1 SZT.	MAGNA 32- 100 180 - 1 SZT.	UPS 25-40 N 180 - 1 SZT.	
1569	WZL_55823	PUCHALSKIEGO W1	2010-11-05	PRYWATNY	284,82	149,86	45	0	0	W	XB 70 H-1 - 1 SZT.	ECL COMFORT 300 - 1 SZT. SIŁOWNIK AMV 23 - 1 SZT. ZAWÓR VB 2 - 1 SZT.		DPIV AVPQ4 - 1 SZT.	MULTICAL 601 - 1 SZT. SHARKY 775 - 9 SZT. SHARKY- HEAT 773 - 49 SZT.	G 400 - 1 SZT.	IP-E 40/120- 1,5 5/2 - 1 SZT. IP-E 40/120- 1,5 5/2-R1 - 1 SZT.		
1570	WZL_55824	WARSZAWSKA 52	2010-09-30	WM PRZY UL. WARSZAWSKIEJ 52	129,82	106,83	33,39	0	0	W	XB 10-2 - 1 SZT. XB 20-1 - 1 SZT.	ECL COMFORT 300 - 1 SZT. SIŁOWNIK AMV 13 - 1 SZT. ZAWÓR VB 2 - 1 SZT.	ECL COMFORT SIŁOWNIK AMV 33 - 1 SZT. ZAWÓR VB 2 - 1 SZT.	DPIV 47-1 - 1 SZT.	MULTICAL 601 - 2 SZT.	G 200 - 1 SZT.	STRATOS 30/1-12 - 1 SZT.	STAR Z 25/6 - 1 SZT.	
1571	WZL_55825	KOMISJI EDUKACJI NARODOWEJ 38	2013-10-16	KOMUNALNE T B S SP.Z O.O.	233,6	259	107,5	0	0	W	LC 110 - 1 SZT.	ECL COMFORT 300 - 1 SZT. SIŁOWNIK AMV 23 - 1 SZT. ZAWÓR VB 2 - 1 SZT.		DPIV AVPQ4 - 1 SZT.	MULTICAL 402 - 1 SZT.	G 500 - 1 SZT.	MAGNA 50- 120 F - 1 SZT.		
1572	WZL_55826	KOMISJI EDUKACJI NARODOWEJ 38B	2015-08-26	KOMUNALNE T B S SP.Z O.O.	191,3	249,7	102,5	0	0	W	XB 51 H-1 - 1 SZT.	ECL COMFORT 210 - 1 SZT. SIŁOWNIK AMV 23 - 1 SZT. ZAWÓR VB 2 - 1 SZT.		DPIV AVPQ4 - 1 SZT.	ULTRAHEAT 50 - 1 SZT.	G 300 - 1 SZT.	MAGNA 3 50- 120 F280 - 1 SZT.		
1573	WZL_55828	KOMISJI EDUKACJI NARODOWEJ 38A	2014-08-27	KOMUNALNE T B S SP.Z O.O.	92,2	148,8	51,7	0	0	W	LC 110 - 1 SZT.	ECL COMFORT 210 - 1 SZT. SIŁOWNIK AMV 23 - 1 SZT. ZAWÓR VB 2 - 1 SZT.		DPIV AVPQ4 - 1 SZT.	ULTRAHEAT 50 - 1 SZT.	FLEXCON C 140 - 1 SZT.	MAGNA 40- 120 F - 1 SZT.		
1574	WZL_55829	SOBIESKIEGO 1	2010-11-08	HOSPICJUM"DOM OPATRZNOŚCI BOŻEJ"NIEPUBLICZNY ZAKŁAD OPIEKI ZDROWOTNEJ	220	136,8	46,2	0	47,1	W	XB 51-1 - 1 SZT. XG 10-2 - 1 SZT.	ECL COMFORT 300 - 1 SZT. SIŁOWNIK AMV 23 - 1 SZT. ZAWÓR VB 2 - 1 SZT.	ECL COMFORT SIŁOWNIK AMV 33 - 1 SZT. ZAWÓR VB 2 - 1 SZT.	DPIV AVPQ4 - 1 SZT.	MULTICAL 601 - 1 SZT.	G 300 - 1 SZT.	MAGNA 40- 120 F - 1 SZT.	UPS 25-60 180 - 1 SZT.	
1575	WZL_55830 - Obcy	WIERZBOWA 10	2010-11-29	SPÓŁDZIELNIA PRACY "MOTOTRANSPORT" W BIAŁYMSTOKU	182,3	19,25	9,63	0	0	W	XB 20-1 - 1 SZT. XB 51 H-1 - 1 SZT.	ECL COMFORT 300 - 1 SZT. SIŁOWNIK AMV 23 - 1 SZT. ZAWÓR VB 2 - 1 SZT.	ECL COMFORT SIŁOWNIK AMV 33 - 1 SZT. ZAWÓR VB 2 - 1 SZT.	DPIV AVPQ4 - 1 SZT.	MULTICAL 402 - 1 SZT.	G 200 - 1 SZT.	MAGNA 40- 120 F - 2 SZT.		
1576	WZL_55831 - Obcy	RYNEK KOŚCIUSZKI 11	2010-12-03	MEP-POL SPÓŁKA Z O.O., SPÓŁKA KOMANDYTOWO- AKCYJNA	192	178,08	50,88	300	0	W					MULTICAL 601 - 1 SZT.				
1577	WZL_55832	I ARMII WOJ. POLSKIEGO 23	2012-11-05	WM I ARMII WOJSKA POLSKIEGO 23	70,84	97,62	29,49	0	0	W	XB 10-2 - 1 SZT. XB 20-1 - 1 SZT.	ECL COMFORT 300 - 1 SZT. SIŁOWNIK AMV 13 - 1 SZT. ZAWÓR VB 2 - 1 SZT.	ECL COMFORT SIŁOWNIK AMV 33 - 1 SZT. ZAWÓR VB 2 - 1 SZT.	DPIV AVPQ4 - 1 SZT.	ULTRAHEAT 50 - 2 SZT.	NG 80 - 1 SZT.	STRATOS 25/1-8 - 1 SZT.	STAR Z 25/6 - 1 SZT.	

1	2	3	4	5	6	7	8	9	10	11	12	13	14	15	16	17	18	19
1578	WZL_55833	MAZOWIECKA 39C	2010-12-21	BIALOSTOCKI OŚRODEK SPORTU I REKREACJI	61,49	224,28	56,07	28,34	114,81	W	XB 10-1 - 1 SZT. XB 20-1 - 2 SZT. XG 20-2 - 1 SZT.	RVD 265 - 1 SZT. SIŁOWNIK SKD 32.51 - 1 SZT. ZAWÓR VVF 52 E - 1 SZT.	RVD 265 - 0 SZT. SIŁOWNIK SKD 32.21 - 1 SZT. ZAWÓR VVF 52 E - 1 SZT.	DPIV 47-1 - 1 SZT.	MULTICAL 402 - 1 SZT.	NG 50 - 1 SZT.	MAGNA 25-100 180 - 1 SZT.	UPS 25-40 N - 1 SZT.
1579	WZL_55834	WŁÓKIENNICZA 4	2010-12-22	BIALOSTOCKI OŚRODEK SPORTU I REKREACJI	154,63	367,24	174,439	168,5	181,65	W	XB 10-1 - 1 SZT. XB 51 H-1 - 2 SZT. XG 20 H - 1 SZT. XG 20 H-1 - 1 SZT.	RVD 265 - 1 SZT. SIŁOWNIK SKD 32.51 - 1 SZT. ZAWÓR VVF 52 E - 1 SZT.	RVD 265 - 0 SZT. SIŁOWNIK SKD 32.21 E - 1 SZT. ZAWÓR VVF 52 E - 1 SZT.	DPIV 42-39 - 1 SZT.	MULTICAL 601 - 1 SZT.	NG 140 - 1 SZT.	MAGNA 40-100 F 220 - 1 SZT.	UPS 25-60 N 180 - 1 SZT. UPS 50-30 FB - 1 SZT.
1580	WZL_55835	SIENKIEWICZA 57	2010-12-23	ZESPÓŁ SZKÓŁ TECHNICZNYCH I OGÓLNOKSZTAŁCĄCYCH Z ODDZIAŁAMI INTEGRACYJNYMI IM. ST. STASZICA	454,52	199,98	38,46	0	25,81	W	XB 10-1 - 1 SZT. XB 60-1 - 1 SZT. XG 20-2 - 1 SZT.	ECL COMFORT 300 - 1 SZT. SIŁOWNIK AMV 23 - 1 SZT. ZAWÓR VB 2 - 1 SZT.	ECL COMFORT SIŁOWNIK AMV 33 - 1 SZT. ZAWÓR VB 2 - 1 SZT.	DPIV AVPQ4 - 1 SZT.	MULTICAL 402 - 1 SZT.	G 600 - 1 SZT.	MAGNA-D 65-120 F - 1 SZT.	UPS 25-80 N 180 - 1 SZT.
1581	WZL_55836	CHOROSZCZAŃSKA 24	2011-01-21	PRZEDSIĘBIORSTWO USŁUGOWO-PRODUKCYJNE "TOR" SPÓŁKA AKCYJNA	650,896	173,11	86,55	0	0	W	XB 60-1 - 1 SZT. XG 20-2 - 1 SZT.	RVD 235 - 1 SZT. SIŁOWNIK SKD 32.51 - 1 SZT. ZAWÓR VVF 52 - 1 SZT.	RVD 235 SIŁOWNIK SKD 32.21 - 1 SZT. ZAWÓR VVF 52 - 1 SZT.	DPIV AVPQ4 - 1 SZT.	MULTICAL 402 - 2 SZT.	G 800 - 1 SZT.	STRATOS 80/1-12 - 1 SZT.	STAR Z 25/6 - 1 SZT.
1582	WZL_55837	KAWALERYJSKA 70/57	2011-01-24	AGENCJA MIENIA WOJSKOWEGO 00-911 WARSZAWA, UL. NOWOWIEJSKA 26A, ODZIAŁ REGIONALNY W OLSZTYNIE	63,28	99,19	30,02	0	0	W	XB 10-2 - 1 SZT. XB 20-1 - 1 SZT.	ECL COMFORT 300 - 1 SZT. SIŁOWNIK AMV 13 - 1 SZT. ZAWÓR VB 2 - 1 SZT.	ECL COMFORT SIŁOWNIK AMV 33 - 1 SZT. ZAWÓR VB 2 - 1 SZT.	DPIV AVPQ4 - 1 SZT.	MULTICAL 402 - 2 SZT.	NG 100 - 1 SZT.	STRATOS 25/1-8 - 1 SZT.	STAR Z 25/6 - 1 SZT.
1583	WZL_55838	LEGIONOWA 10	2012-01-24	ADMINISTRACJA BIUROWCA - USŁUGI HENRYK RUTKOWSKI	198,03	161,1	77,6	0	253,6	W	B16H - 3 SZT.	ECL COMFORT 310 - 1 SZT. SIŁOWNIK AMV 23 - 1 SZT. ZAWÓR VB 2 - 1 SZT.	ECL COMFORT 310 - 0 SZT. SIŁOWNIK AMV 33 - 1 SZT. ZAWÓR VB 2 - 1 SZT.	DPIV 47-1 - 1 SZT.	MULTICAL 402 - 3 SZT.		MAGNA 40-120 F - 1 SZT.	UPS 25-60 N 180 - 1 SZT.
1584	WZL_55839	SŁONECZNA 1 W1	2011-10-01	STADION MIEJSKI SP. Z. O.O.	1362,8	911	200	0	1063,8	W	XG 20-1 - 2 SZT. XG 31 H - 1 SZT. XG 40-1 - 1 SZT.	ECL COMFORT 300 - 1 SZT. SIŁOWNIK AMV 23 - 1 SZT. ZAWÓR VB 2 - 1 SZT.	ECL COMFORT SIŁOWNIK AMV 33 - 1 SZT. ZAWÓR VB 2 - 1 SZT.	DPIV 42-39 - 1 SZT.	MULTICAL 601 - 1 SZT.	G 600 - 2 SZT. G 600 - 2 SZT.	MAGNA 40-100 F - 1 SZT. MAGNA 50-120 F - 1 SZT. TPE 65-340/2S - 1 SZT.	UPS 32-120 FB - 1 SZT.
1585	WZL_55840 - Obcy	SŁONECZNA 1 W2 MURAWA	2011-01-27	STADION MIEJSKI SP. Z. O.O.	0	0	0	1500	0	W					MULTICAL 601 - 1 SZT.			
1586	WZL_55841	SEJNEŃSKA 16	2011-03-21	MERKURY SPÓŁKA AKCYJNA	75,34	0	0	375	0	W	XB 20-1 - 1 SZT. XB 51 H-1 - 1 SZT.	ECL COMFORT 300 - 1 SZT. SIŁOWNIK AMV 23 - 1 SZT. ZAWÓR VB 2 - 1 SZT.		DPIV AVPQ4 - 1 SZT.	MULTICAL 402 - 1 SZT.	NG 80 - 1 SZT.	MAGNA 25-60 180 - 1 SZT.	
1587	WZL_55842	GAJOWA 72	2011-11-05	WM WŁAŚCICIELI NIERUCHOMOŚCI PRZY UL.GAJOWEJ 70I72	247,85	164	59	0	0	W	XB 51 H-1 - 1 SZT. XG 20-2 - 1 SZT.	ECL COMFORT 300 - 1 SZT. SIŁOWNIK AMV 23 - 1 SZT. ZAWÓR VB 2 - 1 SZT.	ECL COMFORT SIŁOWNIK AMV 33 - 1 SZT. ZAWÓR VB 2 - 1 SZT.	DPIV AVPQ4 - 1 SZT.	MULTICAL 402 - 1 SZT. MULTICAL 601 - 1 SZT.	G 600 - 1 SZT.	STRATOS 32/1-12 - 1 SZT.	STAR Z 25/6 - 1 SZT.
1588	WZL_55843	GAJOWA 70	2011-03-22	WM WŁAŚCICIELI NIERUCHOMOŚCI PRZY UL.GAJOWEJ 70I72	247,85	164	59	0	0	W	XB 51 H-1 - 1 SZT. XG 20-2 - 1 SZT.	ECL COMFORT 300 - 1 SZT. SIŁOWNIK AMV 23 - 1 SZT. ZAWÓR VB 2 - 1 SZT.	ECL COMFORT SIŁOWNIK AMV 33 - 1 SZT. ZAWÓR VB 2 - 10 SZT.	DPIV AVPQ4 - 1 SZT.	MULTICAL 402 - 1 SZT. MULTICAL 601 - 1 SZT.	G 600 - 1 SZT.	STRATOS 32/1-12 - 1 SZT.	STAR Z 25/6 - 1 SZT.
1589	WZL_55844	ANDRUKIEWICZA 6	2011-03-23	WM PRZY UL. KS. ST. ANDRUKIEWICZA 6	198,39	175,97	64,46	0	0	W	XB 10-2 - 1 SZT. XB 51 H-1 - 1 SZT.	ECL COMFORT 300 - 1 SZT. SIŁOWNIK AMV 23 - 1 SZT. ZAWÓR VB 2 - 1 SZT.	ECL COMFORT SIŁOWNIK AMV 33 - 1 SZT. ZAWÓR VB 2 - 1 SZT.	DPIV AVPQ4 - 1 SZT.	MULTICAL 402 - 2 SZT.	G 400 - 1 SZT.	STRATOS 40/1-12 - 1 SZT.	STAR Z 25/6 - 1 SZT.
1590	WZL_55847 - Obcy	SKŁODOWSKIEJ-CURIE 24A W-III	2014-11-06	UNIwersytecki SZPITAL KLINICZNY	340	0	0	0	614	W					MULTICAL C66 - 1 SZT.			
1591	WZL_55848 - Obcy	SKŁODOWSKIEJ-CURIE 24A W-II	2014-11-06	UNIwersytecki SZPITAL KLINICZNY	1045	0	0	0	2480	W					MULTICAL 602 - 1 SZT.			
1592	WZL_55850	WRÓBLA 10	2012-01-31	PRYWATNY	10	26	26	0	0	W	XB 30-1 - 2 SZT.	ECL COMFORT 300 - 1 SZT. SIŁOWNIK AMV 13 - 1 SZT. SIŁOWNIK AMV 33 - 1 SZT. ZAWÓR VM 2 - 1 SZT.	ECL COMFORT ZAWÓR VB 2 - 1 SZT.	DPIV AVPQ4 - 1 SZT.	MULTICAL 402 - 1 SZT.	NG 18 - 1 SZT.	STRATOS ECO 25/1-5 - 1 SZT.	UP 15-14 BU - 1 SZT.

1	2	3	4	5	6	7	8	9	10	11	12	13	14	15	16	17	18	19	
1593	WZL_6	SOBIESKIEGO 4	2004-10-11	SM "ZACHĘTA"	309,707	218,76	72,92	0	0	W	JAD 3/18 - 4 SZT. JAD X 6/50 - 2 SZT.	ECL COMFORT 300 - 1 SZT. SIŁOWNIK AMV 123 - 1 SZT. ZAWÓR VF 2 - 1 SZT.	ECL COMFORT SIŁOWNIK AMV 33 - 1 SZT. ZAWÓR VB 2 - 1 SZT.	DPIV IVD- IVF - 1 SZT.	MULTICAL 402 - 1 SZT.	GG 300 ST 400 - 1 SZT.	E 50/1-7 - 2 SZT.	32 PWR 80 C - 1 SZT.	
1594	WZL_7	SOBIESKIEGO 6	1999-07-06	WM BUDYNKU PRZY UL. SOBIESKIEGO 6, WM SOBIESKIEGO 12, WM SOBIESKIEGO 14, WM SOBIESKIEGO 14A, PRÓŻNA 3	452,74	333,5	150,3	0	0	W	LSK 1 - 1 SZT. LSL 1 - 1 SZT.	RVD 145 - 1 SZT. SIŁOWNIK SKB 32.51 - 1 SZT. ZAWÓR VVF 52 - 1 SZT.	RVD 145 SIŁOWNIK SKD 32.51 - 1 SZT. ZAWÓR VVF 52 - 1 SZT.	DPIV 42-39 - 1 SZT.	ULTRAHEAT 50 - 1 SZT.	A 280 - 1 SZT.	UPE 50-120 F - 2 SZT.	32 PWR 80 C - 1 SZT.	
1595	WZL_77292	KILIŃSKIEGO 12	2012-05-28	WM NIERUCHOMOŚCI NR 12 PRZY UL.KILIŃSKIEGO	65,32	50,09	12,22	0	0	W	XB 20-1 - 1 SZT. XG 10-1 - 1 SZT.	TROVIS 5476 - 1 SZT. SIŁOWNIK 5824-10 - 1 SZT. ZAWÓR 3222 - 1 SZT.	TROVIS 5476 SIŁOWNIK 5825-13 - 1 SZT. ZAWÓR 3222 - 1 SZT.	DPIV AVPQ4 - 1 SZT.	MULTICAL 402 - 1 SZT. ULTRAHEAT 50 - 1 SZT.	NG 100 100 - 1 SZT.	STRATOS 30/1-8 - 1 SZT.	STAR Z 20/4 - 1 SZT.	
1596	WZL_77293	TYSIĄCLECIA P. P. 56	2011-06-02	WM PRZY AL. 1000- LECIA PAŃSTWA POLSKIEGO 56	438	363,15	167,46	0	0	W	XB 51 H-1 - 1 SZT. XB 51 H-2 - 1 SZT.	ECL COMFORT 300 - 1 SZT. SIŁOWNIK AME 23 - 1 SZT. ZAWÓR VB 2 - 1 SZT.	ECL COMFORT SIŁOWNIK AMV 33 - 1 SZT. ZAWÓR VB 2 - 1 SZT.	DPIV AVPQ4 - 1 SZT.	MULTICAL 402 - 2 SZT.	G 500 - 1 SZT.	MAGNA 50- 120 F - 1 SZT.	UPS 32-80 N 180 - 1 SZT.	
1597	WZL_77295	BIAŁA 3	2011-06-03	WM NIERUCHOMOŚCI NR 3 PRZY UL.BIAŁEJ	93,27	69,8	18,96	0	0	W	XB 20-1 - 1 SZT. XG 10-2 - 1 SZT.	ECL COMFORT 300 - 1 SZT. SIŁOWNIK AMV 13 - 1 SZT. ZAWÓR VB 2 - 1 SZT.	ECL COMFORT SIŁOWNIK AMV 33 - 1 SZT. ZAWÓR VB 2 - 1 SZT.	DPIV AVPQ4 - 1 SZT.	MULTICAL 402 - 2 SZT.	NG 100 - 1 SZT.	MAGNA 25- 100 180 - 1 SZT.	UPS 25-40 N 180 - 1 SZT.	
1598	WZL_77296	ZAMENHOFA 29 (Wylączony)	2011-06-03		93,04	0	0	0	72,21	W	XB 20-1 - 1 SZT.	ECL COMFORT 200 - 1 SZT. SIŁOWNIK AMV 13 - 1 SZT. ZAWÓR VB 2 - 1 SZT.		DPIV AVPQ4 - 1 SZT.	MULTICAL 402 - 1 SZT.	G 200 - 1 SZT.	MAGNA 40- 100 F 220 - 1 SZT.		
1599	WZL_77297	ZAMENHOFA 27	2011-06-03	WM NIERUCHOMOŚCI NR 27 PRZY UL.ZAMENHOFA	40,24	37,81	8,43	0	0	W	XB 20-1 - 1 SZT. XG 10-1 - 1 SZT.	ECL COMFORT 300 - 1 SZT. SIŁOWNIK AMV 13 - 1 SZT. ZAWÓR VB 2 - 1 SZT.	ECL COMFORT SIŁOWNIK AMV 33 - 1 SZT. ZAWÓR VB 2 - 1 SZT.	DPIV AVPQ4 - 1 SZT.	MULTICAL 402 - 2 SZT.	NG 50 - 1 SZT.	MAGNA 25- 60 180 - 1 SZT.	UPS 25-40 N 180 - 1 SZT.	
1600	WZL_77298	PRZĘDZALNIANA 4B	2011-06-07	WM NIERUCHOMOŚCI NR 4B PRZY UL. PRZĘDZALNIAJNEJ	77,19	120,68	39,18	0	0	W	XB 20-1 - 1 SZT. XG 10-2 - 1 SZT.	ECL COMFORT 300 - 1 SZT. SIŁOWNIK AMV 13 - 1 SZT. ZAWÓR VB 2 - 1 SZT.	ECL COMFORT SIŁOWNIK AMV 33 - 1 SZT. ZAWÓR VB 2 - 1 SZT.	DPIV AVPQ4 - 1 SZT.	MULTICAL 402 - 2 SZT.	NG 80 - 1 SZT.	STRATOS 30/1-8 - 1 SZT.	STAR Z 20/5 - 1 SZT.	
1601	WZL_77299	JANA PAWŁA II 59A	2011-06-10	WM PRZY ALEI JANA PAWŁA II 59 A 1 B	252,93	204,89	78,78	0	0	W	XB 51 H-1 - 1 SZT. XB 51 H-2 - 1 SZT.	ECL COMFORT 300 - 1 SZT. SIŁOWNIK AMV 13 - 1 SZT. ZAWÓR VB 2 - 1 SZT.	ECL COMFORT SIŁOWNIK AMV 33 - 1 SZT. ZAWÓR VB 2 - 1 SZT.	DPIV AVPQ - 1 SZT.	MULTICAL 402 - 2 SZT.	G 400 - 1 SZT.	STRATOS 40/1-12 - 1 SZT.	STRATOS Z30/1-12 - 1 SZT.	
1602	WZL_77300	DUBOIS 6	2011-06-10	WM NIERUCHOMOŚCI PRZY UL.DUBOISA 6	183,44	135,29	45,5	0	0	W	XB 51 H - 1 SZT. XG 10-2 - 1 SZT.	ECL COMFORT 300 - 1 SZT. SIŁOWNIK AMV 13 - 1 SZT. ZAWÓR VB 2 - 1 SZT.	ECL COMFORT SIŁOWNIK AMV 33 - 1 SZT. ZAWÓR VB 2 - 1 SZT.	DPIV AVPQ - 1 SZT.	MULTICAL 402 - 2 SZT.	G 300 - 1 SZT.	MAGNA 40- 120 F - 1 SZT.	UPS 25-40 N 180 - 1 SZT.	
1603	WZL_77301	PIASTA 152	2012-02-27	WM PRZY UL. PIASTA 152 W BIAŁYMSTOKU	131,4	137,17	46,34	0	0	W	B16H - 2 SZT.	ECL COMFORT 300 - 1 SZT. SIŁOWNIK AMV 13 - 1 SZT. ZAWÓR VB 2 - 1 SZT.	ECL COMFORT SIŁOWNIK AMV 33 - 1 SZT. ZAWÓR VB 2 - 1 SZT.	DPIV 47-1 - 1 SZT.	ULTRAHEAT 50 - 2 SZT.	NG 140 - 1 SZT.	STRATOS 32/1-12 - 1 SZT.	STAR Z 25/6 - 1 SZT.	
1604	WZL_77302	ANTONIUK FABRYCZNY 56	2011-06-17	WM NIERUCHOMOŚCI NR 56 PRZY UL.ANTONIUK FABRYCZNY	115,32	117,87	37,92	0	0	W	XB 20-1 - 1 SZT. XG 10-2 - 1 SZT.	ECL COMFORT 300 - 1 SZT. SIŁOWNIK AMV 13 - 1 SZT. ZAWÓR VB 2 - 1 SZT.	ECL COMFORT SIŁOWNIK AMV 33 - 1 SZT. ZAWÓR VB 2 - 1 SZT.	DPIV AVPQ4 - 1 SZT.	MULTICAL 402 - 2 SZT.	NG 140 - 1 SZT.	MAGNA 40- 120 F - 1 SZT.	UPS 25-40 N - 1 SZT.	
1605	WZL_77303	WARYŃSKIEGO 2	2011-06-17	WM NIERUCHOMOŚCI NR 2 PRZY UL.WARYŃSKIEGO	59,78	73,29	20,22	0	0	W	XB 20-1 - 1 SZT. XG 10-2 - 1 SZT.	ECL COMFORT 300 - 1 SZT. SIŁOWNIK AMV 13 - 1 SZT. ZAWÓR VB 2 - 1 SZT.	ECL COMFORT SIŁOWNIK AMV 33 - 1 SZT. ZAWÓR VB 2 - 1 SZT.	DPIV AVPQ4 - 1 SZT.	MULTICAL 402 - 2 SZT.	NG 50 - 1 SZT.	MAGNA 40- 100 F 220 - 1 SZT.	ALPHA 2 25-60 N 180 - 1 SZT.	
1606	WZL_77304 - Obcy	WARSZAWSKA 18	2011-06-24	UNIWERSYTECKI SZPITAL KLINICZNY	223,55	199,3	79,74	0	0	W					MULTICAL 402 - 1 SZT.				
1607	WZL_77306	PIŁSUDSKIEGO 26	2011-06-24	WM PRZY AL.PIŁSUDSKIEGO 26	250,39	137,18	46,34	0	0	W	XB 51 H-1 - 1 SZT. XG 10-2 - 1 SZT.	ECL COMFORT 300 - 1 SZT. SIŁOWNIK AMV 13 - 1 SZT. ZAWÓR VB 2 - 1 SZT.	ECL COMFORT SIŁOWNIK AMV 33 - 1 SZT. ZAWÓR VB 2 - 1 SZT.	DPIV AVPQ4 - 1 SZT.	MULTICAL 402 - 2 SZT.	G 600 - 1 SZT.	MAGNA 50- 120 F - 1 SZT.	UPS 25-40 N 180 - 1 SZT.	
1608	WZL_77307	PIŁSUDSKIEGO 28	2011-06-24	WM AL.PIŁSUDSKIEGO 28	153,28	132,44	44,27	0	0	W	XB 20-1 - 1 SZT. XG 10-2 - 1 SZT.	ECL COMFORT 300 - 1 SZT. SIŁOWNIK AMV 13 - 1 SZT. ZAWÓR VB 2 - 1 SZT.	ECL COMFORT SIŁOWNIK AMV 33 - 1 SZT. ZAWÓR VB 2 - 1 SZT.		MULTICAL 402 - 2 SZT.	G 300 - 1 SZT.	MAGNA 32- 100 F 220 - 1 SZT.	UPS 25-40 N 180 - 1 SZT.	
1609	WZL_77308	ŁĄKOWA 19	2012-01-09	WM PRZY UL. ŁĄKOWEJ 19	68	69,8	18,96	0	0	W	XB 10-2 - 1 SZT. XB 20-1 - 1 SZT.	ECL COMFORT 300 - 1 SZT. SIŁOWNIK AMV 23 - 1 SZT. ZAWÓR VB 2 - 1 SZT.	ECL COMFORT SIŁOWNIK AMV 33 - 1 SZT. ZAWÓR VB 2 - 1 SZT.	DPIV AVPQ4 - 1 SZT.	MULTICAL 402 - 2 SZT.	NG 50 - 1 SZT.	MAGNA 25- 60 180 - 1 SZT.	UPS 25-40 180 - 1 SZT.	
1610	WZL_77310	ZACHODNIA 14B	2012-05-24	WM PRZY ULICY ZACHODNIEJ 14B	125,99	132,44	44,24	0	0	W	B10TH - 1 SZT. B16H - 1 SZT.	ECL COMFORT 300 - 1 SZT. SIŁOWNIK AMV 13 - 1 SZT. ZAWÓR VB 2 - 1 SZT.	ECL COMFORT SIŁOWNIK AMV 33 - 1 SZT. ZAWÓR VB 2 - 1 SZT.	DPIV AVPQ4 - 1 SZT.	ULTRAHEAT 50 - 2 SZT.	NG 140 - 1 SZT.	MAGNA 32- 120 F - 1 SZT.	UPS 25-40 N 180 - 1 SZT.	

1	2	3	4	5	6	7	8	9	10	11	12	13	14	15	16	17	18	19
1611	WZL_77311	KAWALERYJSKA 70/50	2011-08-18	AGENCJA MIENIA WOJSKOWEGO 00-911 WARSZAWA, UL. NOWOWIEJSKA 26A	60,82	99,19	30,24	0	0	W	B10TH - 1 SZT. B10TX 105/25 - 1 SZT.	ECL COMFORT 300 - 1 SZT. SIŁOWNIK AMV 13 - 1 SZT. ZAWÓR VB 2 - 1 SZT.	ECL COMFORT SIŁOWNIK AMV 33 - 1 SZT. ZAWÓR VB 2 - 1 SZT.	DPIV AVPQ4 - 1 SZT.	MULTICAL 402 - 1 SZT. MULTICAL 601 - 1 SZT.	NG 80 - 1 SZT.	STRATOS 25/1-6 - 1 SZT.	STAR Z 25/6 - 1 SZT.
1612	WZL_77312	KAWALERYJSKA 70/59	2012-07-16	ODZIAŁ REGIONALNY W OLSZTYNIE	64,02	99,19	30,24	0	0	W	LB 31 - 1 SZT. LB 31-2 - 1 SZT.	ECL COMFORT 300 - 1 SZT. SIŁOWNIK AMV 13 - 1 SZT. ZAWÓR VB 2 - 1 SZT.	ECL COMFORT SIŁOWNIK AMV 33 - 1 SZT. ZAWÓR VB 2 - 1 SZT.	DPIV AVPQ4 - 1 SZT.	ULTRAHEAT 50 - 2 SZT.	NG 80 - 1 SZT.	STRATOS 25/1-6 - 1 SZT.	STAR Z 25/6 - 1 SZT.
1613	WZL_77313	KAWALERYJSKA 70 PRZEDSZK.	2011-08-18	PRZEDSZKOLE SAMORZĄDOWE NR 1	70	86,5	25	0	0	W	XB 20-1 - 1 SZT. XG 10-2 - 1 SZT.	ECL COMFORT 300 - 1 SZT. SIŁOWNIK AMV 13 - 1 SZT. ZAWÓR VB 2 - 1 SZT.	ECL COMFORT SIŁOWNIK AMV 33 - 1 SZT. ZAWÓR VB 2 - 1 SZT.	DPIV AVPQ4 - 1 SZT.	MULTICAL 402 - 1 SZT.	NG 100 - 1 SZT.	STRATOS 25/1-8 - 1 SZT.	STAR Z 25/6 - 1 SZT.
1614	WZL_77314	TRANSPORTOWA 11	2011-08-23	WM PRZY UL. TRANSPORTOWEJ 11	261	298,78	129,76	0	0	W	B16H - 1 SZT. B35H - 1 SZT.	ECL COMFORT 300 - 1 SZT. SIŁOWNIK AMV 23 - 1 SZT. ZAWÓR VB 2 - 1 SZT.	ECL COMFORT SIŁOWNIK AMV 33 - 1 SZT. ZAWÓR VB 2 - 1 SZT.	DPIV AVPQ4 - 1 SZT.	MULTICAL 402 - 2 SZT.	G 300 - 1 SZT.	MAGNA 40- 120 F - 1 SZT.	STRATOS 25/1-8 - 1 SZT.
1615	WZL_77315	TRANSPORTOWA 13	2011-08-23	WM PRZY UL. TRANSPORTOWEJ 13	252	298,78	129,76	0	0	W	B16H - 1 SZT. B35H - 1 SZT.	ECL COMFORT 300 - 1 SZT. SIŁOWNIK AMV 23 - 1 SZT. ZAWÓR VB 2 - 1 SZT.	ECL COMFORT SIŁOWNIK AMV 33 - 1 SZT. ZAWÓR VB 2 - 1 SZT.	DPIV AVPQ4 - 1 SZT.	MULTICAL 402 - 2 SZT.	G 300 - 1 SZT.	STRATOS 40/1-12 - 1 SZT.	STRATOS Z25/1-8 - 1 SZT.
1616	WZL_77316	TRANSPORTOWA 15	2011-08-23	WM PRZY UL. TRANSPORTOWEJ 15	144,27	189,8	71,2	0	0	W	B10TH - 1 SZT. B35H 85/2S - 1 SZT.	ECL COMFORT 300 - 1 SZT. SIŁOWNIK AMV 23 - 1 SZT. ZAWÓR VB 2 - 1 SZT.	ECL COMFORT SIŁOWNIK AMV 33 - 1 SZT. ZAWÓR VB 2 - 1 SZT.	DPIV AVPQ4 - 1 SZT.	MULTICAL 402 - 2 SZT.	G 200 - 1 SZT.	STRATOS 32/1-12 - 1 SZT.	STRATOS Z25/1-8 - 1 SZT.
1617	WZL_77317	HANDLOWA 9	2012-12-06	JAGAR HALINA ŁOZOWICKA	79,01	0	0	0	0	W	LB 31 - 1 SZT.	RVD 260 - 1 SZT. SIŁOWNIK SKD 32.51 - 1 SZT. SIŁOWNIK SQK 33.00 - 2 SZT. ZAWÓR VBG 31.20 - 2 SZT. ZAWÓR VVF 52 - 1 SZT.		DPIV AVPQ4 - 1 SZT.	ULTRAHEAT 50 - 1 SZT.	NG 80 - 1 SZT.	STRATOS 30/1-10 - 2 SZT.	
1618	WZL_77318	42 PUŁKU PIECHOTY 50	2011-10-18	AC SPÓŁKA AKCYJNA	824,2	0	0	660	132,8	W	B35 - 1 SZT. HL 4 - 1 SZT. LC 110 - 1 SZT.	ECL COMFORT 300 - 1 SZT. SIŁOWNIK AMV 23 - 2 SZT. ZAWÓR VB 2 - 2 SZT.		DPIV AFPQ4 - 1 SZT.	MULTICAL 601 - 1 SZT.	G 300 300 - 1 SZT. G 400 400 - 1 SZT.	STRATOS 65/1-12 - 1 SZT. STRATOS 80/1-12 - 1 SZT.	
1619	WZL_77319	SOBIESKIEGO 13	2013-09-25	WM PRZY UL. JANA III SOBIESKIEGO 13	277,5	157,38	55,61	0	0	W	XB 51 H-1 - 1 SZT. XB 51 H-2 - 1 SZT.	ECL COMFORT 300 - 1 SZT. SIŁOWNIK AMV 23 - 1 SZT. ZAWÓR VB 2 - 1 SZT.	ECL COMFORT SIŁOWNIK AMV 33 - 1 SZT. ZAWÓR VB 2 - 1 SZT.	DPIV AVPQ4 - 1 SZT.	MULTICAL 402 - 2 SZT.	FLEXCON PRO 300 - 1 SZT.	MAGNA 3 40- 120 F250 - 1 SZT.	UPS 15-50 N - 1 SZT.
1620	WZL_81587	GŁOWACKIEGO 3	2011-09-01	PRZEDSZKOLE SAMORZĄDOWE NR 43	70,46	61,17	14,27	0	0	W	XB 20-1 - 1 SZT. XG 10-2 - 1 SZT.	TROVIS 5476 - 1 SZT. SIŁOWNIK 5825-10 - 1 SZT. ZAWÓR 3222 K - 1 SZT.	TROVIS 5476 SIŁOWNIK 5825-10 - 1 SZT. ZAWÓR 3213 K - 1 SZT.		MULTICAL 402 - 1 SZT.	NG 80 - 1 SZT.	MAGNA 25- 60 180 - 1 SZT.	UPS 20-60 N 150 - 1 SZT.
1621	WZL_81588	TRANSPORTOWA 4	2011-09-09	PRZEDSIĘBIORSTWO WIELOBRANŻOWE "JARD" JAROSŁAW DZIEMIAN	120	90	30	0	0	W	XB 20-1 - 1 SZT. XG 10-2 - 1 SZT.	ECL COMFORT 300 - 1 SZT. SIŁOWNIK AMV 23 - 1 SZT. ZAWÓR VB 2 - 1 SZT.	ECL COMFORT SIŁOWNIK AMV 33 - 1 SZT. ZAWÓR VB 2 - 1 SZT.	DPIV AVPQ4 - 1 SZT.	MULTICAL 402 - 1 SZT.	NG 100 - 1 SZT.	STRATOS 30/1-12 - 1 SZT.	UPS 25-60 N 180 - 1 SZT.
1622	WZL_81589	TRAUGUTTA 1	2011-10-06	POWSZECHNA SPÓŁDZIELNIA SPOŻYWCÓW "SPOLEM"	45	0	0	0	35	W	XB 20-1 - 2 SZT.	SIŁOWNIK AMV 23 - 1 SZT. ZAWÓR VB 2 - 1 SZT.		DPIV AVPQ4 - 1 SZT.	MULTICAL 402 - 1 SZT.	NG 18 - 1 SZT.	MAGNA 25- 100 180 - 1 SZT.	
1623	WZL_81590 - Obcy	SKŁODOWSKIEJ-CURIE 25	2011-10-06	SPZOZ WOJEWÓDZKI SZPITAL ZESPOŁONY IM. JĘDRZEJA ŚNIADECKIEGO	295,1	311,219	163,809	0	0	W	XB 70 L-1 - 2 SZT. XG 20-1 - 1 SZT.	ECL COMFORT 300 - 1 SZT. SIŁOWNIK AMV 23 - 1 SZT. ZAWÓR VB 2 - 1 SZT.	ECL COMFORT SIŁOWNIK AMV 33 - 1 SZT. ZAWÓR VB 2 - 1 SZT.	DPIV AFPQ4 - 1 SZT.	MULTICAL 601 - 1 SZT.	G 1000 - 3 SZT.	TPE 80-150/4S - 2 SZT.	MAGNA 32-100 N 180 - 2 SZT.
1624	WZL_81602	LNIANA 41	2013-12-05	TOMAS CONSULTING S.A.	85	44	9,8	0	0	W	LB 31 - 2 SZT.	ECL COMFORT 300 - 1 SZT. SIŁOWNIK AMV 23 - 1 SZT. ZAWÓR VB 2 - 1 SZT.	ECL COMFORT SIŁOWNIK AMV 33 - 1 SZT. ZAWÓR VB 2 - 1 SZT.	DPIV AVPQ4 - 1 SZT.	MULTICAL 402 - 2 SZT.	FLEXCON 50 - 1 SZT.	STRATOS 25/1-8 - 1 SZT.	STRATOS ECO Z 25/1- 5 - 1 SZT.
1625	WZL_81603	CIOLKOWSKIEGO 2/2	2014-10-08	PRZEDSIĘBIORSTWO PRZEMYSŁOWO-USŁUG. -HANDLOWE SONOPAN SP.Z O.O.	100	0	0	0	0	W	LB 47 - 1 SZT.	ECL COMFORT 210 - 1 SZT. SIŁOWNIK AMV 13 - 1 SZT. ZAWÓR VB 2 - 1 SZT.	ECL COMFORT 210 - 0 SZT.	DPIV AVPQ4 - 1 SZT.	MULTICAL 402 - 1 SZT.	FLEXCON TOP 35 - 1 SZT.	MAGNA 25- 80 180 - 1 SZT.	
1626	WZL_81604 - Obcy	DLUGA 41A	2013-12-24	PRYWATNY	10	26	26	0	0	W	XB 30-1 - 2 SZT.	ECL COMFORT 210 - 1 SZT. SIŁOWNIK AMV 13 - 1 SZT. ZAWÓR VS 2 - 1 SZT.	ECL COMFORT 210 - 0 SZT. SIŁOWNIK AMV 33 - 1 SZT. ZAWÓR VM 2 - 1 SZT.		MULTICAL 602 - 1 SZT.	- 18 - 1 SZT.	ALPHA 2 25- 60 180 - 1 SZT.	UP 15-14 BU - 1 SZT.

1	2	3	4	5	6	7	8	9	10	11	12	13	14	15	16	17	18	19
1627	WZL_81605 -Obcy	DŁUGA 41B	2013-12-24	PRYWATNY	10	26	26	0	0	W	XB 30-1 - 2 SZT.	ECL COMFORT 210 - 1 SZT. SIŁOWNIK AMV 13 - 1 SZT. ZAWÓR VS 2 - 1 SZT.	ECL COMFORT 210 - 0 SZT. SIŁOWNIK AMV 33 - 1 SZT. ZAWÓR VM 2 - 1 SZT.	DPIV AVPQ4 - 1 SZT.	MULTICAL 602 - 1 SZT.	NACZYNIEM <?> - 18 - 1 SZT.	ALPHA 2L 25-60 180 - 1 SZT.	UP 15-14 BU - 1 SZT.
1628	WZL_81606	MYŚLIWSKA 13 HALA PROD.	2014-06-02	"BISON CHUCKS" SPÓŁKA AKCYJNA	1317	550	125	0	0	W	LC 110 - 3 SZT. S9A-IG16-TMTL62 - 1 SZT.	ECL COMFORT 310 - 1 SZT. SIŁOWNIK AMV 23 - 1 SZT. SIŁOWNIK AMV 35 - 1 SZT. ZAWÓR VB 2 - 1 SZT. ZAWÓR VRB 3 - 1 SZT.	ECL COMFORT 310 - 0 SZT. SIŁOWNIK AMV 33 - 1 SZT. ZAWÓR VB 2 - 1 SZT.	DPIV 42-39 - 1 SZT.	MULTICAL 602 - 1 SZT.	FLEXCON PRO 540 - 1 SZT.	STRATOS 50/1-12 - 1 SZT. STRATOS 80/1-12 - 2 SZT.	STRATOS Z30/1-12 - 1 SZT.
1629	WZL_81607	KALINOWA 5	2014-09-09	BIĄŁOSTOCKIE TOWARZYSTWO OŚWIATOWE	122,74	32	8	0	8,83	W	GLP-008-M-5-SI - 1 SZT. LB 47 - 1 SZT.	ECL COMFORT 210 - 1 SZT. SIŁOWNIK AMV 23 - 1 SZT. ZAWÓR VB 2 - 1 SZT.	ECL COMFORT 210 - 0 SZT. SIŁOWNIK AMV 33 - 1 SZT. ZAWÓR VB 2 - 1 SZT.	DPIV AVPQ4 - 1 SZT.	MULTICAL 402 - 1 SZT.	FLEXCON PRO 200 - 1 SZT.	STRATOS 30/1-10 - 1 SZT.	STAR Z 20/4 - 1 SZT.
1630	WZL_81608	KILIŃSKIEGO 11	2014-10-06	WOJEWÓDZTWO PODLASKIE URZĄD MARSZAŁKOWSKI WOJEWÓDZTWA PODLASKIEGO	62	0	0	0	0	W	LB 31 - 1 SZT.	ECL COMFORT 210 - 1 SZT. SIŁOWNIK AMV 13 - 1 SZT. ZAWÓR VB 2 - 1 SZT.		DPIV AVPQ4 - 1 SZT.	MULTICAL 402 - 1 SZT.	FLEXCON TOP 50 - 1 SZT.	MAGNA 25-60 - 1 SZT.	
1631	WZL_81609	HERBERTA 18	2014-12-01	SM "RODZINA KOLEJOWA"	94,75	90,83	26,88	0	0	W	LB 31 - 1 SZT. LB 47 - 1 SZT.	ECL COMFORT 210 - 1 SZT. SIŁOWNIK AMV 13 - 1 SZT. ZAWÓR VB 2 - 1 SZT.	ECL COMFORT 210 - 0 SZT. SIŁOWNIK AMV 33 - 1 SZT. ZAWÓR VB 2 - 1 SZT.	DPIV AVPQ4 - 1 SZT.	ULTRAHEAT 50 - 2 SZT.	FLEXCON TOP 80 - 1 SZT.	MAGNA 3 25-80 180 - 1 SZT.	UPS 25-40 N 180 - 1 SZT.
1632	WZL_81610	MAZOWIECKA 35	2014-10-09	PORADNIA PSYCHOLOGICZNO-PEDAGOGICZNA NR 2	46	0	0	0	0	W	LB 31 - 1 SZT.	ECL COMFORT 210 - 1 SZT. SIŁOWNIK AMV 13 - 1 SZT. ZAWÓR VB 2 - 1 SZT.		DPIV AVPQ4 - 1 SZT.	ULTRAHEAT 50 - 1 SZT.	FLEXCON TOP 25 - 1 SZT.	MAGNA 25-60 180 - 1 SZT.	
1633	WZL_81611	NARODOWYCH SIŁ ZBROJNYCH 15A	2013-12-11	JERONIMO MARTINS POLSKA SPÓŁKA AKCYJNA	6,85	0	0	0	90	W	LB 31 - 2 SZT.	ECL COMFORT 300 - 1 SZT. SIŁOWNIK AMV 13 - 1 SZT. ZAWÓR VB 2 - 1 SZT.		DPIV AVPQ4 - 1 SZT.	MULTICAL 402 - 1 SZT.	FLEXCON TOP 12 - 1 SZT.	STRATOS 25/1-6 - 1 SZT.	
1634	WZL_81612	PULASKIEGO 89	2014-09-05	WM NIERUCHOMOŚCI PRZY UL.PULASKIEGO 89	185	107,83	33,7	0	0	W	GLD-013-L-5-PI - 1 SZT. LB 47 - 1 SZT.	ECL COMFORT 210 - 1 SZT. SIŁOWNIK AMV 13 - 1 SZT. ZAWÓR VB 2 - 1 SZT.	ECL COMFORT 210 - 0 SZT. SIŁOWNIK AMV 33 - 1 SZT. ZAWÓR VB 2 - 1 SZT.	DPIV AVPQ4 - 1 SZT.	MULTICAL 402 - 2 SZT.	FLEXCON PRO 250 - 1 SZT.	MAGNA 3 40-120 F250 - 1 SZT.	UPS 25-40 N 180 - 1 SZT.
1635	WZL_81617	KAWALERYJSKA 70 MYJNIA	2015-05-26	25 WOJSKOWY ODDZIAŁ GOSPODARCZY W BIAŁYMSTOKU	35	8	1,1	80	180	W	LB 31 - 2 SZT. LC 110 - 2 SZT.	ECL COMFORT 210 - 1 SZT. SIŁOWNIK AMV 23 - 1 SZT. ZAWÓR VB 2 - 1 SZT.	ECL COMFORT 210 - 1 SZT. SIŁOWNIK AMV 33 - 1 SZT. ZAWÓR VB 2 - 1 SZT.	DPIV AVPQ4 - 1 SZT.	ULTRAHEAT 50 - 1 SZT.	FLEXCON TOP 35 - 1 SZT.	MAGNA 25-60 180 - 1 SZT.	ALPHA 2 25-60 180 - 1 SZT.
1636	WZL_81623	WIERZBOWA 15	2014-09-02	WM NIERUCHOMOŚCI NR 15 PRZY UL.WIERZBOWEJ	180	142,29	51,87	0	0	W	GLD-013-L-5-PI - 1 SZT. LB 47 - 1 SZT.	ECL COMFORT 210 - 1 SZT. SIŁOWNIK AMV 13 - 1 SZT. ZAWÓR VB 2 - 1 SZT.	ECL COMFORT 210 - 0 SZT. SIŁOWNIK AMV 33 - 1 SZT. ZAWÓR VB 2 - 1 SZT.	DPIV AVPQ4 - 1 SZT.	MULTICAL 402 - 2 SZT.	FLEXCON C 140 - 1 SZT.	STRATOS 30/1-10 - 1 SZT.	STRATOS ECO Z 25/1-5 - 1 SZT.
1637	WZL_81624	GRADOWA 6	2014-09-17	WM NIERUCHOMOŚCI NR 6 PRZY UL GRADOWEJ	32,7	31,89	7,11	0	0	W	LB 31 - 2 SZT.	ECL COMFORT 210 - 1 SZT.	ECL COMFORT 210 - 0 SZT.	DPIV AVPQ4 - 1 SZT.	ULTRAHEAT 50 - 2 SZT.	FLEXCON TOP 18 - 1 SZT.	MAGNA 25-60 180 - 1 SZT.	ALPHA 2 25-40 N 180 - 1 SZT.
1638	WZL_81625	SZEROKA 10A	2014-09-30	WM SZEROKA 10	49,7	54,87	14,57	0	0	W	GLP-008-M-5-SI - 1 SZT. LB 31 - 1 SZT.	ECL COMFORT 210 - 1 SZT. SIŁOWNIK AMV 23 - 1 SZT. ZAWÓR VB 2 - 1 SZT.	ECL COMFORT 210 - 0 SZT. SIŁOWNIK AMV 33 - 1 SZT. ZAWÓR VB 2 - 1 SZT.	DPIV AVPQ4 - 1 SZT.	ULTRAHEAT 50 - 2 SZT.	FLEXCON TOP 50 - 1 SZT.	STRATOS 25/1-6 - 1 SZT.	STRATOS ECO Z 25/1-5 - 1 SZT.
1639	WZL_81626	SZEROKA 10B	2014-09-30	WM SZEROKA 10	102,8	87,49	27,01	0	0	W	GLP-008-L-5-SI - 1 SZT. LB 47 - 1 SZT.	ECL COMFORT 210 - 1 SZT. SIŁOWNIK AMV 23 - 1 SZT. ZAWÓR VB 2 - 1 SZT.	ECL COMFORT 210 - 0 SZT. SIŁOWNIK AMV 33 - 1 SZT. ZAWÓR VB 2 - 1 SZT.	DPIV AVPQ4 - 1 SZT.	ULTRAHEAT 50 - 2 SZT.	FLEXCON C 140 - 1 SZT.	STRATOS 30/1-10 - 1 SZT.	STRATOS ECO Z 25/1-5 - 1 SZT.
1640	WZL_81627	SZEROKA 10D	2014-09-30	WM SZEROKA 10	47,6	60,84	16,7	0	0	W	GLP-008-M-5-SI - 1 SZT. LB 31 - 1 SZT.	ECL COMFORT 210 - 1 SZT. SIŁOWNIK AMV 23 - 1 SZT. ZAWÓR VB 2 - 1 SZT.	ECL COMFORT 210 - 0 SZT. SIŁOWNIK AMV 33 - 1 SZT. ZAWÓR VB 2 - 1 SZT.	DPIV AVPQ4 - 1 SZT.	ULTRAHEAT 50 - 2 SZT.	FLEXCON TOP 50 - 1 SZT.	STRATOS 25/1-6 - 1 SZT.	STRATOS ECO Z 25/1-5 - 1 SZT.
1641	WZL_81629	ANDERSA 46B	2015-12-03	CENTRALNE BIURO ANTYKORUPCYJNE, A L.UJAZDOWSKIE 9 00-583 W-WA	70	13	5	0	80	W					MULTICAL 602 - 1 SZT.			



1	2	3	4	5	6	7	8	9	10	11	12	13	14	15	16	17	18	19	
1642	WZL_81630 - Obcy	SKŁODOWSKIEJ- CURIE 25	2014- 01-01	SPZOZ WOJEWÓDZKI SZPITAL ZESPOŁONY IM. JENDRZEJA .ŚNIADECKIEGO	0	0	0	2336,61	0	B									
1643	WZL_81631	PIŁSUDSKIEGO 5	2014- 11-06	WM NIERUCHOMOŚCI NR 5 PRZY AL.PIŁSUDSKIEGO	170,24	135,81	45,78	0	0	W	GLD-013-M-5-PI - 1 SZT. LB 47 - 1 SZT.	ECL COMFORT 210 - 1 SZT. SIŁOWNIK AMV 23 - 1 SZT. ZAWÓR VB 2 - 1 SZT.	ECL COMFORT 210 - 0 SZT. SIŁOWNIK AMV 33 - 1 SZT. ZAWÓR VB 2 - 1 SZT.	DPIV AVPQ4 - 1 SZT.	ULTRAHEAT 50 - 2 SZT.	FLEXCON PRO 250 - 1 SZT.	STRATOS 30/1-12 - 1 SZT.	STRATOS ECO Z 25/1- 5 - 1 SZT.	
1644	WZL_82014	SIENKIEWICZA 3	2012- 12-21	TOFRA - INVEST T. FRANKOWSKI SPÓŁKA JAWNA	179	182,13	67,45	0	469,48	W	LB 31 - 1 SZT. LB 31-2 - 1 SZT. LC 110 - 1 SZT.	ECL COMFORT 310 - 1 SZT. SIŁOWNIK AMV 13 - 1 SZT. ZAWÓR VB 2 - 1 SZT.	ECL COMFORT 310 - 0 SZT. SIŁOWNIK AMV 33 - 1 SZT. ZAWÓR VB 2 - 1 SZT.	DPIV AVPQ4 - 1 SZT.	ULTRAHEAT 50 - 1 SZT.	G 200 - 1 SZT.	MAGNA 40- 120 F - 1 SZT.	UPS 25-40 N - 1 SZT.	
1645	WZL_82015	LEWANDOWSKIEGO 6 BUD_DZ553/31	2012- 09-24	WM PRZY UL. LEWANDOWSKIEGO 6	375	324,27	144,4	0	0	W	LC 110 - 1 SZT. LC 110-2 - 1 SZT.	ECL COMFORT 210 - 1 SZT. SIŁOWNIK AMV 23 - 1 SZT. ZAWÓR VB 2 - 1 SZT.	ECL COMFORT 210 - 0 SZT. SIŁOWNIK AMV 33 - 1 SZT. ZAWÓR VB 2 - 1 SZT.	DPIV AVPQ4 - 1 SZT.	ULTRAHEAT 50 - 2 SZT.	G 600 - 1 SZT.	MAGNA 50- 120 F - 1 SZT.	ALPHA 2 25-60 N 180 - 1 SZT.	
1646	WZL_82016	ŻEROMSKIEGO 1B	2012- 11-07	WM PRZY UL. ŻEROMSKIEGO 1A, 1B	523	278,84	118,52	0	0	W	LC 110 - 1 SZT. LC 110-2 - 1 SZT.	ECL COMFORT 210 - 1 SZT. SIŁOWNIK AMV 23 - 1 SZT. ZAWÓR VB 2 - 1 SZT.	ECL COMFORT 210 - 0 SZT. SIŁOWNIK AMV 33 - 1 SZT. ZAWÓR VB 2 - 1 SZT.	DPIV AVPQ4 - 1 SZT.	ULTRAHEAT 50 - 2 SZT.	G 600 - 1 SZT.	STRATOS 65/1-12 - 1 SZT.	STRATOS Z30/1-12 - 1 SZT.	
1647	WZL_82017	SPACEROWA 8	2012- 10-26	WM UL. SPACEROWA 8	177,5	151,1	52,66	0	0	W	GLD-013-L-5-PI - 1 SZT. LB 31 - 1 SZT.	ECL COMFORT 210 - 1 SZT. SIŁOWNIK AMV 13 - 1 SZT. ZAWÓR VB 2 - 1 SZT.	ECL COMFORT 210 - 0 SZT. SIŁOWNIK AMV 33 - 1 SZT. ZAWÓR VB 2 - 1 SZT.	DPIV AVPQ4 - 1 SZT.	ULTRAHEAT 50 - 2 SZT.	G 200 - 1 SZT.	MAGNA 40- 120 F - 1 SZT.	ALPHA 2 25-60 N 180 - 1 SZT.	
1648	WZL_82018	SKORUPSKA 25	2012- 10-17	WM "SŁONECZNA PIERZEJA" PRZY UL. SKORUPSKIEJ 25	95,84	100,62	30,76	0	0	W	XB 10-2 - 1 SZT. XB 20-1 - 1 SZT.	ECL COMFORT 310 - 1 SZT. SIŁOWNIK AMV 13 - 1 SZT. ZAWÓR VB 2 - 1 SZT.	ECL COMFORT 310 - 0 SZT. SIŁOWNIK AMV 33 - 1 SZT. ZAWÓR VB 2 - 1 SZT.	DPIV AVPQ4 - 1 SZT.	MULTICAL 602 - 1 SZT.	NG 140 - 1 SZT.	MAGNA 32- 100 180 - 1 SZT.	UPS 25-60 N 180 - 1 SZT.	
1649	WZL_82019	JANA PAWŁA II 72	2012- 11-05	WM PRZY ALEI JANA PAWŁA II 72	509	307,54	134,82	0	0	W	LC 110 - 1 SZT. LC 110-2 - 1 SZT.	ECL COMFORT 210 - 1 SZT. SIŁOWNIK AMV 23 - 1 SZT. ZAWÓR VB 2 - 1 SZT.	ECL COMFORT 210 - 0 SZT. SIŁOWNIK AMV 33 - 1 SZT. ZAWÓR VB 2 - 1 SZT.	DPIV AFPQ4 - 1 SZT.	ULTRAHEAT 50 - 2 SZT.	G 600 - 1 SZT.	MAGNA 50- 120 F - 1 SZT.	UPS 25-60 N 180 - 1 SZT.	
1650	WZL_82020 - Obcy	PIŁSUDSKIEGO DZ_1442	2013- 12-30	MIASTO BIAŁYSTOK - URZĄD MIEJSKI W BIAŁYMSTOKU	13	14	4	0	0	W					MULTICAL 602 - 1 SZT.				
1651	WZL_82506	PUCHALSKIEGO W2	2011- 11-18	OSOBY PRYWATNE	197,4	1180,554	40,32	0	0	W	B35H - 1 SZT.	ECL COMFORT 200 - 1 SZT. SIŁOWNIK AMV 23 - 1 SZT. ZAWÓR VB 2 - 1 SZT.		DPIV AVPQ4 - 1 SZT.	MULTICAL 402 - 1 SZT. SHARKY 775 - 42 SZT. ULTRAHEAT 50 - 2 SZT.	G 300 - 1 SZT.	STRATOS 40/1-12 - 2 SZT.		
1652	WZL_82507	WARMIŃSKA 31	2012- 01-05	WM BUDYNKÓW PRZY UL. WARMIŃSKIEJ 29 I 31	207	199	76	0	0	W	B16H - 1 SZT. B35H - 1 SZT.	ECL COMFORT 300 - 1 SZT. SIŁOWNIK AMV 23 - 1 SZT. ZAWÓR VB 2 - 1 SZT.	ECL COMFORT SIŁOWNIK AMV 33 - 1 SZT. ZAWÓR VB 2 - 1 SZT.	DPIV AVPQ4 - 1 SZT.	MULTICAL 402 - 2 SZT.	G 200 - 1 SZT.	STRATOS 40/1-8 - 1 SZT.	STRATOS ECO Z 25/1- 5 - 1 SZT.	
1653	WZL_82508	BORSUCZA 10	2012- 02-27	ZARZĄD MIENIA KOMUNALNEGO	132,24	173,44	63,53	0	0	W	B10TH - 1 SZT. B35H - 1 SZT.	ECL COMFORT 300 - 1 SZT. SIŁOWNIK AMV 23 - 1 SZT. ZAWÓR VB 2 - 1 SZT.	ECL COMFORT SIŁOWNIK AMV 33 - 1 SZT. ZAWÓR VB 2 - 1 SZT.	DPIV AFPQ4 - 1 SZT.	MULTICAL 402 - 2 SZT.	NG 100 - 1 SZT.	MAGNA 32- 100 180 - 1 SZT.	UPS 25-40 N 180 - 1 SZT.	
1654	WZL_82510	PRZĘDZALNIANA 4C	2013- 09-06	WM UL. PRZĘDZALNIANA 4C	0	0	0	0	0			ECL COMFORT 300 - 1 SZT. SIŁOWNIK AMV 23 - 1 SZT. ZAWÓR VB 2 - 1 SZT.	ECL COMFORT SIŁOWNIK AMV 33 - 1 SZT. ZAWÓR VB 2 - 1 SZT.	DPIV AVPQ4 - 1 SZT.	MULTICAL 402 - 2 SZT.				
1655	WZL_82511	DZIESIĘCINY 5 W2 MPEC	2014- 12-11	MPEC SP. Z O.O.	38	5	5	0	0	W	GLD-013-L-5-PI - 1 SZT. LB 31 - 1 SZT.	ECL COMFORT 210 - 1 SZT. SIŁOWNIK AMV 23 - 1 SZT. ZAWÓR VB 2 - 1 SZT.	ECL COMFORT 210 - 0 SZT. SIŁOWNIK AMV 33 - 1 SZT. ZAWÓR VB 2 - 1 SZT.	DPIV AVPQ4 - 1 SZT.	ULTRAHEAT 50 - 1 SZT.	FLEXCON TOP 18 - 1 SZT.	MAGNA 25- 60 180 - 1 SZT.	UPS 25-40 N 180 - 1 SZT.	
1656	WZL_82512	KALINOWSKIEGO 8A	2012- 08-09	WM BUDYNKU PRZY UL. KALINOWSKIEGO 8A	87,07	75,58	21,06	0	0	W	GXD-007-L-5-PI - 1 SZT. LB 31 - 1 SZT.	ECL COMFORT 300 - 1 SZT. SIŁOWNIK AMV 13 - 1 SZT. ZAWÓR VB 2 - 1 SZT.	ECL COMFORT SIŁOWNIK AMV 33 - 1 SZT. ZAWÓR VB 2 - 1 SZT.	DPIV AVPQ4 - 1 SZT.	ULTRAHEAT 50 - 2 SZT.	NG 100 - 1 SZT.	MAGNA 40- 120 F - 1 SZT.	UPS 25-40 N 180 - 1 SZT.	
1657	WZL_82513	ŚW. ROCHA 14	2012- 10-04	WOJEWÓDZKI OŚRODEK ANIMACJI KULTURY	177,2	0	0	0	0	W	LB 31 - 1 SZT.	ECL COMFORT 210 - 1 SZT. SIŁOWNIK AMV 23 - 1 SZT. ZAWÓR VB 2 - 1 SZT.		DPIV AVPQ4 - 1 SZT.	ULTRAHEAT 50 - 1 SZT.	NG 100 - 1 SZT.	STRATOS 40/1-12 - 1 SZT.		

1	2	3	4	5	6	7	8	9	10	11	12	13	14	15	16	17	18	19
1658	WZL_82514	PULASKIEGO 119	2012-12-18	WM NIERUCHOMOSCI NR 119 PRZY UL.PULASKIEGO	96,4	117,87	37,92	0	0	W	GLD-013-L-5-PI - 1 SZT. LB 31 - 1 SZT.	ECL COMFORT 210 - 1 SZT. SIŁOWNIK AMV 23 - 1 SZT. ZAWÓR VB 2 - 1 SZT.	ECL COMFORT 210 - 0 SZT. SIŁOWNIK AMV 33 - 1 SZT. ZAWÓR VB 2 - 1 SZT.	DPIV AVPQ4 - 1 SZT.	ULTRAHEAT 50 - 2 SZT.	NG 140 - 1 SZT.	MAGNA 40-100 F 220 - 1 SZT.	ALPHA 2 25-40 N - 1 SZT.
1659	WZL_82515	RZYMOWSKIEGO 40	2012-10-08	WM NIERUCHOMOŚCI NR 40 PRZY UL. RZYMOWSKIEGO	301,6	287,5	123,4	0	0	W	GLD-013-L-5-PI - 1 SZT. LC 110 - 1 SZT.	ECL COMFORT 210 - 1 SZT. SIŁOWNIK AMV 23 - 1 SZT. ZAWÓR VB 2 - 1 SZT.	ECL COMFORT 210 - 0 SZT. SIŁOWNIK AMV 33 - 1 SZT. ZAWÓR VB 2 - 1 SZT.	DPIV 42-39 - 1 SZT.	ULTRAHEAT 50 - 1 SZT.	G 500 - 1 SZT.	MAGNA 40-120 F - 1 SZT.	UPS 25-80 N 180 - 1 SZT.
1660	WZL_82516	TYSIĄCLECIA P. P. 58	2012-11-05	WM PRZY UL. AL. 1000-LECIA PAŃSTWA POLSKIEGO 58	221,1	226,88	90,16	0	0	W	LB 31 - 1 SZT. LB 31-2 - 1 SZT.	ECL COMFORT 210 - 1 SZT. SIŁOWNIK AMV 23 - 1 SZT. SIŁOWNIK AMV 33 - 1 SZT. ZAWÓR VB 2 - 1 SZT.	ECL COMFORT 210 - 0 SZT. ZAWÓR VB 2 - 1 SZT.	DPIV AVPQ4 - 1 SZT.	ULTRAHEAT 50 - 2 SZT.	G 300 - 1 SZT.	MAGNA 32-120 F - 1 SZT.	UPS 25-40 N 180 - 1 SZT.
1661	WZL_82517	LIPOWA 18A	2012-10-18	WM PRZY UL.LIPOWEJ 18A	53,72	80,11	22,75	0	0	W	GXD-007-L-5-PI - 1 SZT. LB 31 - 1 SZT.	ECL COMFORT 210 - 1 SZT. SIŁOWNIK AMV 23 - 1 SZT. ZAWÓR VB 2 - 1 SZT.	ECL COMFORT 210 - 0 SZT. SIŁOWNIK AMV 33 - 1 SZT. ZAWÓR VB 2 - 1 SZT.	DPIV AVPQ4 - 1 SZT.	ULTRAHEAT 50 - 2 SZT.	NG 50 - 1 SZT.	MAGNA 25-60 180 - 1 SZT.	ALPHA 2 25-40 N 180 - 1 SZT.
1662	WZL_82519	GAJOWA 68/1	2012-10-12	SM "RODZINA KOLEJOWA"	73,73	0	0	0	0	W	LB 31 - 1 SZT.	ECL COMFORT 200 - 1 SZT. SIŁOWNIK AMV 13 - 1 SZT. ZAWÓR VB 2 - 1 SZT.		DPIV AVPQ - 1 SZT.	ULTRAHEAT 50 - 1 SZT.	NG 35 - 1 SZT.	STRATOS 25/1-6 - 1 SZT.	
1663	WZL_82520	GAJOWA 68/1	2012-10-02	SM "RODZINA KOLEJOWA"	144,06	8,7	3	0	0	W	LB 31 - 2 SZT.	ECL COMFORT 210 - 1 SZT. SIŁOWNIK AMV 13 - 1 SZT. ZAWÓR VB 2 - 1 SZT.	ECL COMFORT 210 - 0 SZT. SIŁOWNIK AMV 33 - 1 SZT. ZAWÓR VB 2 - 1 SZT.	DPIV AVPQ4 - 1 SZT.	ULTRAHEAT 50 - 1 SZT.	NG 80 - 1 SZT.	STRATOS 30/1-10 - 1 SZT.	STRATOS ECO Z 25/1-5 - 1 SZT.
1664	WZL_82521	GAJOWA 74	2012-11-07	SM "RODZINA KOLEJOWA"	195,68	208	81	0	0	W	GLD-013-L-5-PI - 1 SZT. LB 31 - 1 SZT.	ECL COMFORT 210 - 1 SZT. SIŁOWNIK AMV 13 - 1 SZT. ZAWÓR VB 2 - 1 SZT.	ECL COMFORT 210 - 0 SZT. SIŁOWNIK AMV 33 - 1 SZT. ZAWÓR VB 2 - 1 SZT.	DPIV AVPQ4 - 1 SZT.	ULTRAHEAT 50 - 2 SZT.	G 300 - 1 SZT.	STRATOS 30/1-12 - 1 SZT.	STRATOS ECO Z 25/1-5 - 1 SZT.
1665	WZL_82522	GAJOWA 76	2012-10-02	SM "RODZINA KOLEJOWA"	146,76	175	64	0	0	W	GLD-013-L-5-PI - 1 SZT. LB 31 - 1 SZT.	ECL COMFORT 210 - 1 SZT. SIŁOWNIK AMV 13 - 1 SZT. ZAWÓR VB 2 - 1 SZT.	ECL COMFORT 210 - 0 SZT. SIŁOWNIK AMV 33 - 1 SZT. ZAWÓR VB 2 - 1 SZT.	DPIV AVPQ4 - 1 SZT.	ULTRAHEAT 50 - 2 SZT.	G 300 - 1 SZT.	STRATOS 30/1-10 - 1 SZT.	STRATOS ECO Z 25/1-5 - 1 SZT.
1666	WZL_82523	GAJOWA 78	2012-10-02	SM "RODZINA KOLEJOWA"	146,76	175	64	0	0	W	GLD-013-L-5-PI - 1 SZT. LB 31 - 1 SZT.	ECL COMFORT 210 - 1 SZT. SIŁOWNIK AMV 13 - 1 SZT. ZAWÓR VB 2 - 1 SZT.	ECL COMFORT 210 - 0 SZT. SIŁOWNIK AMV 33 - 1 SZT. ZAWÓR VB 2 - 1 SZT.	DPIV AVPQ4 - 1 SZT.	ULTRAHEAT 50 - 2 SZT.	G 300 - 1 SZT.	STRATOS 30/1-10 - 1 SZT.	STRATOS ECO Z 25/1-5 - 1 SZT.
1667	WZL_82524	LIPOWA 43	2012-12-31	WM BUD.UL.LIPOWA 43	48,36	31,94	6,74	0	0	W	GCP-008-M-5-PI - 1 SZT. LB 31 - 1 SZT.	ECL COMFORT 210 - 1 SZT. SIŁOWNIK AMV 13 - 1 SZT. ZAWÓR VB 2 - 1 SZT.	ECL COMFORT 210 - 0 SZT. SIŁOWNIK AMV 33 - 1 SZT. ZAWÓR VB 2 - 1 SZT.	DPIV AVPQ4 - 1 SZT.	ULTRAHEAT 50 - 2 SZT.	NG 80 - 1 SZT.	MAGNA 25-100 180 - 1 SZT.	UPS 25-40 N 180 - 1 SZT.
1668	WZL_82525	SŁONECZNIKOWA 4	2012-11-28	LIDL POLSKA SP. Z O.O. SP. K.	10,16	0	0	0	98,3	W	LB 31 - 1 SZT.	ECL COMFORT 210 - 1 SZT. SIŁOWNIK AMV 23 - 1 SZT. ZAWÓR VB 2 - 1 SZT.		DPIV AVPQ4 - 1 SZT.	ULTRAHEAT 50 - 1 SZT.	NG 18 - 1 SZT.	STRATOS 25/1-6 - 1 SZT.	
1669	WZL_82526	BEMA 99	2012-08-22	WM NIERUCHOMOŚCI NR 99 PRZY UL.BEMA	362	302,9	132,3	0	0	W	GLD-013-L-5-PI - 1 SZT. LC 110 - 1 SZT.	ECL COMFORT 210 - 1 SZT. SIŁOWNIK AMV 23 - 1 SZT. ZAWÓR VB 2 - 1 SZT.	ECL COMFORT 210 - 0 SZT. SIŁOWNIK AMV 33 - 1 SZT. ZAWÓR VB 2 - 1 SZT.	DPIV AVPQ4 - 1 SZT.	ULTRAHEAT 50 - 2 SZT.	E 600 - 1 SZT.	STRATOS 65/1-12 - 1 SZT.	STRATOS Z25/1-8 - 1 SZT.
1670	WZL_82527	PULASKIEGO 91	2012-10-08	SM "BUDOWLANI"	134	107,83	33,7	0	0	W	GLD-013-L-5-PI - 1 SZT. LB 31 - 1 SZT.	ECL COMFORT 210 - 1 SZT. SIŁOWNIK AMV 13 - 1 SZT. ZAWÓR VB 2 - 1 SZT.	ECL COMFORT 210 - 0 SZT. SIŁOWNIK AMV 33 - 1 SZT. ZAWÓR VB 2 - 1 SZT.	DPIV AVPQ - 1 SZT.	ULTRAHEAT 50 - 2 SZT.	G 300 - 1 SZT.	MAGNA 25-100 180 - 1 SZT.	UPS 25-40 B(N) 180 - 1 SZT.
1671	WZL_82528	LEWANDOWSKIEGO 5	2012-11-05	LIGA OBRONY KRAJU STOWARZYSZENIE OŚRODEK SZKOLENIA ZAWODOWEGO KIEROWCÓW	40	0	0	0	0	W	LB 31 - 1 SZT.	ECL COMFORT 200 - 1 SZT. SIŁOWNIK AMV 23 - 1 SZT. ZAWÓR VB 2 - 1 SZT.		DPIV AVPQ4 - 1 SZT.	MULTICAL 601 - 1 SZT.	NG 35 - 1 SZT.	MAGNA 25-60 180 - 1 SZT.	
1672	WZL_82529	KRĘTA 8	2012-09-28	SB-M "WIELKOBLOKOWA"	82	107,57	33,62	0	0	W	GLD-013-L-5-PI - 1 SZT. LB 31 - 1 SZT.	ECL COMFORT 300 - 1 SZT. SIŁOWNIK AMV 20 - 1 SZT.	ECL COMFORT SIŁOWNIK AMV 30 - 1 SZT.	DPIV AVPQ4 - 1 SZT.	ULTRAHEAT 50 - 2 SZT.	NG 140 - 1 SZT.	STRATOS 25/1-8 - 1 SZT.	STRATOS ECO Z 25/1-5 - 1 SZT.
1673	WZL_82530	KRĘTA 6	2012-09-28	SB-M "WIELKOBLOKOWA"	88	121,52	39,51	0	0	W	GLD-013-L-5-PI - 1 SZT. LB 31 - 1 SZT.	ECL COMFORT 210 - 1 SZT. SIŁOWNIK AMV 23 - 1 SZT. ZAWÓR VB 2 - 1 SZT.	ECL COMFORT 210 - 0 SZT. SIŁOWNIK AMV 33 - 1 SZT. ZAWÓR VB 2 - 1 SZT.	DPIV AVPQ4 - 1 SZT.	ULTRAHEAT 50 - 2 SZT.	NG 140 - 1 SZT.	STRATOS 25/1-8 - 1 SZT.	STRATOS ECO Z 25/1-5 - 1 SZT.

1	2	3	4	5	6	7	8	9	10	11	12	13	14	15	16	17	18	19
1674	WZL_82531	KRĘTA 8/1	2012-09-28	SB-M "WIELKOBLOKOWA"	96,5	121,52	39,51	0	0	W	GLD-013-L-5-PI - 1 SZT. LB 31 - 1 SZT.	ECL COMFORT 210 - 1 SZT. SIŁOWNIK AMV 13 - 1 SZT. ZAWÓR VB 2 - 1 SZT.	ECL COMFORT 210 - 0 SZT. SIŁOWNIK AMV 33 - 1 SZT. ZAWÓR VB 2 - 1 SZT.	DPIV AVPQ4 - 1 SZT.	ULTRAHEAT 50 - 2 SZT.	NG 140 - 1 SZT.	STRATOS 25/1-8 - 1 SZT.	STRATOS ECO Z 25/1-5 - 1 SZT.
1675	WZL_82532	WIEJSKA 76	2012-09-28	SB-M "WIELKOBLOKOWA"	280	277,34	117,68	0	0	W	GLD-013-L-5-PI - 1 SZT. LC 110 - 1 SZT.	ECL COMFORT 300 - 1 SZT. SIŁOWNIK AMV 20 - 1 SZT. ZAWÓR VB 2 - 1 SZT.	ECL COMFORT SIŁOWNIK AMV 30 - 1 SZT. ZAWÓR VB 2 - 1 SZT.	DPIV 47-1 - 1 SZT.	ULTRAHEAT 50 - 3 SZT.	G 400 - 1 SZT.	STRATOS 40/1-12 - 1 SZT.	STRATOS Z25/1-8 - 1 SZT.
1676	WZL_82533	WIEJSKA 78	2012-09-28	SB-M "WIELKOBLOKOWA"	112	146,16	50,44	0	0	W	GLD-013-L-5-PI - 1 SZT. LB 31 - 1 SZT.	ECL COMFORT 210 - 1 SZT. SIŁOWNIK AMV 23 - 1 SZT. ZAWÓR VB 2 - 1 SZT.	ECL COMFORT 210 - 0 SZT. SIŁOWNIK AMV 33 - 1 SZT. ZAWÓR VB 2 - 1 SZT.	DPIV AVPQ4 - 1 SZT.	ULTRAHEAT 50 - 2 SZT.	NG 140 - 1 SZT.	STRATOS 32/1-12 - 1 SZT.	STRATOS Z25/1-8 - 1 SZT.
1677	WZL_82534	KRASZEWSKIEGO 2E	2012-11-28	SM W KLEOSINIE	98,4	123,4	40,3	0	0	W	LB 31 - 2 SZT.	ECL COMFORT 300 - 1 SZT. SIŁOWNIK AMV 23 - 1 SZT. ZAWÓR VB 2 - 1 SZT.	ECL COMFORT SIŁOWNIK AMV 33 - 1 SZT. ZAWÓR VB 2 - 1 SZT.	DPIV AVPQ4 - 1 SZT.	ULTRAHEAT 50 - 2 SZT.	NG 100 - 1 SZT.	MAGNA 25-60 180 - 1 SZT.	UPS 25-60 180 - 1 SZT.
1678	WZL_82535	CIOŁKOWSKIEGO 1M MAT	2012-11-20	UNIwersytet w Białymstoku	324,64	161	50,2	0	314,38	W	LB 31 - 1 SZT. LB 47 - 1 SZT. LC 110 - 1 SZT.	ECL COMFORT 310 - 1 SZT. SIŁOWNIK AMV 23 - 1 SZT. ZAWÓR VB 2 - 1 SZT.	ECL COMFORT 310 - 0 SZT. SIŁOWNIK AMV 33 - 1 SZT. ZAWÓR VB 2 - 1 SZT.	DPIV AVPQ4 - 1 SZT.	ULTRAHEAT 50 - 1 SZT.	G 400 - 1 SZT.	STRATOS 50/1-12 - 1 SZT.	STRATOS Z25/1-8 - 1 SZT.
1679	WZL_82536	CIOŁKOWSKIEGO 1L FIZ	2012-11-26	UNIwersytet w Białymstoku	274	112	62	0	467	W	LB 31-2 - 1 SZT. LC 110 - 2 SZT.	ECL COMFORT 300 - 1 SZT. SIŁOWNIK AMV 23 - 1 SZT. ZAWÓR VB 2 - 1 SZT.	ECL COMFORT SIŁOWNIK AMV 33 - 1 SZT. ZAWÓR VB 2 - 1 SZT.	DPIV AVPQ4 - 1 SZT.	ULTRAHEAT 50 - 1 SZT.	G 300 - 1 SZT.	STRATOS 40/1-12 - 1 SZT.	STRATOS Z25/1-8 - 1 SZT.
1680	WZL_82537	CIOŁKOWSKIEGO 1J BIO	2012-11-20	UNIwersytet w Białymstoku	390	325,42	180,79	0	796	W	LC 110 - 1 SZT. LC 110-2 - 1 SZT. LD 235 - 1 SZT.	SIŁOWNIK AMV 23 - 1 SZT. ZAWÓR VB 2 - 1 SZT.	SIŁOWNIK AMV 33 - 1 SZT. ZAWÓR VB 2 - 1 SZT.	DPIV AFPQ4 - 1 SZT.	ULTRAHEAT 50 - 1 SZT.	G 400 - 1 SZT.	STRATOS 50/1-12 - 1 SZT.	STRATOS Z25/1-8 - 1 SZT.
1681	WZL_82538	CIOŁKOWSKIEGO 1K CHE	2012-11-22	UNIwersytet w Białymstoku	357	310	172,1	0	926	W	LC 110 - 3 SZT.	ECL COMFORT 310 - 1 SZT. SIŁOWNIK AMV 23 - 1 SZT. ZAWÓR VB 2 - 1 SZT.	ECL COMFORT 310 - 0 SZT. SIŁOWNIK AMV 33 - 1 SZT. ZAWÓR VB 2 - 1 SZT.	DPIV AFPQ4 - 1 SZT.	ULTRAHEAT 50 - 1 SZT.	G 400 - 1 SZT.	STRATOS 50/1-12 - 1 SZT.	STRATOS Z25/1-8 - 1 SZT.
1682	WZL_82539	SŁONIMSKA 3	2012-10-26	WM UL. SŁONIMSKA 3	156,59	146,51	50,56	0	0	W	GLD-013-L-5-PI - 1 SZT. LB 31 - 1 SZT.	ECL COMFORT 210 - 1 SZT. SIŁOWNIK AMV 23 - 1 SZT. ZAWÓR VB 2 - 1 SZT.	ECL COMFORT 210 - 0 SZT. SIŁOWNIK AMV 33 - 1 SZT. ZAWÓR VB 2 - 1 SZT.	DPIV AVPQ4 - 1 SZT.	ULTRAHEAT 50 - 2 SZT.	G 200 - 1 SZT.	MAGNA 40-120 F - 1 SZT.	ALPHA 2 25-60 N 180 - 1 SZT.
1683	WZL_82540	WASZYNGTONA 26A	2012-12-11	WM WASZYNGTONA 26,26A	108	100,7	30,8	0	0	W	LB 31 - 1 SZT. LB 31-2 - 1 SZT.	ECL COMFORT 210 - 1 SZT. SIŁOWNIK AMV 23 - 1 SZT. ZAWÓR VB 2 - 1 SZT.	ECL COMFORT 210 - 0 SZT. SIŁOWNIK AMV 33 - 1 SZT. ZAWÓR VB 2 - 1 SZT.	DPIV AVPQ4 - 1 SZT.	ULTRAHEAT 50 - 2 SZT.	NG 100 - 1 SZT.	MAGNA 32-120 F - 1 SZT.	UPS 25-40 N - 1 SZT.
1684	WZL_82541	WASZYNGTONA 26	2012-12-14	WM WASZYNGTONA 26,26A	153	118,7	38,3	0	0	W	LB 31 - 1 SZT. LB 31-2 - 1 SZT.	ECL COMFORT 210 - 1 SZT. SIŁOWNIK AMV 23 - 1 SZT. ZAWÓR VB 2 - 1 SZT.	ECL COMFORT 210 - 0 SZT. SIŁOWNIK AMV 33 - 1 SZT. ZAWÓR VB 2 - 1 SZT.	DPIV AVPQ4 - 1 SZT.	ULTRAHEAT 50 - 2 SZT.	G 200 - 1 SZT.	MAGNA 40-100 F - 1 SZT.	UPS 25-40 N - 1 SZT.
1685	WZL_82542	KALINOWSKIEGO 8	2012-08-22	WM BLOKU PRZY UL. KALINOWSKIEGO 8	196,53	146,51	50,56	0	0	W	GLD-013-L-5-PI - 1 SZT. LB 31 - 1 SZT.	ECL COMFORT 210 - 1 SZT. SIŁOWNIK AMV 13 - 1 SZT. ZAWÓR VB 2 - 1 SZT.	ECL COMFORT 210 - 0 SZT. SIŁOWNIK AMV 33 - 1 SZT. ZAWÓR VB 2 - 1 SZT.	DPIV AVPQ4 - 1 SZT.	ULTRAHEAT 50 - 2 SZT.	G 300 - 1 SZT.	MAGNA 40-120 F - 1 SZT.	UPS 25-40 N 180 - 1 SZT.
1686	WZL_82543	KALINOWSKIEGO 6A	2012-09-24	WM NIERUCHOMOŚCI NR 6A PRZY UL. KALINOWSKIEGO	86,98	69,8	18,96	0	0	W	GXD-007-L-5-PI - 1 SZT. LB 31 - 1 SZT.	ECL COMFORT 210 - 1 SZT. SIŁOWNIK AMV 13 - 1 SZT. ZAWÓR VB 2 - 1 SZT.	ECL COMFORT 210 - 0 SZT. SIŁOWNIK AMV 33 - 1 SZT. ZAWÓR VB 2 - 1 SZT.	DPIV AVPQ4 - 1 SZT.	ULTRAHEAT 50 - 2 SZT.	NG 100 - 1 SZT.	MAGNA 40-120 F - 1 SZT.	UPS 25-40 N 180 - 1 SZT.
1687	WZL_82544	KALINOWSKIEGO 6	2013-02-05	WM NIERUCHOMOŚCI NR 6 PRZY UL. KALINOWSKIEGO	146,18	127,65	42,13	0	0	W	GLD-013-L-5-PI - 1 SZT. LB 31 - 1 SZT.	ECL COMFORT 210 - 1 SZT. SIŁOWNIK AMV 13 - 1 SZT. ZAWÓR VB 2 - 1 SZT.	ECL COMFORT 210 - 0 SZT. SIŁOWNIK AMV 33 - 1 SZT. ZAWÓR VB 2 - 1 SZT.	DPIV AVPQ4 - 1 SZT.	ULTRAHEAT 50 - 2 SZT.	G 200 - 1 SZT.	MAGNA 40-100 F - 1 SZT.	UPS 25-40 N 180 - 1 SZT.
1688	WZL_82545	GROCHOWA 6	2012-12-28	WM PRZY UL. GROCHOWA 6	155	107,83	33,7	0	0	W	GLD-013-L-5-PI - 1 SZT. LB 31 - 1 SZT.	ECL COMFORT 210 - 1 SZT. SIŁOWNIK AMV 13 - 1 SZT. ZAWÓR VB 2 - 1 SZT.	ECL COMFORT 210 - 0 SZT. SIŁOWNIK AMV 33 - 1 SZT. ZAWÓR VB 2 - 1 SZT.	DPIV AVPQ4 - 1 SZT.	ULTRAHEAT 50 - 2 SZT.	G 300 - 1 SZT.	MAGNA 40-100 F 220 - 1 SZT.	UPS 25-40 N 180 - 1 SZT.
1689	WZL_82546	OGRODOWA 3	2013-12-18	WM BUDYNKÓW PRZY UL. FABRYCZNEJ 8 I OGRODOWEJ 3	89,2	107,8	33,7	0	0	W	LB 31 - 1 SZT. S7A-IG16-TKTL80 - 1 SZT.	ECL COMFORT 300 - 1 SZT. SIŁOWNIK AMV 23 - 1 SZT. ZAWÓR VB 2 - 1 SZT.	ECL COMFORT SIŁOWNIK AMV 33 - 1 SZT. ZAWÓR VB 2 - 1 SZT.	DPIV AVPQ4 - 1 SZT.	MULTICAL 402 - 2 SZT.	NG 100 - 1 SZT.	MAGNA 25-60 180 - 1 SZT.	ALPHA 2 25-40 N 180 - 1 SZT.

1	2	3	4	5	6	7	8	9	10	11	12	13	14	15	16	17	18	19
1690	WZL_82547	FABRYCZNA 8	2014-01-15	WM BUDYNKÓW PRZY UL. FABRYCZNEJ 8 I OGRODOWEJ 3	242,6	173,2	63,2	0	0	W	LB 31 - 1 SZT. S7A-IS16-TKTL78 - 1 SZT.	ECL COMFORT 300 - 1 SZT. SIŁOWNIK AMV 23 - 1 SZT. ZAWÓR VB 2 - 1 SZT.	ECL COMFORT SIŁOWNIK AMV 33 - 1 SZT. ZAWÓR VB 2 - 1 SZT.	DPIV AVPQ4 - 1 SZT.	MULTICAL 402 - 2 SZT.	G 400 - 1 SZT.	MAGNA 3 32- 120 F220 - 1 SZT.	ALPHA 2 25-60 N 180 - 1 SZT.
1691	WZL_82548	RZYMOWSKIEGO 22 W1	2012-08-24	WM NIERUCHOMOŚCI PRZY UL. RZYMOWSKIEGO 22	153,565	53,753	13,435	0	0	W	GCP-008-M-5-PI - 1 SZT. LB 31 - 1 SZT.	ECL COMFORT 210 - 1 SZT. SIŁOWNIK AMV 13 - 1 SZT. SIŁOWNIK AMV 33 - 1 SZT. ZAWÓR VB 2 - 2 SZT.	ECL COMFORT 210 - 0 SZT.	DPIV AVPQ4 - 1 SZT.	ULTRAHEAT 50 - 2 SZT.	NG 100 - 1 SZT.	STRATOS 30/1-10 - 1 SZT.	STRATOS ECO Z 25/1- 5 - 1 SZT.
1692	WZL_82549	BRUKOWA 26	2015-07-01	WM NIERUCHOMOŚCI NR 26 PRZY UL. BRUKOWEJ	76,16	102,7	31,6	0	0	W	LB 31 - 1 SZT. S7A-IG16-TKTL80 - 1 SZT.	ECL COMFORT 210 - 1 SZT. SIŁOWNIK AMV 23 - 1 SZT. ZAWÓR VB 2 - 1 SZT.	ECL COMFORT 210 - 0 SZT. SIŁOWNIK AMV 33 - 1 SZT. ZAWÓR VB 2 - 1 SZT.	DPIV AVPQ4 - 1 SZT.	MULTICAL 402 - 2 SZT.	NG 80 - 1 SZT.	MAGNA 32- 100 180 - 1 SZT.	ALPHA 2 25-40 N 180 - 1 SZT.
1693	WZL_82550	PIŁSUDSKIEGO 24	2012-10-03	WM NIERUCHOMOŚCI NR 24 PRZY AL.PIŁSUDSKIEGO	210,4	142,8	48,87	0	0	W	GLD-013-L-5-PI - 1 SZT. LB 31 - 1 SZT.	ECL COMFORT 210 - 1 SZT. SIŁOWNIK AMV 13 - 1 SZT. ZAWÓR VB 2 - 1 SZT.	ECL COMFORT 210 - 0 SZT. SIŁOWNIK AMV 33 - 1 SZT. ZAWÓR VB 2 - 1 SZT.	DPIV AVPQ4 - 1 SZT.	ULTRAHEAT 50 - 2 SZT.	G 300 300 - 1 SZT.	MAGNA 40- 120 F - 1 SZT.	UPS 25-40 N - 1 SZT.
1694	WZL_82551	OGRODOWA 2	2012-10-26	WM NIERUCHOMOŚCI NR 2 PRZY UL. OGRODOWEJ	88,33	91,09	26,96	0	0	W	LB 31 - 1 SZT. XG 10-2 - 1 SZT.	ECL COMFORT 210 - 1 SZT. SIŁOWNIK AMV 23 - 1 SZT. ZAWÓR VB 2 - 1 SZT.	ECL COMFORT 210 - 0 SZT. SIŁOWNIK AMV 33 - 1 SZT. ZAWÓR VB 2 - 1 SZT.	DPIV AVPQ4 - 1 SZT.	ULTRAHEAT 50 - 2 SZT.	NG 100 - 1 SZT.	MAGNA 32- 100 F - 1 SZT.	ALPHA 2 25-40 N 180 - 1 SZT.
1695	WZL_82552	POGODNA 63A	2012-10-31	LIDL POLSKA SP. Z O.O. SP. K.	9,85	0	0	0	108,7	W	LB 31 - 1 SZT.	ECL COMFORT 210 - 1 SZT. SIŁOWNIK AMV 13 - 1 SZT. SIŁOWNIK AMV 25 - 1 SZT. ZAWÓR VL 3 - 1 SZT.		DPIV AFPQ4 - 1 SZT.	ULTRAHEAT 50 - 1 SZT.	NG 35 - 1 SZT.	MAGNA 25- 60 180 - 1 SZT.	
1696	WZL_82553	KRASZEWSKIEGO 30	2012-10-01	SB-M "WIELKOBLOKOWA"	130,57	0	0	0	0	W	B10TH - 1 SZT.	ECL COMFORT 210 - 1 SZT.		DPIV AVPQ4 - 1 SZT.	ULTRAHEAT 50 - 1 SZT.		STRATOS 40/1-8 - 1 SZT.	
1697	WZL_82554	WASILKOWSKA 1	2012-10-10	SB-M "WIELKOBLOKOWA"	170	0	0	0	0	W	B16H - 1 SZT.	ECL COMFORT 210 - 1 SZT.		DPIV AVPQ4 - 1 SZT.	ULTRAHEAT 50 - 1 SZT.	NG 140 - 1 SZT.	STRATOS 50/1-12 - 1 SZT.	
1698	WZL_82555 - Obcy	NOWOSIELSKA 48	2012-10-12	WM NOWOSIELSKA 48 REP PRZEZ MG DOM SP.Z O.O.	125,43	146,61	50,56	0	0	W	XB 20-1 - 1 SZT. XG 10-2 - 1 SZT.	RVD 145 - 1 SZT. SIŁOWNIK SQS 35.50 - 1 SZT. ZAWÓR VVG 549 - 1 SZT.	RVD 145 SIŁOWNIK SQS 35.53 - 1 SZT. ZAWÓR VVG 549 - 1 SZT.	DPIV AVPQ4 - 1 SZT.	MULTICAL 602 - 1 SZT.	AFE 300 - 1 SZT.	STRATOS 30/1-8 - 1 SZT.	25 PWR 80 C - 1 SZT.
1699	WZL_82559	TUWIMA 6	2013-09-12	WM PRZY UL.TUWIMA 6	57,75	63,85	16,85	0	0	W	LB 31 - 1 SZT. S7A-IG16-TKTL83 - 1 SZT.	ECL COMFORT 300 - 1 SZT. SIŁOWNIK AMV 13 - 1 SZT. ZAWÓR VB 2 - 1 SZT.	ECL COMFORT SIŁOWNIK AMV 33 - 1 SZT. ZAWÓR VB 2 - 1 SZT.	DPIV AVPQ4 - 1 SZT.	MULTICAL 402 - 1 SZT. ULTRAHEAT 50 - 1 SZT.	NG 80 - 1 SZT.	MAGNA 25- 60 180 - 1 SZT.	UPS 25-40 N 180 - 1 SZT.
1700	WZL_82560	LIPOWA 45	2013-06-05	WM BUD.PRZY UL.LIPOWEJ 45	115,81	58,96	15,17	0	0	W	LB 31 - 1 SZT. S8A-IG16-TL - 1 SZT.	ECL COMFORT 300 - 1 SZT. SIŁOWNIK AMV 13 - 1 SZT.	ECL COMFORT SIŁOWNIK AMV 33 - 1 SZT.	DPIV AVPQ4 - 1 SZT.	MULTICAL 402 - 2 SZT.	NG 100 - 1 SZT.	MAGNA 25- 100 180 - 1 SZT.	UPS 25-40 N 180 - 1 SZT.
1701	WZL_82561	KONOPNICKIEJ 1C BUD_DZ2159/4	2015-10-20	KALTER SPÓŁKA Z O.O.	130,45	77,29	21,77	0	0	W	XB 12 L-1 - 1 SZT. XB 12 L-2 - 1 SZT.	ECL COMFORT 210 - 1 SZT. SIŁOWNIK AMV 23 - 1 SZT. ZAWÓR VB 2 - 1 SZT.	ECL COMFORT 210 - 0 SZT. SIŁOWNIK AMV 33 - 1 SZT. ZAWÓR VB 2 - 1 SZT.	DPIV AVPQ4 - 1 SZT.	ULTRAHEAT 50 - 2 SZT.	FLEXCON C 140 - 1 SZT.	STRATOS 30/1-10 - 1 SZT.	STRATOS ECO Z 25/1- 5 - 1 SZT.
1702	WZL_82562	MALMEDA 15A	2013-07-01	WM NIERUCHOMOŚCI NR 15A PRZY UL.MALMEDA	72	107,83	33,7	0	0	W	LB 31 - 1 SZT. S7A-IG16-TKTL80 - 1 SZT.	ECL COMFORT 300 - 1 SZT. SIŁOWNIK AMV 13 - 1 SZT. ZAWÓR VB 2 - 1 SZT.	ECL COMFORT SIŁOWNIK AMV 33 - 1 SZT. ZAWÓR VB 2 - 1 SZT.	DPIV AVPQ4 - 1 SZT.	MULTICAL 402 - 2 SZT.	FLEXCON TOP 80 - 1 SZT.	MAGNA 25- 80 180 - 1 SZT.	UPS 25-40 N 180 - 1 SZT.
1703	WZL_82563	PIOTRKOWSKA 2A BUD_DZ1354/1	2013-07-02	WM PRZY UL. PIOTRKOWSKIEJ 2A	96,7	84,3	24,4	0	0	W	LB 31 - 2 SZT.	ECL COMFORT 210 - 1 SZT. SIŁOWNIK AMV 23 - 1 SZT. ZAWÓR VB 2 - 1 SZT.	ECL COMFORT 210 - 0 SZT. SIŁOWNIK AMV 33 - 1 SZT. ZAWÓR VB 2 - 1 SZT.	DPIV AVPQ4 - 1 SZT.	ULTRAHEAT 50 - 2 SZT.	NG 140 - 1 SZT.	STRATOS 30/1-8 - 1 SZT. Z 25 - 1 SZT.	
1704	WZL_82564	PRZĘDZALNIANA 29	2013-10-03	PRZEDSIĘBIORSTWO USŁUGOWO-HANDLOWE "GRAFIX" KRZYSZTOF ŁUKASZEWSKI	91,2	0	0	0	108,8	W	LB 31 - 2 SZT.	ECL COMFORT 300 - 1 SZT. SIŁOWNIK AMV 13 - 1 SZT. ZAWÓR VB 2 - 1 SZT.		DPIV AVPQ4 - 1 SZT.	ULTRAHEAT 50 - 1 SZT.	NG 35 - 1 SZT.	STRATOS 30/1-10 - 1 SZT.	
1705	WZL_82565	TKACKA 9 BUD_DZ362/2	2012-12-28	AKWEN HURTOWNIA RYB KRYSTYNA GROCHULSKA	15,35	0	0	0	50,07	W	LB 31 - 2 SZT.	ECL COMFORT 210 - 1 SZT. SIŁOWNIK AMV 13 - 1 SZT. ZAWÓR VB 2 - 1 SZT.		DPIV AVPQ4 - 1 SZT.	ULTRAHEAT 50 - 1 SZT.	NG 12 - 1 SZT.	STRATOS 25/1-6 - 1 SZT.	

1	2	3	4	5	6	7	8	9	10	11	12	13	14	15	16	17	18	19	
1706	WZL_82566	ZAGÓRNA 21	2013-08-19	WM NIERUCHOMOŚCI PRZY UL.ZAGÓRNEJ 19 I 21	266,42	190,64	71,62	0	0	W	LB 47 - 1 SZT. S7A-IG16-TKTL78 - 1 SZT.	ECL COMFORT 300 - 1 SZT. SIŁOWNIK AMV 23 - 1 SZT. ZAWÓR VB 2 - 1 SZT.	ECL COMFORT SIŁOWNIK AMV 33 - 1 SZT. ZAWÓR VB 2 - 1 SZT.	DPIV AVPQ4 - 1 SZT.	MULTICAL 402 - 2 SZT.	G 300 - 1 SZT.	MAGNA 3 40- 120 F250 - 1 SZT.	UPS 25-60 180 - 1 SZT.	
1707	WZL_82567 - Obcy	AKADEMICKA 4	2012-10-18	NAJWYŻSZA IZBA KONTROLI DELEGATURA W BIAŁYMSTOKU	59,73	0	0	0	0	W	LB 31 - 1 SZT.	ECL COMFORT 210 - 1 SZT. SIŁOWNIK AMV 13 - 1 SZT. ZAWÓR VB 2 - 1 SZT.		DPIV AVPQ4 - 1 SZT.	MULTICAL 402 - 1 SZT.		STRATOS 25/1-8 - 1 SZT.		
1708	WZL_82568	ŚWIERKOWA 24	2013-10-11	WM NIERUCHOMOŚCI PRZY UL. ŚWIERKOWEJ 24	93	92,9	27,7	0	0	W	LB 31 - 2 SZT.	ECL COMFORT 300 - 1 SZT. SIŁOWNIK AMV 23 - 1 SZT. ZAWÓR VB 2 - 1 SZT.	ECL COMFORT SIŁOWNIK AMV 33 - 1 SZT. ZAWÓR VB 2 - 1 SZT.	DPIV AVPQ4 - 1 SZT.	MULTICAL 402 - 2 SZT.	NG 100 - 1 SZT.	MAGNA 32- 100 F 220 - 1 SZT.	ALPHA 2 25-40 N 180 - 1 SZT.	
1709	WZL_82569 - Obcy	SKŁADOWA 12	2012-10-22	REFLEKS RÓŻKO SPÓŁKA JAWNA	500	0	0	0	0	W					SONOMETER 1100 - 1 SZT.				
1710	WZL_82570	BEMA 89/2	2013-09-24	POWSZECHNA SPÓŁDZIELNIA SPOŻYWCÓW "SPOŁEM"	20,7	0	0	0	73,3	W	LB 31 - 3 SZT.	ECL COMFORT 300 - 1 SZT. SIŁOWNIK AMV 23 - 1 SZT. ZAWÓR VB 2 - 1 SZT.		DPIV AVPQ4 - 1 SZT.	MULTICAL 402 - 1 SZT.	NG 18 - 1 SZT.	STRATOS 25/1-6 - 1 SZT.		
1711	WZL_82571	ZAGÓRNA 19	2013-08-19	WM NIERUCHOMOŚCI PRZY UL.ZAGÓRNEJ 19 I 21	266,3	190,64	71,62	0	0	W	LB 47 - 1 SZT. S7A-IS16-TKTL78 - 1 SZT.	ECL COMFORT 300 - 1 SZT. SIŁOWNIK AMV 23 - 1 SZT. ZAWÓR VB 2 - 1 SZT.	ECL COMFORT SIŁOWNIK AMV 33 - 1 SZT. ZAWÓR VB 2 - 1 SZT.	DPIV AVPQ4 - 1 SZT.	MULTICAL 402 - 2 SZT.	G 300 - 1 SZT.	MAGNA 3 40- 120 F250 - 1 SZT.	UPS 25-60 N 180 - 1 SZT.	
1712	WZL_82572	I ARMII WOJ. POLSKIEGO 37	2013-11-18	WM PRZY UL. I ARMII WOJSKA POLSKIEGO 35A, 37	347	379	178	0	0	W	LC 110 - 1 SZT. LC 110-2 - 1 SZT.	ECL COMFORT 300 - 1 SZT. SIŁOWNIK AMV 23 - 1 SZT. ZAWÓR VB 2 - 1 SZT.	ECL COMFORT SIŁOWNIK AMV 33 - 1 SZT. ZAWÓR VB 2 - 1 SZT.	DPIV AVPQ4 - 1 SZT.	MULTICAL 402 - 2 SZT.	G 600 - 1 SZT.	STRATOS 40/1-12 - 1 SZT.	STRATOS ECO Z 25/1- 5 - 1 SZT.	
1713	WZL_82573	BEMA 100C	2015-11-09	ZARZĄD MIENIA KOMUNALNEGO	225,1	251,31	103,22	0	0	W	XB 51 L-2 - 1 SZT. XB 61 L-1 - 1 SZT.	ECL COMFORT 210 - 1 SZT. SIŁOWNIK AMV 23 - 1 SZT. ZAWÓR VB 2 - 1 SZT.	ECL COMFORT 210 - 0 SZT. SIŁOWNIK AMV 33 - 1 SZT. ZAWÓR VB 2 - 1 SZT.	DPIV 47-1 - 1 SZT.	ULTRAHEAT 50 - 2 SZT.	FLEXCON PRO 200 - 1 SZT.	MAGNA 3 32- 120 F220 - 1 SZT.	UPS 25-40 N 180 - 1 SZT.	
1714	WZL_82576	KRAKOWSKA 7 A	2013-08-05	WM PRZY UL. KRAKOWSKIEJ 7, 7A	109,7	74,69	20,92	0	0	W	LB 31 - 1 SZT. LB 31-2 - 1 SZT.	ECL COMFORT 300 - 1 SZT. SIŁOWNIK AMV 23 - 1 SZT. ZAWÓR VB 2 - 1 SZT.	ECL COMFORT SIŁOWNIK AMV 33 - 1 SZT. ZAWÓR VB 2 - 1 SZT.	DPIV AVPQ4 - 1 SZT.	ULTRAHEAT 50 - 2 SZT.	NG 100 - 1 SZT.	MAGNA 32- 60 180 - 1 SZT.	ALPHA 2 25-60 N 180 - 1 SZT.	
1715	WZL_82577	KRAKOWSKA 7A B	2013-08-05	WM PRZY UL. KRAKOWSKIEJ 7, 7A	257,6	259,03	107,43	0	0	W	LB 31 - 2 SZT.	ECL COMFORT 300 - 1 SZT. SIŁOWNIK AMV 23 - 1 SZT. ZAWÓR VB 2 - 1 SZT.	ECL COMFORT SIŁOWNIK AMV 33 - 1 SZT. ZAWÓR VB 2 - 1 SZT.	DPIV AVPQ4 - 1 SZT.	ULTRAHEAT 50 - 2 SZT.	G 300 - 1 SZT.	MAGNA 3 40- 120 F250 - 1 SZT.	ALPHA 2 25-60 N 180 - 1 SZT.	
1716	WZL_82578	WOŁODYJOWSKIEGO 2/1	2013-09-16	SPZOZ WOJEWÓDZKI SZPITAL ZESPOLONY IM. JEŃDRZEJA ŚNIADECKIEGO	229,6	195,42	160,76	0	0	W	LB 31 - 1 SZT. LC 110 - 1 SZT.	ECL COMFORT 300 - 1 SZT. SIŁOWNIK AMV 23 - 1 SZT. ZAWÓR VB 2 - 1 SZT.	ECL COMFORT SIŁOWNIK AMV 33 - 1 SZT. ZAWÓR VB 2 - 1 SZT.	DPIV AVPQ4 - 1 SZT.	MULTICAL 402 - 1 SZT.	NG 140 - 1 SZT.	STRATOS 40/1-12 - 1 SZT.	TOP Z 25/6 - 1 SZT.	
1717	WZL_82579	HANDLOWA 13	2012-11-12	PRZEDSIĘBIORSTWO HANDLOWO-USŁUGOWE "BIAŁY" ANDRZEJ PAWELSKI	83	0	0	0	0	W	LB 31 - 1 SZT.	ECL COMFORT 210 - 1 SZT. SIŁOWNIK AMV 13 - 1 SZT. ZAWÓR VB 2 - 1 SZT.		DPIV AVPQ4 - 1 SZT.	ULTRAHEAT 50 - 1 SZT.	NG 80 - 1 SZT.	MAGNA 25- 60 180 - 1 SZT.		
1718	WZL_82580	SKŁÓDOWSKIEJ-CURIE 24	2015-11-02	PRYWATNY	32	34,91	7,58	0	0	W	FA-004-P16 - 1 SZT. XB 12 L-1 - 1 SZT.	ECL COMFORT 210 - 1 SZT.	ECL COMFORT 210 - 0 SZT.	DPIV 47-1 - 1 SZT.	ULTRAHEAT 50 - 2 SZT.	FLEXCON TOP 25 - 1 SZT.	MAGNA 3 25- 60 180 - 1 SZT.	UPS 25-40 - 1 SZT.	
1719	WZL_82581	WASZYNGTONA 8	2013-11-12	ZARZĄD MIENIA KOMUNALNEGO	31	46,25	9,1	0	0	W	XB 30-1 - 2 SZT.	ECL COMFORT 210 - 1 SZT. SIŁOWNIK AMV 13 - 1 SZT. ZAWÓR VM 2 - 1 SZT.	ECL COMFORT 210 - 0 SZT. SIŁOWNIK AMV 33 - 1 SZT. ZAWÓR VM 2 - 1 SZT.	DPIV AVPQ4 - 1 SZT.	MULTICAL 402 - 1 SZT.	FLEXCON TOP 35 - 1 SZT.	ALPHA 2 25- 60 180 - 1 SZT.	UP 15-14 BU - 1 SZT.	
1720	WZL_82582	42 PUŁKU PIECHOTY 35 BUD_DZ1096/4	2012-11-15	WM PRZY UL. 42 PUŁKU PIECHOTY 35	176	183,82	68,25	0	0	W	LB 31 - 1 SZT. LB 31-2 - 1 SZT.	ECL COMFORT 210 - 1 SZT. SIŁOWNIK AMV 13 - 1 SZT. ZAWÓR VB 2 - 1 SZT.	ECL COMFORT 210 - 0 SZT. SIŁOWNIK AMV 33 - 1 SZT. ZAWÓR VB 2 - 1 SZT.	DPIV AVPQ4 - 1 SZT.	ULTRAHEAT 50 - 2 SZT.	G 200 - 1 SZT.	MAGNA 40- 120 F - 1 SZT.	UPS 25-40 N 180 - 1 SZT.	
1721	WZL_82583 - Obcy	42 PUŁKU PIECHOTY 70C W3 ETIPOL	2015-06-01	PRZEDSIĘBIORSTWO POLIGRAFICZNE "ETIPOL" SP. Z O.O.	12	0	0	0	45	B/W					MULTICAL 602 - 1 SZT.				
1722	WZL_82584	JESIENNA 2	2013-12-13	ZARZĄD MIENIA KOMUNALNEGO	52,04	52,66	13,06	0	0	W	LB 31 - 2 SZT.	ECL COMFORT 300 - 1 SZT. SIŁOWNIK AMV 23 - 1 SZT. ZAWÓR VB 2 - 1 SZT.	ECL COMFORT SIŁOWNIK AMV 33 - 1 SZT. ZAWÓR VB 2 - 1 SZT.	DPIV AVPQ4 - 1 SZT.	MULTICAL 402 - 2 SZT.	FLEXCON TOP 35 - 1 SZT.	MAGNA 25- 60 180 - 1 SZT.	UPS 25-40 N 180 - 1 SZT.	
1723	WZL_82585	JESIENNA 2A	2014-09-26	ZARZĄD MIENIA KOMUNALNEGO	59,79	58,96	15,17	0	0	W	LB 31 - 1 SZT. LB 31-2 - 1 SZT.	ECL COMFORT 210 - 1 SZT. SIŁOWNIK AMV 23 - 1 SZT. ZAWÓR VB 2 - 1 SZT.	ECL COMFORT 210 - 0 SZT. SIŁOWNIK AMV 33 - 1 SZT. ZAWÓR VB 2 - 1 SZT.	DPIV AVPQ4 - 1 SZT.	MULTICAL 402 - 2 SZT.	FLEXCON TOP 35 - 1 SZT.	MAGNA 25- 60 180 - 1 SZT.	UPS 25-40 N 180 - 1 SZT.	



1	2	3	4	5	6	7	8	9	10	11	12	13	14	15	16	17	18	19
1724	WZL_82586	WARSZAWSKA 13	2013-02-22	ZARZĄD MIENIA KOMUNALNEGO	71,73	53,38	14,11	0	0	W	LB 31 - 2 SZT.	ECL COMFORT 210 - 1 SZT. SIŁOWNIK AMV 23 - 1 SZT. ZAWÓR VB 2 - 1 SZT.	ECL COMFORT 210 - 0 SZT. SIŁOWNIK AMV 33 - 1 SZT. ZAWÓR VB 2 - 1 SZT.	DPIV AVPQ4 - 1 SZT.	ULTRAHEAT 50 - 2 SZT.	NG 35 - 1 SZT.	MAGNA 40-100 F 220 - 1 SZT.	UPS 25-40 N 180 - 1 SZT.
1725	WZL_82587	PULASKIEGO 93	2013-09-24	WM NIERUCHOMOŚCI PRZY UL.PULASKIEGO 93	94,03	107,83	33,7	0	0	W	LB 31 - 1 SZT. S7A-IG16-TKTL80 - 1 SZT.	ECL COMFORT 300 - 1 SZT. SIŁOWNIK AMV 13 - 1 SZT. ZAWÓR VB 2 - 1 SZT.	ECL COMFORT SIŁOWNIK AMV 33 - 1 SZT. ZAWÓR VB 2 - 1 SZT.	DPIV AVPQ - 1 SZT.	MULTICAL 402 - 2 SZT.	G 200 - 1 SZT.	MAGNA 25-80 180 - 1 SZT.	UPS 25-40 N 180 - 1 SZT.
1726	WZL_82588	MAZOWIECKA 48	2012-11-16	WM UL. MAZOWIECKA 48	163,8	110,22	32,75	0	59,21	W	LB 31 - 2 SZT. LB 31-2 - 1 SZT.	ECL COMFORT 310 - 1 SZT. SIŁOWNIK AMV 13 - 1 SZT. ZAWÓR VB 2 - 1 SZT.	ECL COMFORT 310 - 0 SZT. SIŁOWNIK AMV 33 - 1 SZT. ZAWÓR VB 2 - 1 SZT.	DPIV AVPQ4 - 1 SZT.	ULTRAHEAT 50 - 3 SZT.	G 300 - 1 SZT.	STRATOS 40/1-8 - 1 SZT.	STRATOS ECO Z 25/1-5 - 1 SZT.
1727	WZL_82589	JANA PAWŁA II 51 DECATHLON SP. Z O.O.	2012-12-18	DECATHLON SP. Z O.O.	11,8	0	0	0	426,2	W	XB 10-1 - 1 SZT. XB 51 H-1 - 1 SZT.	ECL COMFORT 310 - 1 SZT. SIŁOWNIK AMV 23 - 1 SZT. ZAWÓR VB 2 - 1 SZT.		DPIV AVPQ4 - 1 SZT.	SONOMETER 1100 - 1 SZT.	NG 18 - 1 SZT.	ALPHA 2 25-60 180 - 1 SZT.	
1728	WZL_82591	42 PUŁKU PIECHOTY 127 BUD_DZ252/17	2013-01-28	WM PRZY UL. 42 PUŁKU PIECHOTY 127	252	199	76	0	0	W	LB 31 - 1 SZT. LB 31-2 - 1 SZT.	ECL COMFORT 210 - 1 SZT. SIŁOWNIK AMV 23 - 1 SZT. ZAWÓR VB 2 - 1 SZT.	ECL COMFORT 210 - 0 SZT. SIŁOWNIK AMV 33 - 1 SZT. ZAWÓR VB 2 - 1 SZT.	DPIV AVPQ4 - 1 SZT.	ULTRAHEAT 50 - 2 SZT.	G 300 - 1 SZT.	MAGNA 3 40-120 F250 - 1 SZT.	ALPHA 2 25-60 N 180 - 1 SZT.
1729	WZL_82592	NOWOSIELSKA 58	2013-10-04	WM NOWOSIELSKA 58	120	86,75	25,28	0	0	W	LB 31 - 1 SZT. S7A-IG16-TKTL83 - 1 SZT.	ECL COMFORT 300 - 1 SZT. SIŁOWNIK AMV 13 - 1 SZT. ZAWÓR VB 2 - 1 SZT.	ECL COMFORT SIŁOWNIK AMV 33 - 1 SZT. ZAWÓR VB 2 - 1 SZT.	DPIV AVPQ4 - 1 SZT.	MULTICAL 402 - 2 SZT.	NG 80 - 1 SZT.	MAGNA 25-80 180 - 1 SZT.	UPS 25-40 N 180 - 1 SZT.
1730	WZL_82593 - Obcy	ŁAGODNA 11	2012-12-07	EDIS EDYTA KUŹMICZ I WSPÓLNICY S.C.	40	0	0	0	0	W	XB 30-1 - 1 SZT.	ECL COMFORT 210 + ECA 30 - 1 SZT. SIŁOWNIK AMV 13 - 1 SZT. ZAWÓR VS 2 - 1 SZT.		DPIV AVPQ4 - 1 SZT.	ULTRAHEAT 50 - 1 SZT.	NG 18 - 1 SZT.	ALPHA 2 25-60 180 - 1 SZT.	
1731	WZL_82594	ŚW. ROCHA 3 W2 ZMK	2012-11-05	ZARZĄD MIENIA KOMUNALNEGO	86,8	58,7	58,7	0	19	W	LB 31 - 1 SZT. LB 31-2 - 1 SZT.	ECL COMFORT 310 - 1 SZT. SIŁOWNIK AMV 23 - 1 SZT. SIŁOWNIK AMV 435 - 1 SZT. ZAWÓR VB 2 - 1 SZT. ZAWÓR VRB 3 - 1 SZT.	ECL COMFORT 310 - 0 SZT. SIŁOWNIK AMV 33 - 1 SZT. ZAWÓR VB 2 - 1 SZT.	DPIV AVPQ4 - 1 SZT.	ULTRAHEAT 50 - 1 SZT.	NG 80 - 1 SZT.	MAGNA 40-100 F 220 - 1 SZT.	ALPHA 2 25-60 N 180 - 1 SZT.
1732	WZL_82595	SWOBODNA 26 BUD_DZ1754/9	2013-10-28	WM "SWOBODNA"	148,4	172,95	63,02	0	0	W	LB 31 - 1 SZT. LB 31-2 - 1 SZT.	ECL COMFORT 300 - 1 SZT. SIŁOWNIK AMV 23 - 1 SZT. ZAWÓR VB 2 - 1 SZT.	ECL COMFORT SIŁOWNIK AMV 33 - 1 SZT. ZAWÓR VB 2 - 1 SZT.	DPIV AVPQ4 - 1 SZT.	MULTICAL 402 - 2 SZT.	G 300 - 1 SZT.	STRATOS 32/1-12 - 1 SZT.	STAR Z 25/6 - 1 SZT.
1733	WZL_82596 - Obcy	LIPOWA 32	2013-01-10	STREB POLSKA SP. Z O.O.	100	0	0	0	0	W					SONOMETER 1100 - 1 SZT.			
1734	WZL_82597	KIJOWSKA 7 BUD_DZ490/5	2013-11-21	WM PRZY UL. KIJOWSKIEJ 7	364,5	256,72	106,17	0	68	W	LB 31 - 2 SZT. LC 110 - 1 SZT.	ECL COMFORT 310 - 1 SZT. SIŁOWNIK AMV 23 - 1 SZT. ZAWÓR VB 2 - 1 SZT.	ECL COMFORT 310 - 0 SZT. SIŁOWNIK AMV 33 - 1 SZT. ZAWÓR VB 2 - 1 SZT.	DPIV AVPQ4 - 1 SZT.	MULTICAL 402 - 2 SZT.	G 400 - 1 SZT.	MAGNA 50-120 F - 1 SZT.	UPS 25-60 180 - 1 SZT.
1735	WZL_82598	NOWY ŚWIAT 9A	2014-01-16	BUDINWEST SP. Z O.O.	245	139	44	0	0	W	LB 31 - 1 SZT. LC 110 - 1 SZT.	ECL COMFORT 300 - 1 SZT. SIŁOWNIK AMV 23 - 1 SZT. ZAWÓR VB 2 - 1 SZT.	ECL COMFORT SIŁOWNIK AMV 33 - 1 SZT. ZAWÓR VB 2 - 1 SZT.	DPIV AVPQ4 - 1 SZT.	MULTICAL 402 - 2 SZT.	FLEXCON PRO 370 - 1 SZT.	MAGNA 40-100 F - 1 SZT.	ALPHA 2 25-40 N 180 - 1 SZT.
1736	WZL_82601	OGRODOWA 7	2013-10-22	WM PRZY UL. OGRODOWEJ 7	138,08	190,91	71,62	0	0	W	LB 31 - 1 SZT. S7A-IG16-TKTL78 - 1 SZT.	ECL COMFORT 300 - 1 SZT. SIŁOWNIK AMV 23 - 1 SZT. ZAWÓR VB 2 - 1 SZT.	ECL COMFORT SIŁOWNIK AMV 33 - 1 SZT. ZAWÓR VB 2 - 1 SZT.	DPIV AVPQ4 - 1 SZT.	MULTICAL 402 - 2 SZT.	FLEXCON PRO 200 - 1 SZT.	MAGNA 40-100 F 220 - 1 SZT.	ALPHA 2 25-60 N 180 - 1 SZT.
1737	WZL_82602 - Obcy	WASZYNGTONA 13A	2014-12-23	UNIwersytet Medyczny w Białymstoku	61	27	10	48	0	W	XB 20-1 - 2 SZT. XG 10-1 - 1 SZT.	ECL COMFORT 310 - 1 SZT. SIŁOWNIK AMV 23 - 1 SZT. ZAWÓR VB 2 - 1 SZT.	ECL COMFORT 310 - 0 SZT. SIŁOWNIK AMV 33 - 1 SZT. ZAWÓR VB 2 - 1 SZT.	DPIV AVPQ4 - 1 SZT.	MULTICAL 602 - 1 SZT.	NG 35 - 1 SZT.	MAGNA 25-100 180 - 1 SZT.	UP 15-14 B - 1 SZT.
1738	WZL_82603	RYNEK KOŚCIUSZKI 5A	2013-08-30	WM BUDYNKU PRZY UL.RYNEK KOŚCIUSZKI 5A	85,6	53	13	0	0	W	LB 31 - 1 SZT. S8A-IG16-TL - 1 SZT.	ECL COMFORT 300 - 1 SZT. SIŁOWNIK AMV 13 - 1 SZT. ZAWÓR VB 2 - 1 SZT.	ECL COMFORT SIŁOWNIK AMV 33 - 1 SZT. ZAWÓR VB 2 - 1 SZT.	DPIV AVPQ4 - 1 SZT.	MULTICAL 402 - 2 SZT.	FLEXCON 80 - 1 SZT.	STRATOS 25/1-8 - 1 SZT.	STRATOS Z25/1-8 - 1 SZT.
1739	WZL_82604	MALMEDA 13B	2013-08-09	WM BUDYNKU PRZY UL.MALMEDA 13B	137,24	80,95	23,09	0	0	W	LB 31 - 1 SZT. S7A-IG16-TKTL83 - 1 SZT.	ECL COMFORT 300 - 1 SZT. SIŁOWNIK AMV 13 - 1 SZT. ZAWÓR VB 2 - 1 SZT.	ECL COMFORT SIŁOWNIK AMV 33 - 1 SZT. ZAWÓR VB 2 - 1 SZT.	DPIV AVPQ4 - 1 SZT.	MULTICAL 402 - 2 SZT.	NG 100 - 1 SZT.	STRATOS 30/1-10 - 1 SZT.	STRATOS Z25/1-8 - 1 SZT.
1740	WZL_82606	PUCHALSKIEGO W4	2013-11-07	OSOBY PRYWATNE	302,7	2233	64,68	0	0	W	LD 235 - 1 SZT.	ECL COMFORT 300 - 1 SZT. SIŁOWNIK AMV 33 - 1 SZT. ZAWÓR VB 2 - 1 SZT.		DPIV AVPQ4 - 1 SZT.	MULTICAL 402 - 1 SZT. SHARKY 775 - 77 SZT.	G 800 - 1 SZT.	IP-E 40/120-1,5 5/2 - 1 SZT.	

1	2	3	4	5	6	7	8	9	10	11	12	13	14	15	16	17	18	19	
1741	WZL_82607	ŚWIĘTOJAŃSKA 24 MIESZK.-USŁ.	2013-09-17	WM NIERUCHOMOŚCI NR 24 PRZY UL.ŚWIĘTOJAŃSKIEJ	24,41	28,38	16,69	0	0	W	LB 31 - 1 SZT. S8A-IG16-TL - 1 SZT.	ECL COMFORT 300 - 1 SZT. SIŁOWNIK AMV 13 - 1 SZT. ZAWÓR VB 2 - 1 SZT.	ECL COMFORT SIŁOWNIK AMV 33 - 1 SZT. ZAWÓR VB 2 - 1 SZT.	DPIV AVPQ4 - 1 SZT.	MULTICAL 402 - 2 SZT.	FLEXCON TOP 35 - 1 SZT.	MAGNA 25- 60 180 - 1 SZT.	UP 15-14 B - 1 SZT.	
1742	WZL_82608	PAŁACOWA 1	2013-10-14	PROXER ART. BIUROWE PIOTR GAŁKIN	15	30	30	0	0	W	XB 30-1 - 2 SZT.	ECL COMFORT 210 - 1 SZT. SIŁOWNIK AMV 13 - 1 SZT. ZAWÓR VM 2 - 1 SZT.	ECL COMFORT 210 - 0 SZT. SIŁOWNIK AMV 33 - 1 SZT. ZAWÓR VS 2 - 1 SZT.	DPIV AVPQ4 - 1 SZT.	MULTICAL 402 - 1 SZT.	FLEXCON TOP 12 - 1 SZT.	STRATOS 25/1-5 - 1 SZT.	UP 15-14 BU - 1 SZT.	
1743	WZL_82609	PARKOWA 1	2013-09-27	WM UL. PARKOWA 1	116,27	100,27	30,65	0	0	W	LB 31 - 1 SZT. S7A-IG16-TKTL80 - 1 SZT.	ECL COMFORT 300 - 1 SZT. SIŁOWNIK AMV 13 - 1 SZT. ZAWÓR VB 2 - 1 SZT.	ECL COMFORT SIŁOWNIK AMV 33 - 1 SZT. ZAWÓR VB 2 - 1 SZT.	DPIV AVPQ4 - 1 SZT.	MULTICAL 402 - 2 SZT.	FLEXCON 110 - 1 SZT.	STRATOS 30/1-10 - 1 SZT.	STRATOS Z25/1-8 - 1 SZT.	
1744	WZL_82610	PARKOWA 3	2013-10-04	WM NIERUCHOMOŚCI NR 3 PRZY UL. PARKOWEJ	116,88	92,91	27,31	0	0	W	LB 31 - 1 SZT. S7A-IG16-TKTL83 - 1 SZT.	ECL COMFORT 300 - 1 SZT. SIŁOWNIK AMV 13 - 1 SZT. ZAWÓR VB 2 - 1 SZT.	ECL COMFORT SIŁOWNIK AMV 33 - 1 SZT. ZAWÓR VB 2 - 1 SZT.	DPIV AVPQ4 - 1 SZT.	MULTICAL 402 - 2 SZT.	FLEXCON C 110 - 1 SZT.	STRATOS 30/1-10 - 1 SZT.	STRATOS Z25/1-8 - 1 SZT.	
1745	WZL_82612	OLSZTYŃSKA 3	2013-08-01	BIAŁOSTOCKA SM	142,8	88,4	27,4	0	0	W	LB 31 - 1 SZT. S7A-IG16-TKTL83 - 1 SZT.	ECL COMFORT 300 - 1 SZT. SIŁOWNIK AMV 13 - 1 SZT. ZAWÓR VB 2 - 1 SZT.	ECL COMFORT SIŁOWNIK AMV 33 - 1 SZT. ZAWÓR VB 2 - 1 SZT.	DPIV AVPQ4 - 1 SZT.	MULTICAL 402 - 2 SZT.	G 300 - 1 SZT.	MAGNA 40- 100 F 220 - 1 SZT.	ALPHA 2 25-40 N 180 - 1 SZT.	
1746	WZL_82613	OLSZTYŃSKA 5	2013-08-01	BIAŁOSTOCKA SM	60	50,8	13,1	0	0	W	LB 31 - 1 SZT. S8A-IG16-TL - 1 SZT.	ECL COMFORT 300 - 1 SZT. SIŁOWNIK AMV 13 - 1 SZT. ZAWÓR VB 2 - 1 SZT.	ECL COMFORT SIŁOWNIK AMV 33 - 1 SZT. ZAWÓR VB 2 - 1 SZT.	DPIV AVPQ4 - 1 SZT.	MULTICAL 402 - 2 SZT.	NG 100 - 1 SZT.	MAGNA 25- 60 180 - 1 SZT.	ALPHA 2 25-40 N 180 - 1 SZT.	
1747	WZL_82614	BIAŁOSTOCZEK 36	2013-08-01	BIAŁOSTOCKA SM	62	54,87	14,6	0	0	W	LB 31 - 1 SZT. S8A-IG16-TL - 1 SZT.	ECL COMFORT 300 - 1 SZT. SIŁOWNIK AMV 13 - 1 SZT. ZAWÓR VB 2 - 1 SZT.	ECL COMFORT SIŁOWNIK AMV 33 - 1 SZT. ZAWÓR VB 2 - 1 SZT.	DPIV AVPQ4 - 1 SZT.	MULTICAL 402 - 2 SZT.	FLEXCON 140 - 1 SZT.	MAGNA 25- 60 180 - 1 SZT.	ALPHA 2 25-40 N 180 - 1 SZT.	
1748	WZL_82615	ZAGUMIENNA 38	2013-09-30	BIAŁOSTOCKA SM	84	57,9	15,6	0	0	W	LB 31 - 1 SZT. S8A-IG16-TL - 1 SZT.	ECL COMFORT 300 - 1 SZT. SIŁOWNIK AMV 13 - 1 SZT. ZAWÓR VB 2 - 1 SZT.	ECL COMFORT SIŁOWNIK AMV 33 - 1 SZT. ZAWÓR VB 2 - 1 SZT.	DPIV AVPQ4 - 1 SZT.	MULTICAL 402 - 2 SZT.	FLEXCON 200 - 1 SZT.	MAGNA 32- 60 180 - 1 SZT.	ALPHA 2 25-40 N 180 - 1 SZT.	
1749	WZL_82616	ZAGUMIENNA 40	2013-09-30	BIAŁOSTOCKA SM	106,45	75,9	22,4	0	0	W	LB 31 - 1 SZT. S7A-IG16-TKTL83 - 1 SZT.	ECL COMFORT 300 - 1 SZT. SIŁOWNIK AMV 13 - 1 SZT. ZAWÓR VB 2 - 1 SZT.	ECL COMFORT SIŁOWNIK AMV 33 - 1 SZT. ZAWÓR VB 2 - 1 SZT.	DPIV AVPQ4 - 1 SZT.	MULTICAL 402 - 2 SZT.	FLEXCON PRO 200 - 1 SZT.	MAGNA 32- 80 180 - 1 SZT.	ALPHA 2 25-40 N 180 - 1 SZT.	
1750	WZL_82617	ZAGUMIENNA 52	2013-09-26	BIAŁOSTOCKA SM	84,9	55,5	14,9	0	0	W	LB 31 - 1 SZT. S8A-IG16-TL - 1 SZT.	ECL COMFORT 300 - 1 SZT. SIŁOWNIK AMV 13 - 1 SZT. ZAWÓR VB 2 - 1 SZT.	ECL COMFORT SIŁOWNIK AMV 33 - 1 SZT. ZAWÓR VB 2 - 1 SZT.	DPIV AVPQ4 - 1 SZT.	MULTICAL 402 - 2 SZT.	NG 140 - 1 SZT.	MAGNA 25- 60 180 - 1 SZT.	ALPHA 2 25-40 N 180 - 1 SZT.	
1751	WZL_82618	ZAGUMIENNA 54	2013-09-26	BIAŁOSTOCKA SM	54,9	33,1	7,5	0	0	W	LB 31 - 1 SZT. S4A-IG16-TL - 1 SZT.	ECL COMFORT 300 - 1 SZT. SIŁOWNIK AMV 13 - 1 SZT. ZAWÓR VB 2 - 1 SZT.	ECL COMFORT SIŁOWNIK AMV 33 - 1 SZT. ZAWÓR VB 2 - 1 SZT.	DPIV AVPQ4 - 1 SZT.	MULTICAL 402 - 2 SZT.	NG 80 - 1 SZT.	MAGNA 25- 60 180 - 1 SZT.	ALPHA 2 25-40 N 180 - 1 SZT.	
1752	WZL_82619	DOBRA 3	2013-09-26	BURSA SZKOLNA	407,48	156,5	57,5	0	0	W	LC 110 - 1 SZT. S9A-IG16-TMTL66 - 1 SZT.	ECL COMFORT 300 - 1 SZT. SIŁOWNIK AMV 23 - 1 SZT. ZAWÓR VB 2 - 1 SZT.	ECL COMFORT SIŁOWNIK AMV 33 - 1 SZT. ZAWÓR VB 2 - 1 SZT.	DPIV AVPQ4 - 1 SZT.	MULTICAL 402 - 1 SZT.	FLEXCON PRO 430 - 1 SZT.	STRATOS 50/1-12 - 1 SZT.	STRATOS Z25/1-8 - 1 SZT.	
1753	WZL_82620	TRANSPORTOWA 2B	2014-01-15	SONATA PARK SP Z O.O.	908,5	443,66	218,55	0	0	W	LC 110 - 2 SZT. LC 110-2 - 1 SZT.	ECL COMFORT 300 - 1 SZT. SIŁOWNIK AMV 23 - 1 SZT. ZAWÓR VB 2 - 1 SZT.	ECL COMFORT SIŁOWNIK AMV 33 - 1 SZT. ZAWÓR VB 2 - 1 SZT.	DPIV AFPQ - 1 SZT.	MULTICAL 402 - 1 SZT. MULTICAL 602 - 1 SZT.	FLEXCON M 600 - 2 SZT.	MAGNA 3 80- 120 F360 - 2 SZT.	UPS 32-80 N 180 - 1 SZT.	
1754	WZL_82621 - Obcy	BRZECHWY 20	2014-01-23	PRYWATNY	22	24,72	3,72	0	0	W					SHARKY 775 - 1 SZT.				
1755	WZL_82622	KLEEBERGA 34A	2014-11-26	AVA SP. Z O.O.	180	99,75	32,45	0	64	W	LB 31 - 1 SZT. LC 110 - 1 SZT.	ECL COMFORT 310 - 1 SZT. ZAWÓR VL 3 - 1 SZT.	ECL COMFORT 310 - 0 SZT. SIŁOWNIK AMV 25 - 1 SZT. SIŁOWNIK AMV 33 - 1 SZT. ZAWÓR VB 2 - 1 SZT.	DPIV AVPQ4 - 1 SZT.	MULTICAL 402 - 1 SZT.	FLEXCON C 140 - 1 SZT.	MAGNA 32- 120 F - 1 SZT.	ALPHA 2 25-60 N 180 - 1 SZT.	
1756	WZL_82623	TRANSPORTOWA 2C	2014-12-15	SONATA PARK SP Z O.O.	354,5	206,83	79,86	0	0	W	LB 31 - 1 SZT. LC 110 - 1 SZT.	ECL COMFORT 210 - 1 SZT. SIŁOWNIK AMV 23 - 1 SZT. ZAWÓR VB 2 - 1 SZT.	ECL COMFORT 210 - 0 SZT. SIŁOWNIK AMV 33 - 1 SZT. ZAWÓR VB 2 - 1 SZT.	DPIV AVPQ - 1 SZT.	MULTICAL 402 - 2 SZT.	FLEXCON PRO 300 - 1 SZT.	MAGNA 3 50- 120 F280 - 1 SZT.	ALPHA 2 25-40 N 180 - 1 SZT.	
1757	WZL_82624	ZWYCIĘSTWA 8 W3	2013-12-05	"MADRO"BIAŁYSTOK SPÓŁKA Z O.O.	34,1	88,09	29,08	0	328,3	W	LB 31 - 1 SZT. LC 110 - 1 SZT.	ECL COMFORT 310 - 1 SZT. SIŁOWNIK AMV 435 - 1 SZT. ZAWÓR VRB 3 - 1 SZT.	ECL COMFORT 310 - 0 SZT. SIŁOWNIK AMV 33 - 1 SZT. ZAWÓR VB 2 - 1 SZT.	DPIV AVPQ4 - 1 SZT.	MULTICAL 402 - 1 SZT.	FLEXCON C 110 - 1 SZT.	STRATOS 30/1-10 - 1 SZT.	STRATOS ECO Z 25/1- 5 - 1 SZT.	
1758	WZL_82625	STAROSIELCE 2/1 MAGAZYN	2013-12-09	ENEA LOGISTYKA SPÓŁKA Z O.O., PEC "ZACHÓD" SPÓŁKA Z O.O.	15	30	30	0	0	W	XB 30-1 - 2 SZT.	ECL COMFORT 210 - 1 SZT. SIŁOWNIK AMV 13 - 1 SZT. ZAWÓR VS 2 - 1 SZT.	ECL COMFORT 210 - 0 SZT. SIŁOWNIK AMV 33 - 1 SZT. ZAWÓR VM 2 - 1 SZT.	DPIV AVPQ4 - 1 SZT.	MULTICAL 402 - 1 SZT.	FLEXCON 12 - 1 SZT.	STRATOS ECO 25/1-5 - 1 SZT.	UP 15-14 BU - 1 SZT.	

1	2	3	4	5	6	7	8	9	10	11	12	13	14	15	16	17	18	19
1759	WZL_82626	ZACHODNIA 2G	2013-11-26	WM PRZY UL. ZACHODNIEJ 2F, 2G	603,99	340,27	154,25	0	0	W	LC 110 - 1 SZT. LC 110-2 - 1 SZT.	ECL COMFORT 300 - 1 SZT. SIŁOWNIK AMV 23 - 1 SZT. ZAWÓR VB 2 - 1 SZT.	ECL COMFORT SIŁOWNIK AMV 33 - 1 SZT. ZAWÓR VB 2 - 1 SZT.	DPIV AFPQ4 - 1 SZT.	MULTICAL 402 - 2 SZT.	FLEXCON M 600 - 1 SZT.	MAGNA 3 80- 120 F360 - 1 SZT.	UPS 25-60 N 180 - 1 SZT.
1760	WZL_82627	42 PUŁKU PIECHOTY 125	2014-01-15	WM PRZY UL. 42 PUŁKU PIECHOTY 125	193	139	53	0	0	W	LB 31 - 1 SZT. LB 31-2 - 1 SZT.	ECL COMFORT 300 - 1 SZT. SIŁOWNIK AMV 23 - 1 SZT. ZAWÓR VB 2 - 1 SZT.	ECL COMFORT SIŁOWNIK AMV 33 - 1 SZT. ZAWÓR VB 2 - 1 SZT.	DPIV AVPQ4 - 1 SZT.	MULTICAL 402 - 2 SZT.	G 200 - 1 SZT.	MAGNA 3 32- 120 F220 - 1 SZT.	UPS 25-60 N 180 - 1 SZT.
1761	WZL_82628	SWOBODNA 29	2014-01-21	WSPOLNOTA MIESZKNIOWA PRZY UL. SWOBODNEJ 29	153	117,4	39,8	0	0	W	LB 31 - 1 SZT. LB 31-2 - 1 SZT.	ECL COMFORT 300 - 1 SZT. SIŁOWNIK AMV 23 - 1 SZT. ZAWÓR VB 2 - 1 SZT.	ECL COMFORT SIŁOWNIK AMV 33 - 1 SZT. ZAWÓR VB 2 - 1 SZT.	DPIV AVPQ - 1 SZT.	MULTICAL 402 - 2 SZT.	FLEXCON PRO 200 - 1 SZT.	STRATOS 32/1-12 - 1 SZT.	STRATOS Z25/1-8 - 1 SZT.
1762	WZL_82629	HERBERTA 16	2014-09-11	WM PRZY UL. ZBIGNIEWA HERBERTA 16	95,1	90,83	26,87	0	0	W	LB 31 - 1 SZT. LB 47 - 1 SZT.	ECL COMFORT 300 - 1 SZT. SIŁOWNIK AMV 13 - 1 SZT. ZAWÓR VB 2 - 1 SZT.	ECL COMFORT SIŁOWNIK AMV 33 - 1 SZT. ZAWÓR VB 2 - 1 SZT.	DPIV AVPQ4 - 1 SZT.	MULTICAL 402 - 2 SZT.	FLEXCON TOP 80 - 1 SZT.	MAGNA 32- 100 F 220 - 1 SZT.	UPS 25-40 N 180 - 1 SZT.
1763	WZL_82630	HERBERTA 14	2014-01-02	WM PRZY UL. ZBIGNIEWA HERBERTA 14	95,1	90,83	26,87	0	0	W	LB 31-2 - 1 SZT. LB 47 - 1 SZT.	ECL COMFORT 300 - 1 SZT. SIŁOWNIK AMV 13 - 1 SZT. ZAWÓR VB 2 - 1 SZT.	ECL COMFORT SIŁOWNIK AMV 33 - 1 SZT. ZAWÓR VB 2 - 1 SZT.	DPIV AVPQ4 - 1 SZT.	MULTICAL 402 - 2 SZT.	FLEXCON TOP 80 - 2 SZT. FLEXCON TOP 80 - 2 SZT.	MAGNA 32- 100 F 220 - 1 SZT.	UPS 25-40 N 180 - 1 SZT.
1764	WZL_82631	KARPIŃSKIEGO 11	2014-03-01	HARTOWNIA BIAŁYSTOK S.A.	1105	250	200	0	0	W	LC 110 - 2 SZT. S7A-IG16-TKTL79 - 1 SZT.	ECL COMFORT 300 - 1 SZT. SIŁOWNIK AMV 23 - 1 SZT. ZAWÓR VB 2 - 1 SZT.	ECL COMFORT SIŁOWNIK AMV 33 - 1 SZT. ZAWÓR VB 2 - 2 SZT.	DPIV 42-39 - 1 SZT.	MULTICAL 602 - 1 SZT.	FLEXCON PRO 370 - 1 SZT.	STRATOS 80/1-12 - 2 SZT.	STRATOS Z25/1-8 - 1 SZT.
1765	WZL_82632	42 PUŁKU PIECHOTY 123	2014-08-26	WM PRZY UL. 42 PUŁKU PIECHOTY 123	103	140	48	0	0	W	LB 31 - 1 SZT. LB 47 - 1 SZT.	ECL COMFORT 210 - 1 SZT. SIŁOWNIK AMV 23 - 1 SZT. ZAWÓR VB 2 - 1 SZT.	ECL COMFORT 210 - 0 SZT. SIŁOWNIK AMV 33 - 1 SZT. ZAWÓR VB 2 - 1 SZT.	DPIV AVPQ4 - 1 SZT.	MULTICAL 402 - 2 SZT.	FLEXCON TOP 80 - 1 SZT.	STRATOS 30/1-8 - 1 SZT.	STRATOS ECO Z 25/1- 5 - 1 SZT.
1766	WZL_82633 - Obcy	WARSZAWSKA 15	2013-09-27	BIAŁOSTOCKIE CENTRUM ONKOLOGII IM. M. CURIE- SKŁODOWSKIEJ	1172,3	519,38	237,7	0	496	W					MULTICAL 602 - 1 SZT.			
1767	WZL_82634	JANA PAWŁA II 59C	2013-10-07	WM PRZY AL. JANA PAWŁA II 59C I 59D	269,91	225,28	89,32	0	0	W	LB 31 - 1 SZT. LC 110 - 1 SZT.	ECL COMFORT 300 - 1 SZT. SIŁOWNIK AMV 23 - 1 SZT. ZAWÓR VB 2 - 1 SZT.	ECL COMFORT SIŁOWNIK AMV 33 - 1 SZT. ZAWÓR VB 2 - 1 SZT.	DPIV AVPQ - 1 SZT.	ULTRAHEAT 50 - 2 SZT.	G 400 - 1 SZT.	STRATOS 40/1-12 - 1 SZT.	STRATOS ECO Z 25/1- 5 - 1 SZT.
1768	WZL_82635	JANA PAWŁA II 59D	2013-11-21	WM PRZY AL. JANA PAWŁA II 59C I 59D	256,58	224,53	89,1	0	0	W	LB 31 - 1 SZT. LB 47 - 1 SZT.	ECL COMFORT 300 - 1 SZT. SIŁOWNIK AMV 23 - 1 SZT. ZAWÓR VB 2 - 1 SZT.	ECL COMFORT SIŁOWNIK AMV 33 - 1 SZT. ZAWÓR VB 2 - 1 SZT.	DPIV AVPQ - 1 SZT.	ULTRAHEAT 50 - 2 SZT.	G 400 - 1 SZT.	STRATOS 40/1-12 - 1 SZT.	STRATOS ECO Z 25/1- 5 - 1 SZT.
1769	WZL_82636	MIESZKA I 8C	2013-10-29	ZARZĄD MIENIA KOMUNALNEGO	140,64	90,74	30,24	0	0	W	LB 31 - 1 SZT. S7A-IG16-TKTL83 - 1 SZT.	ECL COMFORT 300 - 1 SZT. SIŁOWNIK AMV 23 - 1 SZT. ZAWÓR VB 2 - 1 SZT.	ECL COMFORT SIŁOWNIK AMV 33 - 1 SZT. ZAWÓR VB 2 - 1 SZT.	DPIV AVPQ4 - 1 SZT.	MULTICAL 402 - 2 SZT.	FLEXCON C 110 - 1 SZT.	STRATOS 30/1-12 - 1 SZT.	STRATOS Z25/1-8 - 1 SZT.
1770	WZL_82637	BERLINGA 46	2013-11-07	WM - UL. GEN. BERLINGA NR 46	205,81	273,26	115,43	0	0	W	LB 31 - 1 SZT. S7A-IS16-TKTL78 - 1 SZT.	ECL COMFORT 300 - 1 SZT. SIŁOWNIK AMV 23 - 1 SZT. ZAWÓR VB 2 - 1 SZT.	ECL COMFORT SIŁOWNIK AMV 33 - 1 SZT. ZAWÓR VB 2 - 1 SZT.	DPIV AVPQ4 - 1 SZT.	MULTICAL 402 - 2 SZT.	G 300 - 1 SZT.	MAGNA 3 40- 120 F250 - 1 SZT.	ALPHA 2 25-60 N 180 - 1 SZT.
1771	WZL_82638	OGRODNICZKI 41	2014-06-10	KOSACKI BUDOWNICTWO SP Z O.O. SPÓŁKA KOMANDYTOWA	58	75,58	21,07	0	0	W	LB 31 - 1 SZT. LB 31-2 - 1 SZT.	ECL COMFORT 300 - 1 SZT. SIŁOWNIK AMV 13 - 1 SZT. ZAWÓR VB 2 - 1 SZT.	ECL COMFORT SIŁOWNIK AMV 33 - 1 SZT. ZAWÓR VB 2 - 1 SZT.	DPIV AVPQ4 - 1 SZT.	MULTICAL 402 - 2 SZT.	FLEXCON TOP 50 - 1 SZT.	MAGNA 25- 60 180 - 1 SZT.	UPS 25-40 N 180 - 1 SZT.
1772	WZL_82639	MALMEDA 6	2014-09-08	WM NIERUCHOMOŚCI NR 6 PRZY UL.MALMEDA	128,42	63,87	16,85	0	0	W	GLP-008-L-5-SI - 1 SZT. LB 47 - 1 SZT.	ECL COMFORT 210 - 1 SZT. SIŁOWNIK AMV 23 - 1 SZT. ZAWÓR VB 2 - 1 SZT.	ECL COMFORT 210 - 0 SZT. SIŁOWNIK AMV 33 - 1 SZT. ZAWÓR VB 2 - 1 SZT.	DPIV AVPQ4 - 1 SZT.	MULTICAL 402 - 2 SZT.	FLEXCON PRO 200 - 1 SZT.	STRATOS 30/1-8 - 1 SZT.	STRATOS ECO Z 25/1- 5 - 1 SZT.
1773	WZL_82640	TUWIMA 1	2014-07-25	WM NIERUCHOMOŚCI NR 1 PRZY UL.TUWIMA	148,78	151,49	52,9	0	0	W	GLD-013-L-5-P - 1 SZT. LB 47 - 1 SZT.	ECL COMFORT 210 - 1 SZT. SIŁOWNIK AMV 13 - 1 SZT. ZAWÓR VB 2 - 1 SZT.	ECL COMFORT 210 - 0 SZT. SIŁOWNIK AMV 33 - 1 SZT. ZAWÓR VB 2 - 1 SZT.	DPIV AVPQ4 - 1 SZT.	MULTICAL 402 - 2 SZT.	FLEXCON PRO 200 - 1 SZT.	MAGNA 25- 100 180 - 1 SZT.	ALPHA 2 25-60 180 - 1 SZT.
1774	WZL_82641	GAJOWA 75	2014-09-26	SM "RODZINA KOLEJOWA"	85	0	0	0	0	W	LB 47 - 1 SZT.	ECL COMFORT 210 - 1 SZT. SIŁOWNIK AMV 23 - 1 SZT. ZAWÓR VB 2 - 1 SZT.		DPIV AVPQ4 - 1 SZT.	MULTICAL 402 - 1 SZT.	NG 50 - 1 SZT.	STRATOS 25/1-8 - 1 SZT.	
1775	WZL_82642	PULASKIEGO 85	2014-08-19	ZARZĄD MIENIA KOMUNALNEGO	78,9	114,53	36,54	0	0	W	GLP-008-L-5-SI - 1 SZT. LB 31 - 1 SZT.	ECL COMFORT 210 - 1 SZT. SIŁOWNIK AMV 23 - 1 SZT. ZAWÓR VB 2 - 1 SZT.	ECL COMFORT 210 - 0 SZT. SIŁOWNIK AMV 33 - 1 SZT. ZAWÓR VB 2 - 1 SZT.	DPIV AVPQ4 - 1 SZT.	MULTICAL 402 - 2 SZT.	FLEXCON C 110 - 1 SZT.	MAGNA 25- 100 180 - 1 SZT.	STRATOS Z25/1-8 - 1 SZT.

1	2	3	4	5	6	7	8	9	10	11	12	13	14	15	16	17	18	19
1776	WZL_82643 - Obcy	42 PUŁKU PIECHOTY 3	2014-02-28	"PROFI" SPÓŁKA JAWNA FIJAŁKOWSKI I WSPÓLNICY	67	0	0	0	0	W	LB 31 - 1 SZT.	ECL COMFORT 210 - 1 SZT. SIŁOWNIK AMV 23 - 1 SZT. ZAWÓR VB 2 - 1 SZT.		DPIV AVPQ4 - 1 SZT.	MULTICAL 602 - 1 SZT.	NG 50 - 2 SZT.	STRATOS 25/1-8 - 1 SZT.	
1777	WZL_82644	42 PUŁKU PIECHOTY 129	2014-11-17	WM PRZY UL. 42 PUŁKU PIECHOTY 129	167	196	75	0	0	W	LB 31 - 1 SZT. LB 47 - 1 SZT.	ECL COMFORT 210 - 1 SZT. SIŁOWNIK AMV 23 - 1 SZT. ZAWÓR VB 2 - 1 SZT.	ECL COMFORT 210 - 0 SZT. SIŁOWNIK AMV 33 - 1 SZT. ZAWÓR VB 2 - 1 SZT.	DPIV AVPQ4 - 1 SZT.	ULTRAHEAT 50 - 2 SZT.	FLEXCON PRO 200 - 1 SZT.	STRATOS 40/1-8 - 1 SZT.	STAR Z 25/6 - 1 SZT.
1778	WZL_82645	CHOROSZCZAŃSKA 26	2013-12-03	CARLAKIER MARIUSZ MICHNIEWICZ	32	33,19	6,53	0	0	W	XB 30-1 - 2 SZT.	ECL COMFORT 210 + ECA 32 - 1 SZT. SIŁOWNIK AMV 13 - 1 SZT. ZAWÓR VM 2 - 1 SZT.	ECL COMFORT 210 + ECA 32 - 0 SZT. SIŁOWNIK AMV 33 - 1 SZT. ZAWÓR VM 2 - 1 SZT.	DPIV AVPQ4 - 1 SZT.	MULTICAL 402 - 1 SZT.	NG 50 - 1 SZT.	ALPHA 2L 25-60 180 - 1 SZT.	UP 15-14 BU - 1 SZT.
1779	WZL_82646	ŚW. A. BOBOLI 1	2014-10-02	KOSACKI BUDOWNICTWO SP Z O.O. SP. KOMAN.	50,28	75,58	21,07	0	0	W	LB 31 - 1 SZT.	ECL COMFORT 300 - 1 SZT.	ECL COMFORT	DPIV AVPQ4 - 1 SZT.	MULTICAL 402 - 2 SZT.			
1780	WZL_82648	PULASKIEGO 97	2014-08-14	WM NIERUCHOMOŚCI PRZY UL.PULASKIEGO 97	97,68	107,83	33,7	0	0	W	GLD-013-L-5-PI - 1 SZT. LB 47 - 1 SZT.	ECL COMFORT 210 - 1 SZT. SIŁOWNIK AMV 13 - 1 SZT. ZAWÓR VB 2 - 1 SZT.	ECL COMFORT 210 - 0 SZT. SIŁOWNIK AMV 33 - 1 SZT. ZAWÓR VB 2 - 1 SZT.	DPIV AVPQ4 - 1 SZT.	MULTICAL 402 - 2 SZT.	FLEXCON C 140 - 1 SZT.	MAGNA 25-80 180 - 1 SZT.	UPS 25-40 N 180 - 1 SZT.
1781	WZL_83003	WĘGŁOWA 6A DELTA	2011-10-13	"DELTA"SP.J. KRENTOWSKI,HUS	110	92,04	23,02	0	0	W	XB 10-2 - 1 SZT. XB 20-1 - 1 SZT.	ECL COMFORT 300 - 1 SZT. SIŁOWNIK AMV 13 - 1 SZT. ZAWÓR VB 2 - 1 SZT.	ECL COMFORT SIŁOWNIK AMV 33 - 1 SZT. ZAWÓR VB 2 - 1 SZT.	DPIV AFPQ4 - 1 SZT.	MULTICAL 402 - 1 SZT.	NG 100 - 1 SZT.	STRATOS 30/1-12 - 1 SZT.	STRATOS ECO Z 25/1-5 - 1 SZT.
1782	WZL_83006	TYSIĄCLECIA P. P. 10 W1	2012-01-10	WM TYSIĄCLECIA 10A	357	186	55	0	0	W	B10TH - 2 SZT. B16H - 2 SZT.	RVD 250 - 2 SZT. SIŁOWNIK SKD 32.51 - 2 SZT. ZAWÓR VVF 52 - 2 SZT.	RVD 250 - 0 SZT. SIŁOWNIK SKD 32.21 - 2 SZT. ZAWÓR VVF 52 - 2 SZT.	DPIV AVPQ - 1 SZT.	MULTICAL 402 - 3 SZT.	G 300 - 2 SZT. G 300 - 2 SZT.	STRATOS 32/1-10 - 1 SZT. STRATOS 32/1-12 - 1 SZT.	STRATOS ECO Z 25/1-5 - 2 SZT.
1783	WZL_83007	TYSIĄCLECIA P. P. 10 PAWILON	2012-11-19	JERONIMO MARTINS POLSKA SPÓŁKA AKCYJNA	21	0	0	0	125	W	B10TH - 1 SZT.	RVD 260 - 1 SZT. SIŁOWNIK SKD 32.51 - 1 SZT. ZAWÓR VVF 52 - 1 SZT.		DPIV AVPQ4 - 1 SZT.	MULTICAL 402 - 1 SZT.	NG 100 - 1 SZT.	STRATOS 32/1-8 - 1 SZT.	
1784	WZL_83009	TRANSPORTOWA 2A	2012-07-01	WM "ETIUDA" PRZY UL. TRANSPORTOWEJ 2A	400,2	228,48	91	0	0	W	B35H - 2 SZT.	ECL COMFORT 300 - 1 SZT. SIŁOWNIK AMV 23 - 1 SZT. ZAWÓR VB 2 - 1 SZT.	ECL COMFORT SIŁOWNIK AMV 33 - 1 SZT. ZAWÓR VB 2 - 1 SZT.	DPIV AVPQ - 1 SZT.	MULTICAL 402 - 2 SZT.	G 600 - 1 SZT.	STRATOS 50/1-12 - 1 SZT.	STRATOS Z25/1-8 - 1 SZT.
1785	WZL_83010	NARODOWYCH SIŁ ZBROJNYCH 13	2011-12-23	CASTORAMA POLSKA SP. Z O.O.	136	0	0	0	555,6	W	B16H - 1 SZT. B56H - 1 SZT.	ECL COMFORT 300 - 1 SZT. SIŁOWNIK AMV 13 - 1 SZT. ZAWÓR VB 2 - 1 SZT.		DPIV AVPQ4 - 1 SZT.	MULTICAL 402 - 1 SZT.	NG 80 - 1 SZT. S 200 - 1 SZT.	STRATOS 40/1-8 - 1 SZT.	
1786	WZL_83011	KRĘTA 2	2011-12-21	WM PRZY UL. KRĘTEJ 2	687	370,98	171,98	0	0	W	B35H - 1 SZT. B50M - 1 SZT.	ECL COMFORT 200 - 1 SZT. ECL COMFORT 300 - 1 SZT. SIŁOWNIK AMV 23 - 1 SZT. SIŁOWNIK VMM 20 - 1 SZT. ZAWÓR DR 50 GFLA - 1 SZT. ZAWÓR VB 2 - 1 SZT.	ECL COMFORT SIŁOWNIK AMV 33 - 1 SZT. ZAWÓR VB 2 - 1 SZT.	DPIV AFPQ - 1 SZT.	MULTICAL 402 - 1 SZT. MULTICAL 601 - 1 SZT.	REFLEXOMAT RG 300 - 1 SZT.	MAGNA 40-120 F - 1 SZT. MAGNA 50-120 F - 1 SZT. MAGNA 65-120 F - 1 SZT.	UPS 32-120 FB - 1 SZT.
1787	WZL_83012	SIENKIEWICZA 63	2012-01-17	WM PRZY SIENKIEWICZA 63	100	86	25	0	0	W	B10TH - 2 SZT.	RVD 235 - 1 SZT. SIŁOWNIK SKD 32.51 - 1 SZT. ZAWÓR VVF 52 - 1 SZT.	RVD 235 SIŁOWNIK SKD 32.21 - 1 SZT. ZAWÓR VVF 52 - 1 SZT.	DPIV AVPQ4 - 1 SZT.	MULTICAL 402 - 2 SZT.	NG 140 - 1 SZT.	STRATOS 25/1-8 - 1 SZT.	STAR Z 25/6 - 1 SZT.
1788	WZL_83014	WARMIŃSKA 29	2011-12-30	WM BUDYNKÓW PRZY UL. WARMIŃSKIEJ 29 I 31	125	135	45	0	0	W	B10TH - 1 SZT. B16H - 1 SZT.	ECL COMFORT 300 - 1 SZT. SIŁOWNIK AMV 13 - 1 SZT. ZAWÓR VB 2 - 1 SZT.	ECL COMFORT SIŁOWNIK AMV 33 - 1 SZT. ZAWÓR VB 2 - 1 SZT.	DPIV AVPQ4 - 1 SZT.	MULTICAL 402 - 2 SZT.	G 200 - 1 SZT.	STRATOS 30/1-8 - 1 SZT.	STRATOS ECO Z 25/1-5 - 1 SZT.
1789	WZL_83015	BORSUCZA 8	2012-01-02	ZARZĄD MIENIA KOMUNALNEGO	88,43	130,3	43,58	0	0	W	B10TH - 1 SZT. B16H - 1 SZT.	ECL COMFORT 300 - 1 SZT. SIŁOWNIK AMV 23 - 1 SZT. ZAWÓR VB 2 - 1 SZT.	ECL COMFORT SIŁOWNIK AMV 33 - 1 SZT. ZAWÓR VB 2 - 1 SZT.	DPIV AVPQ4 - 1 SZT.	MULTICAL 402 - 2 SZT.	NG 80 - 1 SZT.	MAGNA 32-100 F - 1 SZT.	UPS 25-40 N 180 - 1 SZT.
1790	WZL_83016	TYSIĄCLECIA P. P. 10 W2	2012-01-04	WM TYSIĄCLECIA 10A	570	342	124	0	49	W	B16H - 3 SZT. B35H - 1 SZT. B8TH - 1 SZT.	RVD 250 - 1 SZT. RVD 260 - 1 SZT. SIŁOWNIK SKD 32.51 - 2 SZT. ZAWÓR VVF 52 - 2 SZT.	RVD 250 - 0 SZT. RVD 260 - 0 SZT. SIŁOWNIK SKD 32.21 - 2 SZT. ZAWÓR VVF 52 - 2 SZT.	DPIV AFPQ - 1 SZT.	MULTICAL 402 - 4 SZT.	NG 12 - 1 SZT. G 600 - 1 SZT.	STRATOS 40/1-12 - 1 SZT. STRATOS 40/1-8 - 1 SZT.	STAR Z 25/6 - 2 SZT.
1791	WZL_83018	ZAGÓRNA 11	1985-09-30	WM NIERUCHOMOŚCI NR 11 PRZY UL.ZAGÓRNEJ	709,78	285,81	114,32	0	0	W	GLD-013-L-5-PI - 1 SZT., GLD-013-M-5-PI - 1 SZT.	ECL COMFORT 300 - 1 SZT. SIŁOWNIK AMV 23 - 1 SZT. ZAWÓR VB 2 - 1 SZT.	ECL COMFORT SIŁOWNIK AMV 33 - 1 SZT. ZAWÓR VB 2 - 1 SZT.	DPIV AFPQ4 - 1 SZT.	ULTRAHEAT 50 - 1 SZT.	G 800 - 1 SZT.	MAGNA 40-120 F - 1 SZT.	UPS 25-80 N 180 - 1 SZT.

1	2	3	4	5	6	7	8	9	10	11	12	13	14	15	16	17	18	19	
1792	WZL_83020	PODLEŚNA 12	2012-07-26	WM PRZY UL. PODLEŚNEJ 12 W BIAŁYMSTOKU	218	199,7	74,1	0	0	W	GLD-013-L-5-PI - 1 SZT. LB 31 - 1 SZT.	ECL COMFORT 300 - 1 SZT. SIŁOWNIK AMV 23 - 1 SZT. ZAWÓR VB 2 - 1 SZT.	ECL COMFORT SIŁOWNIK AMV 33 - 1 SZT. ZAWÓR VB 2 - 1 SZT.	DPIV AVPQ4 - 1 SZT.	ULTRAHEAT 50 - 2 SZT.	G 200 - 1 SZT.	MAGNA 40-120 F - 1 SZT.	UPS 25-60 N 180 - 1 SZT.	
1793	WZL_83022	RYSKA 3	2012-12-18	WM BUDYNKU PRZY UL. RYSKIEJ 3 I 3A	477	389,9	184,8	0	0	W	GLD-013-L-5-PI - 1 SZT. LC 110 - 1 SZT.	ECL COMFORT 300 - 1 SZT. SIŁOWNIK AMV 23 - 1 SZT. ZAWÓR VB 2 - 1 SZT.	ECL COMFORT SIŁOWNIK AMV 33 - 1 SZT. ZAWÓR VB 2 - 1 SZT.	DPIV AVPQ - 1 SZT.	ULTRAHEAT 50 - 2 SZT.	G 800 - 1 SZT.	MAGNA 50-120 F - 1 SZT.	UPS 25-80 N 180 - 1 SZT.	
1794	WZL_83023	ŁĄKOWA 7	2014-11-24	PRZEDSIĘBIORSTWO BUDOWLANE JAZ-BUD SPÓŁKA Z O.O.	576,6	486,02	198,64	0	0	W	LB 31 - 2 SZT. LC 110 - 2 SZT.	ECL COMFORT 210 - 2 SZT. SIŁOWNIK AMV 23 - 2 SZT. ZAWÓR VB 2 - 2 SZT.	SIŁOWNIK AMV 33 - 2 SZT. ZAWÓR VB 2 - 2 SZT.	DPIV AFPQ - 1 SZT.	MULTICAL 402 - 3 SZT.	FLEXCON M 600 - 1 SZT. FLEXCON PRO 250 - 1 SZT.	MAGNA 3 50-120 F280 - 2 SZT.	ALPHA 2 25-60 N 180 - 1 SZT. UPS 25-80 N 180 - 1 SZT.	
1795	WZL_83024	RYSKA 3A	2012-11-28	WM BUDYNKU PRZY UL. RYSKIEJ 3 I 3A	274,48	322,6	144	0	0	W	GLD-013-L-5-PI - 1 SZT. LC 110 - 1 SZT.	ECL COMFORT 300 - 1 SZT. SIŁOWNIK AMV 23 - 1 SZT. ZAWÓR VB 2 - 1 SZT.	ECL COMFORT SIŁOWNIK AMV 33 - 1 SZT. ZAWÓR VB 2 - 1 SZT.	DPIV AFPQ - 1 SZT.	ULTRAHEAT 50 - 2 SZT.	G 500 - 1 SZT.	MAGNA 40-120 F - 1 SZT.	UPS 25-80 N 180 - 1 SZT.	
1796	WZL_83025	HERBERTA 12	2013-10-25	WM PRZY UL. ZBIGNIEWA HERBERTA 12	96,66	90,83	26,87	0	0	W	LB 31 - 1 SZT. LB 31-2 - 1 SZT.	ECL COMFORT 300 - 1 SZT. SIŁOWNIK AMV 13 - 1 SZT. ZAWÓR VB 2 - 1 SZT.	ECL COMFORT SIŁOWNIK AMV 33 - 1 SZT. ZAWÓR VB 2 - 1 SZT.	DPIV AVPQ4 - 1 SZT.	MULTICAL 402 - 2 SZT.	NG 100 - 1 SZT.	MAGNA 32-100 F 220 - 1 SZT.	UPS 25-40 N 180 - 1 SZT.	
1797	WZL_83027	HERBERTA 10	2012-07-26	WM PRZY UL. ZBIGNIEWA HERBERTA 10	96,66	90,83	26,86	0	0	W	LB 31 - 1 SZT. LB 31-2 - 1 SZT.	ECL COMFORT 210 - 1 SZT. SIŁOWNIK AMV 13 - 1 SZT. ZAWÓR VB 2 - 1 SZT.	SIŁOWNIK AMV 33 - 1 SZT. ZAWÓR VB 2 - 1 SZT.	DPIV AVPQ4 - 1 SZT.	ULTRAHEAT 50 - 2 SZT.	NG 100 - 1 SZT.	MAGNA 32-100 F 220 - 1 SZT.	UPS 25-40 N 180 - 1 SZT.	
1798	WZL_83502	ŚW. ROCHA 3 W1 OŚRODEK	2011-10-27	OŚRODEK DIAGNOSTYCZNO-BADAWCZY CHORÓB PRZENOSZONYCH DROGĄ PLCIOWĄ	187,31	68,88	29,74	0	0	W	B10TH - 1 SZT. GCP-008-M-5-PI - 1 SZT.	ECL COMFORT 300 - 1 SZT. SIŁOWNIK AMV 23 - 1 SZT. ZAWÓR VB 2 - 1 SZT.	ECL COMFORT SIŁOWNIK AMV 33 - 1 SZT. ZAWÓR VB 2 - 1 SZT.	DPIV AVPQ4 - 1 SZT.	MULTICAL 402 - 1 SZT.	NG 100 - 1 SZT.	STRATOS 30/1-8 - 1 SZT.	STAR Z 20/4 - 1 SZT.	
1799	WZL_83504	STOLECZNA 2	2011-11-16	WM LOKALI UŻYTKOWYCH PRZY UL. STOLECZNEJ 2	158	38,5	19,25	0	152	W	B16H - 2 SZT. B8TH - 1 SZT.	RVD 260 - 1 SZT. SIŁOWNIK SKD 32.51 - 1 SZT. ZAWÓR VVF 52 - 1 SZT.	RVD 260 - 0 SZT. SIŁOWNIK SKD 32.21 - 1 SZT. ZAWÓR VVF 52 - 1 SZT.	DPIV AVPQ4 - 1 SZT.	MULTICAL 402 - 1 SZT.	NG 140 - 1 SZT.	MAGNA 40-120 F - 1 SZT.	UPS 32-80 N 180 - 1 SZT.	
1800	WZL_83505	ZWYCIĘSTWA 8 BUD. BIUROWY	2011-11-16	"MADRO" BIAŁYSTOK SPÓŁKA Z O.O.	143	76,32	25,44	0	0	W	B10TH - 2 SZT.	ECL COMFORT 300 - 1 SZT. SIŁOWNIK AMV 13 - 1 SZT. ZAWÓR VB 2 - 1 SZT.	ECL COMFORT SIŁOWNIK AMV 33 - 1 SZT. ZAWÓR VB 2 - 1 SZT.	DPIV AVPQ4 - 1 SZT.	MULTICAL 402 - 1 SZT.	G 300 - 1 SZT.	MAGNA 40-100 F 220 - 1 SZT.	UPS 25-40 N - 1 SZT.	
1801	WZL_83506	ZWYCIĘSTWA 8 GALERIA	2011-11-18	"MADRO" BIAŁYSTOK SPÓŁKA Z O.O.	188,04	0	0	0	0	W	B16H - 1 SZT.	ECL COMFORT 200 - 1 SZT. SIŁOWNIK AMV 13 - 1 SZT. ZAWÓR VB 2 - 1 SZT.		DPIV AVPQ4 - 1 SZT.	MULTICAL 402 - 1 SZT.	NG 80 - 1 SZT.	MAGNA 40-120 F - 1 SZT.		
1802	WZL_84006 - Obcy	HETMAŃSKA 16 LER. MERL.	2011-10-28	LEROY MERLIN INWESTYCJE SP. Z O.O.	40	0	0	0	1113	W					MULTICAL 601 - 1 SZT.				
1803	WZL_84007	ŻYTANIA 15	2012-03-01	WM NIERUCHOMOŚCI PRZY UL. ŻYTNIJ 15	70	56,46	15,65	0	0	W	B10TH - 1 SZT. B8TH - 1 SZT.	ECL COMFORT 300 - 1 SZT. SIŁOWNIK AMV 23 - 1 SZT. ZAWÓR VB 2 - 1 SZT.	ECL COMFORT SIŁOWNIK AMV 33 - 1 SZT. ZAWÓR VB 2 - 1 SZT.	DPIV AVPQ4 - 1 SZT.	MULTICAL 402 - 1 SZT.	NG 80 - 1 SZT.	MAGNA 40-100 F 220 - 1 SZT.	ALPHA 2 25-40 N 180 - 1 SZT.	
1804	WZL_84008	LESZCZYNOWA 49	2012-02-27	WM UL. LESZCZYNOWA 49	102,49	97,48	29,49	0	0	W	B10TH - 2 SZT.	ECL COMFORT 300 - 1 SZT. SIŁOWNIK AMV 13 - 1 SZT. ZAWÓR VB 2 - 1 SZT.	ECL COMFORT SIŁOWNIK AMV 33 - 1 SZT. ZAWÓR VB 2 - 1 SZT.	DPIV AVPQ4 - 1 SZT.	MULTICAL 402 - 2 SZT.	NG 80 - 1 SZT.	STRATOS 30/1-12 - 1 SZT.	STRATOS ECO Z 25/1-5 - 1 SZT.	
1805	WZL_84009	ŻURAWIA 71 INKUBATOR	2012-11-05	MIASTO BIAŁYSTOK - URZĄD MIEJSKI W BIAŁYMSTOKU	214	176,74	58,91	0	163	W	XB 10-2 - 1 SZT. XB 51 H-1 - 2 SZT.	ECL COMFORT 310 - 1 SZT. SIŁOWNIK AMV 23 - 1 SZT. ZAWÓR VB 2 - 1 SZT.	ECL COMFORT 310 - 0 SZT. SIŁOWNIK AMV 33 - 1 SZT. ZAWÓR VB 2 - 1 SZT.	DPIV AVPQ4 - 1 SZT.	ULTRAHEAT 50 - 1 SZT.	G 300 - 1 SZT. G 400 - 1 SZT.	MAGNA 40-120 F - 1 SZT.	UPS 25-60 N 180 - 1 SZT.	
1806	WZL_84010 - Obcy	MAGAZYNOWA 2	2012-02-27	REFLEKS ROŻKO SPÓŁKA JAWNA	525,14	0	0	0	229,98	W					ULTRAHEAT 50 - 1 SZT.				
1807	WZL_84011	ŻEROMSKIEGO 1A	2012-03-29	WM PRZY UL. ŻEROMSKIEGO 1A, 1B	532,5	289,76	124,73	0	0	W	B35H - 1 SZT. B56H - 1 SZT.	ECL COMFORT 300 - 1 SZT. SIŁOWNIK AMV 23 - 1 SZT. ZAWÓR VB 2 - 1 SZT.	ECL COMFORT SIŁOWNIK AMV 33 - 1 SZT. ZAWÓR VB 2 - 1 SZT.	DPIV AVPQ - 1 SZT.	ULTRAHEAT 50 - 2 SZT.	G 600 - 1 SZT.	STRATOS 65/1-12 - 1 SZT.	STRATOS Z25/1-8 - 1 SZT.	
1808	WZL_84013	ŻURAWIA 71A CENTRUM	2012-12-07	MIASTO BIAŁYSTOK - URZĄD MIEJSKI W BIAŁYMSTOKU	273,8	96,71	32,24	0	263,3	W	XB 10-2 - 1 SZT. XB 51 H-1 - 2 SZT.	ECL COMFORT 310 - 1 SZT. SIŁOWNIK AMV 23 - 1 SZT. ZAWÓR VB 2 - 1 SZT.	ECL COMFORT 310 - 0 SZT. SIŁOWNIK AMV 33 - 1 SZT. ZAWÓR VB 2 - 1 SZT.	DPIV AVPQ4 - 1 SZT.	ULTRAHEAT 50 - 1 SZT.	G 200 - 1 SZT.	MAGNA 50-120 F - 1 SZT.	UPS 25-40 180 - 1 SZT.	



1	2	3	4	5	6	7	8	9	10	11	12	13	14	15	16	17	18	19
1809	WZL_84014	PUCHALSKIEGO W3	2012-10-25	OSOBY PRYWATNE	165	105,2	33,6	0	0	W	LC 110 - 1 SZT.	ECL COMFORT 200 - 1 SZT. SIŁOWNIK AMV 23 - 1 SZT. ZAWÓR VB 2 - 1 SZT.		DPIV AVPQ4 - 1 SZT.	SHARKY 775 - 40 SZT. ULTRAHEAT 50 - 1 SZT.	G 300 - 1 SZT.	STRATOS 40/1-12 - 1 SZT.	
1810	WZL_84015	WIEJSKA 68	2013-09-24	SB-M "WIELKOBLOKOWA"	203,3	194,37	73,55	0	0	W	LB 31 - 1 SZT. S7A-IG16-TKTL78 - 1 SZT.	ECL COMFORT 300 - 1 SZT. SIŁOWNIK AMV 23 - 1 SZT. ZAWÓR VB 2 - 1 SZT.	ECL COMFORT SIŁOWNIK AMV 33 - 1 SZT. ZAWÓR VB 2 - 1 SZT.	DPIV AVPQ4 - 1 SZT.	MULTICAL 402 - 2 SZT.	G 400 - 1 SZT.	STRATOS 40/1-12 - 1 SZT.	STRATOS Z25/1-8 - 1 SZT.
1811	WZL_84016	WIEJSKA 70	2013-09-24	SB-M "WIELKOBLOKOWA"	162	165,11	59,26	0	0	W	LB 31 - 1 SZT. S9A-IG16-TMTL66 - 1 SZT.	ECL COMFORT 300 - 1 SZT. SIŁOWNIK AMV 23 - 1 SZT. ZAWÓR VB 2 - 1 SZT.	ECL COMFORT SIŁOWNIK AMV 33 - 1 SZT. ZAWÓR VB 2 - 1 SZT.	DPIV AVPQ4 - 1 SZT.	MULTICAL 402 - 2 SZT.	G 300 - 1 SZT.	STRATOS 32/1-12 - 1 SZT.	STRATOS Z25/1-8 - 1 SZT.
1812	WZL_84017	WIEJSKA 62	2013-09-24	SB-M "WIELKOBLOKOWA"	219,5	202,75	77,75	0	0	W	LB 31 - 1 SZT. S7A-IG16-TKTL79 - 1 SZT.	ECL COMFORT 300 - 1 SZT. SIŁOWNIK AMV 23 - 1 SZT. ZAWÓR VB 2 - 1 SZT.	ECL COMFORT SIŁOWNIK AMV 33 - 1 SZT. ZAWÓR VB 2 - 1 SZT.	DPIV AVPQ4 - 1 SZT.	MULTICAL 402 - 2 SZT.	G 400 - 1 SZT.	STRATOS 40/1-12 - 1 SZT.	STRATOS Z25/1-8 - 1 SZT.
1813	WZL_84018	WIEJSKA 60	2013-09-24	SB-M "WIELKOBLOKOWA"	142,2	188,5	70,61	0	0	W	LB 31 - 1 SZT. S7A-IG16-TKTL78 - 1 SZT.	ECL COMFORT 300 - 1 SZT. SIŁOWNIK AMV 23 - 1 SZT. ZAWÓR VB 2 - 1 SZT.	ECL COMFORT SIŁOWNIK AMV 33 - 1 SZT. ZAWÓR VB 2 - 1 SZT.	DPIV AVPQ4 - 1 SZT.	MULTICAL 402 - 2 SZT.	G 300 - 1 SZT.	STRATOS 32/1-12 - 1 SZT.	STRATOS Z25/1-8 - 1 SZT.
1814	WZL_84019	SOBIESKIEGO 2	2012-10-05	WM NR 2 PRZY UL. SOBIESKIEGO	23,68	43,4	10,11	0	0	W	GCP-008-M-5-PI - 1 SZT. LB 31 - 1 SZT.	ECL COMFORT 210 - 1 SZT. SIŁOWNIK AMV 13 - 1 SZT. ZAWÓR VB 2 - 1 SZT.	ECL COMFORT 210 - 0 SZT. SIŁOWNIK AMV 33 - 1 SZT. ZAWÓR VB 2 - 1 SZT.	DPIV AVPQ4 - 1 SZT.	ULTRAHEAT 50 - 2 SZT.	NG 18 - 1 SZT.	MAGNA 25- 60 180 - 1 SZT.	ALPHA 2 25-60 N 180 - 1 SZT.
1815	WZL_84020 - Obcy	MATEJKI 44	2012-07-31	PRYWATNY	22	25	25	0	0	W	XB 30-1 - 2 SZT.	TP 7000-RF + RX1 - 1 SZT. SIŁOWNIK ABV-NC - 1 SZT. ZAWÓR VMA - 1 SZT.	AVTQ - 1 SZT.	DPIV AVPQ4 - 1 SZT.	SHARKY 775 - 1 SZT.	ERE 18 - 1 SZT.	ALPHA 2 25- 60 N 180 - 1 SZT.	UP 15-14 BU - 1 SZT.
1816	WZL_85500	WRÓBLA 4	2014-10-27	PRYWATNY	10	26	26	0	0	W	XB 30-1 - 2 SZT.	ECL COMFORT 210 - 1 SZT. SIŁOWNIK AMV 13 - 1 SZT. ZAWÓR VS 2 - 1 SZT.	ECL COMFORT 210 - 0 SZT. SIŁOWNIK AMV 33 - 1 SZT. ZAWÓR VM 2 - 1 SZT.		ULTRAHEAT 50 - 1 SZT.	FLEXCON TOP 12 - 1 SZT.	ALPHA 2L 25-60 180 - 1 SZT.	UP 15-14 BU - 1 SZT.
1817	WZL_85501	PULASKIEGO 99	2014-08-11	WM NIERUCHOMOŚCI NR 99,101,103 PRZY UL. PULASKIEGO U	400	239,59	96,9	0	0	W	GLD-013-L-5-PI - 1 SZT. LC 110 - 1 SZT.	ECL COMFORT 210 - 1 SZT. SIŁOWNIK AMV 23 - 1 SZT. ZAWÓR VB 2 - 1 SZT.	ECL COMFORT 210 - 0 SZT. SIŁOWNIK AMV 33 - 1 SZT. ZAWÓR VB 2 - 1 SZT.	DPIV AVPQ - 1 SZT.	ULTRAHEAT 50 - 2 SZT.	FLEXCON PRO 540 - 1 SZT.	MAGNA 3 50- 120 F280 - 1 SZT.	UPS 25-60 N 180 - 1 SZT.
1818	WZL_85502	LEGIONOWA 9A	2014-12-16	SM "PIASKI"	3600,915	1459,042	758,76	0	0	W	XB 70 L-1 - 2 SZT. XG 20 H-2 - 1 SZT.	ECL COMFORT 210 - 1 SZT. SIŁOWNIK AMV 523 - 1 SZT. ZAWÓR VF 2 - 1 SZT.	ECL COMFORT 210 - 0 SZT. SIŁOWNIK AMV 33 - 1 SZT. ZAWÓR VB 2 - 1 SZT.	DPIV AFPQ - 1 SZT.	ULTRAHEAT 50 - 2 SZT.	REFLEXOMA T RG 750 - 1 SZT. RF 750 - 1 SZT.	IP-E 80/115- 2,2/2-R1 - 1 SZT.	CRIE 5-4 A- FGJ-I-E- HQQE - 2 SZT.
1819	WZL_85503	ŻYTANIA 16	2014-12-01	WM NIERUCHOMOŚCI PRZY UL. ŻYTNIJ 16	78,77	92,17	27,38	0	0	W	GLP-008-L-5-PI - 1 SZT. LB 31 - 1 SZT.	ECL COMFORT 210 - 1 SZT. SIŁOWNIK AMV 23 - 1 SZT. ZAWÓR VB 2 - 1 SZT.	ECL COMFORT 210 - 0 SZT. SIŁOWNIK AMV 33 - 1 SZT. ZAWÓR VB 2 - 1 SZT.	DPIV 47-1 - 1 SZT.	ULTRAHEAT 50 - 2 SZT.	FLEXCON TOP 50 - 1 SZT.	MAGNA 3 40- 100 F220 - 1 SZT.	UPS 25-60 N 180 - 1 SZT.
1820	WZL_85504	KRASZEWSKIEGO 23A	2014-09-11	WM NIERUCHOMOSCI NR 23A PRZY UL.KRASZEWSKIEGO	171,33	177	68	0	0	W	GLD-013-L-5-PI - 1 SZT. LB 47 - 1 SZT.	ECL COMFORT 210 - 1 SZT. SIŁOWNIK AMV 13 - 1 SZT. ZAWÓR VB 2 - 1 SZT.	ECL COMFORT 210 - 0 SZT. SIŁOWNIK AMV 33 - 1 SZT. ZAWÓR VB 2 - 1 SZT.	DPIV AVPQ4 - 1 SZT.	ULTRAHEAT 50 - 2 SZT.	FLEXCON TOP 80 - 1 SZT.	STRATOS 40/1-8 - 1 SZT.	STRATOS Z25/1-8 - 1 SZT.
1821	WZL_85505	KRASZEWSKIEGO 23	2014-09-18	WM NIERUCHOMOŚCI NR 23 PRZY UL.KRASZEWSKIEGO	179,95	189	75	0	0	W	GLD-013-L-5-PI - 1 SZT. LB 47 - 1 SZT.	ECL COMFORT 210 - 1 SZT. SIŁOWNIK AMV 13 - 1 SZT. ZAWÓR VB 2 - 1 SZT.	ECL COMFORT 210 - 0 SZT. SIŁOWNIK AMV 33 - 1 SZT. ZAWÓR VB 2 - 1 SZT.	DPIV AVPQ4 - 1 SZT.	ULTRAHEAT 50 - 2 SZT.	FLEXCON TOP 80 - 1 SZT.	STRATOS 40/1-8 - 1 SZT.	STRATOS Z25/1-8 - 1 SZT.
1822	WZL_85506	SOBIESKIEGO 26A	2014-09-10	WM NIERUCHOMOSCI NR 26A PRZY UL.SOBIESKIEGO	187,04	159	59	0	0	W	GLD-013-L-5-PI - 1 SZT. LB 47 - 1 SZT.	ECL COMFORT 210 - 1 SZT. SIŁOWNIK AMV 13 - 1 SZT. ZAWÓR VB 2 - 1 SZT.	ECL COMFORT 210 - 0 SZT. SIŁOWNIK AMV 33 - 1 SZT. ZAWÓR VB 2 - 1 SZT.	DPIV AVPQ4 - 1 SZT.	ULTRAHEAT 50 - 2 SZT.	FLEXCON TOP 80 - 1 SZT.	STRATOS 40/1-8 - 1 SZT.	STRATOS Z25/1-8 - 1 SZT.
1823	WZL_85507	SOBIESKIEGO 26	2014-09-10	WM NIERUCHOMOŚCI NR 26 PRZY UL.SOBIESKIEGO	222,78	189	75	0	0	W	GLD-013-L-5-PI - 1 SZT. LC 110 - 1 SZT.	ECL COMFORT 210 - 1 SZT. SIŁOWNIK AMV 13 - 1 SZT. ZAWÓR VB 2 - 1 SZT.	ECL COMFORT 210 - 0 SZT. SIŁOWNIK AMV 33 - 1 SZT. ZAWÓR VB 2 - 1 SZT.	DPIV AVPQ4 - 1 SZT.	ULTRAHEAT 50 - 2 SZT.	FLEXCON TOP 80 - 1 SZT.	STRATOS 40/1-12 - 1 SZT.	STRATOS Z25/1-8 - 1 SZT.
1824	WZL_85508	KACZOROWSKIEGO 7	2014-11-25	WM PRZY KACZOROWSKIEGO 7	1313,245	691	317,32	0	174	W	LB 31-2 - 1 SZT. LB 47 - 1 SZT. LC 110 - 3 SZT. LC 110-2 - 1 SZT.	ECL COMFORT 210 - 1 SZT. ECL COMFORT 310 - 1 SZT. SIŁOWNIK AMV 23 - 2 SZT. ZAWÓR VB 2 - 2 SZT.	ECL COMFORT 210 - 0 SZT. ECL COMFORT 310 - 0 SZT. SIŁOWNIK AMV 33 - 2 SZT. ZAWÓR VB 2 - 2 SZT.	DPIV AFPQ - 1 SZT.	ULTRAHEAT 50 - 4 SZT.	FLEXCON M 600 - 4 SZT. FLEXCON M 600 - 4 SZT.	MAGNA 3 65- 120 F - 1 SZT. MAGNA 3 80- 120 F360 - 2 SZT.	MAGNA 3 40-120 F250 - 1 SZT. TOP Z 25/6 - 1 SZT.

1	2	3	4	5	6	7	8	9	10	11	12	13	14	15	16	17	18	19
1825	WZL_85509	BERLINGA 6	2015-11-02	WM PRZY UL. GEN. Z. BERLINGA 6	190,2	184,7	72,5	0	0	W	XB 51 H-1 - 1 SZT. XB 51 L-2 - 1 SZT.	ECL COMFORT 210 - 1 SZT. SIŁOWNIK AMV 13 - 1 SZT. ZAWÓR VB 2 - 1 SZT.	ECL COMFORT 210 - 0 SZT. SIŁOWNIK AMV 33 - 1 SZT. ZAWÓR VB 2 - 1 SZT.	DPIV AVPQ - 1 SZT.	ULTRAHEAT 50 - 2 SZT.	FLEXCON PRO 200 - 1 SZT.	STRATOS 30/1-12 - 1 SZT.	STRATOS ECO Z 25/1-5 - 1 SZT.
1826	WZL_85511	RZEMIEŚLNICZA 35	2015-09-21	WM NIERUCHOMOŚCI PRZY UL. RZEMIEŚLNICZEJ 35	62,6	83,45	24,01	0	0	W	LB 31 - 2 SZT.	ECL COMFORT 210 - 1 SZT. SIŁOWNIK AMV 13 - 1 SZT. ZAWÓR VB 2 - 1 SZT.	ECL COMFORT 210 - 0 SZT. SIŁOWNIK AMV 33 - 1 SZT. ZAWÓR VB 2 - 1 SZT.	DPIV AVPQ4 - 1 SZT.	ULTRAHEAT 50 - 2 SZT.	NG 50 - 1 SZT.	MAGNA 3 25-60 180 - 1 SZT.	UPS 25-40 N 180 - 1 SZT.
1827	WZL_85512	FABRYCZNA 4	2015-11-18	NOVI INVEST SPÓŁKA Z O.O., SP.K.	464,02	83,13	24,49	0	0	W	XB 12 L-2 - 1 SZT. XB 51 H-1 - 1 SZT.	ECL COMFORT 310 - 1 SZT.	ECL COMFORT 310 - 0 SZT.		ULTRAHEAT 50 - 1 SZT.	G 300 - 1 SZT.	MAGNA 3 50-120 F280 - 1 SZT.	UPS 25-60 N 180 - 1 SZT.
1828	WZL_85513	MALMEDA 11	2014-10-06	WM NIERUCHOMOŚCI NR 11 PRZY UL.MALMEDA	96,53	74,38	26,96	0	0	W	GLP-008-L-5-SI - 1 SZT. LB 47 - 1 SZT.	ECL COMFORT 210 - 1 SZT. SIŁOWNIK AMV 13 - 1 SZT. ZAWÓR VB 2 - 1 SZT.	ECL COMFORT 210 - 0 SZT. SIŁOWNIK AMV 33 - 1 SZT. ZAWÓR VB 2 - 1 SZT.	DPIV AVPQ4 - 1 SZT.	ULTRAHEAT 50 - 2 SZT.	FLEXCON C 110 - 1 SZT.	MAGNA 25-80 180 - 1 SZT.	UPS 25-40 N 180 - 1 SZT.
1829	WZL_85514	MŁAWSKA 4	2015-10-09	WM MŁAWSKA 4	167	169,7	61,5	0	0	W	XB 12 L-1 - 1 SZT. XB 12 L-2 - 1 SZT.	ECL COMFORT 210 - 1 SZT. SIŁOWNIK AMV 23 - 1 SZT.	ECL COMFORT 210 - 0 SZT. SIŁOWNIK AMV 33 - 1 SZT.	DPIV AVPQ4 - 1 SZT.	ULTRAHEAT 50 - 2 SZT.	FLEXCON PRO 200 - 1 SZT.	MAGNA 3 40-100 F220 - 1 SZT.	UPS 25-60 N 180 - 1 SZT.
1830	WZL_85515	KOMBATANTÓW 18	2015-12-02	"ROGOWSKI DEVELOPMENT NOVA" SP. Z O.O. JEDYNKA SP. K.	593,34	486,15	197,59	0	0	W	XB 51 H-1 - 2 SZT. XB 51 L-2 - 2 SZT.	ECL COMFORT 210 - 2 SZT. SIŁOWNIK AMV 23 - 1 SZT. ZAWÓR VB 2 - 2 SZT.	ECL COMFORT 210 - 0 SZT. SIŁOWNIK AMV 33 - 1 SZT. ZAWÓR VB 2 - 2 SZT.	DPIV AFPQ - 1 SZT.	ULTRAHEAT 50 - 3 SZT.	FLEXCON PRO 650 - 1 SZT. FLEXCON M 600 - 1 SZT.	MAGNA 3 40-120 F250 - 2 SZT.	ALPHA 2 25-60 N 180 - 2 SZT.
1831	WZL_85516	DZIESIĘCINY 7	2014-11-24	WM NIERUCHOMOŚCI NR 7 PRZY UL. DZIESIĘCINY	565,02	269,86	113,48	0	0	W	LC 110 - 2 SZT.	ECL COMFORT 210 - 1 SZT. SIŁOWNIK AMV 23 - 1 SZT. SIŁOWNIK AMV 33 - 1 SZT. ZAWÓR VB 2 - 1 SZT.	ECL COMFORT 210 - 0 SZT. ZAWÓR VB 2 - 1 SZT.	DPIV AFPQ - 1 SZT.	ULTRAHEAT 50 - 2 SZT.	FLEXCON M 600 - 1 SZT.	MAGNA 3 50-120 F280 - 1 SZT.	MAGNA 32-80 180 - 1 SZT.
1832	WZL_85517	WASZYNGTONA 38	2015-12-01	WM NIERUCHOMOŚCI PRZY UL. WASZYNGTONA 38	282,7	164,6	59	0	0	W	XB 12 L-2 - 1 SZT. XB 51 H-1 - 1 SZT.	ECL COMFORT 210 - 1 SZT.	ECL COMFORT 210 - 0 SZT.	DPIV AVPQ - 1 SZT.	ULTRAHEAT 50 - 2 SZT.	FLEXCON PRO 300 - 1 SZT.	MAGNA 3 32-120 F220 - 1 SZT.	TOP Z 25/6 - 1 SZT.
1833	WZL_85518	PIŁSUDSKIEGO 3	2014-09-11	WM NIERUCHOMOŚCI NR 3 PRZY AL.PIŁSUDSKIEGO	169,4	146,97	50,82	0	0	W	GLD-013-L-5-PI - 1 SZT. LB 47 - 1 SZT.	ECL COMFORT 210 - 1 SZT. SIŁOWNIK AMV 23 - 1 SZT. ZAWÓR VB 2 - 1 SZT.	ECL COMFORT 210 - 0 SZT. SIŁOWNIK AMV 33 - 1 SZT. ZAWÓR VB 2 - 1 SZT.	DPIV AVPQ4 - 1 SZT.	ULTRAHEAT 50 - 2 SZT.	FLEXCON PRO 250 - 1 SZT.	STRATOS 30/1-12 - 1 SZT.	STRATOS ECO Z 25/1-5 - 1 SZT.
1834	WZL_85519	KALINOWA 7	2014-11-19	SM "RODZINA KOLEJOWA"	2602,885	1059,928	379,53	0	0	W	OMC 110 - 2 SZT. S9A-IG16-TMTL64 - 1 SZT.	RVD 145 - 1 SZT. SIŁOWNIK SKD 329.51 - 1 SZT. ZAWÓR VVF 53 - 1 SZT.	RVD 145 SIŁOWNIK SKD 32.50 E - 1 SZT. ZAWÓR VVF 53 - 1 SZT.	DPIV 42-39 - 1 SZT.	ULTRAHEAT 50 - 1 SZT.	EFLEXOMAT RG 800 - 1 SZT. RF 800 - 1 SZT.	STRATOS 80/1-12 - 2 SZT.	IP-E 32/160-1,1/2 - 1 SZT.
1835	WZL_85520 - Obcy	42 PUŁKU PIECHOTY 28	2014-07-29	DIVERSA JERZY I JAKUB SOSNOWSCY SP.J.	50	25,7	5,06	0	95	W					ULTRAHEAT 50 - 1 SZT.			
1836	WZL_85521	DZIESIĘCINY 5 W1	2014-12-11	SM "RODZINA KOLEJOWA"	1476,115	1049,848	349,516	0	0	W	OMC 110 - 2 SZT. S9A-IG16-TMTL64 - 1 SZT.	RVD 145 - 1 SZT. SIŁOWNIK SKD 329.51 - 1 SZT. ZAWÓR VVF 53 - 1 SZT.	RVD 145 SIŁOWNIK SKD 32.21 E - 1 SZT. ZAWÓR VVF 53 - 1 SZT.	DPIV 42-39 - 1 SZT.	ULTRAHEAT 50 - 1 SZT.	REFLEXOMAT RG 800 - 1 SZT.	STRATOS 80/1-12 - 2 SZT.	STRATOS Z30/1-12 - 2 SZT.
1837	WZL_85522	ZACHODNIA 2F	2014-12-04	WM PRZY UL. ZACHODNIEJ 2F, 2G	484,5	270,08	113,48	0	0	W	LB 31 - 1 SZT. LC 110 - 1 SZT.	ECL COMFORT 210 - 1 SZT. SIŁOWNIK AMV 23 - 1 SZT. ZAWÓR VB 2 - 1 SZT.	ECL COMFORT 210 - 0 SZT. SIŁOWNIK AMV 33 - 1 SZT. ZAWÓR VB 2 - 1 SZT.	DPIV AVPQ - 1 SZT.	ULTRAHEAT 50 - 2 SZT.	FLEXCON M 400 - 1 SZT.	MAGNA 3 65-120 F - 1 SZT.	STRATOS ECO Z 25/1-5 - 1 SZT.
1838	WZL_85523	MYŚLIWSKA 11	2014-05-22	ODLEWNIA BIAŁYSTOK S.A.	1545	290	70	0	0	W	LC 110 - 3 SZT. S14A-ST16-TKTL87 - 1 SZT.	ECL COMFORT 310 - 1 SZT. SIŁOWNIK AMV 23 - 1 SZT. ZAWÓR VB 2 - 1 SZT.	ECL COMFORT 310 - 0 SZT. SIŁOWNIK AMV 33 - 1 SZT. ZAWÓR VB 2 - 1 SZT.	DPIV 42-39 - 1 SZT.	MULTICAL 602 - 1 SZT.	FLEXCON PRO 430 - 1 SZT.	STRATOS 80/1-12 - 2 SZT.	STRATOS Z25/1-8 - 1 SZT.
1839	WZL_85524	I ARMII WO. POLSKIEGO 35A	2014-09-01	WM PRZY UL. I ARMII WOJSKA POLSKIEGO 35A, 37	106,22	111	35	0	0	W	LB 31 - 1 SZT. LB 47 - 1 SZT.	ECL COMFORT 300 - 1 SZT. SIŁOWNIK AMV 23 - 1 SZT. ZAWÓR VB 2 - 1 SZT.	ECL COMFORT SIŁOWNIK AMV 33 - 1 SZT. ZAWÓR VB 2 - 1 SZT.	DPIV AVPQ4 - 1 SZT.	MULTICAL 402 - 2 SZT.	FLEXCON C 110 - 1 SZT.	STRATOS 25/1-8 - 1 SZT.	STRATOS ECO Z 25/1-5 - 1 SZT.
1840	WZL_85525	MŁYNOWA 38	2014-11-14	WM NIERUCHOMOŚCI PRZY UL. MŁYNOWEJ 38	457,6	292,89	126,39	0	50	W	LB 31 - 1 SZT. LB 31-2 - 1 SZT. LC 110 - 1 SZT.	SIŁOWNIK AMV 23 - 1 SZT. ZAWÓR VB 2 - 1 SZT.	SIŁOWNIK AMV 33 - 1 SZT. ZAWÓR VB 2 - 1 SZT.	DPIV AVPQ - 1 SZT.	MULTICAL 402 - 2 SZT.	FLEXCON M 400 - 1 SZT.	MAGNA 3 50-120 F280 - 1 SZT.	UPS 25-60 N 180 - 1 SZT.

1	2	3	4	5	6	7	8	9	10	11	12	13	14	15	16	17	18	19
1841	WZL_85526	SURASKA 1	2014-10-01	REGION PODLASKI NSZZ 'SOLIDARNOŚĆ'	199	0	0	0	24	W	LC 110 - 1 SZT.	ECL COMFORT 300 - 1 SZT. SIŁOWNIK AMV 23 - 1 SZT. ZAWÓR VB 2 - 1 SZT.		DPIV AVPQ4 - 1 SZT.	MULTICAL 402 - 1 SZT.	FLEXCON PRO 200 - 1 SZT.	MAGNA 40-100 F - 1 SZT.	
1842	WZL_85527	BRONIEWSKIEGO 14	2014-07-31	ZESPÓŁ SZKÓŁ MECHANICZNYCH CENTRUM KSZTAŁ. PRAKTYCZ. NR 2 IM. ŚW.JÓZEFA	301,28	273,442	103,796	0	269,48	W	GLD-013-L-5-PI - 1 SZT. LB 47 - 1 SZT. LC 110 - 1 SZT.	ECL COMFORT 310 - 1 SZT. SIŁOWNIK AMV 23 - 1 SZT. ZAWÓR VB 2 - 1 SZT.	ECL COMFORT 310 - 0 SZT. SIŁOWNIK AMV 33 - 1 SZT. ZAWÓR VB 2 - 1 SZT.	DPIV AVPQ4 - 1 SZT.	MULTICAL 402 - 1 SZT.	A 350 - 1 SZT.	STRATOS 40/1-8 - 1 SZT.	STRATOS Z25/1-8 - 1 SZT.
1843	WZL_85529 - Obcy	BEMA 100 BUD. NR. 8 SZTAB	2014-10-16	PODLASKI ODDZIAŁ STRAŻY GRANICZNEJ IM. GEN. DYW. H. MINKIEWICZA	93,43	0	0	0	0	W					MULTICAL 602 - 1 SZT.			
1844	WZL_85531	PRZĘDZALNIANA 8A	2014-10-15	FIRMA PRODUKCYJNO - HANDLOWA "PROGRESJA" T.W.R WALENTYNOWICZ SPÓŁKA JAWNA	179	0	0	0	0	W	LB 47 - 1 SZT.	ECL COMFORT 210 - 1 SZT. SIŁOWNIK AMV 23 - 1 SZT. ZAWÓR VB 2 - 1 SZT.		DPIV AVPQ4 - 1 SZT.	ULTRAHEAT 50 - 1 SZT.	FLEXCON TOP 80 - 1 SZT.	STRATOS 30/1-12 - 1 SZT.	
1845	WZL_85532	CHROBREGO BUD_DZ 999/3	2016-01-07	KALTER SPÓŁKA Z O.O.	226,26	220,79	86,93	0	0	W	XB 51 L-2 - 1 SZT. XB 61 L-1 - 1 SZT.	ECL COMFORT 210 - 1 SZT. SIŁOWNIK AMV 23 - 1 SZT. ZAWÓR VB 2 - 1 SZT.	ECL COMFORT 210 - 0 SZT. SIŁOWNIK AMV 33 - 1 SZT. ZAWÓR VB 2 - 1 SZT.	DPIV AVPQ - 1 SZT.	ULTRAHEAT 50 - 2 SZT.	FLEXCON PRO 200 - 1 SZT.	MAGNA 3 40-120 F250 - 1 SZT.	ALPHA 2 25-60 N 180 - 1 SZT.
1846	WZL_85533 - Obcy	LIPOWA 28	2015-08-04	PRYWATNY	85,12	72,4	21	0	0	W					MULTICAL 602 - 1 SZT.			
1847	WZL_85534 - Obcy	WROCLAWSKA 51A	2015-11-04	KOMENDA WOJEWÓDZKA POLICJI	110,5	68	18,4	0	28	W					MULTICAL 602 - 1 SZT.			
1848	WZL_85537	TYSIĄCLECIA P. P. 60	2014-11-17	WM PRZY UL. AL. 1000-LECIA PAŃSTWA POLSKIEGO 60	358	295,97	127,93	0	0	W	LB 31 - 1 SZT. LC 110 - 1 SZT.	ECL COMFORT 210 - 1 SZT. SIŁOWNIK AMV 23 - 1 SZT. ZAWÓR VB 2 - 1 SZT.	ECL COMFORT 210 - 0 SZT. SIŁOWNIK AMV 33 - 1 SZT. ZAWÓR VB 2 - 1 SZT.	DPIV AVPQ4 - 1 SZT.	ULTRAHEAT 50 - 2 SZT.	FLEXCON PRO 300 - 1 SZT.	MAGNA 3 50-120 F280 - 1 SZT.	ALPHA 2 25-60 N 180 - 1 SZT.
1849	WZL_85538	MACKIEWICZA 3	2015-11-18	WM UL. JÓZEFA MACKIEWICZA 3	153,69	186,84	69,72	0	0	W	XB 12 L-1 - 1 SZT. XB 51 L-2 - 1 SZT.	ECL COMFORT 210 - 1 SZT.	ECL COMFORT 210 - 0 SZT.	DPIV AVPQ4 - 1 SZT.	ULTRAHEAT 50 - 2 SZT.	FLEXCON C 140 - 1 SZT.	STRATOS 30/1-12 - 1 SZT.	UPS 25-40 N 180 - 1 SZT.
1850	WZL_85539	SIENKIEWICZA 9	2014-10-31	WM NIERUCHOMOŚCI NR 9 PRZY UL.SIENKIEWICZA	219	92,58	27,64	0	0	W	GLP-008-L-5-SI - 1 SZT. LC 110 - 1 SZT.	ECL COMFORT 300 - 1 SZT. SIŁOWNIK AMV 13 - 1 SZT. ZAWÓR VB 2 - 1 SZT.	ECL COMFORT SIŁOWNIK AMV 33 - 1 SZT. ZAWÓR VB 2 - 1 SZT.	DPIV AVPQ4 - 1 SZT.	ULTRAHEAT 50 - 2 SZT.	FLEXCON C 140 - 1 SZT.	STRATOS 32/1-12 - 1 SZT. UPS 25-60 N 180 - 1 SZT.	
1851	WZL_85540	PRZĘDZALNIANA 8A	2014-10-06	ZARZĄDZANIE NIERUCHOMOŚCIAMI "NF" SP. Z O.O.	20	0	0	0	0	W	LB 31 - 1 SZT.	ECL COMFORT 210 - 1 SZT. SIŁOWNIK AMV 23 - 1 SZT. ZAWÓR VB 2 - 1 SZT.		DPIV AVPQ4 - 1 SZT.	ULTRAHEAT 50 - 1 SZT.	FLEXCON 25 - 1 SZT.	STRATOS 25/1-6 - 1 SZT.	
1852	WZL_85542	NOWOGRÓDZKA 4 (Nieczynny)	2012-06-26		0	0	0	0	0						ULTRAHEAT 50 - 2 SZT.			
1853	WZL_85543	NOWOSIELSKA 40	2015-10-09	WM NOWOSIELSKA 40	90,144	81,23	23,17	0	0	W	FA-004-P16 - 1 SZT. XB 12 L-1 - 1 SZT.	ECL COMFORT 210 - 1 SZT. SIŁOWNIK AMV 13 - 1 SZT. ZAWÓR VB 2 - 1 SZT.	ECL COMFORT 210 - 0 SZT. SIŁOWNIK AMV 33 - 1 SZT. ZAWÓR VB 2 - 1 SZT.	DPIV AVPQ4 - 1 SZT.	ULTRAHEAT 50 - 2 SZT.	FLEXCON TOP 80 - 1 SZT.	MAGNA 3 25-80 180 - 1 SZT.	UPS 25-40 N - 1 SZT.
1854	WZL_85544	NARODOWYCH SIŁ ZBROJNYCH 11	2015-06-17	"AGATA MEBLE" AGATA SPÓŁKA AKCYJNA	182,5	0	0	0	258,1	W	LC 110 - 1 SZT.	ECL COMFORT 210 - 1 SZT. SIŁOWNIK AMV 23 - 1 SZT. ZAWÓR HRB 3 - 1 SZT. ZAWÓR VB 2 - 1 SZT.		DPIV AVPQ4 - 1 SZT.	ULTRAHEAT 50 - 1 SZT.	FLEXCON PRO 200 - 1 SZT.	STRATOS 25/1-8 - 1 SZT.	
1855	WZL_85545	KARPIŃSKIEGO 5	2016-01-21	KAN SP. Z O.O.	904,6	178	72	0	124,7	W					MULTICAL 602 - 1 SZT.			
1856	WZL_85547 - Obcy	SKŁODOWSKIEJ-CURIE 26 BUD. 8	2015-10-09	SPZOZ WOJEWÓDZKI SZPITAL ZESPOŁONY IM. JEŃDRZEJA ŚNIADECKIEGO	367	215	75	0	340	W					MULTICAL 602 - 1 SZT.			
1857	WZL_85549	NARODOWYCH SIŁ ZBROJNYCH 15B	2015-03-31	OUTLET CENTER XXVIII RETAIL MANAGEMENT SA, SK	85	0	0	1269,5	218,5	W	LB 31 - 2 SZT. LC 110 - 1 SZT.	ECL COMFORT 310 - 1 SZT. SIŁOWNIK AMV 13 - 1 SZT. ZAWÓR VB 2 - 1 SZT.		DPIV AFPQ4 - 1 SZT.	ULTRAHEAT 50 - 1 SZT.	FLEXCON TOP 35 - 1 SZT.	STRATOS 30/1-10 - 1 SZT.	

1	2	3	4	5	6	7	8	9	10	11	12	13	14	15	16	17	18	19
1858	WZL_85550	ZAMENHOFA 1	2014-10-17	WM NIERUCHOMOŚCI NR 1 PRZY UL.ZAMENHOFA	130	102,78	31,62	0	0	W	GLP-008-L-5-SI - 1 SZT. LB 31 - 1 SZT.	ECL COMFORT 310 - 1 SZT. SIŁOWNIK AMV 13 - 1 SZT. ZAWÓR VB 2 - 1 SZT.	ECL COMFORT 310 - 0 SZT. SIŁOWNIK AMV 33 - 1 SZT. ZAWÓR VB 2 - 1 SZT.	DPIV AVPQ4 - 1 SZT.	ULTRAHEAT 50 - 2 SZT.	FLEXCON C 140 - 1 SZT.	MAGNA 25-80 180 - 1 SZT.	STRATOS ECO Z 25/1-5 - 1 SZT.
1859	WZL_85551	ZWYCIĘSTWA 26C	2015-10-09	PRYWATNY	45	0	0	0	0	W	XB 12 L-1 - 1 SZT.	ECL COMFORT 210 - 1 SZT. ZAWÓR VB 2 - 1 SZT.		DPIV AVPQ4 - 1 SZT.	ULTRAHEAT 50 - 1 SZT.	FLEXCON TOP 50 - 1 SZT.	MAGNA 25-60 180 - 1 SZT.	
1860	WZL_85552	ZWYCIĘSTWA 26B	2015-10-01	POWIATOWY INSPEKTORAT WETERYNARII	60	15	5,79	0	0	W	FA-004-P16 - 1 SZT. XB 12 L-1 - 1 SZT.	ECL COMFORT 210 - 1 SZT. SIŁOWNIK AMV 13 - 1 SZT. ZAWÓR VB 2 - 1 SZT.	ECL COMFORT 210 - 0 SZT. SIŁOWNIK AMV 33 - 1 SZT. ZAWÓR VB 2 - 1 SZT.	DPIV AVPQ4 - 1 SZT.	ULTRAHEAT 50 - 2 SZT.	FLEXCON TOP 50 - 1 SZT.	MAGNA 3 25-60 180 - 1 SZT.	ALPHA 25-60 N - 1 SZT.
1861	WZL_85553	ZWYCIĘSTWA 26B	2015-10-01	POWIATOWY INSPEKTORAT WETERYNARII	40	0	0	0	0	W	XB 12 L-1 - 1 SZT.	ECL COMFORT 210 - 1 SZT. SIŁOWNIK AMV 13 - 1 SZT. ZAWÓR VB 2 - 1 SZT.		DPIV AVPQ4 - 1 SZT.	ULTRAHEAT 50 - 1 SZT.	FLEXCON TOP 35 - 1 SZT.	MAGNA 3 25-60 180 - 1 SZT.	
1862	WZL_85554	ZWYCIĘSTWA 26B	2015-10-01	WOJEWÓDZKI INSPEKTORAT OCHRONY ROŚLIN I NASIENICTWA	75	28	6,2	0	0	W	FA-004-P16 - 1 SZT. XB 12 L-1 - 1 SZT.	ECL COMFORT 210 - 1 SZT. SIŁOWNIK AMV 13 - 1 SZT. ZAWÓR VB 2 - 1 SZT.	ECL COMFORT 210 - 0 SZT. SIŁOWNIK AMV 33 - 1 SZT. ZAWÓR VB 2 - 1 SZT.	DPIV AVPQ4 - 1 SZT.	ULTRAHEAT 50 - 2 SZT.	FLEXCON TOP 50 - 1 SZT.	MAGNA 3 25-80 180 - 1 SZT.	ALPHA 25-60 N - 1 SZT.
1863	WZL_85555	ZWYCIĘSTWA 26B	2015-10-06	WM "ZWYCIĘSTWA 26B"	50	0	0	0	0	W	XB 12 L-1 - 1 SZT.	ECL COMFORT 210 - 1 SZT. SIŁOWNIK AMV 13 - 1 SZT. ZAWÓR VB 2 - 1 SZT.		DPIV AVPQ4 - 1 SZT.		FLEXCON TOP 35 - 1 SZT.	MAGNA 3 25-60 180 - 1 SZT.	
1864	WZL_85556	42 PUŁKU PIECHOTY 131	2015-01-07	WM PRZY UL. 42 PUŁKU PIECHOTY 131	242,56	213,3	83	0	0	W	LB 31 - 1 SZT. LC 110 - 1 SZT.	ECL COMFORT 210 - 1 SZT. SIŁOWNIK AMV 23 - 1 SZT. ZAWÓR VB 2 - 1 SZT.	ECL COMFORT 210 - 0 SZT. SIŁOWNIK AMV 33 - 1 SZT. ZAWÓR VB 2 - 1 SZT.	DPIV AVPQ - 1 SZT.	ULTRAHEAT 50 - 2 SZT.	G 300 - 1 SZT.	MAGNA 3 32-120 F220 - 1 SZT.	ALPHA 2 25-60 N 180 - 1 SZT.
1865	WZL_85558	ŚWIĘTOJAŃSKA 12A	2015-11-25	RENT JAROSŁAW KREJZA	115	62,3	20,8	0	255	W	XB 12 L-1 - 2 SZT. XB 51 H-1 - 1 SZT.	ECL COMFORT 310 - 1 SZT. SIŁOWNIK AMV 23 - 1 SZT. ZAWÓR VB 2 - 1 SZT.	ECL COMFORT 310 - 0 SZT. SIŁOWNIK AMV 33 - 1 SZT. ZAWÓR VB 2 - 1 SZT.	DPIV AVPQ - 1 SZT.	ULTRAHEAT 50 - 3 SZT.	FLEXCON C 110 - 1 SZT.	MAGNA 3 32-120 F220 - 1 SZT.	ALPHA 25-60 N - 1 SZT.
1866	WZL_85559	SŁONIMSKA 56	2015-10-08	WM NIERUCHOMOŚCI PRZY UL. SŁONIMSKIEJ 56	181,63	148,56	51,58	0	11,66	W	XB 12 L-2 - 1 SZT. XB 61 L-1 - 1 SZT.	ECL COMFORT 210 - 1 SZT. SIŁOWNIK AMV 23 - 1 SZT. ZAWÓR VB 2 - 1 SZT.	ECL COMFORT 210 - 0 SZT. SIŁOWNIK AMV 33 - 1 SZT. ZAWÓR VB 2 - 1 SZT.	DPIV AVPQ4 - 1 SZT.	ULTRAHEAT 50 - 2 SZT.	FLEXCON C 110 - 1 SZT.	STRATOS Z30/1-12 - 1 SZT.	STRATOS ECO Z 25/1-5 - 1 SZT.
1867	WZL_85560	KAWALERYJSKA 3	2015-10-26	WM PRZY UL. KAWALERYJSKIEJ 3	140,5	212,65	82,75	0	0	W	XB 12 L-1 - 1 SZT. XB 51 L-2 - 1 SZT.	ECL COMFORT 210 - 1 SZT. SIŁOWNIK AMV 23 - 1 SZT. ZAWÓR VB 2 - 1 SZT.	ECL COMFORT 210 - 0 SZT. SIŁOWNIK AMV 33 - 1 SZT. ZAWÓR VB 2 - 1 SZT.	DPIV AVPQ - 1 SZT.	ULTRAHEAT 50 - 2 SZT.	FLEXCON C 140 - 1 SZT.	MAGNA 3 40-100 F220 - 1 SZT.	TOP Z 25/6 - 1 SZT.
1868	WZL_85561	ŚW. A. BOBOLI 97	2015-12-07	WM BUDYNKU PRZY UL. ŚW. ANDRZEJA BOBOLI 97	120	127,64	42,13	0	0	W	XB 12 L-1 - 2 SZT.	ECL COMFORT 210 - 1 SZT. SIŁOWNIK AMV 13 - 1 SZT. ZAWÓR VB 2 - 1 SZT.	ECL COMFORT 210 - 0 SZT. SIŁOWNIK AMV 33 - 1 SZT. ZAWÓR VB 2 - 1 SZT.	DPIV AVPQ - 1 SZT.	ULTRAHEAT 50 - 2 SZT.	FLEXCON C 140 - 1 SZT.	MAGNA 32-100 180 - 1 SZT.	UPS 25-40 N 180 - 1 SZT.
1869	WZL_85562	ŚW. A. BOBOLI 95	2015-02-12	POWSZECHNA SPÓŁDZIELNIA SPOŻYWCÓW "SPOLEM"	20	46	14,7	0	90	W	LB 31 - 2 SZT. LB 47 - 1 SZT.	ECL COMFORT 310 - 1 SZT. SIŁOWNIK AMV 13 - 1 SZT. ZAWÓR VB 2 - 1 SZT.	ECL COMFORT 310 - 0 SZT. SIŁOWNIK AMV 33 - 1 SZT. ZAWÓR VB 2 - 1 SZT.	DPIV AVPQ4 - 1 SZT.	MULTICAL 402 - 1 SZT.	FLEXCON TOP 18 - 1 SZT.	MAGNA 25-60 180 - 1 SZT.	UPS 25-40 N 180 - 1 SZT.
1870	WZL_85565	CZĘSTOCHOWSKA 25	2015-10-06	WM NIERUCHOMOŚCI NR 25 PRZY UL.CZĘSTOCHOWSKIE J 25	188,29	151,38	55,77	0	0	W	FA-004-P16 - 1 SZT. XB 12 L-1 - 1 SZT.	ECL COMFORT 210 - 1 SZT. SIŁOWNIK AMV 13 - 1 SZT. ZAWÓR VB 2 - 1 SZT.	ECL COMFORT 210 - 0 SZT. SIŁOWNIK AMV 33 - 1 SZT. ZAWÓR VB 2 - 1 SZT.	DPIV AVPQ4 - 1 SZT.	ULTRAHEAT 50 - 2 SZT.	FLEXCON PRO 200 - 1 SZT.	STRATOS 32/1-12 - 1 SZT.	STAR Z 25/6 - 1 SZT.
1871	WZL_85566	WARYŃSKIEGO 32A	2015-07-16	MIASTO BIAŁYSTOK - URZĄD MIEJSKI W BIAŁYMSTOKU	20	0	0	0	0	W	XB 30-1 - 1 SZT.	ECL COMFORT 210 - 1 SZT. SIŁOWNIK AMV 13 - 1 SZT. ZAWÓR VM 2 - 1 SZT.		DPIV AVPQ4 - 1 SZT.	ULTRAHEAT 50 - 1 SZT.	FLEXCON TOP 35 - 1 SZT.	ALPHA 2L 25-60 180 - 1 SZT.	
1872	WZL_85567	WARYŃSKIEGO 34	2015-10-05	BIAŁOSTOCKA SM	103,03	85,72	26,51	0	0	W	FA-004-P16 - 1 SZT. XB 12 L-1 - 1 SZT.	ECL COMFORT 210 - 2 SZT. SIŁOWNIK AMV 13 - 2 SZT. ZAWÓR VB 2 - 1 SZT.	ECL COMFORT 210 - 0 SZT. SIŁOWNIK AMV 33 - 2 SZT. ZAWÓR VB 2 - 3 SZT.	DPIV AVPQ4 - 1 SZT.	ULTRAHEAT 50 - 2 SZT.	FLEXCON C 140 - 1 SZT.	STRATOS 30/1-10 - 1 SZT.	STRATOS Z25/1-8 - 1 SZT.
1873	WZL_85568	WARYŃSKIEGO 38	2015-10-05	WM UL. WARYŃSKIEGO 38	142,76	99	32	0	0	W	FA-004-P16 - 1 SZT. XB 12 L-1 - 1 SZT.	ECL COMFORT 210 - 1 SZT. SIŁOWNIK AMV 33 - 1 SZT. ZAWÓR VB 2 - 1 SZT.	ECL COMFORT 210 - 0 SZT. SIŁOWNIK AMV 33 - 1 SZT. ZAWÓR VB 2 - 1 SZT.	DPIV AVPQ4 - 1 SZT.	ULTRAHEAT 50 - 2 SZT.	FLEXCON PRO 200 - 1 SZT.	STRATOS 30/1-12 - 1 SZT.	STRATOS Z25/1-8 - 1 SZT.

1	2	3	4	5	6	7	8	9	10	11	12	13	14	15	16	17	18	19
1874	WZL_85569	JANA PAWŁA II 59E	2015-10-08	WM PRZY AL. JANA PAWŁA II 59E I 59F	401,63	271,93	114,74	0	0	W	XB 51 H-1 - 1 SZT. XB 51 L-2 - 1 SZT.	ECL COMFORT 210 - 1 SZT. SIŁOWNIK AMV 23 - 1 SZT. ZAWÓR VB 2 - 1 SZT.	ECL COMFORT 210 - 0 SZT. SIŁOWNIK AMV 33 - 1 SZT. ZAWÓR VB 2 - 1 SZT.	DPIV AVPQ4 - 1 SZT.	ULTRAHEAT 50 - 2 SZT.	FLEXCON M 400 - 1 SZT.	MAGNA 3 50-120 F280 - 1 SZT.	ALPHA 2 25-60 N 180 - 1 SZT.
1875	WZL_85570	PIŁSUDSKIEGO 13	2015-10-28	WM NIERUCHOMOŚCI NR 13 PRZY AL.PIŁSUDSKIEGO	128,1	113,5	36,11	0	0	W	FA-004-P16 - 1 SZT. XB 12 L-1 - 1 SZT.	ECL COMFORT 210 - 1 SZT. SIŁOWNIK AMV 13 - 1 SZT. ZAWÓR VB 2 - 1 SZT.	ECL COMFORT 210 - 0 SZT. SIŁOWNIK AMV 33 - 1 SZT. ZAWÓR VB 2 - 1 SZT.	DPIV AVPQ4 - 1 SZT.	ULTRAHEAT 50 - 2 SZT.	FLEXCON PRO 200 - 1 SZT.	MAGNA 3 40-100 F220 - 1 SZT.	ALPHA 2 25-60 N 180 - 1 SZT.
1876	WZL_85572	SIENKIEWICZA 22	2015-10-05	ZARZĄD MIENIA KOMUNALNEGO	98	0	0	0	0	W	XB 12 L-1 - 1 SZT.	ECL COMFORT 210 - 1 SZT. SIŁOWNIK AMV 13 - 1 SZT. ZAWÓR VB 2 - 1 SZT.	ECL COMFORT 210 - 0 SZT.		ULTRAHEAT 50 - 1 SZT.	FLEXCON TOP 80 - 1 SZT.		
1877	WZL_85573	KOLŁATAJA 22	2015-11-02	SPRINT BAKONIUK SPÓŁKA JAWNA	44,5	0	0	0	12,9	W	XB 12 L-1 - 2 SZT.	ECL COMFORT 210 - 1 SZT. SIŁOWNIK AMV 13 - 1 SZT. ZAWÓR VB 2 - 1 SZT.		DPIV AVPQ4 - 1 SZT.	ULTRAHEAT 50 - 2 SZT.	FLEXCON TOP 18 - 1 SZT.	MAGNA 3 25-60 180 - 1 SZT.	
1878	WZL_85574	WIERZBOWA 10	2015-11-13	FRANCE-CAR-BARUCH S.C. MARIUSZ BARUCH I MAŁGORZATA JAŻWIŃSKA-BARUCH	88	9,3	2,33	0	0	W	XB 12 H-1 - 1 SZT. XB 12 L-1 - 1 SZT.	ECL COMFORT 210 - 1 SZT.	ECL COMFORT 210 - 0 SZT.	DPIV AVPQ - 1 SZT.	ULTRAHEAT 50 - 2 SZT.	FLEXCON C 110 - 1 SZT.		ALPHA 2 25-40 N - 1 SZT.
1879	WZL_85575	42 PUŁKU PIECHOTY 133 NR 1 (Nieczynny)	2015-03-30		0	0	0	0	0						ULTRAHEAT 50 - 2 SZT.			
1880	WZL_85578	STALOWA 5	2015-11-05	WM PRZY UL. STALOWEJ 5	476,78	411,64	198,38	0	0	W	XB 51 H-1 - 1 SZT. XB 51 L-2 - 1 SZT.	ECL COMFORT 210 - 1 SZT.	ECL COMFORT 210 - 0 SZT.	DPIV AVPQ - 1 SZT.	ULTRAHEAT 50 - 2 SZT.	FLEXCON M 600 - 1 SZT.		ALPHA 2 25-60 N 180 - 1 SZT.
1881	WZL_85579	42 PUŁKU PIECHOTY 133A	2016-01-11	PPUH KOMBINAT BUDOWLANY SPÓŁKA Z O.O.	281,7	251,82	103,63	0	0	W	XB 51 L-2 - 1 SZT.			DPIV AVPQ - 1 SZT.	ULTRAHEAT 50 - 2 SZT.			
1882	WZL_85581	WARYŃSKIEGO 24A	2015-12-16	ZARZĄD MIENIA KOMUNALNEGO	24	0	0	0	0	W	XB 12 L-1 - 1 SZT.	ECL COMFORT 210 - 1 SZT.		DPIV AVPQ4 - 1 SZT.	ULTRAHEAT 50 - 1 SZT.	FLEXCON TOP 18 - 1 SZT.	STRATOS 25/1-6 - 1 SZT.	
1883	WZL_85582	WARYŃSKIEGO 43	2015-10-22	WM UL. WARYŃSKIEGO 43	245	161,47	60,75	0	0	W	FA-004-P16 - 1 SZT. XB 61 L-1 - 1 SZT.	ECL COMFORT 210 - 1 SZT. SIŁOWNIK AMV 23 - 1 SZT. ZAWÓR VB 2 - 1 SZT.	ECL COMFORT 210 - 0 SZT. SIŁOWNIK AMV 33 - 1 SZT. ZAWÓR VB 2 - 1 SZT.	DPIV AVPQ4 - 1 SZT.	ULTRAHEAT 50 - 2 SZT.	FLEXCON PRO 200 - 1 SZT.	STRATOS 40/1-12 - 1 SZT.	STRATOS Z30/1-8 - 1 SZT.
1884	WZL_85583	WARYŃSKIEGO 41A	2016-01-01	ZARZĄD MIENIA KOMUNALNEGO	24	0	0	0	0	W	XB 12 L-1 - 1 SZT.	ECL COMFORT 210 - 1 SZT. SIŁOWNIK AMV 13 - 1 SZT. ZAWÓR VB 2 - 1 SZT.		DPIV AVPQ4 - 1 SZT.	ULTRAHEAT 50 - 1 SZT.	FLEXCON TOP 25 - 1 SZT.	STRATOS 25/1-6 - 1 SZT.	
1885	WZL_85584	ŻYTANIA 13	2015-10-21	WM PRZY UL.ŻYTNIEJ 13	143,36	125,87	43,7	0	0	W	FA-004-P16 - 1 SZT. XB 12 L-1 - 1 SZT.	ECL COMFORT 210 - 1 SZT. SIŁOWNIK AMV 23 - 1 SZT. ZAWÓR VB 2 - 1 SZT.	ECL COMFORT 210 - 0 SZT. SIŁOWNIK AMV 33 - 1 SZT. ZAWÓR VB 2 - 1 SZT.	DPIV AVPQ4 - 1 SZT.	ULTRAHEAT 50 - 2 SZT.	FLEXCON C 140 - 1 SZT.	STRATOS 30/1-12 - 1 SZT.	STRATOS Z30/1-8 - 1 SZT.
1886	WZL_85586	ŻYTANIA 11	2015-11-05	WM UL.ŻYTANIA 11	106,12	130,49	45,83	0	0	W	FA-004-P16 - 1 SZT. XB 12 L-1 - 1 SZT.	ECL COMFORT 210 - 1 SZT.	ECL COMFORT 210 - 0 SZT.	DPIV AVPQ4 - 1 SZT.	ULTRAHEAT 50 - 2 SZT.	FLEXCON C 140 - 1 SZT.	STRATOS 30/1-10 - 1 SZT.	STRATOS 30/1-10 - 1 SZT.
1887	WZL_85587	WARYŃSKIEGO 26	2015-10-19	PODLASKIE PRZEDSIĘBIORSTWO PHU "EWA" HRYNIEWICKI JAROSŁAW	205,031	50	12,2	0	0	W	XB 12 L-1 - 1 SZT. XB 61 L-1 - 1 SZT.	ECL COMFORT 210 - 1 SZT.	ECL COMFORT 210 - 0 SZT.	DPIV AVPQ4 - 1 SZT.	ULTRAHEAT 50 - 2 SZT.	FLEXCON PRO 200 - 1 SZT.	STRATOS 40/1-12 - 1 SZT.	TOP Z 25/6 - 1 SZT.
1888	WZL_85589 - Obcy	PIŁSUDSKIEGO 25 HOTEL	2015-11-24	PRZEDSIĘBIORSTWO BUDOWLANE KONSTANTY STRUS	302,87	255,51	127,75	0	0	W					ULTRAHEAT 50 - 2 SZT.			
1889	WZL_85590	JANA PAWŁA II 59F	2015-12-16	WM PRZY AL. JANA PAWŁA II 59E I 59F	399,6	271,08	113,9	0	0	W	XB 51 H-1 - 1 SZT. XB 51 L-2 - 1 SZT.	ECL COMFORT 210 - 1 SZT.	ECL COMFORT 210 - 0 SZT.	DPIV AVPQ - 1 SZT.	ULTRAHEAT 50 - 2 SZT.	FLEXCON M 400 - 1 SZT.	MAGNA 3 50-120 F280 - 1 SZT.	ALPHA 2 25-60 N 180 - 1 SZT.
1890	WZL_85591	KALINOWSKIEGO 2	2015-10-01	WM NIERUCHOMOŚCI NR 2 PRZY UL.KALINOWSKIEGO	108	109,5	34,6	0	0	W	FA-004-P16 - 1 SZT. XB 12 L-1 - 1 SZT.	ECL COMFORT 210 - 1 SZT. SIŁOWNIK AMV 13 - 1 SZT. ZAWÓR VB 2 - 1 SZT.	ECL COMFORT 210 - 0 SZT. SIŁOWNIK AMV 33 - 1 SZT. ZAWÓR VB 2 - 1 SZT.	DPIV AVPQ4 - 1 SZT.	ULTRAHEAT 50 - 2 SZT.	FLEXCON C 140 - 1 SZT.	STRATOS 32/1-10 - 1 SZT.	STRATOS ECO Z 25/1-5 - 1 SZT.



1	2	3	4	5	6	7	8	9	10	11	12	13	14	15	16	17	18	19
1891	WZL_85592	WROCLAWSKA 51B	2015-10-14	IKP NIERUCHOMOŚCI GODLEWSCY SPÓŁKA CYWILNA	229,78	61,44	19,2	0	0	W	XB 12 L-2 - 1 SZT. XB 51 H-1 - 1 SZT.	ECL COMFORT 310 - 1 SZT. SIŁOWNIK AMV 23 - 1 SZT. ZAWÓR VB 2 - 1 SZT.	ECL COMFORT 310 - 0 SZT. SIŁOWNIK AMV 33 - 1 SZT. ZAWÓR VB 2 - 1 SZT.	DPIV AVPQ4 - 1 SZT.	ULTRAHEAT 50 - 2 SZT.	FLEXCON TOP 80 - 1 SZT.	STRATOS 25/1-6 - 1 SZT.	STRATOS ECO Z 25/1-5 - 1 SZT.
1892	WZL_85593	42 PUŁKU PIECHOTY 131A	2015-10-12	WM PRZY UL. 42 PUŁKU PIECHOTY 131 A	207	238,1	96	0	0	W	XB 51 L-2 - 1 SZT. XB 61 L-1 - 1 SZT.	ECL COMFORT 210 - 1 SZT. SIŁOWNIK AMV 23 - 1 SZT. ZAWÓR VB 2 - 1 SZT.	ECL COMFORT 210 - 0 SZT. SIŁOWNIK AMV 33 - 1 SZT. ZAWÓR VB 2 - 1 SZT.	DPIV AVPQ - 1 SZT.	ULTRAHEAT 50 - 2 SZT.	FLEXCON PRO 200 - 1 SZT.	MAGNA 3 32-120 F220 - 1 SZT.	ALPHA 2 25-60 N 180 - 1 SZT.
1893	WZL_8588	ZAMENHOFA 15	1989-01-01	UNIWERSYTET W BIAŁYMSTOKU, WM NIERUCHOMOŚCI NR 17 PRZY UL.ZAMENHOFA, WM NIERUCHOMOŚCI NR 21 PRZY UL.ZAMENHOFA 21	309,527	138,321	60,424	0	0	W	JAD X 5/38 - 1 SZT. JAD X 6/50 - 7 SZT.	ECL 9600 - 1 SZT. SIŁOWNIK AMV 133 - 1 SZT. ZAWÓR VF 2 - 1 SZT.	ECL 9600 - 0 SZT. TYP 4 - 1 SZT. SIŁOWNIK 2231 - 1 SZT. SIŁOWNIK SQS 35.53 - 1 SZT. ZAWÓR 2114 - 1 SZT. ZAWÓR VVG 549 - 1 SZT.	DPIV 47-1 - 1 SZT.	MULTICAL 402 - 1 SZT. ULTRAHEAT 50 - 4 SZT.	E 400 - 1 SZT.	50 POE 120 A/B - 1 SZT. 80 POT 180 A - 1 SZT.	25 PWR 80 C - 1 SZT. UPS 25-40 B 180 - 1 SZT.
1894	WZL_8591	LIPOWA 18	1999-11-05	WM NIERUCHOMOŚCI NR 18 PRZY UL.LIPOWEJ	254,2	0	97,932	0	0	W	LSK 1 - 1 SZT. LSL 1 - 1 SZT.	ECL COMFORT 300 - 1 SZT. SIŁOWNIK AMV 23 - 1 SZT. ZAWÓR VB 2 - 1 SZT.	ECL COMFORT SIŁOWNIK AMV 33 - 1 SZT. ZAWÓR VB 2 - 1 SZT.	DPIV AVPQ4 - 1 SZT.	MULTICAL 402 - 2 SZT.	FLEXCON PRO 370 - 1 SZT.	STRATOS 40/1-12 - 1 SZT.	UPS 25-80 N 180 - 1 SZT.
1895	WZL_8593	LIPOWA 20	1999-11-08	KANTOR WYMIANY WALUT "FORTUNA" ZDZISŁAW TADEUSZ JAWOROWSKI; BAJKOLAND, WM NIERUCHOMOŚCI NR 20 PRZY UL. LIPOWEJ	150,284	81,18	31,96	0	0	W	XB 20-1 - 1 SZT. XG 10-2 - 1 SZT.	ECL COMFORT 300 - 1 SZT. SIŁOWNIK AMV 13 - 1 SZT. ZAWÓR VB 2 - 1 SZT.	ECL COMFORT SIŁOWNIK AMV 33 - 1 SZT. ZAWÓR VB 2 - 1 SZT.	DPIV AVPQ4 - 1 SZT.	MULTICAL 601 - 2 SZT. ULTRAHEAT 50 - 1 SZT.	N 2001 - 1 SZT.	MAGNA 32-100 180 - 1 SZT.	25 PWR 60 C - 1 SZT.
1896	WZL_8596	PIŁSUDSKIEGO 16	1998-07-20	PRZEDSZKOLE SAMORZĄDOWE NR 14, WM NIERUCHOMOŚCI NR 16 PRZY AL.PIŁSUDSKIEGO, WM NIERUCHOMOŚCI NR 20A PRZY AL.PIŁSUDSKIEGO	869,335	340,14	123,88	0	0	W	JAD X 6/50 - 2 SZT. LSK 1 - 1 SZT.	RVD 145 - 1 SZT. SIŁOWNIK SKD 32.50 - 1 SZT. ZAWÓR VVF 52 - 1 SZT.	RVD 145 SIŁOWNIK SKD 32.21 - 1 SZT. ZAWÓR VVF 52 - 1 SZT.	DPIV 47-1 - 1 SZT.	MULTICAL 601 - 1 SZT. ULTRAHEAT 50 - 2 SZT.	MAXIVARE M LR 500 - 2 SZT.	80 POT 120 B - 2 SZT.	25 PWR 80 C - 1 SZT.
1897	WZL_8598	GROCHOWA 2A ZMK	1975-10-01	STOWARZYSZENIE "KU DOBREJ NADZIEI"	145,14	14,54	14,54	0	0	W	JAD 3/18 - 1 SZT. JAD 6/50 - 2 SZT.	TA 230U - 1 SZT. SIŁOWNIK M 15C - 1 SZT. ZAWÓR V 298 - 1 SZT.	TA 239W - 1 SZT. SIŁOWNIK EM 5C - 1 SZT. ZAWÓR V 298 - 1 SZT.		ULTRAHEAT 50 - 1 SZT.	N 100 - 1 SZT.	UPC 50-60 - 1 SZT.	UP 20-30 N - 1 SZT.
1898	WZL_8599 - Obcy	LIPOWA 35A	1978-01-01	SILOAM PIOTR LUSSA	75,78	23,97	7,07	0	0	W	LSK 0 - 1 SZT. LSL 0 - 1 SZT.	ECL COMFORT 300 - 1 SZT. SIŁOWNIK AMV 10 - 1 SZT. ZAWÓR VB 2 - 1 SZT.	ECL COMFORT SIŁOWNIK AMV 30 - 1 SZT. ZAWÓR VB 2 - 1 SZT.	DPIV 47-1 - 1 SZT.	MULTICAL C66 - 1 SZT.	MAXIVARE M LR 100 - 1 SZT.	UPE 25-80 180 - 2 SZT.	UP 15-13 B - 1 SZT.
1899	WZL_86002	BORSUCZA 6	2014-09-01	WM NIERUCHOMOŚCI NR. 6 PRZY UL. BORSUCZEJ	150	104	34	0	0	W	JAD X 5/38 - 4 SZT.	RVD 135 - 1 SZT. SIŁOWNIK SKD 32.51 - 1 SZT. ZAWÓR VVF 52 - 1 SZT.	RVD 135 - 0 SZT. SIŁOWNIK SKD 32.21 - 1 SZT. ZAWÓR VVF 52 - 1 SZT.		ULTRAHEAT 50 - 2 SZT.	N 200 - 1 SZT.	STRATOS D 50/1-8 - 1 SZT.	STAR Z 25/2 - 1 SZT. STRATOS ECO Z 25/1-5 - 1 SZT.
1900	WZL_86005	STAROSIELCE 2/1 HALA NAGRZ.	2014-10-10		2104	0	0	0	0	ZP		RVD 120 - 1 SZT.		DPIV AVPQ4 - 1 SZT.	MULTICAL 801 - 1 SZT.		STRATOS 80/1-12 - 1 SZT.	
1901	WZL_86007 - Obcy	JUROWIECKA 1	2014-12-19	PRZEDSIĘBIORSTWO BUDOWLANE KONSTANTY STRUS	193,83	430,35	210,39	783,38	0	W					ULTRAHEAT 50 - 3 SZT.			
1902	WZL_86008	KRASZEWSKIEGO 23A	2014-12-31	MIEJSKIE PRZEDSIĘBIORSTWO ENERGETYKI CIEPLNEJ SP. Z O.O.	9,07	4,36	4,36	0	0	W		RVD 235 - 1 SZT. SIŁOWNIK AMV 13 - 1 SZT. ZAWÓR VB 2 - 1 SZT.	RVD 235 SIŁOWNIK AMV 30 - 1 SZT. ZAWÓR VB 2 - 1 SZT.	DPIV AVPQ4 - 1 SZT.	MULTICAL C66 - 1 SZT.	N 35 - 1 SZT.	TOP E 25/1-7 - 1 SZT.	UPS 25-60 B 180 - 1 SZT.
1903	WZL_8601	CZĘSTOCHOWSKA 6A	2006-10-10	SZKOŁA PODSTAWOWA NR 4 IM. SYBIRAKÓW	287,84	61,23	61,23	0	0	W	HK 1 - 1 SZT. LB 31 - 1 SZT.	RVD 235 - 1 SZT. SIŁOWNIK SKD 32.21 E - 1 SZT. ZAWÓR VVF 52 E - 1 SZT.	RVD 235 SIŁOWNIK SQS 359.54 - 1 SZT. ZAWÓR VVG 549 K - 1 SZT.	DPIV AVPQ - 1 SZT.	ULTRAHEAT 50 - 1 SZT.	E 420 - 1 SZT.	MAGNA 40-120 F - 1 SZT.	UPS 25-40 B - 1 SZT.

1	2	3	4	5	6	7	8	9	10	11	12	13	14	15	16	17	18	19
1904	WZL_86011 - Obcy	ANDERSA 42A MYJNIA AUTOM.	2015-01-01		0	0	0	0	0	W								
1905	WZL_86012	DUBOIS 25/1 ZAPLECZE MPEC (Nieczynny)	2015-06-08		0	0	0	0	0	W	HK 1 - 1 SZT. HL 11 - 1 SZT.	ECL COMFORT 300 - 1 SZT. SIŁOWNIK AMV 13 - 1 SZT. ZAWÓR VB 2 - 1 SZT.	ECL COMFORT SIŁOWNIK AMV 33 - 1 SZT. ZAWÓR VB 2 - 1 SZT.		MULTICAL 402 - 1 SZT.	S18 18 - 1 SZT.	UPE 25-40 - 1 SZT.	
1906	WZL_8603 - Obcy	WŁÓKIENNICZA 2	1994-01-01	PRZEDSIĘBIORSTWO WIELOBRANŻOWE"EXCLUSIVE" MICHAŁ SAJEWICZ	67,7	0	0	0	0	B					ULTRAHEAT 50 - 1 SZT.			
1907	WZL_8605	WŁÓKIENNICZA 7	1997-12-22	MIEJSKI OŚRODEK POMOCY RODZINIE	56	60	9,3	0	0	W	XB 10-2 - 1 SZT. XB 20-1 - 1 SZT.	ECL COMFORT 300 - 1 SZT. SIŁOWNIK AMV 13 - 1 SZT. ZAWÓR VB 2 - 1 SZT.	ECL COMFORT SIŁOWNIK AMV 33 - 1 SZT. ZAWÓR VB 2 - 1 SZT.	DPIV AVPQ4 - 1 SZT.	ACTARIS CF 55 - 1 SZT.	A 200 - 1 SZT.	MAGNA 25-60 180 - 1 SZT.	UPS 25-60 B 180 - 1 SZT.
1908	WZL_8606 - Obcy	WŁÓKIENNICZA 16A	1997-11-27	TELEWIZJA POLSKA SA UL.WORONICZA17,00-999 W-WA ODDZ.W BIAŁYMSTOKU	177,337	35,7	12	0	0	W	WSO 1 - 1 SZT. WSW 1 - 1 SZT.	RVP 97 - 1 SZT. SIŁOWNIK SKD 32.51 - 1 SZT. ZAWÓR VVF 52 - 1 SZT.	RVP 97 - 0 SZT. SIŁOWNIK SKD 32.21 - 1 SZT. ZAWÓR VVF 52 - 1 SZT.	DPIV 47-1 - 1 SZT.	SUPERCAL 531 - 1 SZT.	MAXIVARE M LR 200 - 1 SZT.	MAGNA 32-120 F - 1 SZT. UPE 32-120 - 1 SZT.	UPS 25-40 B - 1 SZT.
1909	WZL_8607	WŁÓKIENNICZA 1	1969-01-01	BIAŁOSTOCKA SM	266,5	204,21	71,9	0	0	W	HK 1 - 1 SZT. HL 2 - 1 SZT.	TROVIS 5476 - 1 SZT. SIŁOWNIK 5824-20 - 1 SZT. ZAWÓR 3213 - 1 SZT.	TROVIS 5476 SIŁOWNIK 5825-20 - 1 SZT. ZAWÓR 3213 - 1 SZT.	DPIV 47-1 - 1 SZT.	ULTRAHEAT 50 - 2 SZT.	MAXIVARE M LR 700 - 1 SZT.	MAGNA 32-120 F - 1 SZT.	25 PWR 60 C - 1 SZT.
1910	WZL_8608	PIŁSUDSKIEGO 19	2003-12-03	BIAŁOSTOCKA SM	266,501	204,217	71,908	0	0	W	HK 2 - 1 SZT. HL 2 - 1 SZT.	ECL COMFORT 300 - 1 SZT. SIŁOWNIK AMV 23 - 1 SZT. ZAWÓR VB 2 - 1 SZT.	ECL COMFORT SIŁOWNIK AMV 33 - 1 SZT. ZAWÓR VB 2 - 1 SZT.	DPIV IVD-IVF - 1 SZT.	MULTICAL C66 - 1 SZT. ULTRAHEAT 50 - 1 SZT.	E 600 - 1 SZT.	32 POE 120 A/B - 1 SZT.	25 PWR 60 C - 1 SZT.
1911	WZL_8609	PIŁSUDSKIEGO 21	1969-01-01	BIAŁOSTOCKA SM	266,501	204,217	71,908	0	0	W	HK 1 - 1 SZT. HL 2 - 1 SZT.	TROVIS 5476 - 1 SZT. SIŁOWNIK 5825-20 - 1 SZT. ZAWÓR 3213 - 1 SZT.	TROVIS 5476 SIŁOWNIK 5825-20 - 1 SZT. ZAWÓR 3213 - 1 SZT.	DPIV 47-1 - 1 SZT.	MULTICAL 601 - 1 SZT. ULTRAHEAT 50 - 1 SZT.	E 600 - 1 SZT.	MAGNA 32-120 F - 1 SZT.	25 PWR 60 C - 1 SZT.
1912	WZL_8610	PIŁSUDSKIEGO 19/1	2003-12-03	BIAŁOSTOCKA SM	62,523	0	0	0	0	W	JAD X 3/18 - 2 SZT.	ECL 9300 - 1 SZT. SIŁOWNIK AMV 123 - 1 SZT. ZAWÓR VF 2 - 1 SZT.		DPIV AVPQ - 1 SZT.	MULTICAL 402 - 1 SZT.	N 100 - 1 SZT.	25 PWR 60 C - 1 SZT.	
1913	WZL_8611	WARYŃSKIEGO 3/5	1998-12-04	WM LUDWIKA WARYŃSKIEGO 3/5	122,21	68,62	18,54	0	0	W	LSK 1 - 1 SZT. LSL 1 - 1 SZT.	ECL COMFORT 300 - 1 SZT. SIŁOWNIK AMV 523 - 1 SZT. ZAWÓR VF 2 - 1 SZT.	ECL COMFORT SIŁOWNIK AMV 133 - 1 SZT. ZAWÓR VF 2 - 1 SZT.	DPIV 47-1 - 1 SZT.	MULTICAL C66 - 1 SZT.	MAXIVARE M LR 200 - 1 SZT.	UPED 32-120 F - 1 SZT.	UPS 25-40 B 180 - 1 SZT.
1914	WZL_8612 - Obcy	WARYŃSKIEGO 6	1997-11-06	WM WARYŃSKIEGO 6	80	66,7	23,6	0	0	W	JAD X 3/18 - 3 SZT.	RVP 97 - 1 SZT. SIŁOWNIK SKD 32.51 - 1 SZT. ZAWÓR VVF 52 - 1 SZT.	RVP 97 - 0 SZT. SIŁOWNIK SKB 32.51 - 1 SZT. ZAWÓR VVF 52 - 1 SZT.	DPIV AVPQ - 1 SZT.	ULTRAHEAT 50 - 1 SZT.	MAXIVARE M LR 60 - 1 SZT.	32 POT 120B - 2 SZT.	25 PWR 80 C - 1 SZT.
1915	WZL_8613	WARYŃSKIEGO 4	2004-10-29	WM NIERUCHOMOŚCI NR 4 PRZY UL.WARYŃSKIEGO, ZARZĄD MIENIA KOMUNALNEGO	179,457	132,18	29,37	0	0	W	HK 1 - 1 SZT. HL 2 - 1 SZT.	ECL COMFORT 300 - 1 SZT. SIŁOWNIK AMV 23 - 1 SZT. ZAWÓR VB 2 - 1 SZT.	ECL COMFORT SIŁOWNIK AMV 33 - 1 SZT. ZAWÓR VB 2 - 1 SZT.	DPIV 47-1 - 1 SZT.	ULTRAHEAT 50 - 2 SZT.	A 350 - 1 SZT.	STRATOS 32/1-12 - 1 SZT.	UPS 32-80 B 180 - 1 SZT.
1916	WZL_8614	WARYŃSKIEGO 8	1998-01-01	KOMENDA WOJEWÓDZKA POLICJI	92,6	0	0	0	0	W	JAD X 3/18 - 2 SZT.	PJ 100S - 1 SZT. SIŁOWNIK AMV 123 - 1 SZT. ZAWÓR VF 2 - 1 SZT.		DPIV AVPQ - 1 SZT.	MULTICAL 402 - 1 SZT.	NG 100 - 1 SZT.	32 POR 80 C - 2 SZT.	
1917	WZL_8615 - Obcy	NOWY ŚWIAT 1	1983-01-01	ZAKŁAD DOSKONALENIA ZAWODOWEGO	289,81	127,93	47,38	0	0	W	JAD 3/18 - 2 SZT. JAD 6/50 - 3 SZT.	EZRT - 1 SZT. ZAWÓR ? - 1 SZT.	MERTIK - 1 SZT. ZAWÓR ? - 1 SZT.	DPIV IVD-IVF - 1 SZT.	MULTICAL 402 - 1 SZT.		80 PJM 140 - 2 SZT.	40 PT 125 - 1 SZT.
1918	WZL_8616	NOWY ŚWIAT 8	1999-11-19	"RUCH" SPÓŁKA AKCYJNA, FIRMA HANDLOWA "BLASK" MIROSLAWA KOCISZ, FIRMA"ROB-CAR" JAROSŁAW ROBAKOWSKI, WM BUDYNKU PRZY UL.NOWY ŚWIAT 10, WSPÓLNOT	309,032	250,72	100,29	0	0	W	LSK 1 - 1 SZT. LSL 1 - 1 SZT.	RVD 145 - 1 SZT. SIŁOWNIK SKD 32.51 - 1 SZT. ZAWÓR VVF 52 - 1 SZT.	RVD 145 SIŁOWNIK SKD 32.21 - 1 SZT. ZAWÓR VVF 52 - 1 SZT.	DPIV AVPQ4 - 1 SZT.	MULTICAL 601 - 2 SZT. ULTRAHEAT 50 - 3 SZT.	MAXIVARE M LR 500 - 1 SZT.	UPED 65-120 F - 1 SZT.	32 PWR 80 C - 1 SZT.

1	2	3	4	5	6	7	8	9	10	11	12	13	14	15	16	17	18	19
1919	WZL_8617	NOWY ŚWIAT 6	2000-12-29	WM NIERUCHOMOŚCI NR.4 PRZY UL.NOWY ŚWIAT, WM NIERUCHOMOŚCI NR.6 PRZY UL.NOWY ŚWIAT	305,98	125,91	41,62	0	0	W	JAD 6/50 - 6 SZT.	ECL COMFORT 300 - 1 SZT. SIŁOWNIK AMV 23 - 1 SZT. ZAWÓR VB 2 - 1 SZT.	ECL COMFORT SIŁOWNIK AMV 33 - 1 SZT. ZAWÓR VB 2 - 1 SZT.	DPIV AVPQ4 - 1 SZT.	MULTICAL 402 - 1 SZT. MULTICAL 601 - 2 SZT. ULTRAHEAT 50 - 1 SZT.	MAXIVARE M LR 500 - 1 SZT.	UPED 40-120 F - 1 SZT.	25 PWR 60 C - 1 SZT.
1920	WZL_8618	BIAŁÓWNY 11	1972-01-01	ZARZĄD MIENIA KOMUNALNEGO	382,953	69,78	27,912	0	0	W	HK 1 - 1 SZT. XB 51 - 1 SZT.	ECL COMFORT 300 - 1 SZT. SIŁOWNIK AMV 23 - 1 SZT. ZAWÓR VM 2 - 1 SZT.	ECL COMFORT SIŁOWNIK AMV 33 - 1 SZT. ZAWÓR VM 2 - 1 SZT.	DPIV AVPQ4 - 1 SZT.	MULTICAL 402 - 1 SZT.	A 350 - 1 SZT.	STRATOS 32/1-12 - 1 SZT.	UPS 25-40 B 180 - 1 SZT.
1921	WZL_8619 - Obcy	LIPOWA 14	1973-01-01	"KINOPLEX-BSK" SPÓŁKA Z O.O.	306,683	9,886	9,886	0	102,254	W	JAD X 3/18 - 1 SZT. JAD X 6/50 - 3 SZT.	RVP 97 - 1 SZT. SIŁOWNIK SKD 32.51 - 1 SZT. ZAWÓR VVF 52 - 1 SZT.	RVP 97 - 0 SZT. SIŁOWNIK SKD 32.51 - 1 SZT. ZAWÓR VVF 52 - 1 SZT.	DPIV 47-1 - 1 SZT.	MULTICAL 402 - 1 SZT.	MAXIVARE M LR 500 - 1 SZT.	65 POT 120 A - 2 SZT.	STAR RS 25/50 - 1 SZT.
1922	WZL_8620	LIPOWA 12	1996-01-01	WM NIERUCHOMOŚCI NR 12 PRZY UL.LIPOWEJ	260,74	145,87	49,4	0	0	W	JAD X 5/38 - 2 SZT. JAD X 6/50 - 1 SZT.	RVD 145 - 1 SZT. SIŁOWNIK SKD 32.51 - 1 SZT. ZAWÓR VVF 52 - 1 SZT.	RVD 145 SIŁOWNIK SKD 32.21 - 1 SZT. ZAWÓR VVF 52 - 1 SZT.	DPIV AVPQ4 - 1 SZT.	MULTICAL 402 - 1 SZT. MULTICAL 601 - 1 SZT.	MAXIVARE M LR 300 - 1 SZT.	50 POT 120 A - 1 SZT.	25 PWR 60 C - 1 SZT.
1923	WZL_8622	LIPOWA 16	1999-11-19	WM NIERUCHOMOŚCI PRZY UL.LIPOWEJ 16	680,59	365,96	154,61	0	0	W	LSK 1 - 1 SZT. LSL 1 - 1 SZT.	RVD 145 - 1 SZT. SIŁOWNIK SKD 32.51 - 1 SZT. ZAWÓR VVF 52 - 1 SZT.	RVD 145 SIŁOWNIK SKD 32.21 - 1 SZT. ZAWÓR VVF 52 - 1 SZT.	DPIV 42-39 - 1 SZT.	CIEPLIK 2000 - 1 SZT. ULTRAHEAT 50 - 1 SZT.	MAXIVARE M LR 500 - 2 SZT.	UPED 80-120 F - 1 SZT.	32 PWR 80 C - 1 SZT.
1924	WZL_8624	LIPOWA 31/33	2002-12-23	BIAŁOSTOCKA SM, P.H.U."LUCA" KRZYSZTOF PIOTR GODLEWSKI	220,3	68,6	18,5	0	0	W	HK 1 - 1 SZT. HL 12 - 1 SZT.	TROVIS 5476 - 1 SZT. SIŁOWNIK 5825-10 - 1 SZT. ZAWÓR 3213 K - 1 SZT.	TROVIS 5476 SIŁOWNIK 5825-10 - 1 SZT. ZAWÓR 3213 K - 1 SZT.	DPIV V63 D45K - 1 SZT.	CIEPLIK 2000 - 1 SZT. MULTICAL 402 - 1 SZT. MULTICAL 601 - 1 SZT.	MAXIVARE M LR 300 - 1 SZT.	50 POE 120 A/B - 1 SZT.	25 PWR 60 C - 1 SZT.
1925	WZL_8625	GROCHOWA 2	2002-12-23	"VEGETARIUS" ADAM EJGIRD-ZALESKI, ERDOL ADRIAN RACZYŃSKI USŁUGI KSERO, SAMOWAR ALEKSANDRA SOBOLEWSKA, SEMPER KAMIL PIEKARSKI, STL SPÓŁKA Z O.O.	344,375	120,448	40,69	0	0	W	HK 1 - 1 SZT. HL 2 - 1 SZT.	TROVIS 5476 - 1 SZT. SIŁOWNIK 5825-20 - 1 SZT. ZAWÓR 3213 - 1 SZT.	TROVIS 5476 SIŁOWNIK 5825-10 - 1 SZT. ZAWÓR 3213 K - 1 SZT.	DPIV AIPQ4 - 1 SZT.	MULTICAL 601 - 3 SZT. ULTRAHEAT 50 - 1 SZT.	MAXIVARE M LR 500 - 1 SZT.	MAGNA 40-120 F - 1 SZT.	25 PWR 60 C - 1 SZT.
1926	WZL_8627	GROCHOWA 11	2000-10-19	WM NIERUCHOMOŚCI NR 11 PRZY UL.GROCHOWEJ, WM NIERUCHOMOŚCI NR.4 PRZY UL. KALINOWSKIEGO	425,89	189,1	63,67	0	0	W	LSK 1 - 1 SZT. LSL 1 - 1 SZT.	ECL COMFORT 300 - 1 SZT. SIŁOWNIK AMV 23 - 1 SZT. ZAWÓR VB 2 - 1 SZT.	ECL COMFORT SIŁOWNIK AMV 33 - 1 SZT. ZAWÓR VB 2 - 1 SZT.	DPIV AVPQ4 - 1 SZT.	CIEPLIK 2000 - 1 SZT. MULTICAL 402 - 1 SZT. ULTRAHEAT 50 - 1 SZT.	MAXIVARE M LR 500 - 1 SZT.	STRATOS 50/1-12 - 1 SZT.	25 PWR 60 C - 1 SZT.
1927	WZL_8628	GROCHOWA 1	2002-12-09	"SZTUKA LUDOWA" SPÓŁDZIELNIA WYTWÓRCÓW RĘKODZIELA LUDOWEGO I ARTYSTYCZNEGO, "WŁADEK" S.C., FOTO SZYMBORSKI TADEUSZ SZYMBORSKI, FOTO SZYMBORSKI TADEUSZ SZYMBORSKI-DOT POW.MIESZKALNEJ, KAMIL KRZYSZTOF GŁOWACKI, MARTA ŻAK, ROSZKOWSKA DANUTA, WSPÓLNOTA	299,21	46,4	13	0	0	W	HK 12 - 1 SZT. HL 2 - 1 SZT.	TROVIS 5476 - 1 SZT. SIŁOWNIK 5825-10 - 1 SZT. ZAWÓR 3213 K - 1 SZT.	TROVIS 5476 SIŁOWNIK 5825-20 - 1 SZT. ZAWÓR 3213 - 1 SZT.	DPIV AIPQ4 - 1 SZT.	ACTARIS CF 55 - 1 SZT. MULTICAL 402 - 1 SZT. MULTICAL 601 - 3 SZT. ULTRAHEAT 50 - 3 SZT.	MAXIVARE M LR 300 - 1 SZT.	65 POE 120 A/B - 1 SZT.	25 PWR 40C - 1 SZT.

1	2	3	4	5	6	7	8	9	10	11	12	13	14	15	16	17	18	19
1928	WZL_8629	ŚW. MIKOŁAJA 12	2001-11-30	BIAŁOSTOCKA SM	79,78	74,21	20,56	0	0	W	LSK 0 - 1 SZT. LSL 0 - 1 SZT.	ECL COMFORT 300 - 1 SZT. SIŁOWNIK AMV 23 - 1 SZT. ZAWÓR VB 2 - 1 SZT.	ECL COMFORT SIŁOWNIK AMV 33 - 1 SZT. ZAWÓR VB 2 - 1 SZT.	DPIV AVPQ4 - 1 SZT.	CIEPLIK 2000 - 1 SZT. MULTICAL C66 - 1 SZT. ULTRAHEAT 50 - 1 SZT.	MAXIVARE M LR 250 - 1 SZT.	UPE 32-80 F 220 - 1 SZT.	25 PWR 40C - 1 SZT.
1929	WZL_8630	ŚW. MIKOŁAJA 6	2000-12-29	WM BUDYNKU PRZY UL.ŚW.MIKOŁAJA 6	118,98	81,88	23,52	0	0	W	HK 11 - 1 SZT. HL 11 - 1 SZT.	ECL COMFORT 300 - 1 SZT. SIŁOWNIK AMV 23 - 1 SZT. ZAWÓR VB 2 - 1 SZT.	ECL COMFORT SIŁOWNIK AMV 33 - 1 SZT. ZAWÓR VB 2 - 1 SZT.	DPIV AVPQ4 - 1 SZT.	CIEPLIK 2000 - 1 SZT. MULTICAL C66 - 1 SZT.	MAXIVARE M LR 250 - 1 SZT.	UPED 32-120 F - 1 SZT.	25 PWR 40C - 1 SZT.
1930	WZL_8632	PIŁSUDSKIEGO 22	1997-08-01	BIAŁOSTOCKA SM	452,424	234,573	97,333	0	0	W	JAD 6/50 - 2 SZT. JAD X 9/88 - 1 SZT.	RVD 145 - 1 SZT. SIŁOWNIK SKD 32.50 - 1 SZT. ZAWÓR VVF 52 - 1 SZT.	RVD 145 SIŁOWNIK SKD 32.21 - 1 SZT. ZAWÓR VVF 52 - 1 SZT.	DPIV AVPQ4 - 1 SZT.	ULTRAHEAT 50 - 2 SZT.	MAXIVARE M LR 500 - 1 SZT.	80 POPS 60 B - 1 SZT.	25 PWR 80 C - 1 SZT.
1931	WZL_8634	PIŁSUDSKIEGO 8	1998-12-29	"CITKO-STAROSTA NIERUCHOMOŚCI- INWESTYCJE- DORADZTWO" SP.C., WM ALEJA PIŁSUDSKIEGO 8, WM BUDYNKU PRZY UL.AL.PIŁSUDSKIEGO 6, WYNAJEM LOKALI MONIKA I JACEK KARWOWSCY SPÓŁKA CYWILNA	1047,953	361,78	134,1	0	0	W	JAD X 6/50 - 4 SZT. JAD X 9/88 - 2 SZT.	RVP 97 - 1 SZT. SIŁOWNIK SKB 32.51 - 1 SZT. ZAWÓR VVF 41 - 1 SZT.	43-2 - 1 SZT. RVP 97 - 0 SZT. SIŁOWNIK 2430 - 1 SZT. SIŁOWNIK SKD 32.21 - 1 SZT. ZAWÓR 2432 - 1 SZT. ZAWÓR VVF 52 - 1 SZT.	DPIV AFPQ4 - 1 SZT.	METRONIC 3 - 1 SZT. MULTICAL 601 - 1 SZT. ULTRAHEAT 50 - 4 SZT.	MAXIVARE M LR 500 - 2 SZT.	LP 65-125/104 - 3 SZT.	25 PWR 60 C - 1 SZT. 32 PWR 80 C - 1 SZT.
1932	WZL_8635	PIŁSUDSKIEGO 10	1997-12-29	BIAŁOSTOCKA SM, POWSZECHNA SPÓŁDZIELNIA SPOŻYWCÓW "SPOLEM"	497,572	210,33	71,31	0	0	W	JAD 3/18 - 2 SZT. JAD 6/50 - 4 SZT.	RVD 235 - 1 SZT. SIŁOWNIK SKD 32.51 - 1 SZT. ZAWÓR VVF 52 - 1 SZT.	RVD 235 SIŁOWNIK SKD 32.21 - 1 SZT. ZAWÓR VVF 52 - 1 SZT.	DPIV 47-1 - 1 SZT.	ULTRAHEAT 50 - 3 SZT.	GG 340 ST 600 - 1 SZT.	UPE 50-120 F - 1 SZT.	25 PWR 60 C - 1 SZT.
1933	WZL_8636	PIŁSUDSKIEGO 12	1969-01-01	WM NIERUCHOMOŚCI NR 12 PRZY UL AL.J.PIŁSUDSKIEGO	210,61	159,7	35	0	0	W	JAD X 6/50 - 5 SZT.	PJ 100S - 1 SZT. SIŁOWNIK AMV 523 - 1 SZT. ZAWÓR VF 2 - 1 SZT.	43-2 - 1 SZT. SIŁOWNIK 2430 K - 1 SZT. ZAWÓR 2432 K - 1 SZT.	DPIV AVPQ4 - 1 SZT.	MULTICAL 402 - 1 SZT. ULTRAHEAT 50 - 1 SZT.	FLEXCON PRO 370 - 1 SZT.	UPED 32-120 F - 1 SZT.	25 PWR 80 C - 1 SZT.
1934	WZL_8637	PIŁSUDSKIEGO 11/2	1984-12-27	BIAŁOSTOCKA SM	1225,791	367,822	142,002	0	0	W	JAD X 6/50 - 5 SZT. JAD X 9/88 - 3 SZT.	ECL COMFORT 300 - 1 SZT. SIŁOWNIK AMV 523 - 1 SZT. ZAWÓR VF 2 - 1 SZT.	ECL COMFORT SIŁOWNIK AMV 423 - 1 SZT. ZAWÓR VF 2 - 1 SZT.	DPIV IVD- IVF - 1 SZT.	ULTRAHEAT 50 - 2 SZT.	REFLEXOMA T RG 500 - 1 SZT.	LM 80- 200/200 - 1 SZT. TPE 80-120 - 1 SZT.	32 PWT 120 A/B - 1 SZT.
1935	WZL_8638	BOHATERÓW GETTA 3	1999-10-22	BIAŁOSTOCKA SM	171,37	99,575	30,33	0	0	W	JAD X 3/18 - 6 SZT.	RVD 145 - 1 SZT. SIŁOWNIK SKD 32.50 - 1 SZT. ZAWÓR VVF 52 - 1 SZT.	RVD 145 SIŁOWNIK SKD 32.21 - 1 SZT. ZAWÓR VVF 52 - 1 SZT.	DPIV 47-1 - 1 SZT.	ULTRAHEAT 50 - 2 SZT.	MAXIVARE M LR 300 - 1 SZT.	UPE 50-60 - 2 SZT.	UPS 25-40 180 - 1 SZT.
1936	WZL_8639	WARYŃSKIEGO 29	1975-01-01	WM NIERUCHOMOŚCI NR 29 PRZY UL.WARYŃSKIEGO	270,446	177	65,1	0	0	W/ZP	JAD X 5/38 - 2 SZT. JAD X 6/50 - 1 SZT.	RVP 97 - 1 SZT. SIŁOWNIK SKD 32.51 - 1 SZT. ZAWÓR VVF 41 - 1 SZT.	RVP 97 - 0 SZT. SIŁOWNIK SKD 32.21 - 1 SZT. ZAWÓR VVF 52 - 1 SZT.	DPIV 42-24 B - 1 SZT.	ACTARIS CF 55 - 1 SZT. CIEPLIK 2000 - 1 SZT. ULTRAHEAT 50 - 1 SZT.		UPCD 50-120 - 1 SZT.	32 PWR 80 C - 1 SZT.
1937	WZL_8641	BOHATERÓW GETTA 7	2001-11-16	WM UL.ŻABIA 18 i 16, WM NIERUCHOMOŚCI WM PRZY UL.BOŁGETTA 5 i 7, WM UL.ŻABIA 9	771,61	503,791	168,106	0	0	W	LSK 1 - 1 SZT. LSL 1 - 1 SZT.	RVD 130 - 1 SZT. SIŁOWNIK SKB 32.51 - 1 SZT. ZAWÓR VVF 52 - 1 SZT.	RVD 130 SIŁOWNIK SKD 32.21 - 1 SZT. ZAWÓR VVF 52 - 1 SZT.	DPIV 42-24 B - 1 SZT.	MULTICAL 402 - 3 SZT. ULTRAHEAT 50 - 3 SZT.	MAXIVARE M LR 500 - 2 SZT.	TOP ED 80/1- 10 - 1 SZT.	32 PWR 80 C - 1 SZT.
1938	WZL_8643	BOHATERÓW GETTA 11	2007-12-03	WM NIERUCHOMOŚCI NR 11 PRZY UL.BOŁGETTA	113,2	142,758	73,587	0	0	W	HK 1 - 1 SZT. HL 12 - 1 SZT.	RVD 235 - 1 SZT. SIŁOWNIK SQS 35.50 - 1 SZT. ZAWÓR VVG 549 K - 1 SZT.	RVD 235 SIŁOWNIK SQS 35.53 - 1 SZT. ZAWÓR VVG 549 K - 1 SZT.	DPIV AVPQ4 - 1 SZT.	MULTICAL 601 - 2 SZT.	FLEXCON PRO 200 - 1 SZT.	MAGNA 32- 100 180 - 1 SZT.	UPS 25-40 B 180 - 1 SZT.
1939	WZL_8644 - Obcy	CZEŚTOCHOWSKA 14	1998-01-01	"ALFATOM" GRZEGORZ ANDRZEJEWSKI	186,08	0	0	0	0	W	JAD 6/50 - 2 SZT.	ECL 9300 - 1 SZT. SIŁOWNIK AMV 523 - 1 SZT. ZAWÓR VF 2 - 1 SZT.		DPIV 47-1 - 1 SZT.	SHARKY 775 - 1 SZT.	MAXIVARE M LR 200 - 1 SZT.	40 POT 120 A - 2 SZT.	

1	2	3	4	5	6	7	8	9	10	11	12	13	14	15	16	17	18	19
1940	WZL_8645	PIŁSUDSKIEGO 17	1969-01-01	WM NIERUCHOMOŚCI NR 17 PRZY UL.AL.PIŁSUDSKIEGO	222,97	128,866	45,173	0	0	W	FA-004-P16 - 1 SZT. XB 12 L-1 - 1 SZT.	RVD 145 - 1 SZT. SIŁOWNIK SKD 32.51 - 1 SZT. ZAWÓR VVF 53 - 1 SZT.	RVD 145 SIŁOWNIK SKD 32.21 - 1 SZT. ZAWÓR VVF 52 - 1 SZT.	DPIV 47-1 - 1 SZT.	ULTRAHEAT 50 - 2 SZT.	FLEXCON PRO 250 - 1 SZT.	STRATOS 40/1-8 - 1 SZT.	STRATOS PICO Z25/1-6 - 1 SZT.
1941	WZL_8646 - Obcy	PIŁSUDSKIEGO 13/1	1994-10-01	BANK MILLENNIUM S.A.	204,57	16,7	16,7	0	0	W	JAD X 2/11 - 1 SZT. JAD X 5/38 - 1 SZT. JAD X 6/50 - 2 SZT.	ECL COMFORT 300 - 1 SZT. SIŁOWNIK AMV 423 - 1 SZT. ZAWÓR VF 2 - 1 SZT.	IVT-IVF - 1 SZT. SIŁOWNIK IVT - 1 SZT. ZAWÓR IVF - 1 SZT.	DPIV IVD-IVF - 1 SZT.	MULTICAL 402 - 1 SZT.	A 280 - 1 SZT.	TOP SD 50/7 - 1 SZT.	UP 15-14 B - 1 SZT.
1942	WZL_8647	PIŁSUDSKIEGO 15	1998-04-29	BIAŁOSTOCKA SM	200,65	119,58	39,86	0	0	W	JAD 6/50 - 3 SZT.	ECL COMFORT 300 - 1 SZT. SIŁOWNIK AMV 523 - 1 SZT. ZAWÓR VF 2 - 1 SZT.	ECL COMFORT SIŁOWNIK AMV 423 - 1 SZT. ZAWÓR VF 2 - 1 SZT.	DPIV 47-1 - 1 SZT.	ULTRAHEAT 50 - 2 SZT.	MAXIVARE M LR 250 - 1 SZT.	UPE 25-80 180 - 1 SZT.	25 PWR 60 C - 1 SZT.
1943	WZL_8649	WARYŃSKIEGO 30	1995-01-01	STOWARZYSZENIE BRACTWO PRAWOSŁAWNE ŚW. ŚW. CYRYLA I METODEGO ZESPÓŁ SZKÓŁ NIEPUBLICZNYCH ŚW. ŚW. CYRYLA I METODEGO	217,19	48,846	34,192	0	0	W	JAD 3/18 - 2 SZT. JAD XK 6/50 - 1 SZT.	ECL COMFORT 300 - 1 SZT. SIŁOWNIK AMV 123 - 1 SZT. ZAWÓR VF 2 - 1 SZT.	ECL COMFORT SIŁOWNIK AMV 33 - 1 SZT. ZAWÓR VB 2 - 1 SZT.	DPIV AVPQ4 - 1 SZT.	MULTICAL 402 - 1 SZT.	NACZYNIENIE ? - 1 SZT.	40 POT 120 A - 2 SZT.	UPS 25-40 N 180 - 1 SZT.
1944	WZL_8650	WŁÓKIENNICZA 17	1997-01-01	WM UL.WŁÓKIENNICZA 17	256,36	166,33	84	0	0	W/ZP	JAD X 6/50 - 5 SZT.	RVP 97 - 1 SZT. SIŁOWNIK SKB 32.51 - 1 SZT. ZAWÓR VVF 52 - 1 SZT.	RVP 97 - 0 SZT. SIŁOWNIK SKD 32.21 - 1 SZT. ZAWÓR VVF 52 - 1 SZT.	DPIV 42-24 B - 1 SZT.	CIEPLIK 2000 - 2 SZT. MULTICAL 402 - 1 SZT.		80 POT 120 B - 1 SZT.	32 PWR 80 C - 1 SZT.
1945	WZL_86501 - Obcy	PIŁSUDSKIEGO 11/3	2015-12-17	"DELTA"SP.J. KRENTOWSKI,HUS	55	0	0	0	0	W					MULTICAL 602 - 1 SZT.			
1946	WZL_86503 - Obcy	ANTONIUKOWSKA 54A	2015-11-13	ELEKTROKOMPLEX WOJCIECH JARMOC	45	0	0	0	10	W					MULTICAL 402 - 1 SZT.			
1947	WZL_86507 - Obcy	ZWYCIĘSTWA 28	2015-10-15	MIEDZYSZKOLNY OŚRODEK SPORTOWY W BIAŁYMSTOKU	0	0	0	0	472	W					ULTRAHEAT 50 - 1 SZT.			
1948	WZL_8651	PROLETARIACKA 8	2002-12-23	DOM OPIEKI SPOŁECZNEJ ZGROMADZ.SIÓSTR FRANCISZKANEK OD CIERPIĄCYCH	94,33	42,39	9,42	0	0	W	JAD 3/18 - 1 SZT. JAD 6/50 - 2 SZT.	TROVIS 5475-2 - 1 SZT. SIŁOWNIK 5824-10 - 1 SZT. ZAWÓR 3213 K - 1 SZT.	TROVIS 5475-2 - 0 SZT. SIŁOWNIK 5824-10 - 1 SZT. ZAWÓR 3222 - 1 SZT.	DPIV IVD-IVF - 1 SZT.	MULTICAL C66 - 1 SZT.	A 150 - 1 SZT.	UPE 32-80 F 200 - 1 SZT.	25 PWR 40C - 1 SZT.
1949	WZL_86510 - Obcy	WITOSA 15B	2015-08-03	APARTAMENTY WITOSA WOLF DEVELOPMENT SPÓŁKA Z O.O., SP. KOMANDYTOWA	83,2	51,1	12,6	0	0	W					MULTICAL 602 - 1 SZT.			
1950	WZL_86515	DZIESIĘCINY 43	2015-09-24	MPEC SP. Z O.O., SM "RODZINA KOLEJOWA"	2087,12	952,271	343,057	0	0	W	FB-014-P16 - 1 SZT. XB 51 H-1 - 2 SZT.	ECL COMFORT 210 - 1 SZT. SIŁOWNIK AMV 23 - 1 SZT. ZAWÓR VB 2 - 1 SZT.	ECL COMFORT 210 - 0 SZT. SIŁOWNIK AMV 33 - 1 SZT. ZAWÓR VB 2 - 1 SZT.	DPIV AFPQ4 - 1 SZT.		REFLEXOMA TRG 750 - 1 SZT.	STRATOS 65/1-16 - 2 SZT.	STRATOS Z40/1-12 - 2 SZT.
1951	WZL_86520 - Obcy	BIAŁYSTOK,	2011-09-01		0	0	0	0	0	B								
1952	WZL_86531 - Obcy	ANDERSA 44	2013-03-01		0	0	0	0	0	W								
1953	WZL_8654	PROLETARIACKA 21	2007-12-04	STOWARZYSZENIE POMOCY RODZINIE-"DROGA"	42,217	13,84	7,56	0	0	W	HK 1 - 1 SZT. HL 1 - 1 SZT.	RVD 235 - 1 SZT. SIŁOWNIK SQS 35.50 - 1 SZT. ZAWÓR VVG 549 K - 1 SZT.	RVD 235 SIŁOWNIK SQS 35.53 - 1 SZT. ZAWÓR VVG 549 - 1 SZT.	DPIV IVD-IVF - 1 SZT.	ULTRAHEAT 50 - 1 SZT.	FLEXCON C 110 - 1 SZT.	MAGNA 32-120 F - 2 SZT.	25 PWR 40C - 1 SZT.
1954	WZL_8655	WŁÓKIENNICZA 25	1995-07-13	BIAŁOSTOCKA SM	216,52	158	53,38	0	0	W	JAD 6/50 - 3 SZT.	ECL COMFORT 300 - 1 SZT. SIŁOWNIK AMV 133 - 1 SZT. ZAWÓR VF 2 - 1 SZT.	ECL COMFORT SIŁOWNIK AMV 133 - 1 SZT. ZAWÓR VF 2 - 1 SZT.	DPIV 47-1 - 1 SZT.	ULTRAHEAT 50 - 2 SZT.	GG 400-300 ST 400 - 1 SZT.	DOS 40/90 R - 1 SZT.	25 PWR 80 C - 1 SZT.
1955	WZL_8658	NOWY ŚWIAT 7A	2006-12-29	WM NIERUCHOMOŚCI PRZY UL. NOWY ŚWIAT 7 i 7A	310	185,83	50	0	0	W	HK 1 - 1 SZT. HL 2 - 1 SZT.	RVD 235 - 1 SZT. SIŁOWNIK SKD 32.21 E - 1 SZT. ZAWÓR VVF 52 - 1 SZT.	RVD 235 SIŁOWNIK SKD 32.21 E - 1 SZT. ZAWÓR VVF 52 - 1 SZT.	DPIV AVPQ4 - 1 SZT.	ULTRAHEAT 50 - 2 SZT.	A 350 - 1 SZT.	MAGNA 40-120 F - 1 SZT.	UPS 25-60 B 180 - 1 SZT.



1	2	3	4	5	6	7	8	9	10	11	12	13	14	15	16	17	18	19
1956	WZL_8663	GROCHOWA 4	2000-10-19	WM NIERUCHOMOŚCI NR 4A i NR 4 PRZY UL.GROCHOWEJ,	297,37	139,26	48,67	0	0	W	LSK 1 - 1 SZT. LSL 1 - 1 SZT.	ECL COMFORT 300 - 1 SZT. SIŁOWNIK AMV 23 - 1 SZT. ZAWÓR VB 2 - 1 SZT.	ECL COMFORT SIŁOWNIK AMV 33 - 1 SZT. ZAWÓR VB 2 - 1 SZT.	DPIV AVPQ4 - 1 SZT.	MULTICAL 402 - 1 SZT. ULTRAHEAT 50 - 3 SZT.	MAXIVARE M LR 500 - 1 SZT.	UPC 40-120 - 1 SZT.	25 PWR 60 C - 1 SZT.
1957	WZL_8666	PIŁSUDSKIEGO 9	2002-11-12	ORZECHOWICZ WINCENTA-ZAKŁAD FRYZJERSKI, WM AL.PIŁSUDSKIEGO 9 i Nr 11 PRZY AL.PIŁSUDSKIEGO, WM NIERUCHOMOŚCI NR 14 PRZY UL.ŻABIEJ	433,87	301,092	132,063	0	0	W	LSK 1 - 1 SZT. LSL 1 - 1 SZT.	TROVIS 5476 - 1 SZT. SIŁOWNIK 5825-20 - 1 SZT. ZAWÓR 3213 - 1 SZT.	TROVIS 5476 SIŁOWNIK 5825-20 - 1 SZT. ZAWÓR 3213 - 1 SZT.	DPIV IVD-IVF - 1 SZT.	MULTICAL 402 - 1 SZT. MULTICAL 601 - 1 SZT. MULTICAL C66 - 1 SZT. ULTRAHEAT 50 - 2 SZT.	E 600 - 1 SZT.	UPCD 50-60 F - 1 SZT.	25 PWR 60 C - 1 SZT.
1958	WZL_8667	PIŁSUDSKIEGO 7	1997-06-20	BIAŁOSTOCKA SM	270,44	178,64	65,72	0	0	W	JAD X 6/50 - 3 SZT.	RVD 145 - 1 SZT. SIŁOWNIK SKD 32.50 - 1 SZT. ZAWÓR VVF 52 - 1 SZT.	RVD 145 SIŁOWNIK SKD 32.21 - 1 SZT. ZAWÓR VVF 52 - 1 SZT.	DPIV IVD-IVF - 1 SZT.	ULTRAHEAT 50 - 2 SZT.	MAXIVARE M LR 500 - 1 SZT.	UPSD 50-60/4 - 1 SZT.	UPS 25-60 - 1 SZT.
1959	WZL_8668	ŻABIA 3 W1	2002-12-23	SZKOLNE SCHRONISKO MŁODZIEŻOWE "PODLASIE" WM NIERUCHOMOŚCI NR 10, Nr 8 i NR 12 PRZY UL.ŻABIEJ,	781,05	481,187	245,806	0	0	W	LSK 1 - 1 SZT. LSL 1 - 1 SZT.	RVD 145 - 1 SZT. SIŁOWNIK SKD 32.51 - 1 SZT. ZAWÓR VVF 52 - 1 SZT.	RVD 145 SIŁOWNIK SKD 32.21 - 1 SZT. ZAWÓR VVF 52 - 1 SZT.	DPIV 42-24 B - 1 SZT.	MULTICAL 402 - 1 SZT. MULTICAL 601 - 1 SZT. ULTRAHEAT 50 - 5 SZT.	E 800 - 1 SZT.	65 POPE 120 A/B - 1 SZT.	32 PWR 80 C - 1 SZT.
1960	WZL_8669	PROLETARIACKA 2A	1998-10-22	BIAŁOSTOCKA SM	200,27	147,47	50,985	0	0	W	JAD X 5/38 - 3 SZT.	RVD 145 - 1 SZT. SIŁOWNIK SKD 32.50 - 1 SZT. ZAWÓR VVF 52 - 1 SZT.	RVD 145 SIŁOWNIK SKD 32.21 - 1 SZT. ZAWÓR VVF 52 - 1 SZT.	DPIV AVPQ4 - 1 SZT.	MULTICAL 402 - 1 SZT. ULTRAHEAT 50 - 1 SZT.	MAXIVARE M LR 500 - 1 SZT.	UPE 50-60 - 1 SZT.	UPS 25-60 B 180 - 1 SZT.
1961	WZL_8670	PROLETARIACKA 2	2000-10-30	POLSKI ZWIĄZEK MOTOROWY OKRĘGOWY ZESPÓŁ DZIAŁALNOŚCI GOSPODARCZEJ SPÓŁKA Z O.O., WM NIERUCHOMOŚCI NR 1 i NR 2 PRZY UL.PROLETARIACKIEJ,	839,21	585,24	316,35	0	0	W	LSK 1 - 1 SZT. LSL 1 - 1 SZT.	RVD 145 - 1 SZT. SIŁOWNIK SKD 32.51 - 1 SZT. ZAWÓR VVF 52 - 1 SZT.	RVD 145 SIŁOWNIK SKD 32.21 - 1 SZT. ZAWÓR VVF 52 - 1 SZT.	DPIV IVD-IVF - 1 SZT.	ACTARIS CF 55 - 1 SZT. MULTICAL C66 - 1 SZT. ULTRAHEAT 50 - 6 SZT.	MAXIVARE M LR 500 - 2 SZT.	UPED 80-120 F - 1 SZT.	40 PWT 120 A/B - 1 SZT.
1962	WZL_8671	ŻABIA 5 PRZEDSZK.	2006-09-18	CENTRUM KSZTAŁCENIA USTAWICZNEGO	126,41	61,64	26,8	0	0	W	HK 1 - 1 SZT. HL 11 - 1 SZT.	RVD 235 - 1 SZT. SIŁOWNIK SQS 359.54 - 1 SZT. ZAWÓR VVG 549 K - 1 SZT.	RVD 235 SIŁOWNIK SQS 35.53 - 1 SZT. ZAWÓR VVG 549 K - 1 SZT.	DPIV IVD-IVF - 1 SZT.	ULTRAHEAT 50 - 1 SZT.	NG 140 - 1 SZT.	MAGNA 25-60 - 1 SZT.	UPS 25-40 B 180 - 1 SZT.
1963	WZL_8672	PIŁSUDSKIEGO 2 W1	1979-01-01	ANNA MARIA KARPOWICZ, BEST TOURS LUKASZ AUCHIMIK, BIAŁOSTOCKA SM, KWIACIARNIA BUKIETY JANA JAN STANKIEWICZ, PHU MIX JAROSŁAW MATYJASEK, PRZEDSIĘBIORSTWO PRODUKCYJNO HANDLOWE "REVMOD" SP. Z O.O., SEMPER KAMIL PIEKARSKI, ZARZĄD	1179,734	447,86	227,78	0	0	W	JAD 9/88 - 3 SZT. JAD X 6/50 - 5 SZT.	RVD 145 - 1 SZT. SIŁOWNIK SKB 32.51 - 1 SZT. ZAWÓR VVF 45 - 1 SZT.	RVD 145 SIŁOWNIK SKD 32.21 - 1 SZT. ZAWÓR VVF 52 - 1 SZT.	DPIV AFPQ4 - 1 SZT.	MULTICAL 601 - 1 SZT. ULTRAHEAT 50 - 3 SZT.		80 POT 120 A - 3 SZT.	32 PWR 80 C - 2 SZT.
1964	WZL_8673 - Obcy	PIŁSUDSKIEGO 2 W2 SPOŁEM	1997-04-01	POWSZECHNA SPÓŁDZIELNIA SPOŻYWCÓW "SPOŁEM"	66,68	0	0	0	0	W	JAD XK 3/18 - 1 SZT.	RVP 97 - 1 SZT. SIŁOWNIK SKD 32.51 - 1 SZT. ZAWÓR VPF 51 - 1 SZT.			ULTRAHEAT 50 - 1 SZT.	- 25 - 1 SZT.	UPS 32-40 - 2 SZT.	
1965	WZL_8675 - Obcy	LIPOWA 32A	1979-01-01	STREB POLSKA SP. Z O.O.	127,93	0	0	0	0	W	WCO 150/3 - 3 SZT.			DPIV IVD-IVF - 1 SZT.	MULTICAL C66 - 1 SZT.	? 100 - 1 SZT.	50 PM 180 - 1 SZT. 65 PJMA 110 - 1 SZT.	

1	2	3	4	5	6	7	8	9	10	11	12	13	14	15	16	17	18	19
1966	WZL_8677 - Obcy	LIPOWA 26	1986-01-01	EBANKNOT POLSKA GRUPA KAPITAŁOWA SP. Z O.O. SP. K., OPTYKA OKULAROWA GRZEGORZ POPLAWSKI, PROMETEUSZ FINANSE SP. Z O.O.	21,097	0	0	0	0	W	JAD 3/18 - 1 SZT.				MULTICAL 402 - 1 SZT.	N 25 - 1 SZT.	25 POR 40 A - 2 SZT.	
1967	WZL_8678	PRZEJAZD 2	1987-12-15	WM NIERUCHOMOŚCI NR 2 PRZ UL. PRZEJAZD	78,23	55,21	12,27	0	0	W	JAD 3/18 - 3 SZT.	ECL COMFORT 300 - 1 SZT. SIŁOWNIK AMV 523 - 1 SZT. ZAWÓR VF 2 - 1 SZT.	ECL COMFORT SIŁOWNIK AMV 423 - 1 SZT. ZAWÓR VF 2 - 1 SZT.	DPIV AVPQ4 - 1 SZT.	ULTRAHEAT 50 - 1 SZT.		32 POR 80 C - 2 SZT.	25 PWR 60 C - 2 SZT.
1968	WZL_8679	LIPOWA 30	2005-04-01	P.P.U.H. "LAMA" MIROSLAW RADEK	203,9	130	38,5	0	98	W	HK 1 - 1 SZT. HL 2 - 1 SZT.	RVD 240 - 1 SZT. SIŁOWNIK SKD 32.51 - 2 SZT. ZAWÓR VVF 52 - 1 SZT.	RVD 240 - 0 SZT. SIŁOWNIK SKD 32.21 - 1 SZT. ZAWÓR VVF 52 - 1 SZT.	DPIV 47-1 - 1 SZT.	MULTICAL 402 - 1 SZT.	A 300 - 1 SZT.	MAGNA 40-120 F - 1 SZT.	UPS 25-60 B 180 - 1 SZT.
1969	WZL_8680	PIŁSUDSKIEGO 8A	2007-11-02	PRZEDSZKOLE SAMORZĄDOWE NR 27 IM. MARSZAŁKA J. PIŁSUDSKIEGO	96,762	65,71	21,167	0	0	W	HK 1 - 1 SZT. HL 11 - 1 SZT.	RVD 235 - 1 SZT. SIŁOWNIK SQS 35.50 - 1 SZT. ZAWÓR VVG 549 K - 1 SZT.	RVD 235 SIŁOWNIK SQS 35.53 - 1 SZT. ZAWÓR VVG 549 K - 1 SZT.	DPIV IVD-IVF - 1 SZT.	ACTARIS CF 55 - 1 SZT.	FLEXCON TOP 80 - 1 SZT.	MAGNA 32-60 180 - 1 SZT.	UPS 25-40 B - 1 SZT.
1970	WZL_8681 - Obcy	KALINOWSKIEGO 1	2003-10-01	BIAŁOSTOCKI TEATR LALEK	199,862	0	0	0	0	W	HL 2 - 1 SZT.	RVD 110 - 1 SZT. SIŁOWNIK SKD 32.51 - 1 SZT. ZAWÓR VVF 52 - 1 SZT.		DPIV 47-1 - 1 SZT.	ULTRAHEAT 50 - 1 SZT.	N 500 - 1 SZT.	UPED 50-120 F - 1 SZT.	
1971	WZL_8683	LIPOWA 41D	2005-12-15	ZARZĄD MIENIA KOMUNALNEGO	152,71	143,05	49,2	0	0	W	HK 1 - 1 SZT. HL 2 - 1 SZT.	ECL COMFORT 300 - 1 SZT. SIŁOWNIK AMV 13 - 1 SZT. ZAWÓR VB 2 - 1 SZT.	ECL COMFORT SIŁOWNIK AMV 33 - 1 SZT. ZAWÓR VB 2 - 1 SZT.	DPIV AVPQ - 1 SZT.		N 200 - 1 SZT.	UPE 32-120 F - 1 SZT.	UPS 25-40 B 180 - 1 SZT.
1972	WZL_8684	KRAKOWSKA 19	1970-01-01	ZESPÓŁ SZKÓŁ NR 12	76,29	69,78	15,47	0	0	W	JAD 3/18 - 3 SZT.	ECL COMFORT 300 - 1 SZT. SIŁOWNIK AMV 123 - 1 SZT. ZAWÓR VF 2 - 1 SZT.	ECL COMFORT SIŁOWNIK AMV 33 - 1 SZT. ZAWÓR VB 2 - 1 SZT.	DPIV AVPQ4 - 1 SZT.	MULTICAL C66 - 1 SZT.	NG 50 - 1 SZT.	MAGNA 32-100 180 - 1 SZT.	25 PWR 40C - 1 SZT.
1973	WZL_8685 - Obcy	KRAKOWSKA 13	2000-01-01	URZĄD STATYSTYCZNY	116,9	0	0	0	0	W	LSL 1 - 1 SZT.	ECL COMFORT 200 - 1 SZT. SIŁOWNIK AMV 20 - 1 SZT. ZAWÓR AVQM - 1 SZT.		DPIV AVQM - 1 SZT.	ULTRAHEAT 50 - 1 SZT.	MAXIVARE M LR 100 - 1 SZT.	UPED 32-120 F - 1 SZT.	
1974	WZL_8686	KRAKOWSKA 17	1980-03-05	BIAŁOSTOCKA SM	459,12	169,45	56,64	0	0	W	HK 1 - 1 SZT. XB 51 - 1 SZT.	ECL COMFORT 300 - 1 SZT. SIŁOWNIK AMV 23 - 1 SZT. ZAWÓR VM 2 - 1 SZT.	ECL COMFORT SIŁOWNIK AMV 33 - 1 SZT. ZAWÓR VM 2 - 1 SZT.	DPIV AVPQ - 1 SZT.	MULTICAL 402 - 1 SZT. ULTRAHEAT 50 - 1 SZT.	FLEXCON M 600 - 1 SZT.	STRATOS 32/1-12 - 1 SZT.	UPS 25-60 B 180 - 1 SZT.
1975	WZL_8689 - Obcy	KRAKOWSKA 5	2000-01-01	PODLASKA SPÓŁDZIELNIA PRACY "JUBILAT"	221,7	44,2	22,1	0	0	W	JAD 3/18 - 1 SZT. JAD XK 6/50 - 1 SZT.	ECL 9600 - 1 SZT. SIŁOWNIK AMV 123 - 1 SZT. ZAWÓR VF 2 - 1 SZT.	ECL 9600 - 0 SZT. SIŁOWNIK AMV 423 - 1 SZT. ZAWÓR VF 2 - 1 SZT.	DPIV AVPQ - 1 SZT.	MULTICAL 402 - 1 SZT.	MAXIVARE M LR 250 - 1 SZT.	UPE 40-120 - 1 SZT. UPE 40-120 F - 1 SZT.	UPS 25-40 180 - 1 SZT.
1976	WZL_8690 - Obcy	LIPOWA 51	1989-01-01	REGIONALNA DYREKCJA LASÓW PAŃSTWOWYCH	294,24	0	0	0	0	W	JAD 3/18 - 3 SZT.	RVP 45.500 - 1 SZT. SIŁOWNIK SKD 32.50 - 1 SZT. ZAWÓR VVF 52 - 1 SZT.		DPIV 47-1 - 1 SZT.	ULTRAHEAT 50 - 1 SZT.	GG 400 - 1 SZT.	50 POT 120 A/B - 2 SZT.	
1977	WZL_8691	KRAKOWSKA 1	2004-08-25	ZARZĄD MIENIA KOMUNALNEGO W BIAŁYMSTOKU	150,7	112,13	35,38	0	0	W	HK 1 - 1 SZT. HL 11 - 1 SZT.	ECL COMFORT 300 - 1 SZT. SIŁOWNIK AMV 13 - 1 SZT. ZAWÓR VB 2 - 1 SZT.	ECL COMFORT SIŁOWNIK AMV 33 - 1 SZT. ZAWÓR VB 2 - 1 SZT.	DPIV AVPQ4 - 1 SZT.		MAXIVARE M LR 200 - 1 SZT.	STRATOS 30/1-12 - 1 SZT.	UPS 25-40 B 180 - 1 SZT.
1978	WZL_8693	KRAKOWSKA 3/1	1999-12-10	WM NIERUCHOMOŚCI NR 3/1 PRZY UL. KRAKOWSKIEJ	203,53	137,94	46,92	0	0	W	LSK 1 - 1 SZT. LSL 1 - 1 SZT.	ECL COMFORT 300 - 1 SZT. SIŁOWNIK AMV 123 - 1 SZT. ZAWÓR VF 2 - 1 SZT.	ECL COMFORT SIŁOWNIK AMV 423 - 1 SZT. ZAWÓR VF 2 - 1 SZT.	DPIV AVPQ4 - 1 SZT.	MULTICAL 601 - 1 SZT. SUPERCAL 431 - 1 SZT.	MAXIVARE M LR 200 - 1 SZT.	UPED 32-120 F - 1 SZT.	25 PWR 60 C - 1 SZT.
1979	WZL_8694	LIPOWA 47/1	2001-10-22	BIAŁOSTOCKA SM, WOJSKOWA SPECJAL. PRZYCHODNIA LEKARSKA SP ZOZ	144,32	46,455	11,035	0	0	W	HK 1 - 1 SZT. HL 1 - 1 SZT.	RVD 130 - 1 SZT. SIŁOWNIK SKD 32.51 - 1 SZT. ZAWÓR VVF 52 - 1 SZT.	RVD 130 SIŁOWNIK SKD 32.21 - 1 SZT. ZAWÓR VVF 52 - 1 SZT.	DPIV AVPQ - 1 SZT.	CIEPLIK 2000 - 1 SZT. MULTICAL C66 - 1 SZT. ULTRAHEAT 50 - 1 SZT.	MAXIVARE M LR 250 - 1 SZT.	UPED 32-120 F - 1 SZT.	25 PWR 40C - 1 SZT.
1980	WZL_8695	LIPOWA 37	2001-11-29	WSPÓLNTA MIESZKANIOWA PRZY UL. LIPOWEJ 37	216,32	90,16	31,97	0	0	W	LSK 1 - 1 SZT. LSL 1 - 1 SZT.	ECL COMFORT 300 - 1 SZT. SIŁOWNIK AMV 23 - 1 SZT. ZAWÓR VB 2 - 1 SZT.	ECL COMFORT SIŁOWNIK AMV 33 - 1 SZT. ZAWÓR VB 2 - 1 SZT.	DPIV AVPQ4 - 1 SZT.	MULTICAL 402 - 2 SZT.	FLEXCON PRO 200 - 1 SZT.	STRATOS 30/1-10 - 1 SZT.	UPS 25-60 N 180 - 1 SZT.
1981	WZL_8696	LIPOWA 49	1999-11-05	WSPÓLNTA MIESZKANIOWA PRZY UL. LIPOWA 49	107,8	79,93	22,83	0	0	W	LSK 1 - 1 SZT. LSL 1 - 1 SZT.	ECL COMFORT 300 - 1 SZT. SIŁOWNIK AMV 133 - 1 SZT. ZAWÓR VF 2 - 1 SZT.	ECL COMFORT SIŁOWNIK AMV 33 - 1 SZT. ZAWÓR VB 2 - 1 SZT.	DPIV AVPQ4 - 1 SZT.	CIEPLIK 2000 - 1 SZT. MULTICAL C66 - 1 SZT.	MAXIVARE M LR 100 - 1 SZT.	UPE 25-80 180 - 2 SZT.	25 PWR 40C - 1 SZT.

1	2	3	4	5	6	7	8	9	10	11	12	13	14	15	16	17	18	19
1982	WZL_8697	BRUKOWA 2	2000-01-01	I LICEUM OGÓLNOKSZTAŁCĄCE IM. ADAMA MICKIEWICZA	508,74	378,88	123,69	0	58	W	JAD X 6/50 - 6 SZT.	ECL COMFORT 300 - 1 SZT. SIŁOWNIK AMV 23 - 1 SZT. ZAWÓR VB 2 - 1 SZT.	ECL COMFORT SIŁOWNIK AMV 33 - 1 SZT. ZAWÓR VB 2 - 1 SZT.	DPIV 42-39 - 1 SZT.	MULTICAL 601 - 1 SZT.	GG 340 ST 600 - 1 SZT.	UPE 80-120 F - 1 SZT.	32 PWR 80 C - 1 SZT. 40 PWR 80 C - 1 SZT.
1983	WZL_8698	STOLECZNA 5	1987-01-01	ZGROMADZENIE SIÓSTR MIJONAREK ŚW. RODZINY	83,396	32	8	0	0	W	GLP-008-M-5-SI - 1 SZT. LB 47 - 1 SZT.	ECL COMFORT 300 - 1 SZT. SIŁOWNIK AMV 13 - 1 SZT. ZAWÓR VB 2 - 1 SZT.	ECL COMFORT SIŁOWNIK AMV 33 - 1 SZT. ZAWÓR VB 2 - 1 SZT.	DPIV AVPQ4 - 1 SZT.	ULTRAHEAT 50 - 1 SZT.	FLEXCON TOP 80 - 1 SZT.	MAGNA 25-60 180 - 1 SZT.	UPS 25-40 N 180 - 1 SZT.
1984	WZL_8699	BRUKOWA 7	1998-03-20	WM UL. BRUKOWA 719	330	229	96,2	0	0	W	JAD X 5/38 - 6 SZT.	RVD 145 - 1 SZT. SIŁOWNIK SKD 32.51 - 1 SZT. ZAWÓR VVF 52 - 1 SZT.	RVD 145 SIŁOWNIK SKD 32.21 - 1 SZT. ZAWÓR VVF 52 - 1 SZT.	DPIV 47-1 - 1 SZT.	MULTICAL 402 - 1 SZT. ULTRAHEAT 50 - 1 SZT.	MAXIVARE M LR 500 - 1 SZT.	50 POE 120 A/B - 1 SZT.	25 PWR 80 C - 1 SZT.
1985	WZL_8700	BRUKOWA 24	1994-11-01	WSPÓLNOTA LOKALOWA BUDYNKU PRZY UL. BRUKOWEJ 28 WM BUDYNKÓW MIESZKALNYCH 3 I 3A PRZY UL. MARMUROWEJ, WM UL. BRUKOWA 24	454,874	261,047	94,936	0	0	W	JAD X 6/50 - 6 SZT.	ECL COMFORT 300 - 1 SZT. SIŁOWNIK AMV 23 - 1 SZT. ZAWÓR VB 2 - 1 SZT.	ECL COMFORT SIŁOWNIK AMV 33 - 1 SZT. ZAWÓR VB 2 - 1 SZT.	DPIV IVD-IVF - 1 SZT.	MULTICAL 402 - 4 SZT. MULTICAL 601 - 2 SZT. SUPERCAL 430 - 1 SZT. ULTRAHEAT 50 - 2 SZT.	MAXIVARE M LR 500 - 1 SZT.	UPCD 65-120 - 1 SZT.	UPS 32-80 B 180 - 1 SZT.
1986	WZL_8701	SUKIENNA 9	1990-01-12	SM "RODZINA KOLEJOWA"	375,184	313,951	122,569	0	0	W	JAD 6/50 - 2 SZT. JAD X 5/38 - 4 SZT.	ECL COMFORT 300 - 1 SZT. SIŁOWNIK AMV 123 - 1 SZT. ZAWÓR VF 2 - 1 SZT.	ECL COMFORT SIŁOWNIK AMV 423 - 1 SZT. ZAWÓR VF 2 - 1 SZT.	DPIV IVD-IVF - 1 SZT.	MULTICAL 402 - 1 SZT.	MAXIVARE M LR 500 - 1 SZT.	UPED 50-120 F - 1 SZT.	32 PWR 80 C - 1 SZT.
1987	WZL_8702 - Obcy	SOSNOWA 64	1974-01-01	POLITECHNIKA BIAŁOSTOCKA	347,21	0	0	0	0	W	WCO 150/4 - 3 SZT.	ECL COMFORT 200 - 1 SZT. SIŁOWNIK AMV 10 - 1 SZT. ZAWÓR VB 2 - 1 SZT.			MULTICAL 601 - 1 SZT.		65 PJMR 160 - 1 SZT.	
1988	WZL_8703	STOLECZNA 12	1979-05-16	SM "RODZINA KOLEJOWA"	948,414	443,086	207,374	0	0	W	JAD 6/50 - 4 SZT. JAD XK 6/50 - 4 SZT.	ECL COMFORT 300 - 1 SZT. SIŁOWNIK AMV 523 - 1 SZT. ZAWÓR VF 2 - 1 SZT.	ECL COMFORT SIŁOWNIK AMV 33 - 1 SZT. ZAWÓR VB 2 - 1 SZT.	DPIV 42-39 - 1 SZT.	ULTRAHEAT 50 - 1 SZT.	E 500 - 2 SZT.	80 POT 180 B - 3 SZT.	32 PWR 80 C - 1 SZT.
1989	WZL_8704	GRUNWALDZKA 18	1980-01-01	ZESPÓŁ SZKÓŁ TECHNICZNYCH IM. GEN. WŁADYSŁAWA ANDERSA	323,95	62,87	41,87	0	0	W	HK 11 - 1 SZT. XB 51 H - 1 SZT.	ECL COMFORT 300 - 1 SZT. SIŁOWNIK AMV 23 - 1 SZT. ZAWÓR VB 2 - 1 SZT.	ECL COMFORT SIŁOWNIK AMV 33 - 1 SZT. ZAWÓR VB 2 - 1 SZT.	DPIV AVPQ4 - 1 SZT.	MULTICAL 601 - 1 SZT.	G 400 - 1 SZT.	STRATOS 32/1-12 - 1 SZT.	STAR Z 25/6 - 1 SZT.
1990	WZL_8706 - Obcy	SOSNOWSKIEGO 11/15	1975-01-01	POLITECHNIKA BIAŁOSTOCKA	401,06	0	0	0	124,5	W	HL 2 - 1 SZT.	RVD 115 - 1 SZT. SIŁOWNIK SKB 32.51 - 1 SZT. ZAWÓR VVF 52 - 1 SZT.		DPIV 47-1 - 1 SZT.	MULTICAL 602 - 1 SZT.	A 350 - 1 SZT.	UPE 50-120 F - 2 SZT.	
1991	WZL_8707	MŁYNOWA 52/1	1999-12-09	WODOCIĄGI BIAŁOSTOCKIE SP. Z O.O.	441,26	28	28	0	0	W	LSK 0 - 1 SZT. LSL 1 - 1 SZT.	RVD 145 - 1 SZT. SIŁOWNIK SKB 32.51 - 1 SZT. ZAWÓR VVF 52 - 1 SZT.	RVD 145 SIŁOWNIK SKD 32.21 E - 1 SZT. ZAWÓR VVF 52 - 1 SZT.	DPIV 47-1 - 1 SZT.	MULTICAL 402 - 1 SZT.	MAXIVARE M LR 500 - 1 SZT.	UPE 50-120 F - 2 SZT.	UP 20-45 N 150 - 1 SZT.
1992	WZL_8708	GROCHOWA 2A PGK	1988-01-01	PRZEDSIĘBIORSTWO GOSPODARKI KOMUNALNEJ SP. Z O.O.	106,62	0	0	0	0	W	HL 2 - 1 SZT.	ECL 9300 - 1 SZT. SIŁOWNIK AMV 523 - 1 SZT. ZAWÓR VF 2 - 1 SZT.			MULTICAL 601 - 1 SZT. ULTRAHEAT 50 - 1 SZT.	E 600 - 1 SZT.	80 POT 120 A - 1 SZT. 80 POT 120 B - 1 SZT.	
1993	WZL_8709	WYSZYŃSKIEGO 8B	2004-12-31	SM "RODZINA KOLEJOWA"	329,4	194,14	73,4	0	0	W	HK 2 - 1 SZT. HL 2 - 1 SZT.	ECL COMFORT 300 - 1 SZT. SIŁOWNIK AMV 23 - 1 SZT. ZAWÓR VB 2 - 1 SZT.	ECL COMFORT SIŁOWNIK AMV 33 - 1 SZT. ZAWÓR VB 2 - 1 SZT.	DPIV AIPQ4 - 1 SZT.	MULTICAL 601 - 1 SZT.	E 500 - 1 SZT.	STRATOS 32/1-12 - 1 SZT.	UPS 32-80 B 180 - 1 SZT.
1994	WZL_8711	STOLECZNA 21	1980-01-01	ZESPÓŁ SZKÓŁ TECHNICZNYCH IM. GEN. WŁADYSŁAWA ANDERSA	490,135	102,344	92,11	0	0	W	HK 1 - 1 SZT. XB 51 H - 1 SZT.	ECL COMFORT 300 - 1 SZT. SIŁOWNIK AMV 23 - 1 SZT. ZAWÓR VB 2 - 1 SZT.	ECL COMFORT SIŁOWNIK AMV 33 - 1 SZT. ZAWÓR VB 2 - 1 SZT.	DPIV AVPQ4 - 1 SZT.	MULTICAL 601 - 1 SZT.	MAXIVARE M LR 200 - 1 SZT.	STRATOS 50/1-12 - 1 SZT.	STAR Z 25/6 - 1 SZT.
1995	WZL_8712	WYSZYŃSKIEGO 9	1978-01-01	SM "RODZINA KOLEJOWA"	264,805	251,801	93,296	0	0	W	JAD 6/50 - 2 SZT. JAD XK 5/38 - 2 SZT.	ECL COMFORT 300 - 1 SZT. SIŁOWNIK AMV 523 - 1 SZT. ZAWÓR VF 2 - 1 SZT.	ECL COMFORT SIŁOWNIK AMV 33 - 1 SZT. ZAWÓR VB 2 - 1 SZT.	DPIV 47-1 - 1 SZT.	ULTRAHEAT 50 - 1 SZT.	MAXIVARE M LR 500 - 2 SZT.	UPE 50-60 - 2 SZT.	TOP Z 25/6 - 1 SZT.
1996	WZL_8713	WYSZYŃSKIEGO 15	1978-02-03	SM "RODZINA KOLEJOWA"	530,398	323,302	124,301	0	0	W	JAD 6/50 - 3 SZT. JAD XK 5/38 - 3 SZT.	ECL COMFORT 300 - 1 SZT. SIŁOWNIK AMV 523 - 1 SZT. ZAWÓR VF 2 - 1 SZT.	ECL COMFORT SIŁOWNIK AMV 423 - 1 SZT. ZAWÓR VF 2 - 1 SZT.	DPIV 47-1 - 1 SZT.	MULTICAL 402 - 1 SZT.	MAXIVARE M LR 500 - 2 SZT.	UPED 50-120 F - 1 SZT.	25 POR 40 A - 1 SZT.
1997	WZL_8714	WYSZYŃSKIEGO 21	1980-01-01	JERONIMO MARTINS POLSKA SPÓŁKA AKCYJNA	15,29	0	0	0	112,42	W	HL 11 - 1 SZT.	ECL COMFORT 300 - 1 SZT. SIŁOWNIK AMV 13 - 1 SZT. ZAWÓR VB 2 - 1 SZT.		DPIV AVPQ4 - 1 SZT.	MULTICAL 601 - 1 SZT.	NG 50 - 1 SZT.	MAGNA 25-60 - 1 SZT.	

1	2	3	4	5	6	7	8	9	10	11	12	13	14	15	16	17	18	19
1998	WZL_8715	WYSZYŃSKIEGO 19	1978-11-27	SM "RODZINA KOLEJOWA"	529,805	353,703	138,199	0	0	W	JAD 6/50 - 3 SZT. JAD XK 5/38 - 3 SZT.	ECL COMFORT 300 - 1 SZT. SIŁOWNIK AMV 523 - 1 SZT. ZAWÓR VF 2 - 1 SZT.	ECL COMFORT SIŁOWNIK AMV 33 - 1 SZT. ZAWÓR VB 2 - 1 SZT.	DPIV 47-1 - 1 SZT.	MULTICAL 402 - 1 SZT.	MAXIVARE M LR 500 - 2 SZT.	UPED 50-120 F - 1 SZT.	UPS 25-80 N 180 - 1 SZT.
1999	WZL_8716 - Obcy	WYSZYŃSKIEGO 2	1986-01-01	RADA UŻYTKOWNIKÓW PAWILONU "LIDER"	278,387	0	0	0	0	W					ULTRAHEAT 50 - 1 SZT.			
2000	WZL_8717	WYSZYŃSKIEGO 2A	1976-01-01	PRZEDSZKOLE SAMORZĄDOWE NR 53 IM. MARI KOWNACKIEJ "PLASTUŚ"	86,202	47,102	25,906	0	0	W	JAD X 3/18 - 2 SZT. JAD X 5/38 - 1 SZT.	RVP 97 - 1 SZT. SIŁOWNIK SKD 32.50 - 1 SZT. ZAWÓR VVF 52 - 1 SZT.	RVP 97 - 0 SZT. SIŁOWNIK SKD 32.21 - 1 SZT. ZAWÓR VVF 52 - 1 SZT.	DPIV 47-1 - 1 SZT.	MULTICAL C66 - 1 SZT.	FLEXCON TOP 80 - 1 SZT.	32 POPT 60 B - 1 SZT.	25 POR 40 C - 1 SZT.
2001	WZL_8718	WYSZYŃSKIEGO 4 W3	2005-11-22	SM "RODZINA KOLEJOWA"	227,768	170,205	58,103	0	0	W	HK 1 - 1 SZT. HL 12 - 1 SZT.	ECL COMFORT 300 - 1 SZT. SIŁOWNIK AMV 23 - 1 SZT. ZAWÓR VB 2 - 1 SZT.	ECL COMFORT SIŁOWNIK AMV 33 - 1 SZT. ZAWÓR VB 2 - 1 SZT.	DPIV AVPQ - 1 SZT.	MULTICAL 402 - 1 SZT.	A 250 - 1 SZT.	MAGNA 40- 120 F - 1 SZT.	UPS 25-60 B 180 - 1 SZT.
2002	WZL_8719	WYSZYŃSKIEGO 4 W2	2005-11-20	SM "RODZINA KOLEJOWA"	342,364	259,093	76,898	0	0	W	HK 2 - 1 SZT. HL 2 - 1 SZT.	ECL COMFORT 300 - 1 SZT. SIŁOWNIK AMV 23 - 1 SZT. ZAWÓR VB 2 - 1 SZT.	ECL COMFORT SIŁOWNIK AMV 33 - 1 SZT. ZAWÓR VB 2 - 1 SZT.	DPIV 47-1 - 1 SZT.	MULTICAL 402 - 1 SZT.	A 350 - 1 SZT.	MAGNA 50- 120 F - 1 SZT.	UPS 32-80 B 180 - 1 SZT.
2003	WZL_8721	WYSZYŃSKIEGO 4B W1	2007-12-31	SM "RODZINA KOLEJOWA"	227,96	139,8	45	0	0	W	HK 1 - 1 SZT. HL 12 - 1 SZT.	RVD 235 - 1 SZT. SIŁOWNIK SQS 35.50 - 1 SZT. ZAWÓR VVG 549 K - 1 SZT.	RVD 235 SIŁOWNIK SQS 359.54 - 1 SZT. ZAWÓR VVG 549 K - 1 SZT.	DPIV AVPQ - 1 SZT.	MULTICAL 402 - 1 SZT.	FLEXCON PRO 250 - 1 SZT.	MAGNA 32- 100 - 1 SZT.	UPS 25-40 B 180 - 1 SZT.
2004	WZL_8722	WYSZYŃSKIEGO 4B W2	2007-12-31	SM "RODZINA KOLEJOWA"	337,537	283,6	91	0	0	W	HK 2 - 1 SZT. HL 2 - 1 SZT.	RVD 235 - 1 SZT. SIŁOWNIK SKD 32.21 E - 1 SZT. ZAWÓR VVF 52 - 1 SZT.	RVD 235 SIŁOWNIK SKD 32.21 E - 1 SZT. ZAWÓR VVF 52 - 1 SZT.	DPIV AVPQ - 1 SZT.	MULTICAL C66 - 1 SZT.	FLEXCON PRO 370 - 1 SZT.	MAGNA 32- 120 F - 1 SZT.	UPS 25-60 B 180 - 1 SZT.
2005	WZL_8724	WYSZYŃSKIEGO 4A	2006-09-27	SM "RODZINA KOLEJOWA"	433,194	332,304	113,102	0	0	W	HK 2 - 1 SZT. HL 2 - 1 SZT.	RVD 235 - 1 SZT. SIŁOWNIK SKD 32.21 E - 1 SZT. ZAWÓR VVF 52 - 1 SZT.	RVD 235 SIŁOWNIK SKD 32.21 E - 1 SZT. ZAWÓR VVF 52 - 1 SZT.	DPIV AVPQ - 1 SZT.	ULTRAHEAT 50 - 1 SZT.	E 500 - 1 SZT.	MAGNA 50- 120 F - 1 SZT.	UPS 32-80 B 180 - 1 SZT.
2006	WZL_8726	WYSZYŃSKIEGO 6	1977-08-25	POWSZECHNA SPÓŁDZIELNIA SPOŻYWCÓW "SPOLEM"	97,553	27,214	9,07	0	23	W	HK 11 - 1 SZT. HL 11 - 1 SZT.	ECL COMFORT 300 - 1 SZT. SIŁOWNIK AMV 13 - 1 SZT. ZAWÓR VB 2 - 1 SZT.	ECL COMFORT SIŁOWNIK AMV 33 - 1 SZT. ZAWÓR VB 2 - 1 SZT.	DPIV AVPQ4 - 1 SZT.	MULTICAL 402 - 1 SZT.	NG 80 - 1 SZT.	STRATOS 32/1-12 - 1 SZT.	STAR Z 25/6 - 1 SZT.
2007	WZL_8727	WYSZYŃSKIEGO 6A	1993-01-08	RADA UŻYTKOWNIKÓW PAWILONU HANDLOWO- USŁUGOWEGO "KUPIEC"	65,43	0	0	0	0	W	WCO 150/4 - 3 SZT.	ECL 9600 - 1 SZT. SIŁOWNIK AMV 123 - 1 SZT. ZAWÓR VF 2 - 1 SZT.		DPIV AVPQ - 1 SZT.	MULTICAL 601 - 1 SZT.		UPE 25-80 180 - 2 SZT.	
2008	WZL_8728	WYSZYŃSKIEGO 6B	2006-09-27	SM "RODZINA KOLEJOWA"	401,502	246,7	90,02	0	0	W	HK 2 - 1 SZT. HL 2 - 1 SZT.	RVD 235 - 1 SZT. SIŁOWNIK SKD 32.21 E - 1 SZT. ZAWÓR VVF 52 - 1 SZT.	RVD 235 SIŁOWNIK SKD 32.21 E - 1 SZT. ZAWÓR VVF 52 - 1 SZT.	DPIV AVPQ4 - 1 SZT.	ULTRAHEAT 50 - 1 SZT.	E 500 - 1 SZT.	MAGNA 40- 120 F - 1 SZT.	UPS 25-60 B 180 - 1 SZT.
2009	WZL_8729 - Obcy	WYSZYŃSKIEGO 8	1986-01-01	ANDROMEDA MARIAN ROMANOWSKI, HURTOWNIA OBUWIA EXCLUSIVE STANISŁAW ROKICKI, IGNATOWICZ MICHAŁ, INFODRUK SYSTEMS (POLSKA) BERNARD RADZISZEWSKI, JASS SP. Z O.O., SOKÓŁ TADEUSZ, SZKLANA POGODA MARTA RUTKOWSKA, WIŚNIEWSKI RYSZARD	30,28	0	0	0	0	W	JAD 3/18 - 1 SZT.				MULTICAL 402 - 1 SZT.	MAXIVARE M LR 150 - 1 SZT.	32 POR 80 C - 2 SZT.	
2010	WZL_8730	WYSZYŃSKIEGO 8A W1	2007-12-06	SM "RODZINA KOLEJOWA"	212,3	166,2	56,5	0	0	W	HK 1 - 1 SZT. HL 12 - 1 SZT.	RVD 235 - 1 SZT. SIŁOWNIK SQS 35.50 - 1 SZT. ZAWÓR VVG 549 K - 1 SZT.	RVD 235 SIŁOWNIK SQS 35.53 - 1 SZT. ZAWÓR VVG 549 K - 1 SZT.	DPIV AVPQ - 1 SZT.	MULTICAL C66 - 1 SZT.	FLEXCON PRO 250 - 1 SZT.	MAGNA 32- 100 - 1 SZT.	UPS 25-40 B 180 - 1 SZT.

1	2	3	4	5	6	7	8	9	10	11	12	13	14	15	16	17	18	19
2011	WZL_8731	WYSZYŃSKIEGO 8A W2	2007-12-06	SM "RODZINA KOLEJOWA"	326,1	265,4	80,1	0	0	W	HK 2 - 1 SZT. HL 2 - 1 SZT.	RVD 235 - 1 SZT. SIŁOWNIK SKD 32.21 E - 1 SZT. ZAWÓR VVF 52 - 1 SZT.	RVD 235 SIŁOWNIK SKD 32.21 E - 1 SZT. ZAWÓR VVF 52 - 1 SZT.	DPIV AVPQ - 1 SZT.	MULTICAL C66 - 1 SZT.	FLEXCON PRO 250 - 1 SZT.	MAGNA 32-120 F - 1 SZT.	UPS 25-60 B 180 - 1 SZT.
2012	WZL_8733	WYSZYŃSKIEGO 8C W2	2007-12-31	SM "RODZINA KOLEJOWA"	246,963	158,005	54,3	0	0	W	HK 1 - 1 SZT. HL 12 - 1 SZT.	RVD 235 - 1 SZT. SIŁOWNIK SQS 35.50 - 1 SZT. ZAWÓR VVG 549 - 1 SZT.	RVD 235 SIŁOWNIK SQS 35.53 - 1 SZT. ZAWÓR VVG 549 - 1 SZT.	DPIV AVPQ - 1 SZT.	MULTICAL 402 - 1 SZT.	FLEXCON PRO 250 - 1 SZT.	MAGNA 32-120 F - 1 SZT.	UPS 25-40 B 180 - 1 SZT.
2013	WZL_8734	WYSZYŃSKIEGO 8C W1	2007-12-31	SM "RODZINA KOLEJOWA"	137,001	112,799	29,796	0	0	W	HK 1 - 1 SZT. HL 11 - 1 SZT.	RVD 235 - 1 SZT. SIŁOWNIK SQS 35.50 - 1 SZT. ZAWÓR VVG 549 - 1 SZT.	RVD 235 SIŁOWNIK SQS 35.53 - 1 SZT. ZAWÓR VVG 549 - 1 SZT.	DPIV AVPQ - 1 SZT.	MULTICAL 402 - 1 SZT.	FLEXCON PRO 140 - 1 SZT.	MAGNA 32-100 - 1 SZT.	UPS 25-40 B 180 - 1 SZT.
2014	WZL_8735	MŁYNOWA 62	1992-12-01	SM "RODZINA KOLEJOWA"	375,369	231,275	81,794	0	0	W	JAD X 6/50 - 3 SZT.	RVD 145 - 1 SZT. SIŁOWNIK SKD 32.51 - 1 SZT. ZAWÓR VVF 52 - 1 SZT.	RVD 145 SIŁOWNIK SKD 32.21 - 1 SZT. ZAWÓR VVF 52 - 1 SZT.	DPIV AVPQ - 1 SZT.	MULTICAL 402 - 1 SZT.	A 280 - 2 SZT.	UPC 40-120 A DUO - 1 SZT.	UP 20-30 N - 1 SZT.
2015	WZL_8736	BOH. MONTE CASSINO 21 W1	2007-12-06	SM "RODZINA KOLEJOWA"	331,723	265,396	74,699	0	0	W	HK 2 - 1 SZT. HL 2 - 1 SZT.	RVD 235 - 1 SZT. SIŁOWNIK SKD 32.21 E - 1 SZT. ZAWÓR VVF 52 - 1 SZT.	RVD 235 SIŁOWNIK SKD 32.21 E - 1 SZT. ZAWÓR VVF 52 - 1 SZT.	DPIV AVPQ - 1 SZT.	MULTICAL 402 - 1 SZT.	FLEXCON PRO 370 - 1 SZT.	MAGNA 32-120 F - 1 SZT.	UPS 25-60 B 180 - 1 SZT.
2016	WZL_8738	BOH. MONTE CASSINO 21 W3	2007-12-06	SM "RODZINA KOLEJOWA"	202,187	174,206	59,697	0	0	W	HK 1 - 1 SZT. HL 12 - 1 SZT.	RVD 235 - 1 SZT. SIŁOWNIK SQS 35.50 - 1 SZT. ZAWÓR VVG 549 K - 1 SZT.	RVD 235 SIŁOWNIK SQS 359.54 - 1 SZT. ZAWÓR VVG 549 K - 1 SZT.	DPIV AVPQ - 1 SZT.	ULTRAHEAT 50 - 1 SZT.	FLEXCON PRO 200 - 1 SZT.	MAGNA 32-100 - 1 SZT.	UPS 25-40 B 180 - 1 SZT.
2017	WZL_8740	BOH. MONTE CASSINO 19	2006-09-29	SM "RODZINA KOLEJOWA"	424,036	333,408	112,998	0	0	W	HK 2 - 1 SZT. HL 2 - 1 SZT.	RVD 235 - 1 SZT. SIŁOWNIK SKD 32.21 E - 1 SZT. ZAWÓR VVF 52 - 1 SZT.	RVD 235 SIŁOWNIK SKD 32.21 E - 1 SZT. ZAWÓR VVF 52 - 1 SZT.	DPIV AVPQ - 1 SZT.	MULTICAL 402 - 1 SZT.	E 500 - 1 SZT.	MAGNA 50-120 F - 1 SZT.	UPS 32-80 B 180 - 1 SZT.
2018	WZL_8741	BOH. MONTE CASSINO 25	1982-01-01	SZKOŁA PODSTAWOWA NR 2 IM.KS.JANA TWARDOWSKIEGO	567,507	271,143	124,307	0	0	W	JAD 6/50 - 7 SZT.	ECL COMFORT 300 - 1 SZT. SIŁOWNIK AMV 523 - 1 SZT. ZAWÓR VF 2 - 1 SZT.	ECL COMFORT SIŁOWNIK AMV 33 - 1 SZT. ZAWÓR VB 2 - 1 SZT.	DPIV 47-1 - 1 SZT.	MULTICAL 601 - 1 SZT.	E 800 - 1 SZT.	UPED 50-120 F - 1 SZT.	25 PWR 60 C - 1 SZT.
2019	WZL_8742	BOH. MONTE CASSINO 17	1977-01-01	PRZEDSZKOLE SAMORZĄDOWE NR 51 "PRZYJAZNE"	133,454	62,802	20,934	0	0	W	JAD X 3/18 - 2 SZT. JAD X 5/38 - 2 SZT.	RVD 145 - 1 SZT. SIŁOWNIK SKD 32.50 - 1 SZT. ZAWÓR VVF 52 - 1 SZT.	RVD 145 SIŁOWNIK SKD 32.21 - 1 SZT. ZAWÓR VVF 52 - 1 SZT.	DPIV 47-1 - 1 SZT.	MULTICAL 601 - 1 SZT.	NACZYNIENIE ? - 1 SZT.	UPED 32-120 F - 1 SZT.	25 PWR 40C - 1 SZT.
2020	WZL_8743	BOH. MONTE CASSINO 23	2005-11-02	SM "RODZINA KOLEJOWA"	329,943	271,909	83,201	0	0	W	HK 2 - 1 SZT. HL 2 - 1 SZT.	ECL COMFORT 300 - 1 SZT. SIŁOWNIK AMV 23 - 1 SZT. ZAWÓR VB 2 - 1 SZT.	ECL COMFORT SIŁOWNIK AMV 33 - 1 SZT. ZAWÓR VB 2 - 1 SZT.	DPIV AVPQ - 1 SZT.	ULTRAHEAT 50 - 1 SZT.	A 350 - 1 SZT.	MAGNA 40-120 F - 1 SZT.	UPS 25-60 B 180 - 1 SZT.
2021	WZL_8747	STOLECZNA 14D W2 MPEC	2000-01-01	MPEC SP. Z O.O.	0	4,3	4,3	0	0	W	JAD 3/18 - 1 SZT.		AVTB - 1 SZT.		ULTRAHEAT 50 - 1 SZT.			
2022	WZL_8748	STOLECZNA 14D W1	1979-01-01	MPEC SP. Z O.O., SM "RODZINA KOLEJOWA", WM BUDYNKU PRZY UL.STOLECZNEJ 14D	655,986	419,87	163,858	0	0	W	G 52 - 1 SZT. JAD X 6/50 - 2 SZT. JAD XK 6/50 - 2 SZT.	PJ 100S - 1 SZT. SIŁOWNIK AMV 523 - 1 SZT. ZAWÓR VF 2 - 1 SZT.	IVT-IVF - 1 SZT. SIŁOWNIK IVT - 1 SZT. ZAWÓR IVF - 1 SZT.	DPIV V73 D53 - 1 SZT.	MULTICAL 402 - 3 SZT. MULTICAL 601 - 1 SZT. ULTRAHEAT 50 - 1 SZT.	E 600 - 1 SZT.	80 POT 120 A - 2 SZT.	32 PWR 80 C - 2 SZT.
2023	WZL_8749	WYSZYŃSKIEGO 3	1988-01-12	SM "RODZINA KOLEJOWA"	106,199	0	0	0	0	W	JAD 3/18 - 1 SZT.	ECL 9300 - 1 SZT. SIŁOWNIK AMV 123 - 1 SZT. ZAWÓR VF 2 - 1 SZT.		DPIV IVD-IVF - 1 SZT.	MULTICAL 402 - 1 SZT.	MAXIVARE M LR 200 - 1 SZT.	UPE 25-80 - 1 SZT.	
2024	WZL_8751	STOLECZNA 25	2005-12-01	SM "RODZINA KOLEJOWA"	550,192	332,408	112,998	0	0	W	HK 2 - 1 SZT. HL 2 - 1 SZT.	ECL COMFORT 300 - 1 SZT. SIŁOWNIK AMV 23 - 1 SZT. ZAWÓR VB 2 - 1 SZT.	ECL COMFORT SIŁOWNIK AMV 33 - 1 SZT. ZAWÓR VB 2 - 1 SZT.	DPIV AIPQ4 - 1 SZT.	ULTRAHEAT 50 - 1 SZT.	N 600 - 1 SZT.	MAGNA 50-120 F - 1 SZT.	UPS 32-80 B 180 - 1 SZT.
2025	WZL_8752 - Obcy	WYSZYŃSKIEGO 1	2004-01-01	WOJEWÓDZTWO PODLASKIE URZĄD MARSZAŁKOWSKI WOJEWÓDZTWA PODLASKIEGO	229,71	0	0	56	0	W	LSK 1 - 1 SZT. LSL 1 - 1 SZT.	RVD 245 - 1 SZT. SIŁOWNIK SKD 32.51 - 1 SZT. ZAWÓR VVF 52 - 1 SZT.		DPIV 47-1 - 1 SZT.	ULTRAHEAT 50 - 1 SZT.	E 500 - 1 SZT.	MAGNA UPED 50-60 F - 1 SZT.	
2026	WZL_8754	ABRAMOWICZA 1	1988-01-01	PARAFIA RZYMSKO-KATOLICKA ŚW.ROCHA	250	33,4	7,16	0	0	W	XB 20-1 - 1 SZT. XB 51 H-1 - 1 SZT.	ECL COMFORT 300 - 1 SZT. SIŁOWNIK AMV 23 - 1 SZT. ZAWÓR VB 2 - 1 SZT.	ECL COMFORT SIŁOWNIK AMV 33 - 1 SZT. ZAWÓR VB 2 - 1 SZT.	DPIV AVPQ4 - 1 SZT.	MULTICAL 601 - 1 SZT.	G 500 - 1 SZT.	MAGNA 32-120 F - 1 SZT.	UPS 25-40 N - 1 SZT.



1	2	3	4	5	6	7	8	9	10	11	12	13	14	15	16	17	18	19
2027	WZL_8755	MŁYNOWA 80	1992-01-01	SM "MALUTKA" W BIAŁYMSTOKU	750,402	431,88	163,606	0	0	W	XB 51 H 0-2 - 1 SZT. XB 51-1 - 1 SZT.	RVD 235 - 1 SZT. SIŁOWNIK SKD 32.21 - 1 SZT. ZAWÓR VVF 52 - 1 SZT.	RVD 235 SIŁOWNIK SKD 32.21 - 1 SZT. ZAWÓR VVF 52 - 1 SZT.	DPIV AVPQ - 1 SZT.	ULTRAHEAT 50 - 1 SZT.	E 800 - 2 SZT.	STRATOS 65/1-12 - 1 SZT.	UPS 32-80 B - 1 SZT.
2028	WZL_8756	STOLECZNA 4	1980-12-29	SM "RODZINA KOLEJOWA"	409,814	220,9	73,434	0	0	W	JAD X 5/38 - 7 SZT.	ECL COMFORT 300 - 1 SZT. SIŁOWNIK AMV 523 - 1 SZT. ZAWÓR VF 2 - 1 SZT.	ECL COMFORT SIŁOWNIK AMV 33 - 1 SZT. ZAWÓR VB 2 - 1 SZT.	DPIV AVPQ4 - 1 SZT.	ULTRAHEAT 50 - 1 SZT.	MAXIVARE M LR 500 - 1 SZT.	STRATOS 40/1-8 - 1 SZT.	UPS 25-80 N 180 - 1 SZT.
2029	WZL_8757 - Obcy	ŚW. ROCHA 5	1997-11-03	WSPÓLNOTA LOKALI UŻYTKOWYCH NIERUCHOMOŚCI NR 5 PRZY UL.ŚW.ROCHA	205,6	55,5	55,5	0	70	W	LSK 1 - 1 SZT. LSL 1 - 1 SZT.	ECL 9600 - 1 SZT. SIŁOWNIK AMV 123 - 1 SZT. ZAWÓR VF 2 - 1 SZT.	ECL 9600 - 0 SZT. SIŁOWNIK AMV 323 - 1 SZT. ZAWÓR VF 2 - 1 SZT.	DPIV 47-1 - 1 SZT.	ULTRAHEAT 50 - 1 SZT.	MAXIVARE M LR 250 - 1 SZT.	UPE 50-120 F - 2 SZT.	UP 20-30 N - 1 SZT.
2030	WZL_8759	STOLECZNA 6	2002-12-31	PUBLICZNE GIMNAZJUM NR 7	539,63	116,3	34,89	0	0	W	JAD 3/18 - 1 SZT. JAD 6/50 - 1 SZT. JAD X 6/50 - 4 SZT.	ECL COMFORT 300 - 1 SZT. SIŁOWNIK AMV 523 - 1 SZT. ZAWÓR VF 2 - 1 SZT.	ECL COMFORT SIŁOWNIK AMV 33 - 1 SZT. ZAWÓR VB 2 - 1 SZT.	DPIV 47-1 - 1 SZT.	ULTRAHEAT 50 - 1 SZT.	E 600 - 1 SZT.	UPE 65-60 - 1 SZT.	25 PWR 60 C - 1 SZT.
2031	WZL_8760	ŚW. ROCHA 11/1	1982-01-01	BIAŁOSTOCKA SM	373,777	0	0	0	0	W	HL 2 - 1 SZT.	RVL 46 - 1 SZT. SIŁOWNIK SKD 32.21 E - 1 SZT. ZAWÓR VVF 52 E - 1 SZT.		DPIV AVPQ - 1 SZT.	MULTICAL 601 - 1 SZT.	E 800 - 1 SZT.	MAGNA 40-120 F - 1 SZT.	
2032	WZL_8761 - Obcy	ŚW. ROCHA 13/15	1980-01-01	WSPÓLNOTA LOKALOWA PAWILONU "RZEMIEŚLNIAK II"	340,17	0	0	0	0	W	JAD 6/50 - 2 SZT.	ECL 9300 - 1 SZT. SIŁOWNIK AMV 123 - 1 SZT. ZAWÓR VF 2 - 1 SZT.		DPIV AVPQ - 1 SZT.	MULTICAL 402 - 1 SZT.	MAXIVARE M LR 200 - 1 SZT.	80 PM 150 - 1 SZT. 80 PM 160 - 1 SZT.	
2033	WZL_8762 - Obcy	ŚW. ROCHA 10	1994-01-01	WSPÓLNOTA LOKALOWA 'PASAŻ'	114,4	24,8	6,3	0	0	W	G 52 - 1 SZT. JAD 3/18 - 2 SZT.	ECL 9300 - 1 SZT. SIŁOWNIK AMV 13 - 1 SZT. ZAWÓR VF 2 - 1 SZT.	AVTB - 1 SZT. ZAWÓR ? - 1 SZT.	DPIV AIPQ4 - 1 SZT.	MULTICAL C66 - 1 SZT.	? 200 - 1 SZT.	TOP E 40/1-4 - 1 SZT.	Z 25 - 1 SZT.
2034	WZL_8763	ŚW. ROCHA 6	1999-01-01	WSPÓLNOTA WŁAŚCICIELI LOKALI UŻYTKOWYCH BUB.PRZY UL.ŚW.ROCHA 6	159,25	20,92	20,92	0	0	W	JAD X 3/18 - 3 SZT.	ECL COMFORT 300 - 1 SZT. SIŁOWNIK AMV 133 - 1 SZT. ZAWÓR VF 2 - 1 SZT.	ECL COMFORT SIŁOWNIK AMV 133 - 1 SZT. ZAWÓR VF 2 - 1 SZT.	DPIV 47-1 - 1 SZT.	ULTRAHEAT 50 - 1 SZT.	MAXIVARE M LR 150 - 1 SZT.	UPE 40-120 F - 2 SZT.	UPS 25-40 B - 2 SZT.
2035	WZL_8764	SUKIENNA 2A	1980-12-29	SM "RODZINA KOLEJOWA"	713,988	320,627	127,582	0	0	W	XB 51 H - 2 SZT.	ECL COMFORT 300 - 1 SZT. SIŁOWNIK AMV 23 - 1 SZT. ZAWÓR VB 2 - 1 SZT.	ECL COMFORT SIŁOWNIK AMV 33 - 1 SZT. ZAWÓR VB 2 - 1 SZT.	DPIV 42-39 - 1 SZT.	MULTICAL 601 - 1 SZT.	G 800 - 1 SZT.	STRATOS 50/1-12 - 1 SZT.	32 PWR 80 C - 1 SZT.
2036	WZL_8765	ŚW. ROCHA 23	1983-01-01	WM NIERUCHOMOŚCI NR 23 PRZY UL.ŚW.ROCHA	91,07	28,68	5,86	0	0	W	JAD 3/18 - 2 SZT. JAD X 2/11 - 1 SZT.	ECL COMFORT 300 - 1 SZT. SIŁOWNIK AMV 23 - 1 SZT. ZAWÓR VB 2 - 1 SZT.	ECL COMFORT SIŁOWNIK AMV 33 - 1 SZT. ZAWÓR VB 2 - 1 SZT.	DPIV AVPQ4 - 1 SZT.	ULTRAHEAT 50 - 1 SZT.	MAXIVARE M LR 150 - 1 SZT.	32 POR 80 C - 2 SZT.	25 PWR 60 C - 1 SZT.
2037	WZL_8766	BOH. MONTE CASSINO 5A	2006-10-25	SM "RODZINA KOLEJOWA"	499,904	336,7	124,197	0	0	W	HK 2 - 1 SZT. HL 2 - 1 SZT.	RVD 235 - 1 SZT. SIŁOWNIK SKD 32.21 E - 1 SZT. ZAWÓR VVF 52 - 1 SZT.	RVD 235 SIŁOWNIK SKD 32.21 E - 1 SZT. ZAWÓR VVF 52 - 1 SZT.	DPIV 42-39 - 1 SZT.	ULTRAHEAT 50 - 1 SZT.	FLEXCON PRO 650 - 1 SZT.	MAGNA 40-120 F - 1 SZT.	UPS 32-80 B 180 - 1 SZT.
2038	WZL_8767	BOH. MONTE CASSINO 5	2006-10-25	SM "RODZINA KOLEJOWA"	587,803	335,898	123,801	0	0	W	HK 2 - 1 SZT. HL 2 - 1 SZT.	RVD 235 - 1 SZT. SIŁOWNIK SKD 32.21 E - 1 SZT. ZAWÓR VVF 52 - 1 SZT.	RVD 235 SIŁOWNIK SKD 32.21 E - 1 SZT. ZAWÓR VVF 52 - 1 SZT.	DPIV 42-39 - 1 SZT.	MULTICAL 601 - 1 SZT.	E 600 - 1 SZT.	MAGNA 50-120 F - 1 SZT.	UPS 32-80 B 180 - 1 SZT.
2039	WZL_8768 - Obcy	ŚW. ROCHA 16	1999-10-01	INSTYTUT ENERGETYKI-ZAKŁAD DOŚWIADCZALNY W BIAŁYMSTOKU	155	117,86	31,5	0	0	W	JAD X 5/38 - 4 SZT.	ECL 9600 - 1 SZT. SIŁOWNIK AMV 523 - 1 SZT. ZAWÓR VF 2 - 1 SZT.	ECL 9600 - 0 SZT. SIŁOWNIK AMV 423 - 1 SZT. ZAWÓR VF 2 - 1 SZT.	DPIV 47-1 - 1 SZT.	ULTRAHEAT 50 - 1 SZT.	MAXIVARE M LR 200 - 1 SZT.	UPE 40-120 F - 2 SZT.	25 PWR 40C - 1 SZT.
2040	WZL_8769 - Obcy	DĄBROWSKIEGO 28	1999-01-01	"PODLASKIE LABORATORIUM OCENY MLEKA" SPÓŁKA Z O.O.	189,2	0	0	0	0	W	HL 1 - 1 SZT.	ECL 9300 - 1 SZT. SIŁOWNIK AMV 123 - 1 SZT. ZAWÓR VF 2 - 1 SZT.		DPIV 47-1 - 1 SZT.	ULTRAHEAT 50 - 1 SZT.	MAXIVARE M LR 200 - 1 SZT.	UPE 32-120 F - 1 SZT.	
2041	WZL_8770 - Obcy	DĄBROWSKIEGO 30A	1970-01-01	WM PRZY UL.DĄBROWSKIEGO 30 A	138,48	107,35	29,01	0	0	H/W	HD-15 - 1 SZT. JAD 3/18 - 3 SZT.	AVTB - 1 SZT. ZAWÓR ? - 1 SZT.			MULTICAL C66 - 1 SZT.			25 PWR 60 C - 1 SZT.
2042	WZL_8771	KNYSZYŃSKA 12	1974-01-01	ZESPÓŁ SZKÓŁ GASTRONOMICZNYCH	822,14	125,6	63,96	0	0	W	GLD-013-L-5-PI - 1 SZT. XB 51 H - 1 SZT.	ECL COMFORT 300 - 1 SZT. SIŁOWNIK AMV 23 - 1 SZT. ZAWÓR VB 2 - 1 SZT.	ECL COMFORT SIŁOWNIK AMV 33 - 1 SZT. ZAWÓR VB 2 - 1 SZT.	DPIV AVPQ4 - 1 SZT.	MULTICAL 601 - 1 SZT.	E 800 - 1 SZT.	STRATOS 65/1-12 - 1 SZT.	TOP Z 25/10 - 1 SZT.
2043	WZL_8772	KNYSZYŃSKA 12A	1994-01-01	CARITAS ARCHIDIECEZJI BIAŁOSTOCKIEJ-WTZ	153,84	65,2	18,18	0	0	W	HL 11 - 2 SZT.	ECL COMFORT 300 - 1 SZT. SIŁOWNIK AMV 13 - 1 SZT. ZAWÓR VB 2 - 1 SZT.	ECL COMFORT SIŁOWNIK AMV 33 - 1 SZT. ZAWÓR VB 2 - 1 SZT.	DPIV AVPQ4 - 1 SZT.	MULTICAL 601 - 1 SZT.	NG 80 - 1 SZT.	STRATOS 30/1-6 - 1 SZT.	STAR Z 25/6 - 1 SZT.

1	2	3	4	5	6	7	8	9	10	11	12	13	14	15	16	17	18	19
2044	WZL_8773	WIATRAKOWA 8	2006-12-12	SM "RODZINA KOLEJOWA"	504,789	168,635	69,78	0	0	W	HK 1 - 1 SZT. HL 2 - 1 SZT.	RVD 235 - 1 SZT. SIŁOWNIK SKD 32.21 E - 1 SZT. ZAWÓR VVF 52 E - 1 SZT.	RVD 235 SIŁOWNIK SKD 32.21 E - 1 SZT. ZAWÓR VVF 52 E - 1 SZT.	DPIV 42-39 - 1 SZT.	ULTRAHEAT 50 - 1 SZT.	GG 450 ST 800 - 1 SZT.	MAGNA 50-120 F - 1 SZT.	UPS 25-60 B 180 - 1 SZT.
2045	WZL_8774	WIATRAKOWA 4/1	1992-01-21	SM "RODZINA KOLEJOWA"	706,987	454,151	165,17	0	0	W	XB 51 H-2 - 1 SZT. XB 60-1 - 1 SZT.	ECL COMFORT 300 - 1 SZT. SIŁOWNIK AMV 523 - 1 SZT. ZAWÓR VF 2 - 1 SZT.	ECL COMFORT SIŁOWNIK AMV 423 - 1 SZT. ZAWÓR VF 2 - 1 SZT.	DPIV 47-1 - 1 SZT.	ULTRAHEAT 50 - 1 SZT.	MAXIVARE M LR 500 - 2 SZT.	UPED 50-120 F - 1 SZT.	32 PWR 80 C - 1 SZT.
2046	WZL_8775	BRONIEWSKIEGO 4 W1	1975-01-01	BIAŁOSTOCKA SM	175,72	63,03	39,76	0	0	W	JAD 3/18 - 3 SZT.	ECL COMFORT 300 - 1 SZT. SIŁOWNIK AMV 13 - 1 SZT. ZAWÓR VM 2 - 1 SZT.	ECL COMFORT SIŁOWNIK AMV 33 - 1 SZT. ZAWÓR VB 2 - 1 SZT.	DPIV AVPQ4 - 1 SZT.	MULTICAL 402 - 1 SZT. ULTRAHEAT 50 - 1 SZT.	FLEXCON TOP 80 - 1 SZT.	STRATOS 30/1-8 - 1 SZT.	UPS 25-40 B - 1 SZT.
2047	WZL_8776	BRONIEWSKIEGO 4 W2	2007-12-31	BIAŁOSTOCKA SM	253,38	0	0	0	0	W	JAD 3/18 - 2 SZT.	ECL 9300 - 1 SZT. SIŁOWNIK AMV 523 - 1 SZT. ZAWÓR VF 2 - 1 SZT.		DPIV AIPQ4 - 1 SZT.	ULTRAHEAT 50 - 1 SZT.	G 200 - 1 SZT.	UPE 32-80 F - 1 SZT.	
2048	WZL_8777	BRONIEWSKIEGO 4 W3	1970-01-01	BIAŁOSTOCKA SM	331,76	69,78	38,38	0	0	W	JAD 3/18 - 1 SZT. JAD 5/38 - 2 SZT.	RVD 235 - 1 SZT. SIŁOWNIK SQS 35.50 - 1 SZT. ZAWÓR VVG 549 - 1 SZT.	RVD 235 SIŁOWNIK SQS 35.53 - 1 SZT. ZAWÓR VVG 549 - 1 SZT.	DPIV AVPQ4 - 1 SZT.	MULTICAL 402 - 1 SZT. ULTRAHEAT 50 - 1 SZT.	FLEXCON C 110 - 1 SZT.	STRATOS 30/1-12 - 1 SZT.	UPS 25-40 B - 1 SZT.
2049	WZL_8778	WIERZBOWA 3A	1992-01-01	BIAŁOSTOCKA SM	242,928	228,39	78,747	0	0	W	XB 10-2 - 1 SZT. XB 51 H-1 - 1 SZT.	ECL COMFORT 300 - 1 SZT. SIŁOWNIK AMV 23 - 1 SZT. ZAWÓR VB 2 - 1 SZT.	ECL COMFORT SIŁOWNIK AMV 33 - 1 SZT. ZAWÓR VB 2 - 1 SZT.	DPIV AVPQ4 - 1 SZT.	MULTICAL 402 - 1 SZT. ULTRAHEAT 50 - 1 SZT.	G 400 - 1 SZT.	MAGNA 40-120 F - 1 SZT.	UPS 25-60 B - 1 SZT.
2050	WZL_8779	WIERZBOWA 1	2006-11-09	STOKROTKA SP.Z O.O.	30,073	0	0	0	82,4	W	HL 1 - 1 SZT.	ECL COMFORT 300 - 1 SZT. SIŁOWNIK AMV 13 - 1 SZT. ZAWÓR VB 2 - 1 SZT.		DPIV AIPQ4 - 1 SZT.	MULTICAL 402 - 1 SZT.	FLEXCON C 140 - 1 SZT.	MAGNA 32-100 180 - 1 SZT.	
2051	WZL_8780	WIERZBOWA 3	1999-09-09	BIAŁOSTOCKA SM	513,26	251,81	93,26	0	0	W	LSK 1 - 1 SZT. LSL 1 - 1 SZT.	RVD 145 - 1 SZT. SIŁOWNIK SKD 32.51 - 1 SZT. ZAWÓR VF 52 - 1 SZT.	RVD 145 SIŁOWNIK SKD 32.21 - 1 SZT. ZAWÓR VVF 52 - 1 SZT.	DPIV AIPQ4 - 1 SZT.	ULTRAHEAT 50 - 2 SZT.	MAXIVARE M LR 500 - 2 SZT.	MAGNA 50-60 F - 1 SZT.	UP 20-45 N 150 - 1 SZT.
2052	WZL_8781	ANTONIUKOWSKA 23	2001-09-28	BIAŁOSTOCKA SM	513,26	251,81	93,26	0	0	W	LSK 1 - 1 SZT. LSL 1 - 1 SZT.	RVD 130 - 1 SZT. SIŁOWNIK SKD 32.51 - 1 SZT. ZAWÓR VVF 52 - 1 SZT.	RVD 130 SIŁOWNIK SKD 32.21 - 1 SZT. ZAWÓR VVF 52 - 1 SZT.	DPIV AIPQ4 - 1 SZT.	ULTRAHEAT 50 - 2 SZT.	MAXIVARE M LR 500 - 2 SZT.	UPE 50-60 F - 1 SZT.	STAR Z 25/6 - 1 SZT.
2053	WZL_8782	ANTONIUKOWSKA 21	2005-11-02	CENTRALNE BIURO ANTYKORUPCYJNE, A L. UJAZDOWSKIE 9 00-583 W-WA	154,26	13,96	13,96	0	0	W	JAD 3/18 - 1 SZT. JAD X 3/18 - 2 SZT.	ECL COMFORT 300 - 1 SZT. SIŁOWNIK AMV 13 - 1 SZT. ZAWÓR VB 2 - 1 SZT.	ECL COMFORT SIŁOWNIK AMV 33 - 1 SZT. ZAWÓR VB 2 - 1 SZT.	DPIV AVPQ - 1 SZT.	MULTICAL 402 - 1 SZT.	N 80 - 1 SZT.	MAGNA 25-60 180 - 1 SZT.	UP 15-14 B - 1 SZT.
2054	WZL_8783	ANTONIUKOWSKA 19	2005-12-01	BIAŁOSTOCKA SM	330,01	237,47	86,35	0	0	W	HK 2 - 1 SZT. HL 2 - 1 SZT.	ECL COMFORT 300 - 1 SZT. SIŁOWNIK AMV 23 - 1 SZT. ZAWÓR VB 2 - 1 SZT.	ECL COMFORT SIŁOWNIK AMV 33 - 1 SZT. ZAWÓR VB 2 - 1 SZT.	DPIV AVPQ - 1 SZT.	MULTICAL 402 - 1 SZT. ULTRAHEAT 50 - 1 SZT.	A 350 - 1 SZT.	MAGNA 32-120 F - 1 SZT.	UPS 25-60 B 180 - 1 SZT.
2055	WZL_8784	ANTONIUKOWSKA 19A	2005-12-01	BIAŁOSTOCKA SM	327,09	237,47	86,35	0	0	W	HK 2 - 1 SZT. HL 2 - 1 SZT.	ECL COMFORT 300 - 1 SZT. SIŁOWNIK AMV 23 - 1 SZT. ZAWÓR VB 2 - 1 SZT.	ECL COMFORT SIŁOWNIK AMV 33 - 1 SZT. ZAWÓR VB 2 - 1 SZT.	DPIV AVPQ - 1 SZT.	MULTICAL 402 - 1 SZT. ULTRAHEAT 50 - 1 SZT.	A 350 - 1 SZT.	MAGNA 32-120 F - 1 SZT.	UPS 25-60 B 180 - 1 SZT.
2056	WZL_8785	ANTONIUKOWSKA 19B	2004-10-29	BIAŁOSTOCKA SM	320,59	237,47	86,35	0	0	W	HK 2 - 1 SZT. HL 2 - 1 SZT.	ECL COMFORT 300 - 1 SZT. SIŁOWNIK AMV 23 - 1 SZT. ZAWÓR VF 2 - 1 SZT.	ECL COMFORT SIŁOWNIK AMV 33 - 1 SZT. ZAWÓR VF 2 - 1 SZT.	DPIV AVPQ - 1 SZT.	MULTICAL 402 - 1 SZT. ULTRAHEAT 50 - 1 SZT.	E 500 - 1 SZT.	STRATOS 32/1-12 - 1 SZT.	25 PWR 60 C - 1 SZT.
2057	WZL_8786	ANTONIUKOWSKA 9	1974-01-01	PRZEDSZKOLE SAMORZĄDOWE NR 44	131,419	61,639	26,284	0	0	W	JAD 3/18 - 4 SZT. JAD X 5/38 - 1 SZT.	ECL 9300 - 1 SZT. SIŁOWNIK AMV 123 - 1 SZT. ZAWÓR VF 2 - 1 SZT.	43-2 - 1 SZT. SIŁOWNIK 2430 - 1 SZT. ZAWÓR 2432 - 1 SZT.	DPIV AVPQ - 1 SZT.	MULTICAL C66 - 1 SZT.	NG 140 - 1 SZT.	32 POT 60 A - 2 SZT.	25 PWR 60 C - 1 SZT.
2058	WZL_8787	BRONIEWSKIEGO 1A	1975-01-01	ŻŁOBEK MIEJSKI NR 4	116,033	49,509	42,101	0	0	W	B10TH - 1 SZT. GCP-008-M-5-PI - 1 SZT.	ECL COMFORT 300 - 1 SZT. SIŁOWNIK AMV 13 - 1 SZT. ZAWÓR VB 2 - 1 SZT.	ECL COMFORT SIŁOWNIK AMV 33 - 1 SZT. ZAWÓR VB 2 - 1 SZT.	DPIV AVPQ4 - 1 SZT.	ULTRAHEAT 50 - 1 SZT.	FLEXCON C 110 - 1 SZT.	STRATOS 30/1-6 - 1 SZT.	25 PWR 60 C - 1 SZT.
2059	WZL_8788	ANTONIUKOWSKA 11A	2004-08-25	NIEPUBLICZNY ZAKŁAD PODSTAWOWEJ OPIEKI ZDROWOTNEJ "COR-MED" S.C.	96,48	24,91	10,38	0	0	W	JAD 3/18 - 3 SZT.	ECL COMFORT 300 - 1 SZT. SIŁOWNIK AMV 13 - 1 SZT. ZAWÓR VB 2 - 1 SZT.	ECL COMFORT SIŁOWNIK AMV 33 - 1 SZT. ZAWÓR VB 2 - 1 SZT.	DPIV AVPQ - 1 SZT.	MULTICAL 402 - 1 SZT.	N 200 - 1 SZT.	STRATOS 25/1-8 - 1 SZT.	25 PWR 40C - 1 SZT.
2060	WZL_8789	SOLIDARNOŚCI 8	2003-12-03	BIAŁOSTOCKA SM	704,55	353,7	138,17	0	0	W	HK 2 - 1 SZT. HL 2 - 1 SZT.	ECL COMFORT 300 - 1 SZT. SIŁOWNIK AMV 23 - 1 SZT. ZAWÓR VB 2 - 1 SZT.	ECL COMFORT SIŁOWNIK AMV 33 - 1 SZT. ZAWÓR VB 2 - 1 SZT.	DPIV 42-24 B - 1 SZT.	MULTICAL 402 - 1 SZT. ULTRAHEAT 50 - 1 SZT.	E 600 - 2 SZT.	UPED 65-120 F - 1 SZT.	32 PWR 80 C - 1 SZT.

1	2	3	4	5	6	7	8	9	10	11	12	13	14	15	16	17	18	19	
2061	WZL_8790	SOLIDARNOŚCI 6	2003-12-03	BIAŁOSTOCKA SM	706,67	353,7	138,17	0	0	W	HK 2 - 1 SZT. HL 2 - 1 SZT.	ECL COMFORT 300 - 1 SZT. SIŁOWNIK AMV 23 - 1 SZT. ZAWÓR VB 2 - 1 SZT.	ECL COMFORT SIŁOWNIK AMV 33 - 1 SZT. ZAWÓR VB 2 - 1 SZT.	DPIV 42-24 B - 1 SZT.	MULTICAL 402 - 1 SZT. ULTRAHEAT 50 - 1 SZT.	E 600 - 2 SZT.	UPED 65-120 F - 1 SZT.	32 PWR 80 C - 1 SZT.	
2062	WZL_8791	ANTONIUKOWSKA 15B	2004-10-29	BIAŁOSTOCKA SM	314,7	237,47	86,35	0	0	W	HK 2 - 1 SZT. HL 2 - 1 SZT.	ECL COMFORT 300 - 1 SZT. SIŁOWNIK AMV 23 - 1 SZT. ZAWÓR VB 2 - 1 SZT.	SIŁOWNIK AMV 33 - 1 SZT. ZAWÓR VB 2 - 1 SZT.	DPIV AVPQ - 1 SZT.	ULTRAHEAT 50 - 2 SZT.	E 500 - 1 SZT.	STRATOS 32/1-12 - 1 SZT.	25 PWR 60 C - 1 SZT.	
2063	WZL_8792	ANTONIUKOWSKA 15A	2004-10-29	BIAŁOSTOCKA SM	322,66	237,47	86,35	0	0	W	HK 2 - 1 SZT. HL 2 - 1 SZT.	ECL COMFORT 300 - 1 SZT. SIŁOWNIK AMV 23 - 1 SZT. ZAWÓR VB 2 - 1 SZT.	ECL COMFORT SIŁOWNIK AMV 33 - 1 SZT. ZAWÓR VB 2 - 1 SZT.	DPIV AVPQ - 1 SZT.	MULTICAL 402 - 1 SZT. ULTRAHEAT 50 - 1 SZT.	E 500 - 1 SZT.	STRATOS 32/1-12 - 1 SZT.	25 PWR 60 C - 1 SZT.	
2064	WZL_8793	ANTONIUKOWSKA 15	2004-10-29	BIAŁOSTOCKA SM	329,31	237,47	86,35	0	0	W	HK 2 - 1 SZT. HL 2 - 1 SZT.	ECL COMFORT 300 - 1 SZT. SIŁOWNIK AMV 23 - 1 SZT. ZAWÓR VB 2 - 1 SZT.	ECL COMFORT SIŁOWNIK AMV 33 - 1 SZT. ZAWÓR VB 2 - 1 SZT.	DPIV AVPQ - 1 SZT.	ULTRAHEAT 50 - 2 SZT.	E 500 - 1 SZT.	STRATOS 32/1-12 - 1 SZT.	25 PWR 60 C - 1 SZT.	
2065	WZL_8794	ANTONIUKOWSKA 17B	2005-11-17	BIAŁOSTOCKA SM	306,91	237,47	86,35	0	0	W	HK 2 - 1 SZT. HL 2 - 1 SZT.	ECL COMFORT 300 - 1 SZT. SIŁOWNIK AMV 23 - 1 SZT. ZAWÓR VB 2 - 1 SZT.	ECL COMFORT SIŁOWNIK AMV 33 - 1 SZT. ZAWÓR VB 2 - 1 SZT.	DPIV AVPQ - 1 SZT.	MULTICAL 402 - 1 SZT. ULTRAHEAT 50 - 1 SZT.	A 350 - 1 SZT.	STRATOS 32/1-12 - 1 SZT.	UPS 25-60 B 180 - 1 SZT.	
2066	WZL_8795	ANTONIUKOWSKA 17A	2005-11-17	BIAŁOSTOCKA SM	311,39	237,47	86,35	0	0	W	HK 2 - 1 SZT. HL 2 - 1 SZT.	ECL COMFORT 300 - 1 SZT. SIŁOWNIK AMV 23 - 1 SZT. ZAWÓR VB 2 - 1 SZT.	ECL COMFORT SIŁOWNIK AMV 33 - 1 SZT. ZAWÓR VB 2 - 1 SZT.	DPIV AVPQ - 1 SZT.	ULTRAHEAT 50 - 2 SZT.	A 350 - 1 SZT.	STRATOS 32/1-12 - 1 SZT.	UPS 25-60 B 180 - 1 SZT.	
2067	WZL_8796	ANTONIUKOWSKA 17	2005-11-17	BIAŁOSTOCKA SM	311,9	237,47	86,35	0	0	W	HK 2 - 1 SZT. HL 2 - 1 SZT.	ECL COMFORT 300 - 1 SZT. SIŁOWNIK AMV 23 - 1 SZT. ZAWÓR VB 2 - 1 SZT.	ECL COMFORT SIŁOWNIK AMV 33 - 1 SZT. ZAWÓR VB 2 - 1 SZT.	DPIV AVPQ - 1 SZT.	MULTICAL 402 - 1 SZT. ULTRAHEAT 50 - 1 SZT.	A 350 - 1 SZT.	STRATOS 32/1-12 - 1 SZT.	UPS 25-60 B 180 - 1 SZT.	
2068	WZL_8797	BRONIEWSKIEGO 1	1973-01-01	SZKOŁA PODSTAWOWA NR 15 IM.M.C.SKŁODOWSKIE J	562,473	148,864	55,824	0	0	W	JAD 3/18 - 5 SZT. JAD 6/50 - 2 SZT.	ECL COMFORT 300 - 1 SZT. SIŁOWNIK AMV 523 - 1 SZT. ZAWÓR VF 2 - 1 SZT.	ECL COMFORT SIŁOWNIK AMV 33 - 1 SZT. ZAWÓR VB 2 - 1 SZT.	DPIV 47-1 - 1 SZT.	ULTRAHEAT 50 - 1 SZT.	MAXIVARE M LR 500 - 1 SZT.	80 POPS 60 B - 1 SZT.	25 PWR 60 C - 1 SZT.	
2069	WZL_8798	BRONIEWSKIEGO 14A	2000-01-01	ZESPÓŁ SZKÓŁ MECHANICZNYCH CENTRUM KSZTAŁ. PRAKTYCZ. NR 2 IM. ŚW.JÓZEFA	1042,95	70,01	55,01	0	0	W	FA-008-P16 - 1 SZT. LSL 1 - 1 SZT.	RVD 145 - 1 SZT. SIŁOWNIK SKB 32.50 - 1 SZT. ZAWÓR VVF 41 - 1 SZT.	RVD 145 SIŁOWNIK SKD 32.21 - 1 SZT. ZAWÓR VVF 52 - 1 SZT.	DPIV 42-39 - 1 SZT.	ULTRAHEAT 50 - 1 SZT.	E 500 - 2 SZT.	UPED 80-120 F - 1 SZT.	25 PWR 80 C - 1 SZT.	
2070	WZL_8800	BRONIEWSKIEGO 6A	2006-10-02	BIAŁOSTOCKA SM	429,81	351,46	120,89	0	0	W	HK 2 - 1 SZT. HL 2 - 1 SZT.	RVD 235 - 1 SZT. SIŁOWNIK SKD 32.21 E - 1 SZT. ZAWÓR VVF 52 - 1 SZT.	RVD 235 SIŁOWNIK SKD 32.21 E - 1 SZT. ZAWÓR VVF 52 - 1 SZT.	DPIV AVPQ - 1 SZT.	MULTICAL 402 - 1 SZT. ULTRAHEAT 50 - 1 SZT.	E 500 - 1 SZT.	MAGNA 50- 120 F - 1 SZT.	UPS 32-80 B 180 - 1 SZT.	
2071	WZL_8801	BRONIEWSKIEGO 6	2006-10-01	BIAŁOSTOCKA SM	429,81	351,46	120,89	0	0	W	HK 2 - 1 SZT. HL 2 - 1 SZT.	RVD 235 - 1 SZT. SIŁOWNIK SKD 32.21 E - 1 SZT. ZAWÓR VVF 52 E - 1 SZT.	RVD 235 SIŁOWNIK SKD 32.21 E - 1 SZT. ZAWÓR VVF 52 E - 1 SZT.	DPIV AVPQ - 1 SZT.	MULTICAL 402 - 1 SZT. ULTRAHEAT 50 - 1 SZT.	E 500 - 1 SZT.	MAGNA 50- 120 F - 1 SZT.	UPS 32-80 - 1 SZT.	
2072	WZL_8803	BRONIEWSKIEGO 8	1998-12-07	WM NIERUCHOMOŚCI PRZY UL.BRONIEWSKIEGO 8	302,8	235,77	94,37	0	0	W	JAD X 5/38 - 6 SZT.	RVD 145 - 1 SZT. SIŁOWNIK SKD 32.51 - 1 SZT. ZAWÓR VVF 52 - 1 SZT.	RVD 145 SIŁOWNIK SKD 32.21 - 1 SZT. ZAWÓR VVF 52 - 1 SZT.	DPIV 47-1 - 1 SZT.	MULTICAL 402 - 1 SZT. MULTICAL 601 - 1 SZT.	MAXIVARE M LR 300 - 1 SZT.	UPE 40-120 F - 2 SZT.	25 PWR 60 C - 1 SZT.	
2073	WZL_8804 - Obcy	WIERZBOWA 6	1975-01-01	PRZEDSIĘBIORSTWO WIELOBRANŻOWE "JARD" JAROSŁAW DZIEMIAN	184,301	64,45	25,78	0	0	B/W	LB 31 - 1 SZT.				MULTICAL 402 - 1 SZT.				UP 15-14 B - 1 SZT.
2074	WZL_8805	WIERZBOWA 5	2002-12-12	BIAŁOSTOCKA SM	427,03	353,68	162,2	0	0	W	HK 2 - 1 SZT. HL 2 - 1 SZT.	TROVIS 5476 - 1 SZT. SIŁOWNIK 5825-20 - 1 SZT. ZAWÓR 3213 - 1 SZT.	TROVIS 5476 SIŁOWNIK 5825-20 - 1 SZT. ZAWÓR 3213 - 1 SZT.	DPIV AIPQ - 1 SZT.	MULTICAL 601 - 1 SZT. ULTRAHEAT 50 - 1 SZT.	MAXIVARE M LR 500 - 1 SZT.	50 POE 120 A/B - 1 SZT.	25 PWR 60 C - 1 SZT.	
2075	WZL_8806	WIERZBOWA 5A	2002-12-02	BIAŁOSTOCKA SM	427,03	353,68	162,2	0	0	W	HK 2 - 1 SZT. HL 2 - 1 SZT.	TROVIS 5476 - 1 SZT. SIŁOWNIK 5825-20 - 1 SZT. ZAWÓR 3213 - 1 SZT.	TROVIS 5476 SIŁOWNIK 5825-20 - 1 SZT. ZAWÓR 3213 - 1 SZT.	DPIV AIPQ4 - 1 SZT.	ULTRAHEAT 50 - 2 SZT.	MAXIVARE M LR 500 - 1 SZT.	50 POE 120 A/B - 1 SZT.	25 PWR 60 C - 1 SZT.	
2076	WZL_8807	WIERZBOWA 7	1970-01-01	VII LICEUM OGÓLNOKSZAŁCĄCE IM. NAUCZYCIELI TAJNEGO NAUCZANIA	395,54	108,16	32,56	0	0	W	JAD 3/18 - 4 SZT. JAD X 5/38 - 2 SZT.	ECL COMFORT 300 - 1 SZT. SIŁOWNIK AMV 123 - 1 SZT. ZAWÓR VF 2 - 1 SZT.	ECL COMFORT SIŁOWNIK AMV 33 - 1 SZT. ZAWÓR VB 2 - 1 SZT.	DPIV AVPQ - 1 SZT.	MULTICAL 402 - 1 SZT.	MAXIVARE M LR 500 - 1 SZT.	65 POPS 60 B - 1 SZT.	UPS 25-60 B - 1 SZT.	

1	2	3	4	5	6	7	8	9	10	11	12	13	14	15	16	17	18	19
2077	WZL_8808	WIERZBOWA 5B W2	1995-01-01	BIAŁOSTOCKA SM	244,71	197,57	69,08	0	0	W	JAD X 3/18 - 4 SZT. JAD X 6/50 - 1 SZT.	ECL COMFORT 300 - 1 SZT. SIŁOWNIK AMV 523 - 1 SZT. ZAWÓR VF 2 - 1 SZT.	ECL COMFORT SIŁOWNIK AMV 33 - 1 SZT. ZAWÓR VB 2 - 1 SZT.	DPIV AVPQ - 1 SZT.	ULTRAHEAT 50 - 2 SZT.	MAXIVARE M LR 500 - 1 SZT.	MAGNA UPE 32-120 F - 1 SZT.	25 PWR 40C - 1 SZT.
2078	WZL_8809	WIERZBOWA 5B W1	1995-01-01	BIAŁOSTOCKA SM	182,32	153,88	51,81	0	0	W	JAD 6/50 - 1 SZT. JAD X 3/18 - 4 SZT.	ECL COMFORT 300 - 1 SZT. SIŁOWNIK AMV 523 - 1 SZT. ZAWÓR VF 2 - 1 SZT.	ECL COMFORT SIŁOWNIK AMV 133 - 1 SZT. ZAWÓR VF 2 - 1 SZT.	DPIV AVPQ - 1 SZT.	ULTRAHEAT 50 - 2 SZT.	MAXIVARE M LR 500 - 1 SZT.	MAGNA UPE 32-120 F - 1 SZT.	UPS 25-40 N - 1 SZT.
2079	WZL_8810	BRONIEWSKIEGO 8C	1998-06-08	WM PRZY UL.BRONIEWSKIEGO 8C	234,15	355,39	161,44	0	0	W	JAD X 6/50 - 6 SZT.	RVD 145 - 1 SZT. SIŁOWNIK SKD 32.51 - 1 SZT. ZAWÓR VVF 52 - 1 SZT.	RVD 145 SIŁOWNIK SKD 32.21 - 1 SZT. ZAWÓR VVF 52 - 1 SZT.	DPIV AVPQ4 - 1 SZT.	MULTICAL 402 - 1 SZT. MULTICAL 601 - 1 SZT.	MAXIVARE M LR 500 - 1 SZT.	UPE 50-120 F - 2 SZT.	32 PWR 80 C - 1 SZT.
2080	WZL_8811	BRONIEWSKIEGO 6C	2002-12-02	BIAŁOSTOCKA SM	434,13	353,68	162,2	0	0	W	HK 2 - 1 SZT. HL 2 - 1 SZT.	TROVIS 5476 - 1 SZT. SIŁOWNIK 5825-20 - 1 SZT. ZAWÓR 3213 - 1 SZT.	TROVIS 5476 SIŁOWNIK 5825-20 - 1 SZT. ZAWÓR 3213 - 1 SZT.	DPIV AIPQ4 - 1 SZT.	ULTRAHEAT 50 - 2 SZT.	MAXIVARE M LR 500 - 1 SZT.	50 POE 120 A/B - 1 SZT.	25 PWR 60 C - 1 SZT.
2081	WZL_8812	BRONIEWSKIEGO 6B	2002-12-02	BIAŁOSTOCKA SM	434,13	353,68	162,2	0	0	W	HK 2 - 1 SZT. HL 2 - 1 SZT.	TROVIS 5476 - 1 SZT. SIŁOWNIK 5825-20 - 1 SZT. ZAWÓR 3213 - 1 SZT.	TROVIS 5476 SIŁOWNIK 5825-20 - 1 SZT. ZAWÓR 3213 - 1 SZT.	DPIV AIPQ4 - 1 SZT.	ULTRAHEAT 50 - 2 SZT.	MAXIVARE M LR 500 - 1 SZT.	50 POE 120 A/B - 1 SZT.	25 PWR 60 C - 1 SZT.
2082	WZL_8813	BRONIEWSKIEGO 8B	1998-06-08	WM NIERUCHOMOŚCI PRZY UL.BRONIEWSKIEGO 8B	304,44	272,93	115,27	0	0	W	JAD X 5/38 - 6 SZT.	RVD 145 - 1 SZT. SIŁOWNIK SKD 32.51 - 1 SZT. ZAWÓR VVF 52 - 1 SZT.	RVD 145 SIŁOWNIK SKD 32.21 - 1 SZT. ZAWÓR VVF 52 - 1 SZT.	DPIV AVPQ4 - 1 SZT.	MULTICAL 601 - 1 SZT. ULTRAHEAT 50 - 1 SZT.	MAXIVARE M LR 500 - 1 SZT.	MAGNA 40-120 F - 1 SZT.	32 PWR 80 C - 1 SZT.
2083	WZL_8814	BRONIEWSKIEGO 8A	2001-11-23	WM NIERUCHOMOŚCI PRZY UL.BRONIEWSKIEGO 8A	244,52	236,88	95,12	0	0	W	JAD X 6/50 - 4 SZT.	ECL COMFORT 300 - 1 SZT. SIŁOWNIK AMV 23 - 1 SZT. ZAWÓR VB 2 - 1 SZT.	ECL COMFORT SIŁOWNIK AMV 33 - 1 SZT. ZAWÓR VB 2 - 1 SZT.	DPIV AVPQ - 1 SZT.	MULTICAL 402 - 1 SZT. MULTICAL 601 - 1 SZT.	MAXIVARE M LR 500 - 1 SZT.	UPE 40-120 F - 1 SZT.	25 PWR 80 C - 1 SZT.
2084	WZL_8815 - Obcy	SOLIDARNOŚCI 15	2003-01-01	PRZEDSIĘBIORSTWO ZAOPATRZENIA SZKÓŁ "CEZAS" SP.Z O.O.	273,31	0	0	0	0	W	JAD 6/50 - 1 SZT.	ECL COMFORT 200 - 1 SZT. SIŁOWNIK AMV 20 - 1 SZT. ZAWÓR VB 2 - 1 SZT.		DPIV 47-1 - 1 SZT.	ULTRAHEAT 50 - 1 SZT.	N 250 - 1 SZT.	32 POT 120 A/B - 2 SZT.	
2085	WZL_8816 - Obcy	ZWYCIĘSTWA 26A	1978-01-01	WOJEWÓDZKI INSPEKTORAT WETERYNARII W BIAŁYMSTOKU	281,086	0	0	0	0	W	CB - 1 SZT.	RVD 115 - 1 SZT. SIŁOWNIK SKD 32.21 E - 1 SZT. ZAWÓR VVF 52 - 1 SZT.		DPIV ZSN-8T - 1 SZT.	MULTICAL 402 - 1 SZT.	FLEXCON C 425 - 1 SZT.	STRATOS 40/1-12 - 1 SZT.	
2086	WZL_8818 - Obcy	ZWYCIĘSTWA 10A (Wylączony)	1972-01-01		420,81	88,39	88,39	0	0	B/W	JAD 3/18 - 3 SZT.	ZAWÓR ? - 1 SZT.	AVTB - 1 SZT. SIŁOWNIK AVTB - 1 SZT.	DPIV ZSN-8M - 1 SZT.	MULTICAL 402 - 1 SZT.			
2087	WZL_8819 - Obcy	ZWYCIĘSTWA 14/1	1983-01-01	"MATOWICKI I SYN" SPÓŁKA JAWNA	114	0	0	0	0	W	JAD 3/18 - 1 SZT.	ECL 9300 - 1 SZT. SIŁOWNIK AMV 323 - 1 SZT. ZAWÓR VB 2 - 1 SZT.			MULTICAL 601 - 1 SZT.	N 50 - 1 SZT.	32 POT 60 A/B - 1 SZT.	
2088	WZL_8820 - Obcy	ZWYCIĘSTWA 26D	1974-01-01	PRZEDSIĘBIORSTWO ZAOPATRZENIA FARMACEUTYCZNO - WETERYNARYJNEGO "CENTROWET" SPÓŁKA Z O.O.	136,93	0	0	0	0	W	JAD 3/18 - 2 SZT.	ECL COMFORT 200 - 1 SZT. SIŁOWNIK AMV 20 - 1 SZT. ZAWÓR VB 2 - 1 SZT.		DPIV IVD-IVF - 1 SZT.	MULTICAL 601 - 1 SZT.	N 100 - 1 SZT.	32 POT 60 A/B - 1 SZT.	
2089	WZL_8822	BRONIEWSKIEGO 11	2002-12-03	WM NIERUCHOMOŚCI NR 11 PRZY UL.BRONIEWSKIEGO	187,07	158,5	56,2	0	0	W	JAD 3/18 - 4 SZT. JAD X 6/50 - 2 SZT.	TROVIS 5476 - 1 SZT. SIŁOWNIK 5825-10 - 1 SZT. ZAWÓR 3213 K - 1 SZT.	TROVIS 5476 SIŁOWNIK 5825-13 - 1 SZT. ZAWÓR 3213 - 1 SZT.	DPIV 47-1 - 1 SZT.	MULTICAL C66 - 1 SZT. ULTRAHEAT 50 - 1 SZT.	MAXIVARE M LR 500 - 1 SZT.	MAGNA UPE 32-120 F - 1 SZT.	25 PWR 60 C - 1 SZT.

1	2	3	4	5	6	7	8	9	10	11	12	13	14	15	16	17	18	19
2090	WZL_8823	BRONIEWSKIEGO 13	2002-12-02	WM NIERUCHOMOŚCI NR 13 PRZY UL.BRONIEWSKIEGO	187,06	161	57,17	0	0	W	JAD X 5/38 - 2 SZT. JAD X 6/50 - 2 SZT.	TROVIS 5476 - 1 SZT. SIŁOWNIK 5825-10 - 1 SZT. ZAWÓR 3213 K - 1 SZT.	TROVIS 5476 SIŁOWNIK 5825-13 - 1 SZT. ZAWÓR 3222 - 1 SZT.	DPIV AVPQ4 - 1 SZT.	MULTICAL 402 - 2 SZT.	MAXIVARE M LR 500 - 1 SZT.	STRATOS 32/1-12 - 1 SZT.	25 PWR 40C - 1 SZT.
2091	WZL_8825	BRONIEWSKIEGO 7	2002-12-03	BIAŁOSTOCKA SM	182,24	137,7	42,39	0	0	W	JAD 3/18 - 4 SZT. JAD X 6/50 - 2 SZT.	TROVIS 5476 - 1 SZT. SIŁOWNIK 5825-10 - 1 SZT. ZAWÓR 3213 K - 1 SZT.	TROVIS 5476 SIŁOWNIK 5825-13 - 1 SZT. ZAWÓR 3222 - 1 SZT.	DPIV 47-1 - 1 SZT.	MULTICAL 402 - 1 SZT. ULTRAHEAT 50 - 1 SZT.	MAXIVARE M LR 500 - 1 SZT.	MAGNA UPE 32-120 F - 1 SZT.	25 PWR 60 C - 1 SZT.
2092	WZL_8826	BRONIEWSKIEGO 9	2002-12-02	WM PRZY UL.BRONIEWSKIEGO 9	208,67	158,81	56,31	0	0	W	JAD X 3/18 - 4 SZT. JAD X 6/50 - 2 SZT.	TROVIS 5476 - 1 SZT. SIŁOWNIK 5825-10 - 1 SZT. ZAWÓR 3213 - 1 SZT.	TROVIS 5476 SIŁOWNIK 5825-13 - 1 SZT. ZAWÓR 3222 - 1 SZT.	DPIV 47-1 - 1 SZT.	MULTICAL 402 - 1 SZT. MULTICAL 601 - 1 SZT.	MAXIVARE M LR 500 - 1 SZT.	MAGNA UPE 32-120 F - 1 SZT.	25 PWR 40C - 1 SZT.
2093	WZL_8827	BRONIEWSKIEGO 5	2000-12-28	BIAŁOSTOCKA SM	706,67	353,7	138,17	0	0	W	HK 2 - 1 SZT. HL 3 - 1 SZT.	RVD 130 - 1 SZT. SIŁOWNIK SKD 32.50 - 1 SZT. ZAWÓR VVF 52 - 1 SZT.	RVD 130 SIŁOWNIK SKD 32.21 - 1 SZT. ZAWÓR VVF 52 - 1 SZT.	DPIV 42-24 B - 1 SZT.	ULTRAHEAT 50 - 2 SZT.	NWP 600 - 2 SZT.	UPE 65-120 F - 1 SZT.	UPS 32-80 N 180 - 1 SZT.
2094	WZL_8828	BRONIEWSKIEGO 17	2001-12-31	WM UL.BRONIEWSKIEGO 17	135,54	159,7	56,62	0	0	W	JAD 3/18 - 4 SZT. JAD X 6/50 - 2 SZT.	ECL COMFORT 300 - 1 SZT. SIŁOWNIK AMV 23 - 1 SZT. ZAWÓR VB 2 - 1 SZT.	ECL COMFORT SIŁOWNIK AMV 33 - 1 SZT. ZAWÓR VB 2 - 1 SZT.	DPIV 47-1 - 1 SZT.	MULTICAL 601 - 1 SZT. MULTICAL C66 - 1 SZT.	MAXIVARE M LR 500 - 1 SZT.	MAGNA UPE 32-120 F - 1 SZT.	25 PWR 40C - 1 SZT.
2095	WZL_8829	BRONIEWSKIEGO 19	2001-12-31	WM UL.BRONIEWSKIEGO 19	208,67	159,7	56,62	0	0	W	JAD 3/18 - 4 SZT. JAD X 6/50 - 2 SZT.	ECL COMFORT 300 - 1 SZT. SIŁOWNIK AMV 23 - 1 SZT. ZAWÓR VB 2 - 1 SZT.	ECL COMFORT SIŁOWNIK AMV 33 - 1 SZT. ZAWÓR VB 2 - 1 SZT.	DPIV 47-1 - 1 SZT.	MULTICAL 402 - 1 SZT. MULTICAL 601 - 1 SZT.	MAXIVARE M LR 500 - 1 SZT.	MAGNA UPE 32-120 F - 1 SZT.	STAR Z 25/6 - 1 SZT.
2096	WZL_8830	BRONIEWSKIEGO 21	2001-11-23	WM NIERUCHOMOŚCI NR 21 PRZY UL.BRONIEWSKIEGO	208,67	159,7	56,62	0	0	W	JAD 3/18 - 4 SZT. JAD X 6/50 - 2 SZT.	ECL COMFORT 300 - 1 SZT. SIŁOWNIK AMV 23 - 1 SZT. ZAWÓR VB 2 - 1 SZT.	ECL COMFORT SIŁOWNIK AMV 33 - 1 SZT. ZAWÓR VB 2 - 1 SZT.	DPIV 47-1 - 1 SZT.	MULTICAL 402 - 1 SZT. MULTICAL 601 - 1 SZT.	MAXIVARE M LR 500 - 1 SZT.	STRATOS 32/1-12 - 1 SZT.	25 PWR 60 C - 1 SZT.
2097	WZL_8831	WIERZBOWA 9	1996-01-01	WM PRZY UL.WIERZBOWEJ 9	188,82	235,7	95,08	0	0	W	B16H - 1 SZT. GLD-013-L-5-PI - 1 SZT.	ECL COMFORT 300 - 1 SZT. SIŁOWNIK AMV 23 - 1 SZT. ZAWÓR VB 2 - 1 SZT.	ECL COMFORT SIŁOWNIK AMV 33 - 1 SZT. ZAWÓR VB 2 - 1 SZT.	DPIV AVPQ4 - 1 SZT.	MULTICAL 601 - 1 SZT. ULTRAHEAT 50 - 1 SZT.	G 400 - 1 SZT.	MAGNA 40-120 F - 1 SZT.	STAR Z 25/6 - 1 SZT.
2098	WZL_8832	ORDONÓWNY 4	1997-10-30	WM NIERUCHOMOŚCI NR 4 PRZY UL.ORDONÓWNY	324,27	232,6	93,1	0	0	W	JAD X 5/38 - 2 SZT. JAD XK 5/38 - 4 SZT.	RVD 145 - 1 SZT. SIŁOWNIK SKD 32.51 - 1 SZT. ZAWÓR VVF 52 - 1 SZT.	RVD 145 SIŁOWNIK SKD 32.21 - 1 SZT. ZAWÓR VVF 52 - 1 SZT.	DPIV AVPQ4 - 1 SZT.	MULTICAL 601 - 1 SZT.	MAXIVARE M LR 300 - 1 SZT.	UPE 40-120 - 2 SZT.	UPS 25-60 B - 1 SZT.
2099	WZL_8833	BRONIEWSKIEGO 10	1998-09-23	WM PRZY UL.BRONIEWSKIEGO 10	286,41	235,7	95,1	0	0	W	JAD XK 5/38 - 6 SZT.	RVD 145 - 1 SZT. SIŁOWNIK SKD 32.51 - 1 SZT. ZAWÓR VVF 52 - 1 SZT.	RVD 145 SIŁOWNIK SKD 32.21 - 1 SZT. ZAWÓR VVF 52 - 1 SZT.	DPIV AVPQ4 - 1 SZT.	MULTICAL 601 - 1 SZT. ULTRAHEAT 50 - 1 SZT.	A 350 - 1 SZT.	UPE 40-120 - 2 SZT.	25 PWR 60 C - 1 SZT.
2100	WZL_8834	ORDONÓWNY 6 W2	1998-09-24	WM UL.ORDONÓWNY 6	195,43	235,77	94,37	0	0	W	JAD XK 5/38 - 6 SZT.	RVD 145 - 1 SZT. SIŁOWNIK SKD 32.51 - 1 SZT. ZAWÓR VVF 52 - 1 SZT.	RVD 145 SIŁOWNIK SKD 32.21 - 1 SZT. ZAWÓR VVF 52 - 1 SZT.	DPIV AVPQ - 1 SZT.	MULTICAL 601 - 1 SZT. ULTRAHEAT 50 - 1 SZT.	MAXIVARE M LR 300 - 1 SZT.	UPE 40-120 F - 2 SZT.	25 PWR 60 C - 1 SZT.
2101	WZL_8835	BRONIEWSKIEGO 12	2001-12-05	WM NIERUCHOMOŚCI NR 12 PRZY UL.BRONIEWSKIEGO	292,96	233,66	93,84	0	0	W	JAD X 6/50 - 4 SZT.	ECL COMFORT 300 - 1 SZT. SIŁOWNIK AMV 23 - 1 SZT. ZAWÓR VB 2 - 1 SZT.	ECL COMFORT SIŁOWNIK AMV 33 - 1 SZT. ZAWÓR VB 2 - 1 SZT.	DPIV AVPQ4 - 1 SZT.	MULTICAL 402 - 1 SZT. MULTICAL 601 - 1 SZT.	MAXIVARE M LR 500 - 1 SZT.	UPE 40-120 F - 1 SZT.	25 PWR 60 C - 1 SZT.
2102	WZL_8836	BRONIEWSKIEGO 15	2001-12-31	WM NIERUCHOMOŚCI PRZY UL.BRONIEWSKIEGO 15	108,13	164,57	59	0	0	W	JAD 3/18 - 4 SZT. JAD X 6/50 - 2 SZT.	ECL COMFORT 300 - 1 SZT. SIŁOWNIK AMV 23 - 1 SZT. ZAWÓR VB 2 - 1 SZT.	ECL COMFORT SIŁOWNIK 2430 - 1 SZT. SIŁOWNIK AMV 33 - 1 SZT. ZAWÓR VB 2 - 1 SZT.	DPIV 47-1 - 1 SZT.	MULTICAL 601 - 1 SZT.	MAXIVARE M LR 500 - 1 SZT.	MAGNA UPE 32-120 F - 1 SZT.	UPS 25-40 N - 1 SZT.
2103	WZL_8837 - Obcy	ORDONÓWNY 1/1	2002-01-01	POWSZECHNA SPÓŁDZIELNIA SPOŻYWCÓW "SPOLEM"	36	31,25	12,73	0	104	W	JAD 3/18 - 3 SZT.	RVD 230 - 1 SZT. SIŁOWNIK SKD 32.51 - 1 SZT. ZAWÓR VVF 52 - 1 SZT.	RVD 230 - 0 SZT. SIŁOWNIK SKD 32.51 - 1 SZT. ZAWÓR VVF 52 - 1 SZT.	DPIV 47-1 - 1 SZT.	ULTRAHEAT 50 - 1 SZT.	N 25 - 1 SZT.	UPE 25-80 180 - 2 SZT.	UPS 25-60 B 180 - 1 SZT.
2104	WZL_8838	BRONIEWSKIEGO 25	1996-01-01	PRZEDSZKOLE SAMORZĄDOWE NR 29 "FANTAZJA"	113,974	69,082	69,082	0	0	W	JAD 3/18 - 2 SZT. JAD X 5/38 - 1 SZT.	ECL COMFORT 300 - 1 SZT. SIŁOWNIK AMV 123 - 1 SZT. ZAWÓR VF 2 - 1 SZT.	ECL COMFORT SIŁOWNIK AMV 33 - 1 SZT. ZAWÓR VB 2 - 1 SZT.	DPIV AVPQ - 1 SZT.	MULTICAL C66 - 1 SZT.	NACZYNNIE - 1 SZT. NG 80 - 1 SZT.	40 POT 60 B - 2 SZT.	
2105	WZL_8839	BRONIEWSKIEGO 23	2001-09-28	WM NIERUCHOMOŚCI NR 23 PRZY UL.BRONIEWSKIEGO	208,67	158,5	56,2	0	0	W	JAD 3/18 - 4 SZT. JAD X 6/50 - 2 SZT.	ECL COMFORT 300 - 1 SZT. SIŁOWNIK AMV 23 - 1 SZT. ZAWÓR VB 2 - 1 SZT.	ECL COMFORT SIŁOWNIK AMV 33 - 1 SZT. ZAWÓR VB 2 - 1 SZT.	DPIV AVPQ4 - 1 SZT.	MULTICAL 402 - 1 SZT. MULTICAL 601 - 1 SZT.	MAXIVARE M LR 500 - 1 SZT.	UPE 32-120 F - 1 SZT.	UPS 25-60 B 180 - 1 SZT.



1	2	3	4	5	6	7	8	9	10	11	12	13	14	15	16	17	18	19
2106	WZL_8840	ORDONÓWNY 2	1998-11-18	WM NIERUCHOMOŚCI NR 2 PRZY UL.ORDONÓWNY	324,27	235,77	94,37	0	0	W	JAD X 5/38 - 6 SZT.	RVD 145 - 1 SZT. SIŁOWNIK SKD 32.51 - 1 SZT. ZAWÓR VVF 52 - 2 SZT.	RVD 145 SIŁOWNIK SKD 32.21 - 1 SZT.	DPIV AVPQ - 1 SZT.	MULTICAL 601 - 2 SZT.	MAXIVARE M LR 300 - 1 SZT.	UPE 40-120 - 1 SZT. UPE 40-120 F - 1 SZT.	UPS 25-60 N 180 - 1 SZT.
2107	WZL_8841	ORDONÓWNY 1	2007-12-04	ZARZĄD MIENIA KOMUNALNEGO W BIAŁYMSTOKU	93,44	0	0	0	0	W	JAD 3/18 - 2 SZT.	ECL 9300 - 1 SZT. SIŁOWNIK AMV 123 - 1 SZT. ZAWÓR VF 2 - 1 SZT.		DPIV AVPQ - 1 SZT.	MULTICAL 601 - 1 SZT.	FLEXCON TOP 80 - 1 SZT.	MAGNA 32-60 180 - 1 SZT.	
2108	WZL_8842	ORDONÓWNY 3	2007-12-04	PARAFIA RZYMSKOKATOLICKA PW.ŚW.FLORIANA	90	30	30	0	0	W	HK 1 - 1 SZT. HL 11 - 1 SZT.	RVD 235 - 1 SZT. SIŁOWNIK SQS 35.50 - 1 SZT. ZAWÓR VVG 549 - 1 SZT.	RVD 235 SIŁOWNIK SQS 35.53 - 1 SZT. ZAWÓR VVG 549 K - 1 SZT.	DPIV IVD-IVF - 1 SZT.	ACTARIS CF 55 - 1 SZT.	FLEXCON C 110 - 1 SZT.	MAGNA 25-60 180 - 1 SZT.	UPS 25-40 B 180 - 1 SZT.
2109	WZL_8843	TUWIMA 1/2	2003-12-03	MEDIMED I.PANASIUK,T.PIECHO CKA,A.GRYKO-SP.PART.-PRZYCH.LEKARZY RODZINNYCH, PPUH "MARK" ZALEWSKI MAREK SKLEP FIRMOWY "MARKIZA", S.C. 'PIRAMID'TOMASZ BOGDANOWICZ,PIOTR KLEBUS	118,58	0	0	0	0	W	JAD XK 5/38 - 2 SZT.	ECL COMFORT 200 - 1 SZT. SIŁOWNIK AMV 13 - 1 SZT. ZAWÓR VB 2 - 1 SZT.		DPIV AVPQ4 - 1 SZT.	MULTICAL 402 - 1 SZT. MULTICAL 601 - 2 SZT. MULTICAL C66 - 1 SZT.	N 200 - 1 SZT.	MAGNA 32-120 F - 1 SZT.	
2110	WZL_8844	TUWIMA 1/3	1998-09-23	WM NIERUCHOMOŚCI NR 1/3 PRZY UL. TUWIMA	235,4	214,86	83,91	0	0	W	JAD X 5/38 - 2 SZT. JAD XK 5/38 - 4 SZT.	ECL COMFORT 300 - 1 SZT. SIŁOWNIK AMV 23 - 1 SZT. ZAWÓR VB 2 - 1 SZT.	ECL COMFORT SIŁOWNIK AMV 33 - 1 SZT. ZAWÓR VB 2 - 1 SZT.	DPIV AVPQ4 - 1 SZT.	MULTICAL 601 - 1 SZT. ULTRAHEAT 50 - 1 SZT.	MAXIVARE M LR 500 - 1 SZT.	MAGNA 3 40-100 F220 - 1 SZT.	32 PWR 80 C - 1 SZT.
2111	WZL_8845	TUWIMA 1/1	1998-09-23	WM NIERUCHOMOŚCI NR 1/1 PRZY UL. TUWIMA	167,31	215,83	83,91	0	0	W	JAD X 5/38 - 6 SZT.	ECL COMFORT 300 - 1 SZT. SIŁOWNIK AMV 23 - 1 SZT. ZAWÓR VB 2 - 1 SZT.	ECL COMFORT SIŁOWNIK AMV 33 - 1 SZT. ZAWÓR VB 2 - 1 SZT.	DPIV AVPQ4 - 1 SZT.	ULTRAHEAT 50 - 1 SZT.	MAXIVARE M LR 500 - 1 SZT.	MAGNA 3 40-100 F220 - 1 SZT.	32 PWR 80 C - 1 SZT.
2112	WZL_8846	ZWYCIĘSTWA 28 PŁYWALNIA	2005-11-02	MIĘDZYSZKOLNY OŚRODEK SPORTOWY W BIAŁYMSTOKU	265,47	314,01	251,7	0	0	W	HL 2 - 1 SZT. XB 51 H-2 - 1 SZT.	ECL COMFORT 300 - 1 SZT. SIŁOWNIK AMV 13 - 1 SZT. ZAWÓR VB 2 - 1 SZT.	ECL COMFORT SIŁOWNIK AMV 33 - 1 SZT. ZAWÓR VB 2 - 1 SZT.	DPIV AVPQ4 - 1 SZT. DPIV IVD-IVF - 1 SZT.	MULTICAL 601 - 1 SZT.	E 600 - 1 SZT.	MAGNA UPE 40-120 F - 1 SZT.	UPS 25-60 B 180 - 1 SZT.
2113	WZL_8847	ZWYCIĘSTWA 28 SZKOŁA	1991-01-01	ZESPÓŁ SZKÓŁ NR 16	701,93	172,7	52,33	0	0	W	HL 3 - 1 SZT. XB 51 - 1 SZT.	ECL COMFORT 300 - 1 SZT. SIŁOWNIK AMV 23 - 1 SZT. ZAWÓR VB 2 - 1 SZT.	ECL COMFORT SIŁOWNIK AMV 33 - 1 SZT. ZAWÓR VB 2 - 1 SZT.	DPIV AVPQ4 - 1 SZT.	ULTRAHEAT 50 - 1 SZT.	G 800 - 1 SZT.	STRATOS 65/1-12 - 1 SZT.	STAR Z 25/6 - 1 SZT.
2114	WZL_8848 - Obcy	KOLEJOWA 26	1983-01-01	POCZTA POLSKA S.A. PION INFRASTRUKTURY W BIAŁYMSTOKU OBSZAR OPERACYJNY DS. NIERUCHOMOŚCI	688,31	260,81	142,94	0	0	W	JAD XK 5/38 - 6 SZT.	ECL 9300 - 1 SZT. ECL 9600 - 1 SZT. SIŁOWNIK AMV 123 - 2 SZT. ZAWÓR VF 2 - 2 SZT.	ECL 9600 - 0 SZT. SIŁOWNIK AMV 423 - 1 SZT. ZAWÓR VF 2 - 1 SZT.		MULTICAL 402 - 1 SZT.	MAXIVARE M LR 250 - 1 SZT. MAXIVARE M LR 500 - 1 SZT.	50 POT 120 A - 3 SZT.	32 PWR 80 C - 1 SZT.
2115	WZL_8849	ANTONIUKOWSKA 1A	1993-07-01	BIAŁOSTOCKA SM	392,12	258,47	76,93	0	0	W	GLD-013-L-5-PI - 1 SZT. LC 110 - 1 SZT.	ECL COMFORT 210 - 1 SZT. SIŁOWNIK AMV 23 - 1 SZT. ZAWÓR VB 2 - 1 SZT.	ECL COMFORT 210 - 0 SZT. SIŁOWNIK AMV 33 - 1 SZT. ZAWÓR VB 2 - 1 SZT.	DPIV 47-1 - 1 SZT.	MULTICAL 601 - 1 SZT. ULTRAHEAT 50 - 1 SZT.	FLEXCON PRO 370 - 1 SZT.	STRATOS 40/1-12 - 1 SZT.	ALPHA 2 25-60 N 180 - 1 SZT.
2116	WZL_8850	TUWIMA 5	2002-12-02	WM NIERUCHOMOŚCI NR 9 i Nr 5 PRZY UL.TUWIMA,	401,42	319,08	113,15	0	0	W	LSK 1 - 1 SZT. LSL 1 - 1 SZT.	TROVIS 5476 - 1 SZT. SIŁOWNIK 5825-20 - 1 SZT. ZAWÓR 3213 - 1 SZT.	SIŁOWNIK 5825-20 - 1 SZT. ZAWÓR 3213 - 1 SZT.	DPIV AIPQ4 - 1 SZT.	MULTICAL 402 - 1 SZT. ULTRAHEAT 50 - 2 SZT.	MAXIVARE M LR 500 - 1 SZT.	65 POE 120 A/B - 1 SZT.	32 PWR 80 C - 1 SZT.
2117	WZL_8851	WIERZBOWA 25A W1	2000-10-31	PRZEDSZKOLE SAMORZĄDOWE NR 28, SM "RODZINA KOLEJOWA", WM NIERUCHOMOŚCI NR 21 i Nr 29 PRZY UL.WIERZBOWEJ,	1465,33	795,71	462,1	0	0	W	LSK 1 - 1 SZT. LSL 1 - 1 SZT.	RVD 145 - 1 SZT. SIŁOWNIK SKC 32.61 - 1 SZT. ZAWÓR VVF 45 - 1 SZT.	RVD 145 SIŁOWNIK SKC 32.61 - 1 SZT. ZAWÓR VVF 45 - 1 SZT.	DPIV AFPQ4 - 1 SZT.	MULTICAL 402 - 2 SZT. MULTICAL 601 - 2 SZT. ULTRAHEAT 50 - 5 SZT.	GG 1000 ST 1600 - 1 SZT.	80 POT 180 A - 1 SZT. 80 POT 180 B - 2 SZT.	32 PWT 120 A/B - 1 SZT.
2118	WZL_8852	WIERZBOWA 25A W2 MPEC	2000-01-01	MPEC SP. Z O.O.	11,54	5,58	5,58	0	0	W	JAD 3/18 - 2 SZT.	PJ 100S - 1 SZT. SIŁOWNIK AMV 123 - 1 SZT. ZAWÓR VF 2 - 1 SZT.	43-2 - 1 SZT. SIŁOWNIK 2430 K - 1 SZT. ZAWÓR 2432 - 1 SZT.		ACTARIS CF 55 - 1 SZT.		25 POR 40 A - 1 SZT.	

1	2	3	4	5	6	7	8	9	10	11	12	13	14	15	16	17	18	19
2119	WZL_8853	KOLEJOWA 16	1984-01-01	BIAŁOSTOCKA SM	424,5	206,6	87,32	0	0	W	HK 1 - 1 SZT. XB 51 - 1 SZT.	TROVIS 5476 - 1 SZT. SIŁOWNIK 5825-10 - 1 SZT. ZAWÓR 3222 - 1 SZT.	TROVIS 5476 SIŁOWNIK 5825-10 - 1 SZT. ZAWÓR 3222 - 1 SZT.	DPIV 47-1 - 1 SZT.	MULTICAL 402 - 1 SZT. ULTRAHEAT 50 - 1 SZT.	FLEXCON PRO 540 - 1 SZT.	STRATOS 32/1-12 - 1 SZT.	25 PWR 60 C - 1 SZT.
2120	WZL_8854	KOLEJOWA 12	1995-01-01	ABM SPÓŁKA CYWILNA, EMAR SPÓŁKA JAWNA MAREK RUTKOWSKI I SPÓŁKA, PRZEDSIĘBIORSTWO HANDLOWO- USŁUGOWE 'MARKET'SP. Z O.O.	996	0	0	0	0	W	JAD X 6/50 - 6 SZT.	ECL 9300 - 1 SZT. SIŁOWNIK AMV 410 - 1 SZT. ZAWÓR V 131 K - 1 SZT.		DPIV V131K DA5 - 1 SZT.	MULTICAL 601 - 1 SZT. ULTRAHEAT 50 - 4 SZT.	G 600 - 2 SZT.	80 POT 120 A - 2 SZT.	
2121	WZL_8855 - Obcy	KOLEJOWA 14	1981-01-01	PRZEDSIĘBIORSTWO HANDLOWO- USŁUGOWE 'MARKET'SPÓŁKA Z O.O.	241,52	0	0	0	0	W	JAD X 5/38 - 2 SZT.			DPIV IVD- IVF - 1 SZT.	MULTICAL C66 - 1 SZT.		50 PJM 140 - 2 SZT. 50 POS 60 A - 1 SZT.	
2122	WZL_8856 - Obcy	KOLEJOWA 4A	1983-01-01	PRZEDSIĘBIORSTWO HANDLOWO- USŁUGOWE 'MARKET'SP. Z O.O.	345,74	0	0	0	0	W	WCO 150/4 - 4 SZT.			DPIV IVD- IVF - 1 SZT.	MULTICAL C66 - 1 SZT.	NACZYNIENIE - 1 SZT.	50 POT 120 A - 1 SZT. PM 140 - 1 SZT.	
2123	WZL_8857 - Obcy	CHOROSZCZAŃSKA 17	1976-01-01	ORANGE POLSKA S.A.	87,6	67,8	18,8	0	0	W	HK 1 - 1 SZT. HL 1 - 1 SZT.	ECL COMFORT 300 - 1 SZT. SIŁOWNIK AMV 10 - 1 SZT. ZAWÓR VB 2 - 1 SZT.	ECL COMFORT SIŁOWNIK AMV 30 - 1 SZT. ZAWÓR VB 2 - 1 SZT.	DPIV 47-1 - 1 SZT.	ULTRAHEAT 50 - 1 SZT.	MAXIVARE M LR 500 - 1 SZT.	UPE 25-100 180 - 1 SZT. UPE 25-80 180 - 1 SZT.	UPS 25-60 B 180 - 1 SZT.
2124	WZL_8858 - Obcy	ZWYCIĘSTWA 2	1974-01-01	GENERALNA DYREKCJA DRÓG KRAJOWYCH I AUTOSTRAD ODDZIAŁ W BIAŁYMSTOKU	232,6	0	0	0	0	W	JAD X 5/38 - 2 SZT.	ECL COMFORT 210 - 1 SZT. SIŁOWNIK AMV 13 - 1 SZT. ZAWÓR VB 2 - 1 SZT.		DPIV AVPQ - 1 SZT.	MULTICAL C66 - 1 SZT.	N 200 - 1 SZT.	40 POT 120 A/B - 2 SZT.	
2125	WZL_8860 - Obcy	ZWYCIĘSTWA 3	1978-01-01	WM UL.ZWYCIĘSTWA 3	155,68	117,76	40,06	0	0	W	CB - 2 SZT.	ECL COMFORT 300 - 1 SZT. SIŁOWNIK AMV 10 - 1 SZT. ZAWÓR VB 2 - 1 SZT.	ECL COMFORT SIŁOWNIK AMV 30 - 1 SZT. ZAWÓR VB 2 - 1 SZT.	DPIV 47-1 - 1 SZT.	MULTICAL 601 - 1 SZT. ULTRAHEAT 50 - 1 SZT.	N 200 - 1 SZT.	40 POE 120 A/B - 2 SZT.	25 PWR 60 C - 1 SZT.
2126	WZL_8861	ZWYCIĘSTWA 29	1999-10-20	SM "RODZINA KOLEJOWA"	267,967	204,2	71,897	0	0	W	LSK 1 - 1 SZT. LSL 1 - 1 SZT.	ECL COMFORT 300 - 1 SZT. SIŁOWNIK AMV 123 - 1 SZT. ZAWÓR VF 2 - 1 SZT.	ECL COMFORT SIŁOWNIK AMV 423 - 1 SZT. ZAWÓR VF 2 - 1 SZT.	DPIV AVPQ - 1 SZT.	ULTRAHEAT 50 - 1 SZT.	MAXIVARE M LR 250 - 2 SZT.	UPE 32-120 F - 1 SZT.	25 PWR 40C - 1 SZT.
2127	WZL_8862	ZWYCIĘSTWA 27	1999-10-20	SM "RODZINA KOLEJOWA"	267,967	204,2	71,897	0	0	W	GLD-013-L-5-PI - 1 SZT. LSL 1 - 1 SZT.	ECL 9600 - 1 SZT. SIŁOWNIK AMV 123 - 1 SZT. ZAWÓR VF 2 - 1 SZT.	ECL 9600 - 0 SZT. SIŁOWNIK AMV 423 - 1 SZT. ZAWÓR VF 2 - 1 SZT.	DPIV AVPQ - 1 SZT.	MULTICAL 402 - 1 SZT.	MAXIVARE M LR 250 - 2 SZT.	MAGNA 32- 120 F - 1 SZT.	25 PWR 40C - 1 SZT.
2128	WZL_8863	ZWYCIĘSTWA 25/1	2006-10-23	SM "RODZINA KOLEJOWA"	387,878	0	0	0	0	W	JAD 6/50 - 2 SZT.	ECL 9300 - 1 SZT. SIŁOWNIK AMV 123 - 1 SZT. ZAWÓR VF 2 - 1 SZT.		DPIV AVPQ - 1 SZT.	ULTRAHEAT 50 - 1 SZT.	A 300 - 1 SZT.	MAGNA 40- 120 F - 1 SZT.	
2129	WZL_8864	ZWYCIĘSTWA 31	1999-10-13	SM "RODZINA KOLEJOWA"	267,967	204,2	71,897	0	0	W	LSK 1 - 1 SZT. LSL 1 - 1 SZT.	ECL COMFORT 300 - 1 SZT. SIŁOWNIK AMV 123 - 1 SZT. ZAWÓR VF 2 - 1 SZT.	ECL COMFORT SIŁOWNIK AMV 423 - 1 SZT. ZAWÓR VF 2 - 1 SZT.	DPIV AVPQ - 1 SZT.	ULTRAHEAT 50 - 1 SZT.	MAXIVARE M LR 300 - 2 SZT.	UPE 32-120 - 1 SZT.	UPS 25-60 N 180 - 1 SZT.
2130	WZL_8865	ZWYCIĘSTWA 33	1999-10-13	SM "RODZINA KOLEJOWA"	267,967	204,2	71,897	0	0	W	LSK 1 - 1 SZT. LSL 1 - 1 SZT.	ECL COMFORT 300 - 1 SZT. SIŁOWNIK AMV 123 - 1 SZT. ZAWÓR VF 2 - 1 SZT.	ECL COMFORT SIŁOWNIK AMV 423 - 1 SZT. ZAWÓR VF 2 - 1 SZT.	DPIV AVPQ - 1 SZT.	ULTRAHEAT 50 - 1 SZT.	MAXIVARE M LR 250 - 2 SZT.	UPE 32-120 F - 1 SZT.	UPS 25-40 B 180 - 1 SZT.
2131	WZL_8866	GRUNTOWA 1	1974-01-01	SM "RODZINA KOLEJOWA"	335,799	211,34	86,63	0	0	W	JAD X 5/38 - 4 SZT. JAD XK 5/38 - 2 SZT.	ECL COMFORT 300 - 1 SZT. SIŁOWNIK AMV 523 - 1 SZT. ZAWÓR VF 2 - 1 SZT.	ECL COMFORT SIŁOWNIK AMV 423 - 1 SZT. ZAWÓR VF 2 - 1 SZT.	DPIV AVPQ - 1 SZT.	ULTRAHEAT 50 - 1 SZT.	MAXIVARE M LR 300 - 1 SZT.	UPE 50-60 - 2 SZT.	UPS 25-60 B - 1 SZT.
2132	WZL_8867	GRUNTOWA 3	1974-01-01	SM "RODZINA KOLEJOWA"	324,162	207,38	84,49	0	0	W	JAD X 5/38 - 4 SZT. JAD XK 5/38 - 2 SZT.	ECL COMFORT 300 - 1 SZT. SIŁOWNIK AMV 523 - 1 SZT. ZAWÓR VF 2 - 1 SZT.	ECL COMFORT SIŁOWNIK AMV 423 - 1 SZT. ZAWÓR VF 2 - 1 SZT.	DPIV AVPQ - 1 SZT.	ULTRAHEAT 50 - 1 SZT.	MAXIVARE M LR 300 - 1 SZT.	UPE 50-60 - 2 SZT.	25 PWR 60 C - 1 SZT.
2133	WZL_8868	GRUNTOWA 5	1974-01-01	SM "RODZINA KOLEJOWA"	336,02	190,62	75,58	0	0	W	JAD X 5/38 - 4 SZT. JAD XK 5/38 - 2 SZT.	ECL COMFORT 300 - 1 SZT. SIŁOWNIK AMV 523 - 1 SZT. ZAWÓR VF 2 - 1 SZT.	ECL COMFORT SIŁOWNIK AMV 423 - 1 SZT. ZAWÓR VF 2 - 1 SZT.	DPIV AVPQ - 1 SZT.	MULTICAL 402 - 1 SZT.	MAXIVARE M LR 300 - 1 SZT.	UPE 50-60 - 2 SZT.	25 PWR 60 C - 1 SZT.

1	2	3	4	5	6	7	8	9	10	11	12	13	14	15	16	17	18	19
2134	WZL_8869	GRUNTOWA 7	1974-01-01	SM "RODZINA KOLEJOWA"	335,799	183,77	72,01	0	0	W	JAD X 5/38 - 4 SZT. JAD XK 5/38 - 2 SZT.	ECL COMFORT 300 - 1 SZT. SIŁOWNIK AMV 523 - 1 SZT. ZAWÓR VF 2 - 1 SZT.	ECL COMFORT SIŁOWNIK AMV 423 - 1 SZT. ZAWÓR VF 2 - 1 SZT.	DPIV AVPQ - 1 SZT.	MULTICAL 402 - 1 SZT.	MAXIVARE M LR 300 - 1 SZT.	UPE 50-60 - 2 SZT.	25 PWR 60 C - 1 SZT.
2135	WZL_8870	GRUNTOWA 9	1974-01-01	SM "RODZINA KOLEJOWA"	335,799	217,23	89,83	0	0	W	JAD X 5/38 - 4 SZT. JAD XK 5/38 - 2 SZT.	ECL COMFORT 300 - 1 SZT. SIŁOWNIK AMV 523 - 1 SZT. ZAWÓR VF 2 - 1 SZT.	ECL COMFORT SIŁOWNIK AMV 423 - 1 SZT. ZAWÓR VF 2 - 1 SZT.	DPIV 47-1 - 1 SZT.	ULTRAHEAT 50 - 1 SZT.	MAXIVARE M LR 300 - 1 SZT.	UPE 50-60 F - 1 SZT.	25 PWR 60 C - 1 SZT.
2136	WZL_8871	GRUNTOWA 8	2000-12-28	SM "RODZINA KOLEJOWA"	383,95	341,86	156,09	0	0	W	LSK 1 - 1 SZT. LSL 1 - 1 SZT.	ECL COMFORT 300 - 1 SZT. SIŁOWNIK AMV 20 - 1 SZT. ZAWÓR VB 2 - 1 SZT.	ECL COMFORT SIŁOWNIK AMV 30 - 1 SZT. ZAWÓR VB 2 - 1 SZT.	DPIV V130 D45 - 1 SZT.	MULTICAL 402 - 1 SZT.	MAXIVARE M LR 500 - 1 SZT.	UPED 50-120 F - 1 SZT.	UPS 32-80 B 180 - 1 SZT.
2137	WZL_8872	GRUNTOWA 6C	1994-10-01	SM "RODZINA KOLEJOWA"	1231,353	858,273	369,93	0	0	W	JAD 6/50 - 9 SZT.	ECL 9300 - 1 SZT. SIŁOWNIK AMV 523 - 1 SZT. ZAWÓR VF 2 - 1 SZT.	IVT-IVF - 1 SZT. SIŁOWNIK IVT - 1 SZT. ZAWÓR IVF - 1 SZT.	DPIV IVD-IVF - 1 SZT.	ULTRAHEAT 50 - 1 SZT.	GG 340 ST 600 - 1 SZT. GG 450 ST 800 - 1 SZT.	STRATOS D 50/1-12 - 1 SZT.	40 PWT 120 A/B - 1 SZT.
2138	WZL_8873	ASNYKA 14	2003-06-01	SM "RODZINA KOLEJOWA"	246,7	175,18	64,04	0	0	W	HK 2 - 1 SZT. HL 2 - 1 SZT.	RVD 230 - 1 SZT. SIŁOWNIK SKD 32.51 - 1 SZT. ZAWÓR VVF 52 - 1 SZT.	RVD 230 - 0 SZT. SIŁOWNIK SKD 32.21 - 1 SZT. ZAWÓR VVF 52 - 1 SZT.	DPIV 47-1 - 1 SZT.	ULTRAHEAT 50 - 1 SZT.	MAXIVARE M LR 300 - 1 SZT.	UPED 50-120 F - 1 SZT.	UPS 25-60 B - 1 SZT.
2139	WZL_8875	TUWIMA 13	2002-12-02	WM NIERUCHOMOŚCI NR 13 PRZY UL.TUWIMA	200,71	138,83	47	0	0	W	HK 2 - 1 SZT. HL 2 - 1 SZT.	TROVIS 5476 - 1 SZT. SIŁOWNIK 5825-20 - 1 SZT. ZAWÓR 3213 - 1 SZT.	TROVIS 5476 SIŁOWNIK 5825-20 - 1 SZT. ZAWÓR 3213 - 1 SZT.	DPIV AIPQ4 - 1 SZT.	MULTICAL 601 - 1 SZT. ULTRAHEAT 50 - 1 SZT.	MAXIVARE M LR 500 - 1 SZT.	65 POE 120 A/B - 1 SZT.	32 PWR 80 C - 1 SZT.
2140	WZL_8876	TUWIMA 8 W1	2002-09-19	WM NIERUCHOMOŚCI NR 2, Nr 4 i Nr 8 PRZY UL.TUWIMA,	258,78	187,23	49,14	0	0	W	HK 1 - 1 SZT. HL 2 - 1 SZT.	TROVIS 5476 - 1 SZT. SIŁOWNIK 5825-20 - 1 SZT. ZAWÓR 3213 - 1 SZT.	TROVIS 5476 SIŁOWNIK 5825-10 - 1 SZT. ZAWÓR 3213 K - 1 SZT.	DPIV V63 D45K - 1 SZT.	CIEPLIK 2000 - 2 SZT. MULTICAL 402 - 1 SZT. ULTRAHEAT 50 - 1 SZT.	MAXIVARE M LR 500 - 1 SZT.	MAGNA 65-120 F - 1 SZT.	32 PWR 80 C - 1 SZT.
2141	WZL_8878	GRUNTOWA 2	1998-01-05	SM "RODZINA KOLEJOWA", TUKAN ANDRZEJ KIEDA	361,6	253	101	0	0	W	JAD X 5/38 - 7 SZT.	RVD 145 - 1 SZT. SIŁOWNIK SKD 32.51 - 1 SZT. ZAWÓR VVF 52 - 1 SZT.	RVD 145 SIŁOWNIK SKD 32.21 - 1 SZT. ZAWÓR VVF 52 - 1 SZT.	DPIV 47-1 - 1 SZT.	MULTICAL C66 - 1 SZT. ULTRAHEAT 50 - 1 SZT.	A 350 - 1 SZT.	UPE 50-120 F - 2 SZT.	STAR Z 25/6 - 1 SZT.
2142	WZL_8879	BOH. MONTE CASSINO 13	1998-07-31	SM "RODZINA KOLEJOWA"	491,4	337,575	152,51	0	0	W	JAD X 6/50 - 7 SZT.	RVP 97 - 1 SZT. SIŁOWNIK SKD 32.51 - 1 SZT. ZAWÓR VVF 52 - 1 SZT.	RVP 97 - 0 SZT. SIŁOWNIK SKD 32.21 - 1 SZT. ZAWÓR VVF 52 - 1 SZT.	DPIV 42-39 - 1 SZT.	MULTICAL 402 - 1 SZT.	MAXIVARE M LR 500 - 2 SZT.	UPED 65-120 - 1 SZT.	32 PWR 80 C - 1 SZT.
2143	WZL_8880	BOH. MONTE CASSINO 13A	2000-09-01	SM "RODZINA KOLEJOWA"	80,91	70,65	19,3	0	0	W	LSK 0 - 1 SZT. LSL 0 - 1 SZT.	RVD 130 - 1 SZT. SIŁOWNIK SKD 32.51 - 1 SZT. ZAWÓR VVF 52 - 1 SZT.	RVD 130 SIŁOWNIK SKD 32.21 - 1 SZT. ZAWÓR VVF 52 - 1 SZT.	DPIV 47-1 - 1 SZT.	MULTICAL C66 - 1 SZT.	MAXIVARE M LR 150 - 1 SZT.	UPE 25-80 180 - 2 SZT.	UPS 25-40 B 180 - 1 SZT.
2144	WZL_8881	BYDGOSKA 4	2003-01-01	PRZEDSZKOLE SAMORZĄDOWE NR 7 "KASZTANOWY ZAKĄTEK"	177,939	112,811	34,89	0	0	W	JAD XK 5/38 - 4 SZT.	ECL COMFORT 300 - 1 SZT. SIŁOWNIK AMV 13 - 1 SZT. ZAWÓR VB 2 - 1 SZT.	ECL COMFORT SIŁOWNIK AMV 33 - 1 SZT. ZAWÓR VB 2 - 1 SZT.	DPIV IVD-IVF - 1 SZT.	ULTRAHEAT 50 - 1 SZT.	NACZYNNIE ? - 1 SZT.	STRATOS 32/1-12 - 1 SZT.	25 PWR 60 C - 1 SZT.
2145	WZL_8882	CELOWNICZA 37	1998-09-01	WM CELOWNICZA 37	139,6	97	53,35	0	0	W	LSK 1 - 1 SZT. LSL 1 - 1 SZT.	RVP 97 - 1 SZT. SIŁOWNIK SKD 32.51 - 1 SZT. ZAWÓR VVF 52 - 1 SZT.	RVP 97 - 0 SZT. SIŁOWNIK SKD 32.21 - 1 SZT. ZAWÓR VVF 52 - 1 SZT.	DPIV 47-1 - 1 SZT.	MULTICAL 601 - 2 SZT.	MAXIVARE M LR 200 - 1 SZT.	UPE 40-120 F - 2 SZT.	25 PWR 60 C - 1 SZT.
2146	WZL_8883 - Obcy	KOPERNIKA 85	1989-01-01	"VIVA"PRZEDSIĘBIORSTWO KONFEKCYJNE ALICJA SIENKIEWICZ	46,485	0	0	0	0	W	JAD 3/18 - 2 SZT.	RVP 97 - 1 SZT. SIŁOWNIK AMV 523 - 1 SZT. ZAWÓR ? - 1 SZT.		DPIV 47-1 - 1 SZT.	ULTRAHEAT 50 - 1 SZT.	N 50 - 1 SZT.	UPS 25-60 180 - 2 SZT.	
2147	WZL_8884	KOPERNIKA 89	2001-08-28	OKRĘGOWY URZĄD MIAR	113,27	0	0	0	0	W	JAD X 5/38 - 2 SZT.	ECL COMFORT 200 - 1 SZT. SIŁOWNIK AMV 10 - 1 SZT.		DPIV AVQM - 1 SZT.	MULTICAL 601 - 1 SZT.	MAXIVARE M LR 150 - 1 SZT.	UPE 32-80 F - 1 SZT.	
2148	WZL_8885 - Obcy	OCTOWA 2	1998-01-01	IZBA CELNA KOD: 675	202,608	101,76	29,07	0	0	W	LSK 1 - 1 SZT. LSL 1 - 1 SZT.	ECL 9600 - 1 SZT. SIŁOWNIK AMV 523 - 1 SZT. ZAWÓR VF 2 - 1 SZT.	ECL 9600 - 0 SZT. SIŁOWNIK AMV 423 - 1 SZT. ZAWÓR VF 2 - 1 SZT.	DPIV 47-1 - 1 SZT.	ULTRAHEAT 50 - 1 SZT.	MAXIVARE M LR 200 - 1 SZT.	MAGNA 40-120 F - 1 SZT.	UPS 32-80 B 180 - 1 SZT.
2149	WZL_8886 - Obcy	OCTOWA 10	2001-09-01	IZBA CELNA KOD: 669	185,205	64,84	24,6	0	64,1	W	LSK 1 - 0 SZT. LSL 1 - 1 SZT.	RVD 230 - 1 SZT. SIŁOWNIK SKD 32.50 - 1 SZT. ZAWÓR VVF 52 - 1 SZT.	RVD 230 - 0 SZT. SIŁOWNIK SKD 32.21 - 1 SZT. ZAWÓR VVF 52 - 1 SZT.	DPIV 47-1 - 1 SZT.	ULTRAHEAT 50 - 1 SZT.	MAXIVARE M LR 200 - 1 SZT.	UPED 65-120 F - 1 SZT.	25 PWR 40C - 1 SZT.

1	2	3	4	5	6	7	8	9	10	11	12	13	14	15	16	17	18	19
2150	WZL_8887 - Obcy	HANDLOWA 4	1974- 01-01	SPÓŁDZIELNIA OBROTU TOWAROWEGO PRZEMYSŁU MLECZARSKIEGO	582,66	225,04	123,39	0	0	B/W	JAD X 6/50 - 2 SZT.	RVL 46 - 1 SZT. SIŁOWNIK SKD 32.51 - 1 SZT. ZAWÓR VVF 52 - 1 SZT.	IVT-IVF - 1 SZT. SIŁOWNIK IVT - 1 SZT. ZAWÓR IVF - 1 SZT.		MULTICAL 402 - 1 SZT.		UPC 60-120 - 1 SZT.	65 PJMA 120 - 2 SZT.
2151	WZL_8888 - Obcy	HANDLOWA 7	1982- 01-01	"ŻALUZJE"ZAKŁAD PRODUKCYJNO USŁUGOWY EWA BURACZEWSKA	1157,462	0	0	0	0	B		ECL COMFORT - 1 SZT. SIŁOWNIK AMB 162 - 1 SZT. ZAWÓR ? - 1 SZT.		DPIV AIPQ4 - 1 SZT.	ACTARIS CF 55 - 2 SZT. MULTICAL C66 - 1 SZT.		32 POE 120 A/B - 1 SZT. 32 POU 120 A/B - 1 SZT.	
2152	WZL_8889 - Obcy	HANDLOWA 5 DEF	1974- 01-01	DEF SPÓŁKA Z O.O.	143,87	0	0	0	0	W	WCO 250 - 3 SZT.	ECL COMFORT - 1 SZT. SIŁOWNIK AMV 23 - 1 SZT. ZAWÓR VF 2 - 1 SZT.		DPIV AVPQ - 1 SZT.	MULTICAL 402 - 1 SZT.		? - 2 SZT.	
2153	WZL_8895 - Obcy	SEJNEŃSKA 5	1985- 01-01	GRUPA OŻARÓW S.A.,UL.KS.I.SKORUPKI 5 00-546 WARSZAWA	83,35	0	0	0	0	W	WCO 150 - 3 SZT.				MULTICAL 402 - 1 SZT.	MAXIVARE M LR 150 - 2 SZT.	40 POR 80C - 1 SZT.	
2154	WZL_8896 - Obcy	HURTOWA 2	1974- 01-01	DEF SPÓŁKA Z O.O.	824,59	0	0	0	0	B/W	JAD X 6/50 - 4 SZT.			DPIV AVPQ - 1 SZT.	MULTICAL 402 - 1 SZT.	NACZYNIEM <?> - 1 SZT.	80 POT 120 B - 1 SZT.	
2155	WZL_8897	HURTOWA 1	2001- 10-02	UNIwersytet w Białymstoku	145,61	52,34	17,45	0	241,8	W	LSK 0 - 1 SZT. LSL 1 - 1 SZT.	ECL COMFORT 300 - 1 SZT. SIŁOWNIK AMV 13 - 1 SZT. ZAWÓR VB 2 - 1 SZT.	ECL COMFORT SIŁOWNIK AMV 33 - 1 SZT. ZAWÓR VB 2 - 1 SZT.	DPIV 47-1 - 1 SZT.	ULTRAHEAT 50 - 1 SZT.	N 140 - 1 SZT.	UPE 50-120 F - 2 SZT.	UPS 25-40 B 180 - 1 SZT.
2156	WZL_8898 - Obcy	SKŁADOWA 11 KPKM	1975- 01-01	KOMUNALNE PRZEDSIĘBIORST. KOMUNIKACJI MIEJSKIEJ SP. Z O.O.	2510,4	0	0	0	0	B	WCW 100/3,8 - 12 SZT.		IVT-IVF - 1 SZT. SIŁOWNIK IVT - 1 SZT. ZAWÓR IVF - 1 SZT.	DPIV 42-39 - 1 SZT.	ULTRAHEAT 50 - 1 SZT.			PJM - 1 SZT.
2157	WZL_8899 - Obcy	SKŁADOWA 11 URZ. MIEJSKI	1996- 01-01	MIASTO BIAŁYSTOK - URZĄD MIEJSKI W BIAŁYMSTOKU	250,08	147,1	84,2	0	0	W	JAD X 6/50 - 3 SZT.	RVD 235 - 1 SZT. SIŁOWNIK SKD 32.21 E - 1 SZT. ZAWÓR VVF 52 - 1 SZT.	RVD 235 SIŁOWNIK SKD 32.21 E - 1 SZT. ZAWÓR VVF 52 - 1 SZT.	DPIV 42-39 - 1 SZT.	ACTARIS CF 55 - 1 SZT.		UPC 50-60A - 2 SZT.	UP 20-15 N 150 - 1 SZT. UP 20-45 N 150 - 2 SZT.
2158	WZL_8901 - Obcy	BOH. MONTE CASSINO 8	1985- 01-01	PRZEDSIĘBIORSTWO KOMUNIKACJI SAMOCHODOWEJ SPÓŁKA AKCYJNA	523,5	250	137,5	0	0	B/W	HYDROELEWATO R - 0 SZT. JAD 3/18 - 5 SZT.		IVT-IVF - 1 SZT. SIŁOWNIK IVT - 1 SZT. ZAWÓR IVF - 1 SZT.	DPIV 47-1 - 1 SZT.	ULTRAHEAT 50 - 1 SZT.			
2159	WZL_8902 - Obcy	BOH. MONTE CASSINO 10	1985- 01-01	PRZEDSIĘBIORSTWO KOMUNIKACJI SAMOCHODOWEJ SPÓŁKA AKCYJNA	230,59	129,84	71,41	0	0	W	HYDROELEWATO R - 1 SZT. JAD D1 - 4 SZT.		IVT-IVF - 1 SZT. SIŁOWNIK IVT - 1 SZT. ZAWÓR IVF - 1 SZT.	DPIV IVD- IVF - 1 SZT.	MULTICAL 402 - 1 SZT.			
2160	WZL_8912 - Obcy	GRUNWALDZKA 76	1992- 12-01	PKP CARGO S.A. UL. GRÓJECKA 17, 01-252 WARSZAWA, CENTRALNY ZAKŁAD SPÓŁKI	4029,24	1055,8	328,35	0	2186,54	B/W					MULTICAL 601 - 2 SZT.			
2161	WZL_8917 - Obcy	KOLEJOWA 1	1992- 12-01	PKP S.A. ODDZIAŁ GOSPODAROWANIA NIERUCHOMOŚCIAMI W WARSZAWIE	524,52	299,53	166,55	0	140,36	B/W	LSK ? - 1 SZT. LSL 1 - 1 SZT.	ECL 9600 - 1 SZT. SIŁOWNIK AMV 13 - 1 SZT. ZAWÓR VF 2 - 1 SZT.	ECL 9600 - 0 SZT. SIŁOWNIK AMV 423 - 1 SZT. ZAWÓR VF 2 - 1 SZT.		ULTRAHEAT 50 - 1 SZT.	LG 525 - 1 SZT.	UPC 50-120 - 1 SZT.	UPE 20- 45N150 - 1 SZT.
2162	WZL_8918 - Obcy	HETMAŃSKA 10	1976- 01-01	DREW - MET BIAŁYSTOK SP. Z O.O.	469,69	0	0	0	0	B					MULTICAL 601 - 1 SZT.			
2163	WZL_8921 - Obcy	RYNEK KOŚCIUSZKI 30	1998- 01-01	"DEFNE" SPÓŁKA CYWILNA, PHU "ALEKSANDER" RAKOWSKI KRZYSZTOF	14,665	0	0	0	0	W	? - 1 SZT.	LM 24 - 1 SZT.			ULTRAHEAT 50 - 1 SZT.	NWPN 18 - 1 SZT.	UPS 25-40 - 1 SZT.	
2164	WZL_8923	ZACHODNIA 20	2004- 06-26	SM "BUDOWLANI"	876,68	397,96	189,59	0	0	W	HK 2 - 1 SZT. HL 4 - 1 SZT.	TROVIS 5476 - 1 SZT. SIŁOWNIK 5825-20 - 1 SZT. ZAWÓR 3222 K - 1 SZT.	TROVIS 5476 SIŁOWNIK 5825-20 - 1 SZT. ZAWÓR 3222 K - 1 SZT.	DPIV 42-39 - 1 SZT.	MULTICAL 601 - 1 SZT.	E 1000 - 2 SZT.	UPED 80-120 F - 1 SZT.	UPS 32-80 B 180 - 1 SZT.
2165	WZL_8924 - Obcy	HETMAŃSKA 44	2003- 01-01	POWSZECHNA SPÓŁDZIELNIA SPOŻYWCÓW "SPOŁEM"	292,63	65,3	40,2	0	235,97	W	HK 1 - 1 SZT. HL 2 - 1 SZT.	ECL COMFORT 300 - 1 SZT. SIŁOWNIK AMV 10 - 1 SZT. ZAWÓR VB 2 - 1 SZT.	ECL COMFORT SIŁOWNIK AMV 30 - 1 SZT. ZAWÓR VB 2 - 1 SZT.	DPIV DKH 512 - 1 SZT.	ULTRAHEAT 50 - 1 SZT.	FLEXCON PRO 300 - 1 SZT.	UPED 40-120 F - 1 SZT.	UPS 25-60 B - 1 SZT.

1	2	3	4	5	6	7	8	9	10	11	12	13	14	15	16	17	18	19
2166	WZL_8925	JANA PAWŁA II 54	2007-12-14	PRZEDSIĘBIORSTWO WIELOBRANŻOWE "JARD" JAROSŁAW DZIEMIAN	151,19	124,441	52,335	0	0	W	HK 1 - 1 SZT. HL 11 - 1 SZT.	RVD 235 - 1 SZT. SIŁOWNIK SQS 35.50 - 1 SZT. ZAWÓR VVG 549 K - 1 SZT.	RVD 235 SIŁOWNIK SQS 35.53 - 1 SZT. ZAWÓR VVG 549 K - 1 SZT.	DPIV AVPQ4 - 1 SZT.	MULTICAL 402 - 1 SZT.	FLEXCON PRO 200 - 1 SZT.	STRATOS 30/1-10 - 1 SZT.	UPS 25-40 B 180 - 1 SZT.
2167	WZL_8927 - Obcy	WIERZBOWA 8	1999-01-01	POLSKI ZWIĄZEK MOTOROWY OKRĘGOWY ZESPÓŁ DZIAŁALNOŚCI GOSPODARCZEJ SPÓŁKA Z O.O.	246,51	211,92	67,7	0	0	W	LSK 1 - 1 SZT. LSL 1 - 1 SZT.	RVP 97 - 1 SZT. SIŁOWNIK SKD 32.51 - 1 SZT. ZAWÓR VVF 52 - 1 SZT.	RVP 97 - 0 SZT. SIŁOWNIK SKD 32.21 - 1 SZT. ZAWÓR VVF 52 - 1 SZT.	DPIV 47-1 - 1 SZT.	MULTICAL 601 - 1 SZT.	MAXIVARE M LR 250 - 1 SZT.	UPE 50-120 F - 1 SZT.	25 PWR 60 C - 1 SZT.
2168	WZL_8928 - Obcy	JANA PAWŁA II 52 PZMOT	1998-01-01	POLSKI ZWIĄZEK MOTOROWY OKRĘGOWY ZESPÓŁ DZIAŁALNOŚCI GOSPODARCZEJ SPÓŁKA Z O.O.	118,63	0	0	0	0	W	S-1K - 1 SZT.	RVP 97 - 1 SZT. SIŁOWNIK SKD 32.50 - 1 SZT. ZAWÓR VVF 52 - 1 SZT.	RVP 97 - 0 SZT.	DPIV 47-1 - 1 SZT.	ULTRAHEAT 50 - 1 SZT.	MAXIVARE M LR 150 - 1 SZT.	E 40/1-5 - 2 SZT.	
2169	WZL_8929	RUMIANKOWA 33	1993-10-01	SM "SŁONECZNY STOK"	95,75	97,971	25,121	0	0	W	M3-FG - 2 SZT.	ECL COMFORT 300 - 1 SZT. SIŁOWNIK AMV 123 - 1 SZT. ZAWÓR VMO - 1 SZT.	ECL COMFORT SIŁOWNIK AMV 423 - 1 SZT. ZAWÓR VMO - 1 SZT.	DPIV IVD-IVF - 1 SZT.	ULTRAHEAT 50 - 1 SZT.	MAXIVARE M LR 200 - 1 SZT.	UPC 32-60 - 1 SZT.	UPS 25-40 A 180 - 1 SZT.
2170	WZL_8930	RUMIANKOWA 29	2011-11-30	SM "SŁONECZNY STOK"	877,451	617,993	237,704	0	0	W	XB 51 H-1 - 1 SZT. XG 20-2 - 1 SZT.	ECL COMFORT 300 - 1 SZT. SIŁOWNIK AMV 23 - 1 SZT. ZAWÓR VB 2 - 1 SZT.	ECL COMFORT SIŁOWNIK AMV 33 - 1 SZT. ZAWÓR VB 2 - 1 SZT.	DPIV AFPQ4 - 1 SZT.	ULTRAHEAT 50 - 1 SZT.	EXPANSOM AT 1000 - 1 SZT.	STRATOS 80/1-12 - 1 SZT.	STRATOS Z30/1-8 - 1 SZT.
2171	WZL_9	KRASZEWSKIEGO 11A	1996-03-05	WM BUDYNKÓW PRZY UL.KRASZEWSKIEGO 7A,9,9A,11A	361,891	253,852	95,116	0	0	W	JAD X 6/50 - 8 SZT.	RVD 145 - 1 SZT. SIŁOWNIK SKD 32.51 - 1 SZT. ZAWÓR VVF 52 - 1 SZT.	RVD 145 SIŁOWNIK SKD 32.21 - 1 SZT. ZAWÓR VVF 41 - 1 SZT.	DPIV ZSN-9T - 1 SZT.	MULTICAL 402 - 1 SZT.	G 400 - 1 SZT.	STRATOS 65/1-12 - 1 SZT.	32 PWR 80 C - 1 SZT.
<b>RAZEM</b>					<b>666271,2</b>	<b>376262,2</b>	<b>143743,6</b>	<b>17042,6</b>	<b>61122,9</b>									



# **ZAŁĄCZNIK NR 6**

## **MOŻLIWE DO UZYSKANIA EFEKTY ENERGETYCZNE TERMOMODERNIZACJI BUDYNKÓW**

## BUDOWNICTWO WIELORODZINNE

Lp.	Adres	Kubatura	Obecny wsp. qv	Docelowy wsp. qv	Red. zap. na moc dla c.o.	
		[m <sup>3</sup> ]	[W/m <sup>3</sup> ]	[W/m <sup>3</sup> ]	[kW]	[%]
1	2	3	4	5	6	7
<b>Budynki Białostockiej Spółdzielni Mieszkaniowej</b>						
1	Al. Solidarności 2	23 222,7	19,5	15,0	104,1	23,0
2	Al. Solidarności 6	23 222,7	19,5	15,0	104,1	23,0
3	Al. Solidarności 8	23 222,7	19,5	15,0	104,1	23,0
4	Broniewskiego 5	23 222,7	19,5	15,0	104,1	23,0
5	Białostoczek 7	8 993,9	18,0	15,0	27,0	16,7
6	Białostoczek 11	17 447,4	19,3	15,0	75,1	22,3
7	Białostoczek 15	17 447,4	18,3	15,0	57,2	17,9
8	Białostoczek 19A	17 447,4	20,0	15,0	87,0	25,0
9	Kozłowa 31	3 074,2	19,8	15,0	14,6	24,1
10	Kozłowa 34	4 579,0	18,8	15,0	17,5	20,3
11	Olsztyńska 2	2 949,0	17,7	15,0	7,9	15,1
12	Olsztyńska 4	2 949,0	17,7	15,0	8,0	15,3
13	Olsztyńska 6	7 724,9	17,7	15,0	20,9	15,3
14	Olsztyńska 7	6 260,4	17,8	15,0	17,6	15,8
15	Olsztyńska 9	4 676,1	17,8	15,0	13,1	15,8
16	Olsztyńska 11	3 130,2	17,8	15,0	8,8	15,8
17	Zagumienna 7	6 895,8	19,1	15,0	28,0	21,3
18	Zagumienna 9	4 676,0	19,1	15,0	19,0	21,3
19	Zagumienna 11	6 326,0	19,1	15,0	25,7	21,3
20	Zagumienna 13	6 092,0	17,8	15,0	17,4	16,0
21	Zagumienna 13A	1 496,0	19,0	15,0	6,0	21,1
22	Zagumienna 15	2 041,0	19,0	15,0	8,2	21,1
23	Sitarska 52	2 041,0	19,0	15,0	8,2	21,1
24	Zagumienna 40	5 856,7	17,7	15,0	15,8	15,3
25	Zagumienna 52	4 723,6	17,7	15,0	12,8	15,3
26	Zagumienna 54	3 057,4	17,7	15,0	8,3	15,3
27	Białostoczek 1	5 495,0	24,8	15,0	54,0	39,6
28	Białostoczek 21	369,0	37,5	15,0	8,3	59,9
29	Radzymińska 12	6 594,0	18,2	15,0	21,1	17,6
30	Radzymińska 13	1 054,8	25,3	15,0	10,8	40,7
31	Piłsudskiego 2	11 751,2	19,8	15,0	55,9	24,1
32	Piłsudskiego 11/2	17 536,4	22,4	15,0	130,5	33,2
33	Piłsudskiego 20	7 255,0	20,9	15,0	42,9	28,3
34	Św. Mikołaja 12	4 123,0	19,3	15,0	17,9	22,5
35	Proletariacka 2A	9 130,0	18,2	15,0	29,6	17,7
36	Proletariacka 4	9 864,0	20,0	15,0	49,0	24,9
37	Lipowa 34	24 365,0	21,3	15,0	154,5	29,7
38	Warszawska 22	4 020,0	19,2	15,0	16,8	21,8
39	Św. Rocha 11/1	14 539,0	25,7	15,0	155,7	41,7
40	Ciepła 9	4 516,4	24,2	15,0	41,6	38,0
41	Ciepła 21	8 682,2	20,0	15,0	43,5	25,1
42	Ciepła 21A	8 682,2	17,9	15,0	25,1	16,2

1	2	3	4	5	6	7
43	Nowogródzka 5/1	10 660,0	26,9	15,0	127,2	44,3
44	Nowogródzka 7A	8 294,7	18,5	15,0	29,4	19,1
45	Ciepła 17	3 635,0	17,8	15,0	10,3	15,8
46	Zwierzyniecka 9	2 152,0	28,6	15,0	29,2	47,5
47	Pogodna 2	21 926,0	19,9	15,0	106,4	24,4
	<b>Razem</b>	<b>417 419,9</b>			<b>2 080,0</b>	
<b>Budynki Spółdzielni Mieszkaniowej „ZACHĘTA”</b>						
1	Piastowska 5A	3 568,0	27,3	15,0	43,8	45,0
2	Piastowska 11A	6 377,0	27,1	15,0	77,4	44,7
3	Warszawska 79A	9 904,0	18,4	15,0	34,1	18,7
4	Warszawska 81	3 081,0	23,4	15,0	25,9	35,9
5	Konopnickiej 16	3 353,2	30,2	15,0	51,1	50,4
6	Chrobrego 1A	960,0	24,4	15,0	9,0	38,5
7	Chrobrego 1D	960,0	24,4	15,0	9,0	38,5
8	Mieszka I 11	10 188,0	53,0	15,0	387,6	71,7
	<b>Razem</b>	<b>38 391,2</b>			<b>637,9</b>	
<b>Budynki Spółdzielni Mieszkaniowej „BACIECZKI”</b>						
1	Łagodna 5	10 525,0	20,4	15,0	56,4	26,3
2	Łagodna 7	12 903,0	20,4	15,0	69,7	26,5
3	Łagodna 9	10 525,0	20,4	15,0	56,8	26,5
4	Dworska 1	4 892,0	30,8	15,0	77,3	51,3
5	Dworska 3	6 187,0	30,8	15,0	97,8	51,3
6	Jałbrzykowskiego 2	12 687,0	16,8	15,0	22,3	10,5
	<b>Razem</b>	<b>57 719,0</b>			<b>380,2</b>	
<b>Budynki Spółdzielni Mieszkaniowej „Elemencik”</b>						
1	Dubois 15	28 477,0	28,2	15,0	374,7	46,7
2	Dubois 23	1 125,0	22,2	15,0	8,1	32,4
3	Dubois 25	11 370,0	22,2	15,0	81,9	32,4
4	Dubois 27	13 684,0	22,2	15,0	98,5	32,4
	<b>Razem</b>	<b>54 656,0</b>			<b>563,2</b>	
<b>Budynki Spółdzielni Budowlano - Mieszkaniowej „WIELKOBLOKOWA”</b>						
1	Akademicka 34	8 560,0	23,4	15,0	72,3	36,0
2	Podleśna 1	6 033,0	18,7	15,0	22,5	19,9
3	Pułkowa 5A	10 572,0	18,0	15,0	31,4	16,5
4	Pułkowa 3A	10 572,0	18,0	15,0	31,4	16,5
5	Wasilkowska 8	10 532,0	19,0	15,0	42,0	21,0
6	Wasilkowska 10	10 532,0	19,0	15,0	42,0	21,0
7	Wasilkowska 12	10 532,0	19,0	15,0	42,0	21,0
8	Wasilkowska 1	9 497,0	17,9	15,0	27,5	16,2
9	Daleka 3	7 919,0	20,9	15,0	46,7	28,2
10	Daleka 5	7 919,0	20,9	15,0	46,7	28,2
11	Daleka 7	7 919,0	20,9	15,0	46,7	28,2
12	Daleka 9	7 919,0	20,1	15,0	40,1	25,2
13	Towarowa 2A	12 744,2	20,1	15,0	65,0	25,4
14	Towarowa 2	12 744,2	19,4	15,0	55,5	22,5
15	Kraszewskiego 34	7 725,0	19,4	15,0	34,0	22,7
16	Kraszewskiego 30A	7 802,4	19,4	15,0	34,3	22,7

1	2	3	4	5	6	7
17	Dobra 14	10 476,0	20,7	15,0	59,4	27,4
18	Dobra 14A	2 365,9	20,7	15,0	13,5	27,5
19	Kraszewskiego 28A	8 510,0	20,7	15,0	48,5	27,5
20	Dobra 10	18 016,6	26,7	15,0	211,2	43,9
21	Daleka 1	6 444,0	21,9	15,0	44,3	31,4
22	Daleka 1A	9 095,0	21,9	15,0	62,8	31,5
23	Dobra 8	5 573,6	21,9	15,0	38,5	31,5
24	Daleka 1B	2 086,7	20,0	15,0	10,4	25,0
25	Pogodna 23	7 364,0	18,9	15,0	28,8	20,7
	<b>Razem</b>	<b>219 453,6</b>			<b>1 197,6</b>	
<b>Budynki Zarządu Mienia Komunalnego</b>						
1	Barszczańska 2	6 174,0	19,0	15,0	24,4	20,8
2	Barszczańska 4	6 174,0	19,0	15,0	24,4	20,8
3	Barszczańska 6	6 174,0	19,0	15,0	24,4	20,8
4	Barszczańska 8	4 772,0	17,9	15,0	13,7	16,1
5	Barszczańska 10	4 772,0	17,9	15,0	13,7	16,1
6	Barszczańska 12	4 772,0	17,9	15,0	13,7	16,1
7	Barszczańska 14	4 772,0	17,9	15,0	13,7	16,1
8	Barszczańska 16	4 772,0	17,9	15,0	13,7	16,1
9	Klepacka 2	2 646,0	21,2	15,0	16,4	29,3
10	Klepacka 2A	3 512,0	21,1	15,0	21,4	28,9
11	Klepacka 2D	8 744,0	20,4	15,0	47,5	26,6
12	Matejki 22	1 960,0	19,5	15,0	8,8	23,0
13	Matejki 24	1 960,0	19,5	15,0	8,8	23,0
14	Matejki 28	1 960,0	19,5	15,0	8,8	23,0
15	Sienkiewicza 26A	1 226,0	19,0	15,0	4,9	21,1
16	Suchowolca 26A	452,2	18,0	15,0	1,4	16,7
17	Suchowolca 26C	742,7	18,0	15,0	2,2	16,7
18	Suchowolca 26D	930,5	18,0	15,0	2,8	16,7
19	Suchowolca 26E	1 180,4	18,0	15,0	3,5	16,7
20	Świętojańska 26	1 482,0	18,9	15,0	5,8	20,6
21	Zamenhofa 5C	2 032,0	24,7	15,0	19,7	39,2
22	Chełmońskiego 2	6 939,8	18,0	15,0	20,9	16,7
23	Jesienna 2A	3 132,0	19,1	15,0	12,8	21,4
24	Warszawska 13	1 990,0	35,8	15,0	41,5	58,1
25	Waszyngtona 8	1 208,0	25,7	15,0	12,9	41,5
26	Żółwia 22D	1 826,0	26,3	15,0	20,6	42,9
27	Bema 89/1	1 850,0	28,0	15,0	24,1	46,5
28	Mickiewicza 2	5 061,9	19,1	15,0	20,6	21,3
29	Sienkiewicza 22	3 700,0	26,5	15,0	42,5	43,4
	<b>Razem</b>	<b>96 917,5</b>			<b>489,6</b>	
<b>Budynki Spółdzielni Mieszkaniowej „SŁONECZNY STOK”</b>						
1	Stroma 20	5 045,2	18,1	15,0	15,6	17,1
2	Stroma 22	9 431,8	18,1	15,0	29,2	17,1
3	Stroma 24	13 730,3	18,1	15,0	42,5	17,1
4	Witosa 15	11 446,4	18,1	15,0	35,4	17,1
5	Witosa 17	13 730,3	18,1	15,0	42,5	17,1
6	Stroma 19	4 736,1	19,4	15,0	21,0	22,8

1	2	3	4	5	6	7
7	Stroma 21	4 043,3	19,4	15,0	17,9	22,8
8	Stroma 23	4 736,1	19,4	15,0	21,0	22,8
9	Stroma 25	4 736,1	19,4	15,0	21,0	22,8
10	Stroma 27	7 787,0	19,4	15,0	34,5	22,8
11	Stroma 29	4 043,3	19,4	15,0	17,9	22,8
12	Stroma 37	7 091,2	18,5	15,0	24,6	18,8
13	Stroma 39	9 028,4	18,5	15,0	31,4	18,8
14	Stroma 41	9 024,9	18,5	15,0	31,3	18,8
15	Stroma 43	7 091,2	18,5	15,0	24,6	18,8
16	Stroma 45	4 701,2	18,5	15,0	16,3	18,8
17	Witosa 2	5 077,8	20,5	15,0	27,8	26,7
18	Witosa 4	6 345,1	20,5	15,0	34,7	26,7
19	Witosa 6	4 583,9	20,5	15,0	25,1	26,7
20	Witosa 8	4 411,9	20,5	15,0	24,1	26,7
21	Witosa 10	4 410,6	20,5	15,0	24,1	26,7
22	Witosa 12	6 342,5	20,5	15,0	34,7	26,7
23	Witosa 14	7 022,2	19,1	15,0	28,7	21,4
24	Witosa 16	4 582,1	19,1	15,0	18,8	21,5
25	Witosa 24	7 770,4	19,1	15,0	31,9	21,5
26	Rumiankowa 19	8 450,7	18,0	15,0	25,6	16,8
27	Rumiankowa 21	7 630,0	18,0	15,0	23,1	16,8
28	Rumiankowa 23	5 274,6	18,0	15,0	16,0	16,8
29	Rumiankowa 25	5 274,6	18,0	15,0	16,0	16,8
30	Rumiankowa 27	5 274,6	18,0	15,0	16,0	16,8
31	Rumiankowa 29	6 991,7	18,0	15,0	21,2	16,8
32	Rumiankowa 31	9 769,2	18,0	15,0	29,6	16,8
33	Barszczańska 20A	5 990,0	26,8	15,0	70,7	44,0
34	Armii Krajowej 15	8 793,5	18,3	15,0	29,5	18,3
35	Szarych Szeregów 3	6 564,7	18,3	15,0	22,0	18,3
36	Szarych Szeregów 2	7 030,0	18,0	15,0	21,0	16,6
37	Szarych Szeregów 4	7 782,5	18,0	15,0	23,3	16,6
38	Amii Krajowej 19A	6 351,0	18,0	15,0	19,0	16,6
39	Amii Krajowej 19	6 351,1	18,0	15,0	19,0	16,6
40	Powstańców 8	5 757,0	18,2	15,0	18,6	17,7
41	Powstańców 12	10 322,1	18,2	15,0	33,3	17,7
42	Powstańców 10	5 274,6	18,2	15,0	17,0	17,7
	<b>Razem</b>	<b>289 831,2</b>			<b>1 097,6</b>	
<b>Budynki Spółdzielni Mieszkaniowej im. A. Mickiewicza</b>						
1	Orzeszkowej 21	3 700,0	25,3	15,0	38,1	40,7
2	Warszawska 76	17 417,0	45,4	15,0	529,5	67,0
3	Warszawska 78	17 417,0	47,1	15,0	558,6	68,1
	<b>Razem</b>	<b>38 534,0</b>			<b>1 126,2</b>	
<b>Budynki Spółdzielni Mieszkaniowej „PIASKI”</b>						
1	Waszyngtona 18	58 352,0	18,7	15,0	216,7	19,8
2	Waszyngtona 22A	17 562,0	18,6	15,0	63,6	19,4
3	Waszyngtona 24	53 559,0	18,4	15,0	181,6	18,4
4	Legionowa 9	33 908,0	19,8	15,0	163,4	24,3
5	Legionowa 11	35 038,0	19,1	15,0	144,4	21,6



1	2	3	4	5	6	7
6	Legionowa 15	40 842,0	25,0	15,0	409,4	40,1
	<b>Razem</b>	<b>239 261,0</b>			<b>1 179,1</b>	
<b>Budynki Spółdzielni Mieszkaniowej L. W. „ALTERNATYWA”</b>						
1	Warszawska 57	4 862,0	21,5	15,0	<b>31,6</b>	30,2
<b>Budynki Komunalnego Towarzystwa Budownictwa Społecznego sp. z o.o.</b>						
1	Pietkuna 5	2 305,0	20,0	15,0	11,4	24,8
2	Akademia 10	16 078,0	20,4	15,0	86,7	26,4
3	Antoniuk Fabryczny 56	4 509,2	25,6	15,0	47,7	41,3
4	Białowny 6	2 970,0	29,3	15,0	42,4	48,8
5	Branickiego 7	3 649,5	31,2	15,0	59,3	52,0
6	Broniewskiego 15	7 240,0	28,9	15,0	100,4	48,0
7	Jarzębinowa 6	9 830,0	35,4	15,0	200,6	57,6
8	Kraszewskiego 7	2 829,6	21,7	15,0	19,0	30,9
9	Lipowa 20	6 861,3	19,0	15,0	27,4	21,1
10	Ogrodowa 2	3 457,0	19,0	15,0	13,8	21,1
11	Piłsudskiego 38	9 229,8	26,0	15,0	101,6	42,3
12	Przejazd 2	2 366,9	33,1	15,0	42,7	54,6
13	Pułaskiego 87	6 933,3	19,7	15,0	32,9	24,0
14	Rzymowskiego 40	20 359,0	19,8	15,0	98,6	24,4
15	Jana Pawła II 58	6 518,0	20,0	15,0	32,6	25,0
16	Tuwima 1/1	11 030,0	21,3	15,0	69,9	29,7
17	Waryńskiego 1A	2 727,0	26,8	15,0	32,2	44,0
18	Zagórna 11	12 729,6	45,5	15,0	388,5	67,0
19	Waryńskiego 2	2 725,0	21,9	15,0	18,9	31,6
20	Piłsudskiego 24	9 569,3	29,3	15,0	137,2	48,9
21	Pułaskiego 119	5 626,9	20,3	15,0	29,6	26,0
22	Berlinga 46	17 650,8	19,3	15,0	75,2	22,1
23	Sobieskiego 2	1 814,0	20,0	15,0	9,1	25,0
24	Jarzębinowa 8	9 513,1	53,6	15,0	367,3	72,0
25	Proletariacka 11	1 521,0	24,3	15,0	14,2	38,3
26	Lipowa 16A	2 380,0	19,0	15,0	9,5	21,1
27	Jurowiecka 42	2 448,0	27,0	15,0	29,3	44,4
28	Bema 89D	4 087,0	36,1	15,0	86,3	58,5
	<b>Razem</b>	<b>188 958,3</b>			<b>2 184,2</b>	
<b>Budynki S.M. „MALUTKA”</b>						
1	Młynowa 70-82	27 825,0	27,0	15,0	<b>333,0</b>	44,4
<b>Budynki SM „Budowlani”</b>						
1	Pułaskiego 48	3 170,0	20,2	15,0	16,6	25,9
2	Zachodnia 18	7 125,0	20,2	15,0	37,3	25,9
3	Zachodnia 20	4 140,0	20,2	15,0	21,7	25,9
4	Zachodnia 20A	6 176,0	20,2	15,0	32,4	25,9
5	Zachodnia 22	4 140,0	20,2	15,0	21,7	25,9
6	Zachodnia 24	4 140,0	20,2	15,0	21,7	25,9
7	Zachodnia 26	5 600,0	20,2	15,0	29,3	25,9
	<b>Razem</b>	<b>34 491,0</b>			<b>180,7</b>	

Budynki S.M. „Rodzina Kolejowa”						
„Os. Młodych”						
1	2	3	4	5	6	7
1	Gruntowa 1	17 109,0	18,9	15,0	67,0	20,7
2	Gruntowa 3	17 109,0	18,5	15,0	59,3	18,8
3	Wierzbowa 17	8 908,0	19,2	15,0	37,4	21,9
4	Zwycięstwa 27	12 790,0	18,1	15,0	39,0	16,9
5	Zwycięstwa 29	12 790,0	18,0	15,0	38,1	16,6
6	Zwycięstwa 31	12 790,0	17,8	15,0	36,3	15,9
7	Zwycięstwa 33	12 790,0	18,1	15,0	39,8	17,2
	<b>Razem</b>	<b>94 286,0</b>			<b>317,0</b>	
„Os. Przydworcowe”						
1	Sukienna 4A	11 628,0	30,0	15,0	174,0	49,9
2	Stołeczna 14C	8 909,0	30,0	15,0	133,6	50,0
3	Stołeczna 4	8 630,0	18,3	15,0	28,8	18,2
4	Stołeczna 4/2B	8 829,0	18,3	15,0	29,1	18,0
5	Boh. Monte Cassino 5A	17 000,0	18,2	15,0	54,6	17,6
6	Wyszyńskiego 9	17 533,0	19,6	15,0	80,0	23,3
7	Wyszyńskiego 15	22 037,0	20,5	15,0	120,9	26,8
8	Wyszyńskiego 19	23 269,0	19,7	15,0	108,4	23,7
9	Boh. Monte Cassino 13	15 366,0	18,7	15,0	56,3	19,6
10	Wyszyńskiego 4C	12 086,0	18,7	15,0	44,7	19,8
11	Boh. Monte Cassino 15	22 564,0	20,4	15,0	122,2	26,5
12	Boh. Monte Cassino 19	18 075,0	20,3	15,0	96,2	26,2
13	Boh. Monte Cassino 21	22 564,0	20,3	15,0	120,3	26,2
14	Boh. Monte Cassino 23	12 514,0	22,0	15,0	87,6	31,8
15	Wyszyńskiego 8A	22 564,0	20,3	15,0	120,2	26,2
16	Wyszyńskiego 8B	13 493,0	20,4	15,0	72,8	26,5
17	Wyszyńskiego 8C	13 493,0	20,5	15,0	73,8	26,7
18	Wyszyńskiego 4	22 564,0	20,3	15,0	120,2	26,2
19	Wyszyńskiego 4A	18 075,0	20,3	15,0	96,1	26,2
20	Wyszyńskiego 4B	22 564,0	20,3	15,0	120,3	26,2
	<b>Razem</b>	<b>333 757,0</b>			<b>1 860,1</b>	
„Os. Sady Antoniukowskie”						
1	Antoniukowska 20A	17 149,0	18,4	15,0	58,8	18,6
2	Antoniukowska 22A	17 149,0	18,4	15,0	58,7	18,6
3	Narewska 7	14 873,0	21,8	15,0	101,6	31,3
4	Narewska 7A	14 873,0	18,1	15,0	45,7	17,0
5	Narewska 7B	14 873,0	18,9	15,0	58,1	20,7
6	Narewska 9	14 873,0	18,4	15,0	50,6	18,5
7	Ukośna 1	13 046,4	21,1	15,0	79,5	28,9
8	Ukośna 3	13 046,4	21,1	15,0	79,5	28,9
9	Ukośna 5	17 380,5	21,1	15,0	106,3	29,0
10	Ukośna 7	17 380,5	21,1	15,0	106,6	29,0
11	Ukośna 9	13 046,4	21,1	15,0	79,5	28,9
12	Ukośna 11	13 046,4	21,1	15,0	79,5	28,9
13	Wiatrakowa 4	13 975,0	18,0	15,0	41,9	16,7
14	Wiatrakowa 4/1	17 121,3	18,0	15,0	51,4	16,7
15	Wiatrakowa 4/2	16 867,7	18,0	15,0	50,6	16,7
	<b>Razem</b>	<b>228 700,6</b>			<b>1 048,5</b>	

„Os. Dziesięciny II”						
1	2	3	4	5	6	7
1	Gajowa 59	23 987,0	19,7	15,0	113,8	24,0
2	Gajowa 61	24 684,0	19,7	15,0	117,1	24,0
3	Zagórna 39	15 145,0	19,7	15,0	71,8	24,0
4	Gajowa 63	7 183,0	34,6	15,0	140,7	56,6
5	Gajowa 65	7 183,0	34,6	15,0	140,7	56,6
6	Gajowa 67	6 404,0	34,6	15,0	125,4	56,6
7	Gajowa 69	8 470,0	34,6	15,0	165,9	56,6
8	Jarzębinowa 26	12 696,0	20,0	15,0	63,5	25,0
9	Gajowa 80	8 942,0	19,6	15,0	41,3	23,6
10	Gajowa 82	8 942,0	19,6	15,0	41,3	23,6
11	Gajowa 84	8 943,0	19,6	15,0	41,3	23,6
12	Porzeczkowa 13	8 842,3	23,0	15,0	70,3	34,6
13	Porzeczkowa 15	13 258,0	23,0	15,0	106,1	34,8
14	Porzeczkowa 17	11 246,3	23,0	15,0	90,0	34,8
15	Porzeczkowa 14	27 363,9	17,6	15,0	72,5	15,0
16	Palmowa 2	8 150,0	38,9	15,0	195,1	61,5
17	Palmowa 4	8 151,0	38,9	15,0	195,1	61,5
18	Palmowa 6	8 281,3	38,9	15,0	198,2	61,5
19	Palmowa 8	2 393,7	38,9	15,0	57,3	61,5
20	Palmowa 10	2 393,7	38,9	15,0	57,3	61,5
21	Palmowa 12	2 393,7	38,9	15,0	57,3	61,5
22	Palmowa 18	12 734,5	38,9	15,0	304,8	61,5
23	Zagórna 2	5 050,0	23,0	15,0	40,2	34,7
24	Zagórna 2A	5 015,0	23,0	15,0	39,9	34,7
25	Zagórna 2B	5 349,0	23,0	15,0	42,6	34,7
26	Zagórna 2C	5 047,0	23,0	15,0	40,2	34,7
27	Zagórna 2D	5 975,0	23,0	15,0	47,5	34,7
28	Zagórna 6	7 324,0	41,1	15,0	190,9	63,5
29	Zagórna 8	13 952,0	41,1	15,0	364,1	63,5
30	Zagórna 23	25 264,0	35,6	15,0	520,6	57,9
31	Zagórna 27	9 350,0	19,3	15,0	40,0	22,2
32	Zagórna 29	13 858,0	19,3	15,0	59,2	22,2
33	Zagórna 31	13 859,0	19,3	15,0	59,3	22,2
34	Zagórna 33	13 859,0	19,3	15,0	59,3	22,2
35	Jarzębinowa 2	10 623,0	20,3	15,0	56,1	26,0
36	Jarzębinowa 4	9 388,0	24,6	15,0	90,5	39,1
37	Jarzębinowa 10	9 388,0	24,6	15,0	90,5	39,1
38	Jarzębinowa 12	13 159,3	24,6	15,0	126,8	39,1
39	Jarzębinowa 14	10 523,0	24,6	15,0	101,4	39,1
40	Jarzębinowa 16	18 006,8	19,2	15,0	75,5	21,8
41	Jarzębinowa 18	16 130,0	19,2	15,0	67,7	21,9
42	Jarzębinowa 20	7 269,0	19,2	15,0	30,5	21,9
43	Jarzębinowa 14A	18 173,4	20,0	15,0	91,0	25,0
44	Jarzębinowa 18A	1 256,7	20,0	15,0	6,3	25,0
	<b>Razem</b>	<b>475 606,6</b>			<b>4 706,6</b>	
„Os. Dziesięciny I”						
1	Dziesięciny 1	8 796,0	21,9	15,0	60,5	31,4
2	Dziesięciny 3	17 619,0	21,8	15,0	119,8	31,2
3	Gajowa 28	8 769,0	21,9	15,0	60,9	31,7

1	2	3	4	5	6	7
4	Gajowa 30	8 778,0	21,9	15,0	60,2	31,4
5	Kalinowa 9	13 148,0	21,1	15,0	80,2	28,9
6	Kalinowa 11	13 149,0	21,1	15,0	80,1	28,9
7	Kalinowa 13	11 423,5	21,8	15,0	77,7	31,2
8	Kalinowa 15	8 778,8	49,6	15,0	303,6	69,8
9	Leszczynowa 44	17 681,0	20,9	15,0	104,8	28,3
10	Dziesięciny 41	22 780,4	21,1	15,0	139,8	29,0
11	Dziesięciny 45	14 510,0	21,6	15,0	96,1	30,6
12	Dziesięciny 45A	14 680,0	21,4	15,0	93,8	29,9
13	Dziesięciny 47	13 271,0	21,1	15,0	80,4	28,8
14	Leszczynowa 56	9 116,1	20,2	15,0	47,3	25,7
15	Leszczynowa 55	27 482,6	20,0	15,0	138,4	25,1
16	Berlinga 42	26 683,3	20,7	15,0	150,8	27,4
17	Berlinga 40	62 732,3	20,8	15,0	364,3	27,9
18	Berlinga 34	23 924,0	20,1	15,0	122,9	25,5
19	Berlinga 17	8 281,0	19,8	15,0	40,1	24,4
20	Berlinga 19	27 898,0	19,1	15,0	113,4	21,3
21	Berlinga 21	27 899,0	19,1	15,0	114,9	21,5
22	Gajowa 58	10 602,0	19,9	15,0	51,6	24,5
23	Gajowa 60	8 281,0	19,8	15,0	40,1	24,4
24	Gajowa 62	27 898,0	19,2	15,0	117,3	21,9
25	Gajowa 64A	16 975,0	18,5	15,0	59,8	19,0
	<b>Razem</b>	<b>451 156,0</b>			<b>2 718,6</b>	
<b>„Wysoki Stoczek Południe”</b>						
1	Blokowa 10	4 922,0	19,0	15,0	19,7	21,1
2	Blokowa 12	7 856,0	19,0	15,0	31,4	21,1
3	Blokowa 14	4 621,0	19,0	15,0	18,5	21,1
4	Blokowa 16	5 568,0	18,8	15,0	21,1	20,1
5	Blokowa 18	4 621,0	18,8	15,0	17,5	20,1
6	Blokowa 22	5 522,0	18,8	15,0	20,9	20,1
7	Dziecinna 3	4 784,0	18,8	15,0	18,3	20,3
8	Dziecinna 5	7 354,0	18,8	15,0	27,9	20,2
9	Blokowa 3	7 353,0	18,8	15,0	27,9	20,2
10	Dziecinna 7	5 076,0	18,7	15,0	18,7	19,7
11	Dziecinna 11	5 274,0	18,7	15,0	19,5	19,8
12	Studzienna 6	16 241,0	18,5	15,0	56,1	18,7
13	Studzienna 8	7 915,0	18,5	15,0	27,7	18,9
14	Studzienna 10	9 926,0	17,9	15,0	29,0	16,3
15	Studzienna 12	8 928,0	17,9	15,0	25,9	16,2
16	Studzienna 16	8 888,0	18,5	15,0	30,7	18,7
17	Studzienna 18	7 893,0	18,5	15,0	27,6	18,9
18	Studzienna 9	8 509,0	18,5	15,0	29,8	18,9
19	Konst. 3-Maja 30	13 051,0	25,8	15,0	140,8	41,8
20	Konst. 3-Maja 32	16 572,0	18,8	15,0	63,3	20,3
21	Pochyła 3	5 967,0	18,7	15,0	22,4	20,0
22	Pochyła 4	14 000,0	20,6	15,0	78,1	27,1
23	Rzemieśnicza 30	35 520,0	28,6	15,0	484,8	47,6
24	Rzemieśnicza 32	15 595,0	28,6	15,0	212,9	47,6
25	Rzemieśnicza 34	15 595,0	28,6	15,0	212,9	47,6

1	2	3	4	5	6	7
26	Działkowa 11	11 325,0	28,6	15,0	154,6	47,6
27	Rzemieśnicza 15	4 700,0	19,4	15,0	20,5	22,6
28	Rzemieśnicza 15A	4 804,0	19,4	15,0	21,0	22,6
29	Fiedorowicza 3	4 795,0	19,4	15,0	21,0	22,6
30	Fiedorowicza 5	4 570,0	19,4	15,0	20,0	22,6
31	Rzemieśnicza 21	7 865,0	19,0	15,0	31,7	21,2
32	Ogrodniczki 23	9 970,0	19,0	15,0	40,1	21,2
33	Gromadzka 3	7 865,4	19,0	15,0	31,7	21,2
34	Fiedorowicza 6	10 880,0	19,0	15,0	43,8	21,2
35	Fiedorowicza 7	4 982,0	19,0	15,0	20,0	21,2
36	Rzemieśnicza 11	4 983,0	18,2	15,0	16,0	17,6
37	Ogrodniczki 43	10 028,0	18,2	15,0	32,1	17,6
38	Rzemieśnicza 12/1	9 582,0	18,2	15,0	30,7	17,6
39	Rzemieśnicza 27	5 419,0	20,2	15,0	28,4	25,9
40	Gromadzka 4	7 434,0	20,2	15,0	38,7	25,7
41	Scaleniowa 16	13 394,0	18,8	15,0	50,9	20,2
42	Scaleniowa 20	5 813,0	18,8	15,0	22,1	20,2
43	Scaleniowa 21	11 605,0	18,7	15,0	42,4	19,6
44	Scaleniowa 23	11 643,0	18,7	15,0	42,6	19,6
45	Scaleniowa 25	23 286,0	18,7	15,0	85,1	19,6
	<b>Razem</b>	<b>422 494,4</b>			<b>2 476,6</b>	
<b>„Os. Baciezki II”</b>						
1	Pileckiego 1	8 295,0	21,1	15,0	50,6	28,9
2	Pileckiego 3	17 185,0	21,4	15,0	109,5	29,8
3	Pileckiego 5	7 760,0	20,5	15,0	43,0	27,0
4	KEN 40	15 058,0	18,0	15,0	44,5	16,5
5	KEN 42	7 079,0	22,7	15,0	54,2	33,8
6	KEN 44	17 185,0	19,0	15,0	67,9	20,9
7	H. Kołłątaja 65	16 250,0	19,9	15,0	79,1	24,5
8	KEN 3D	15 225,0	21,9	15,0	105,6	31,6
9	KEN 3E	5 626,0	20,8	15,0	32,6	27,9
10	KEN 3F	15 180,0	21,1	15,0	93,3	29,1
11	Gajowa 86	2 019,0	18,9	15,0	7,9	20,7
	<b>Razem</b>	<b>126 862,0</b>			<b>688,2</b>	
	<b>Razem "Rodzina Kolejowa"</b>	<b>2 132 862,6</b>			<b>13 815,6</b>	
	<b>OGÓLEM SM</b>	<b>3 841 182,4</b>			<b>25 296,6</b>	
<b>Budynki Wspólnot Mieszkaniowych</b>						
<b>Budynki administrowane przez P.U.H. „OVEN”</b>						
2	27 Lipca 80	5 805,0	17,7	15,0	15,9	15,5
3	Łąkowa 15/1	2 880,2	29,6	15,0	42,0	49,3
	<b>Razem</b>	<b>8 685,3</b>			<b>58,0</b>	
<b>Budynki administrowane przez MG DOM Sp. z o.o.</b>						
1	Popiełuszki 101	8 772,0	28,4	15,0	117,7	47,2
2	Popiełuszki 103	8 772,0	28,1	15,0	115,0	46,6
3	Popiełuszki 107	8 806,0	27,9	15,0	113,3	46,2
4	Nowosiejska 56	8 815,0	30,1	15,0	132,8	50,1
5	Nowosielska 58	4 862,0	32,4	15,0	84,5	53,7

1	2	3	4	5	6	7
6	Nowosielska 62	8 815,0	30,1	15,0	132,8	50,1
7	Popiełuszki 121	6 620,0	22,2	15,0	47,3	32,3
8	Popiełuszki 123	8 815,0	30,1	15,0	132,8	50,1
9	Popiełuszki 125	4 404,0	31,4	15,0	72,4	52,3
10	Nowosielska 40	4 712,9	19,1	15,0	19,5	21,6
11	Nowosielska 42	7 532,4	18,1	15,0	23,6	17,2
12	Nowosielska 46	11 600,6	22,8	15,0	90,2	34,1
13	Nowosielska 48	9 447,0	22,2	15,0	67,8	32,4
	<b>Razem</b>	<b>101 973,8</b>			<b>1 149,7</b>	
<b>Budynki administrowane przez ADM „BOJARY” SP. z o.o.</b>						
1	Branickiego 1	8 343,0	19,2	15,0	35,2	22,0
2	Biała 3	3 420,0	18,3	15,0	11,3	18,0
3	Kilińskiego 10	3 816,0	23,1	15,0	30,8	35,0
4	Legionowa 2/1	5 463,0	18,1	15,0	17,1	17,2
5	Świętojańska 5	1 525,0	23,0	15,0	12,2	34,8
6	Świętojańska 28	1 525,0	18,4	15,0	5,1	18,3
7	Traugutta 6	2 736,0	23,0	15,0	21,9	34,8
8	Warszawska 2	2 336,0	23,0	15,0	18,7	34,8
9	Warszawska 5	624,0	23,0	15,0	5,0	34,8
10	Warszawska 5A	3 337,0	23,0	15,0	26,7	34,8
11	Warszawska 42	800,0	20,3	15,0	4,2	25,9
12	Żurawia 17	2 131,0	23,0	15,0	17,0	34,8
	<b>Razem</b>	<b>36 056,0</b>			<b>205,2</b>	
<b>Budynki administrowane przez ADM Centrum</b>						
1	Białówny 4	3 622,6	21,8	15,0	24,7	31,2
2	Nowy Świat 4	5 266,0	19,2	15,0	21,9	21,7
3	Zamenhofa 1	5 650,0	23,0	15,0	45,3	34,8
4	Zamenhofa 27	2 154,0	18,7	15,0	7,9	19,7
5	Kościelna 8	2 367,0	31,3	15,0	38,6	52,1
	<b>Razem</b>	<b>19 059,6</b>			<b>138,3</b>	
<b>Budynki administrowane przez P.P.U.H. „KOMBINAT BUDOWLANY” SP. Z O.O.</b>						
13	1000 - lecia P. P. 56	20 955,0	20,9	15,0	123,7	28,2
<b>Budynki administrowane przez Zespół Zarządców Nieruchomości Sp. z o.o.</b>						
1	Bema 62	11 021,0	21,3	15,0	69,0	29,4
2	Bema 62A	11 021,0	19,7	15,0	52,1	24,0
3	Bema 62B	11 021,0	21,0	15,0	66,2	28,6
4	Bema 64	11 041,0	21,3	15,0	69,9	29,7
5	Kopernika 3A	17 980,7	21,0	15,0	107,9	28,6
6	Gajowa 32	8 714,0	31,8	15,0	146,4	52,8
7	Leszczyńska 50	29 150,0	21,4	15,0	186,7	29,9
8	Tuwima 6	3 116,9	26,8	15,0	36,9	44,1
9	Malmeda 19	8 345,0	19,3	15,0	35,8	22,3
10	Rynek Kościuszki 3	3 612,0	18,7	15,0	13,3	19,7
11	Rzymowskiego 43/60	1 423,0	18,3	15,0	4,7	18,0
12	Zagórna 17	9 750,0	21,9	15,0	66,8	31,4
13	Broniewskiego 11	7 889,8	21,6	15,0	51,7	30,4
14	Tuwima 1A	8 909,0	25,7	15,0	95,2	41,6
15	Tuwima 4	2 858,0	31,8	15,0	48,1	52,9



1	2	3	4	5	6	7
16	Malmeda 15	4 000,0	28,0	15,0	52,0	46,4
17	Proletariacka 13	7 500,0	18,2	15,0	24,2	17,7
18	Waryńskiego 3/5	5 592,0	25,6	15,0	59,3	41,4
19	Żytnia 15	3 620,6	31,4	15,0	59,5	52,3
20	M. Skłod.-Curie 19	5175,19	32,2	15,0	88,9	53,4
	<b>Razem</b>	<b>171 740,2</b>			<b>1 334,4</b>	
<b>Budynki administrowane przez RED - BUD - Sp. z o.o.</b>						
1	Andersa 5	10 153,0	31,1	15,0	163,9	51,8
2	Bema 97	21 925,0	28,1	15,0	286,5	46,6
3	Bema 101	21 927,0	28,1	15,0	286,5	46,6
4	Białowny 7	4 371,0	29,7	15,0	64,4	49,6
5	Białowny 9	4 565,0	28,5	15,0	61,5	47,3
6	Boh. Getta 5	8 186,0	22,2	15,0	59,3	32,6
7	Boh. Getta 7	10 362,0	22,3	15,0	75,4	32,7
8	Boh. Getta 11	10 362,0	19,0	15,0	41,6	21,1
9	Broniewskiego 8A	12 697,0	19,3	15,0	54,1	22,1
10	Broniewskiego 8B	12 697,0	19,1	15,0	51,5	21,3
11	Broniewskiego 10	12 645,0	24,0	15,0	114,3	37,6
12	Broniewskiego 17	7 701,0	27,1	15,0	93,2	44,7
13	Broniewskiego 19	7 701,0	27,1	15,0	93,2	44,7
14	Broniewskiego 21	7 701,0	27,1	15,0	93,2	44,7
15	Broniewskiego 23	7 701,0	27,1	15,0	93,2	44,7
16	Broniewskiego 9	7 701,0	27,1	15,0	93,2	44,7
17	Ciepła 1	5 599,0	18,3	15,0	18,5	18,0
18	Elektryczna 4	8 457,0	46,4	15,0	265,7	67,7
19	Elektryczna 6	1 430,0	38,2	15,0	33,2	60,7
20	Gajowa 70	12 895,3	19,2	15,0	54,5	22,0
21	Gajowa 72	12 895,3	19,2	15,0	54,5	22,0
22	Grochowa 4A	4 964,0	28,2	15,0	65,7	46,9
23	Grottgera 11	4 930,0	22,3	15,0	36,0	32,7
24	Hetmańska 107	1 405,0	18,3	15,0	4,6	18,0
25	Jana Pawła II 79	5 653,0	18,3	15,0	18,7	18,0
26	Jurowiecka 32A	7 800,0	20,9	15,0	46,0	28,2
27	Kalinowskiego 6	13 531,0	18,3	15,0	44,7	18,0
28	Kraszewskiego 12	9 630,0	21,3	15,0	60,7	29,6
29	Krucza 6A	5 887,4	21,3	15,0	37,1	29,6
30	Łagodna 8	10 153,0	18,3	15,0	33,5	18,0
31	Malmeda 31	8 622,0	18,3	15,0	28,5	18,0
32	Malmeda 33	4 617,0	18,3	15,0	15,2	18,0
33	Ordonówny 2	12 766,0	25,4	15,0	132,8	41,0
34	Piłsudskiego 28	8 765,0	18,3	15,0	28,9	18,0
35	Piłsudskiego 17	12 919,0	18,7	15,0	47,7	19,8
36	Piłsudskiego 32	8 765,0	18,3	15,0	28,9	18,0
37	Piłsudskiego 8	18 474,0	21,3	15,0	116,4	29,6
38	Piłsudskiego 9	6 779,0	18,3	15,0	22,4	18,0
39	Proletariacka 2	12 900,0	18,3	15,0	42,6	18,0
40	Proletariacka 9	7 500,0	18,3	15,0	24,8	18,0
41	Przędzalniana 4	4 390,0	18,2	15,0	14,2	17,7
42	Pułaskiego 26	12 272,2	21,3	15,0	77,3	29,6

1	2	3	4	5	6	7
43	Pułaskiego 47/1	31 786,0	18,3	15,0	104,9	18,0
44	Pułaskiego 47/2	10 590,0	18,3	15,0	34,9	18,0
45	Pułaskiego 51	25 250,0	18,3	15,0	83,3	18,0
46	Rynek Kościuszki 5A	5 559,9	21,3	15,0	35,0	29,6
47	Sienkiewicza 18	14 090,0	21,3	15,0	88,8	29,6
48	Sienkiewicza 26	18 831,0	21,3	15,0	118,6	29,6
49	Sienkiewicza 28	17 797,0	20,9	15,0	105,5	28,3
50	Sienkiewicza 28A	16 828,0	20,9	15,0	99,9	28,4
51	Sienkiewicza 7A	4 320,0	21,3	15,0	27,2	29,6
52	Suraska 2	6 236,0	21,3	15,0	39,3	29,6
53	Św. Boboli 41/43	3 270,0	21,3	15,0	20,6	29,6
54	Tuwima 1/3	11 030,0	21,3	15,0	70,0	29,7
55	Tuwima 2	3 603,0	21,3	15,0	22,7	29,6
56	Wierzbowa 15	8 909,0	20,2	15,0	46,4	25,8
57	Wierzbowa 29	8 909,0	19,8	15,0	42,8	24,3
58	Zagórna 4	8 927,0	31,6	15,0	148,4	52,6
59	Zwycięstwa 3	5 365,0	29,0	15,0	75,2	48,3
60	Żabia 12	9 130,0	17,8	15,0	25,9	15,9
61	Żabia 18	6 958,0	22,3	15,0	50,6	32,7
62	Żytnia 11	9 130,0	20,9	15,0	54,2	28,3
63	Żytnia 13	9 130,0	20,9	15,0	54,2	28,4
	<b>Razem</b>	<b>628 043,2</b>			<b>4 426,2</b>	
<b>Budynki pozostałych Wspólnot Mieszkaniowych</b>						
1	Legionowa 30	15 100,0	21,3	15,0	95,1	29,6
2	Malmeda 31A	4 432,0	21,3	15,0	27,9	29,6
3	Piłsudskiego 26	12 612,0	21,3	15,0	79,5	29,6
4	Sienkiewicza 6	11 905,0	20,0	15,0	59,7	25,1
5	Kraszewskiego 8	12 960,0	21,3	15,0	81,6	29,6
6	Szkolna 6	1 700,0	21,3	15,0	10,7	29,6
7	Tuwima 1/2	3 427,0	21,3	15,0	21,6	29,6
8	Wiejska 65	17 811,0	21,3	15,0	112,2	29,6
12	Skłodowskiej 24	1 644,0	19,5	15,0	7,3	22,9
	<b>Razem</b>	<b>81 591,0</b>			<b>495,7</b>	
	<b>Razem Wspólnoty</b>	<b>1 068 104,0</b>			<b>7 931,0</b>	
	<b>OGÓŁEM</b>	<b>4 909 286,4</b>			<b>33 227,7</b>	

UWAGA: Przyjęto docelowy wskaźnik jednostkowego, kubaturowego zapotrzebowania na moc cieplną na cele c.o. w wysokości 15 W/m<sup>3</sup> - jako możliwy do osiągnięcia w budynkach mieszkalnych w wyniku ich termomodernizacji

## BUDYNKI URZĘDÓW I INSTYTUCJI

Lp.	Adres	Kubatura	Obecny wsp. qv	Docelowy wsp. qv	Red. zap. na moc dla c.o.	
		[m <sup>3</sup> ]	[W/m <sup>3</sup> ]	[W/m <sup>3</sup> ]	[kW]	[%]
1	2	3	4	5	6	7
<b>Urząd Marszałkowski Województwa Podlaskiego</b>						
1	Gen. F. Kleeberga 20	5 760,0	24,1	17,0	<b>41,1</b>	29,6
<b>Podlaski Urząd Wojewódzki</b>						
1	Mickiewicza 3	6 109,0	23,2	17,0	37,9	26,7
2	Mickiewicza 3	7 406,7	48,6	17,0	234,1	65,0
3	Mickiewicza 9	4 961,0	24,6	17,0	37,7	30,9
	<b>Razem</b>	<b>18 476,7</b>			<b>309,7</b>	
<b>Urząd Miasta</b>						
1	Słonimska 1	24 454,0	22,1	17,0	125,2	23,2
2		2 687,0	22,1	17,0	13,7	23,1
3		3 209,0	22,1	17,0	16,4	23,1
4	Słonimska 2/2	5 607,0	43,8	17,0	150,5	61,2
5	Bema 60/1	2 608,0	31,2	17,0	37,1	45,5
6	Warszawska 21	2 320,0	31,2	17,0	33,0	45,5
7	Wojska Polskiego 2/2	4 396,0	27,7	17,0	47,0	38,6
	<b>Razem</b>	<b>45 281,0</b>			<b>422,8</b>	
<b>Sądy i Prokuratura</b>						
1	Skłodowskiej-Curie 1	27 203,0	20,5	17,0	95,5	17,1
2	Mickiewicza 5	31 593,0	21,9	17,0	155,9	22,5
3	Sienkiewicza 67	5 154,0	20,4	17,0	17,3	16,5
4	Sienkiewicza 69	3 215,0	20,3	17,0	10,7	16,4
	<b>Razem</b>	<b>67 165,0</b>			<b>279,5</b>	
<b>Komenda Wojewódzka Policji</b>						
1	Warszawska 65	2 869,0	22,9	17,0	17,1	25,9
2		1 304,0	22,9	17,0	7,8	25,9
3		1 001,0	22,9	17,0	6,0	25,9
4		430,0	22,9	17,0	2,6	25,9
5		1 426,0	22,9	17,0	8,5	25,9
6		2 288,0	22,9	17,0	13,6	25,9
7		1 300,0	22,9	17,0	7,7	25,9
8		836,0	22,9	17,0	5,0	25,9
9		1 770,0	22,9	17,0	10,5	25,9
10		9 840,0	22,9	17,0	58,1	25,8
11	Hajnowska 8, 10	5 793,0	31,9	17,0	86,4	46,7
12		5 745,0	31,9	17,0	85,7	46,7
13		447,0	31,9	17,0	6,7	46,7
14		3 300,0	31,9	17,0	49,2	46,7
15	27 Lipca 58	14 412,0	20,1	17,0	44,7	15,4
16		1 105,0	20,1	17,0	3,4	15,4
17		2 271,0	20,1	17,0	7,1	15,4
18		4 610,0	20,1	17,0	14,3	15,4
19		6 484,0	20,1	17,0	20,1	15,4
20		2 686,0	20,1	17,0	8,3	15,4
21		482,0	20,1	17,0	1,5	15,4

22		5 118,0	20,1	17,0	15,9	15,4
23		1 776,0	20,1	17,0	5,5	15,4
24		255,0	20,1	17,0	0,8	15,4
25		2 331,0	20,1	17,0	7,2	15,4
	<b>Razem</b>	<b>79 879,0</b>			<b>493,6</b>	
<b>Komenda Miejska Państwowej Straży Pożarnej</b>						
1	Warszawska 3	2 640,0	29,0	17,0	31,7	41,4
2		5 380,0	29,0	17,0	64,6	41,4
3		2 263,7	29,0	17,0	27,2	41,4
4		2 700,0	29,0	17,0	32,4	41,4
5		1 494,2	29,0	17,0	17,9	41,4
6		1 310,4	29,0	17,0	15,7	41,4
7		142,1	29,0	17,0	1,7	41,4
	<b>Razem</b>	<b>15 930,4</b>			<b>191,2</b>	
<b>Podlaski Oddział Straży Granicznej</b>						
1	Bema 100	1 652,0	21,2	17,0	6,9	19,8
2		1 690,0	31,7	17,0	24,8	46,4
3		3 373,0	31,7	17,0	49,5	46,3
	<b>Razem</b>	<b>6 715,0</b>			<b>81,2</b>	
<b>Koszary Wojskowe</b>						
1	Kawaleryjska 70	4 504,0	24,0	17,0	31,4	29,1
2		3 358,0	22,9	17,0	19,9	25,9
3		859,0	25,6	17,0	7,4	33,6
4		1 530,0	20,9	17,0	6,0	18,7
5		627,0	23,9	17,0	4,3	28,9
6		1 590,0	22,6	17,0	9,0	24,9
7		1 560,0	23,1	17,0	9,5	26,3
8		2 091,0	20,1	17,0	6,5	15,4
9		1 023,0	24,4	17,0	7,6	30,4
10		1 601,0	20,6	17,0	5,8	17,5
11		520,0	30,8	17,0	7,2	44,8
12		580,0	27,6	17,0	6,1	38,4
13		201,0	34,8	17,0	3,6	51,2
14		100,0	20,0	17,0	0,3	15,0
15	Kawaleryjska 70	373,0	26,8	17,0	3,7	36,6
	<b>Razem</b>	<b>20 517,0</b>			<b>128,2</b>	
<b>Agencja Bezpieczeństwa Wewnętrznego</b>						
1	I Armii Woj. Polskiego 3	9 192,0	25,1	17,0	<b>74,2</b>	32,2
<b>Urzędy Skarbowe</b>						
1	Świętojańska 13	14 885,0	28,7	17,0	174,5	40,8
2	1000 - lecia P. P. 8	11 983,4	21,9	17,0	59,3	22,5
3	Branickiego 13	5 718,0	21,0	17,0	22,8	19,0
	<b>Razem</b>	<b>32 586,4</b>			<b>256,5</b>	
<b>Zakłady Ubezpieczeń</b>						
1	Legionowa 18	5 800,0	23,6	17,0	<b>38,4</b>	28,0
<b>Zakład Karny</b>						
1	Hetmańska 89	3 126,2	39,8	17,0	71,4	57,3
2		6 502,7	39,6	17,0	146,9	57,1
	<b>Razem</b>	<b>9 628,9</b>			<b>218,3</b>	

<b>Zakład Poprawczy</b>						
1	2	3	4	5	6	7
1	42 Pułku Piechoty 117	17 000,0	22,7	17,0	96,1	25,0
2		4 795,0	22,7	17,0	27,3	25,1
3		821,0	22,7	17,0	4,7	25,1
4		160,0	22,7	17,0	0,9	25,1
	<b>Razem</b>	<b>22 776,0</b>			<b>129,1</b>	
<b>Areszt Śledczy</b>						
1	Kopernika 21	22 502,2	26,3	17,0	210,0	35,4
2		2 930,0	20,6	17,0	10,5	17,4
3		8 085,8	20,6	17,0	28,9	17,4
4		1 505,0	20,6	17,0	5,4	17,4
5		3 353,3	20,6	17,0	12,0	17,4
6		4 570,0	20,6	17,0	16,3	17,4
7		9 822,0	20,6	17,0	35,1	17,4
8	Kopernika 21	3 067,0	21,6	17,0	14,0	21,2
	<b>Razem</b>	<b>55 835,2</b>			<b>332,1</b>	
<b>Poczta Polska S.A.</b>						
1	I Armii W. Polskiego 8A	6 920,0	22,0	17,0	<b>34,4</b>	22,6
<b>Banki</b>						
1	Rynek Kościuszki 16	15 545,0	21,3	17,0	67,3	20,3
2	Warszawska 14	1 839,7	76,1	17,0	108,7	77,7
3	Piłsudskiego 13/1	6 000,0	34,1	17,0	102,6	50,1
	<b>Razem</b>	<b>23 384,7</b>			<b>278,6</b>	
<b>Podlaska Fundacja Rozwoju Regionalnego</b>						
1	Starobojarska15	1 688,1	38,6	17,0	<b>36,5</b>	56,0
<b>Polskie Radio</b>						
1	Świerkowa 1	3 175,0	27,0	17,0	31,6	36,9
2		9 844,0	27,0	17,0	98,4	37,0
	<b>Razem</b>	<b>13 019,0</b>			<b>130,1</b>	
<b>Wojewódzki Insp. Ochrony Roślin i Nasiennictwa</b>						
1	Myśliwska 9A	2 299,0	52,2	17,0	<b>80,9</b>	67,4
<b>Stacje Sanitarno-Epidemiologiczne</b>						
1	Warszawska 57A	4 150,0	22,2	17,0	<b>21,5</b>	23,3
<b>Agencja Mienia Wojskowego - Oddział terenowy w Olsztynie</b>						
1	Bema 100	998,0	25,1	17,0	8,0	32,1
2		1 431,0	31,8	17,0	21,2	46,5
	<b>Razem</b>	<b>2 429,0</b>			<b>29,2</b>	
<b>Pozostałe instytucje</b>						
1	Rynek Kościuszki 9	5 345,0	27,2	17,0	54,6	37,5
2	Pałacowa 3	6 500,0	26,2	17,0	59,5	35,0
3	Warszawska 32	540,0	66,7	17,0	26,8	74,5
4	Jurowiecka 33	4 845,0	36,3	17,0	93,6	53,2
5	Kopernika 89	5 592,0	21,3	17,0	24,2	20,3
6	Elewatorska 6	2 619,0	39,5	17,0	59,0	57,0
7	Wiewiórcza 64	6 277,2	23,0	17,0	37,6	26,0
8	Lipowa 32A	6 500,0	33,9	17,0	110,0	49,9

1	2	3	4	5	6	7
9	Zwycięstwa 2	11 608,0	20,1	17,0	35,7	15,3
	<b>Razem</b>	<b>49 826,2</b>			<b>501,0</b>	
	<b>OGÓŁEM</b>	<b>499 258,6</b>			<b>4 107,9</b>	

UWAGA: Przyjęto docelowy wskaźnik jednostkowego, kubaturowego zapotrzebowania na moc cieplną na cele c.o. w wysokości 17 W/m<sup>3</sup> - jako możliwy do osiągnięcia w budynkach "Urzędów i instytucji" w wyniku termomodernizacji.

### OBIEKTY SŁUŻBY ZDROWIA I OPIEKI SPOŁECZNEJ

Lp.	Adres	Kubatura	Obecny wsp. qv	Docelowy wsp. qv	Red. zap. na moc dla c.o.	
		[m <sup>3</sup> ]	[W/m <sup>3</sup> ]	[W/m <sup>3</sup> ]	[kW]	[%]
1	2	3	4	5	6	7
<b>SP ZOZ Wojewódzki Szpital Zespólny im. J. Śniadeckiego</b>						
1	M. Skłodowskiej 26	9 292,5	64,2	17,0	438,6	73,5
2		328,5	64,2	17,0	15,5	73,5
3		256,5	64,2	17,0	12,1	73,5
4		1 471,5	64,2	17,0	69,5	73,5
5		333,0	64,2	17,0	15,7	73,5
6		3 357,0	29,8	17,0	42,9	42,9
7		21 856,5	24,2	17,0	157,4	29,8
8		2 745,0	36,4	17,0	53,3	53,3
9		7 996,5	25,0	17,0	64,1	32,0
10		1 953,0	20,1	17,0	6,1	15,4
11		17 154,0	31,3	17,0	245,7	45,7
12		22 342,5	31,3	17,0	320,0	45,7
13		8 131,5	31,0	17,0	113,8	45,2
14	Wołodajowskiego 2/1	8 034,0	48,5	17,0	253,4	65,0
15	Warszawska 15	8 579,7	78,8	17,0	530,5	78,4
16		4 929,8	78,8	17,0	304,8	78,4
17		305,1	75,8	17,0	17,9	77,6
18	330,0	75,8	17,0	19,4	77,6	
19	Warszawska 15	17 840,0	28,0	17,0	196,7	39,3
	<b>Razem</b>	<b>137 236,6</b>			<b>2 877,5</b>	
<b>Uniwersytecki Szpital Kliniczny</b>						
1	M. Skłodowskiej 24A	4 918,0	24,0	17,0	34,4	29,1
2		1 646,0	24,7	17,0	12,6	31,1
3	Wołodajowskiego 2	1 470,0	47,6	17,0	45,0	64,3
	<b>Razem</b>	<b>8 034,0</b>			<b>92,0</b>	
<b>Białostockie Centrum Onkologii</b>						
1	Warszawska 15	5 253,0	22,7	17,0	<b>30,0</b>	25,1



<b>ZOZ Ministerstwa Spraw Wewnętrznych i Administracji</b>						
1	2	3	4	5	6	7
1	Fabryczna 27	107,3	35,4	17,0	2,0	52,0
2		2 539,3	35,5	17,0	47,0	52,1
3		232,9	49,4	17,0	7,5	65,6
	<b>Razem</b>	<b>2 879,5</b>			<b>56,5</b>	
<b>Wojewódzki Szpital Specjalistyczny im. K. Dłuskiego</b>						
1	Żurawia 14	2 524,5	20,6	17,0	9,1	17,5
2		2 178,0	20,2	17,0	7,0	15,9
3		697,5	31,5	17,0	10,1	46,1
4		2 362,5	52,9	17,0	84,8	67,9
5		9 000,0	33,3	17,0	147,0	49,0
6		112,5	44,4	17,0	3,1	61,8
7		360,0	38,9	17,0	7,9	56,3
8		432,0	23,1	17,0	2,7	26,6
9		1 462,5	41,0	17,0	35,1	58,6
	<b>Razem</b>	<b>19 130</b>			<b>306,8</b>	
<b>Lekarska Specjalistyczna Spółdzielnia Pracy „ESKULAP”</b>						
1	Nowy Świat 11C	2 898,0	30,4	17,0	38,9	44,1
2	Białówny 9/1	1 798,7	25,0	17,0	14,4	32,0
	<b>Razem</b>	<b>4 696,7</b>			<b>53,3</b>	
<b>Przychodnie</b>						
1	Parkowa 6	1 800,0	25,0	17,0	14,4	32,0
2	Zamenhofa 19	2 800,0	21,4	17,0	12,4	20,7
3	Wiewiórcza 10	2 875,5	20,2	17,0	9,1	15,7
4	Antoniuk Fabryczny 10	1 360,0	23,5	17,0	8,9	27,8
5	Ogrodowa 19	3 913,0	23,0	17,0	23,5	26,1
6	Św. Rocha 12A	1 000,0	60,0	17,0	43,0	71,7
7	Bema 2	13 429,70	22,3	17,0	71,2	23,8
8	Białówny 11	11 694,00	23,9	17,0	80,7	28,9
9	Bukowskiego 4	5 000,00	22,0	17,0	25,0	22,7
10	Dobra 6	1 166,70	45,4	17,0	33,1	62,6
11	Mieszka I 8C	11 880,00	23,3	17,0	74,8	27,0
	<b>Razem</b>	<b>56 919,0</b>			<b>396,1</b>	
<b>Domy Opieki Społecznej, Placówki Opiekuńczo - Wychowawcze</b>						
1	Wysockiego 79	560,0	32,1	17,0	8,5	47,1
2	Sobieskiego 1	2 400,0	25,0	17,0	19,2	32,0
3		8 000,0	20,0	17,0	24,0	15,0
4	11 Listopada 6	10 847,0	22,3	17,0	57,5	23,8
5		4 622,0	22,3	17,0	24,5	23,8
6	Nowa 32A	1 279,0	29,7	17,0	16,3	42,8
7	Mickiewicza 13	2 082,0	28,8	17,0	24,6	41,0
8	Barszczańska 18	1 648,3	21,8	17,0	8,0	22,2
9	Orla 6	8 300,0	22,2	17,0	43,5	23,6
10	Raginisa 55	676,0	31,1	17,0	9,5	45,3
11	Warszawska 47	1 248,0	88,1	17,0	88,8	80,7
12	Kujawska 24	6 106,0	29,5	17,0	76,2	42,3
13	Włókiennicza 7	2 118,9	25,0	17,0	17,0	32,0

1	2	3	4	5	6	7
14	Biała 13/33	4 568,3	25,0	17,0	36,5	32,0
	<b>Razem</b>	<b>54 455,5</b>			<b>454,0</b>	
	<b>OGÓŁEM</b>	<b>288 603,7</b>			<b>4 266,2</b>	

UWAGA: Przyjęto docelowy wskaźnik jednostkowego, kubaturowego zapotrzebowania na moc ciepłą na cele c.o. w wysokości 17 W/m<sup>3</sup> - jako możliwy do osiągnięcia w obiektach "Służba zdrowia" w wyniku termomodernizacji.

### OBIEKTY OŚWIATY I SZKOLNICTWA WYŻSZEGO

Lp.	Adres	Kubatura	Obecny wsp. qv	Docelowy wsp. qv	Red. zap. na moc dla c.o.	
		[m <sup>3</sup> ]	[W/m <sup>3</sup> ]	[W/m <sup>3</sup> ]	[kW]	[%]
1	2	3	4	5	6	7
<b>Budynki oświaty</b>						
1	Słowackiego 4	16 590,0	22,4	17,0	90,2	24,2
2	Wiatrakowa 18	8 282,0	27,7	17,0	88,4	38,6
3	Poleska 27	22 703,0	24,4	17,0	167,1	30,2
4	Waryńskiego 30	11 455,0	21,3	17,0	49,3	20,2
5	K. Pułaskiego 25	27 613,0	32,6	17,0	430,6	47,8
6	W. Broniewskiego 1	22 447,0	24,3	17,0	163,4	30,0
7	Strażacka 25	12 950,0	28,6	17,0	149,9	40,5
8	Radzywińska 11	13 924,0	28,2	17,0	156,6	39,8
9	Warmińska 55	14 367,0	22,6	17,0	80,8	24,8
10	Podgodna 12	21 537,0	20,5	17,0	75,8	17,1
11	Jaworowa 8	28 703,0	21,0	17,0	116,0	19,2
12	Stroma 16	22 032,0	25,7	17,0	190,8	33,7
13	Rumiankowa 13	38 540,0	25,0	17,0	307,1	31,9
14	Gdańska 23/1	8 760,0	24,5	17,0	66,1	30,7
15	Jesienna 8	20 163,0	22,4	17,0	109,2	24,2
16	Dojlidy Górne 48	15 943,0	32,1	17,0	241,0	47,1
17	Kamienna 15	19 853,0	26,6	17,0	191,5	36,2
18	Promienna 13A	10 834,0	20,6	17,0	38,8	17,4
19	Rzemieśnicza 16	5 444,0	20,7	17,0	20,3	18,0
20	Krakowska 19	3 377,0	23,7	17,0	22,6	28,2
21	Spacerowa 4	11 159,0	20,0	17,0	33,6	15,0
22	Ciepła 32	12 832,0	21,2	17,0	54,2	19,9
23	K. Pułaskiego 25	13 621,0	22,0	17,0	68,1	22,7
24	Stołeczna 6	12 800,0	36,6	17,0	251,4	53,6
25	Antoniuk Fabryczny 5/7	13 688,0	23,2	17,0	84,7	26,7
26	Piastowska 3D	16 454,0	27,3	17,0	170,3	37,8
27	Miodowa 5	13 211,0	26,5	17,0	125,4	35,8
28	Piastowska 5	13 527,0	28,4	17,0	154,3	40,2
29		9 222,0	23,3	17,0	58,3	27,1

1	2	3	4	5	6	7
30	M. Konopnickiej 3	11 170,0	21,7	17,0	52,5	21,6
31	Żurawia 12	10 663,0	28,1	17,0	118,7	39,6
32	Sokóleńska 1	32 032,0	21,7	17,0	150,9	21,7
33	Knyszyńska 12	26 639,0	33,4	17,0	438,1	49,2
34	Gen. J. Bema 105	22 363,0	24,1	17,0	158,3	29,4
35	W. Broniewskiego 14	10 964,0	29,4	17,0	135,6	42,1
36	Zwycięstwa 28	18 054,0	22,5	17,0	99,2	24,4
37		14 684,0	22,5	17,0	80,8	24,4
38		777,0	22,5	17,0	4,3	24,4
39	Letnia 1/1	14 311,0	23,2	17,0	88,3	26,6
40		4 015,0	23,2	17,0	24,9	26,7
41		301,0	23,2	17,0	1,9	26,7
42	Boboli 33	5 540,0	23,2	17,0	34,3	26,7
43	Szkolna	1 138,0	48,9	17,0	36,3	65,2
44	Stoleczna 21	19 316,0	30,1	17,0	253,6	43,6
45	Grunwaldzka 18	13 698,0	26,2	17,0	126,1	35,1
46	Sienkiewicza 57	17 788,0	27,0	17,0	177,9	37,0
47	Antoniuk Fabryczny 40	12 333,0	26,5	17,0	116,8	35,8
48	Lipowa 41 D	9 054,0	22,3	17,0	48,0	23,8
49	Żabia 5	4 108,0	30,8	17,0	56,6	44,8
50	Dobra 3	21 531,0	56,9	17,0	859,2	70,1
51	Zwycięstwa 28	14 079,0	46,2	17,0	410,7	63,2
52	Piotrkowska 2	4 619,0	28,3	17,0	52,0	39,8
53	A. Mickiewicza 31/2	1 170,0	41,0	17,0	28,1	58,6
54	J. Piłsudskiego 7B	834,0	29,1	17,0	10,1	41,5
55	Mazowiecka 39E	1 813,0	83,8	17,0	121,2	79,7
56	Krańcowa 5	1 302,0	42,2	17,0	32,9	59,8
57	Bydgoska 4	3 088,0	69,9	17,0	163,5	75,7
58	Nowogródzka 5A	4 000,0	26,5	17,0	38,0	35,8
59	J. Piłsudskiego 34	2 603,0	22,3	17,0	13,7	23,7
60	Podleśna 3A	3 780,0	26,5	17,0	35,7	35,7
61	J. Piłsudskiego 20/4	2 920,0	29,5	17,0	36,4	42,3
62	M. Konopnickiej 1	1 431,0	45,4	17,0	40,7	62,6
63	J. Waszyngtona 4	4 253,0	23,5	17,0	27,7	27,7
64	J. Piłsudskiego 8A	4 097,0	23,7	17,0	27,4	28,2
65	Wierzbowa 21A	4 097,0	23,9	17,0	28,4	28,9
66	W. Broniewskiego 25	3 008,0	27,6	17,0	31,9	38,4
67	Piastowska 1A	3 916,0	23,2	17,0	24,4	26,8
68	Świętokrzyska 4	2 938,0	44,2	17,0	80,1	61,6
69	Wesoła 22	4 306,0	29,0	17,0	51,8	41,5
70	W. Witosa 22	9 297,0	30,1	17,0	122,0	43,6
71	Ciepła 19A	3 361,0	43,4	17,0	88,9	60,9
72	Antoniukowska 9	4 108,0	33,1	17,0	66,2	48,7
73	27 Lipca 8	4 108,0	29,0	17,0	49,2	41,3
74	Mieszka I 4A	4 108,0	30,4	17,0	55,2	44,1
75	Św. Wojciecha 14	4 108,0	36,5	17,0	80,2	53,4
76	Pogodna 8	4 108,0	27,0	17,0	41,2	37,1

1	2	3	4	5	6	7
77	Pogodna 16	4 684,0	28,6	17,0	54,4	40,6
78	Boh. M. Cassino 17	4 791,0	35,1	17,0	86,6	51,5
79	J. Waszyngtona 16	4 276,0	29,9	17,0	55,3	43,2
80	Kard. S. Wyszyńskiego 2A	2 157,0	51,9	17,0	75,3	67,3
81	Gen. Z. Berlinga 38	4 040,0	33,7	17,0	67,3	49,5
82	S. Dubois 12	7 200,0	26,4	17,0	67,6	35,6
83	Mieszka I 19	4 903,0	25,3	17,0	40,6	32,8
84	A. Karpowicza 1	1 050,0	33,3	17,0	17,2	49,0
85	Dziesięciny 50	4 040,0	32,9	17,0	64,3	48,4
86	Gajowa 66	4 011,0	33,4	17,0	65,8	49,1
87	Różana 19	6 223,0	20,7	17,0	23,2	18,0
88	Zagórna 2/3	9 597,0	25,4	17,0	80,9	33,1
89	Mieszka I 5	4 844,0	20,6	17,0	17,7	17,7
90	Słowackiego 4	16 590,0	22,4	17,0	90,2	24,2
91	Fabryczna 10	5 631,0	37,6	17,0	116,0	54,8
92	Fabryczna 10A	909,0	28,6	17,0	10,5	40,6
93	Mickiewicza 95	3 500,0	22,9	17,0	20,5	25,6
94	Transportowa 2	8 836,0	26,9	17,0	87,6	36,8
95	Kościelna 3	12 000,0	26,7	17,0	116,5	36,3
96		16 484,0	20,0	17,0	49,5	15,0
97	Produkcyjna 66	1 122,0	21,4	17,0	4,9	20,5
98	Gajowa 108	2 334,0	34,3	17,0	40,3	50,4
99	Zielna 16	1 050,0	29,5	17,0	13,2	42,4
100	Zielna 16	3 437,0	31,7	17,0	50,6	46,4
101	Żeromskiego 7C	660,0	42,4	17,0	16,8	59,9
102		595,0	42,0	17,0	14,9	59,5
103	Przyjazna 39	828,0	23,2	17,0	5,2	26,8
104	Wesoła 10	4 507,0	30,1	17,0	59,0	43,5
105	Broniewskiego 1A	4 566,0	21,9	17,0	22,1	22,2
106	Grottgera 10/1	4 931,0	25,6	17,0	42,5	33,7
107	Sienkiewicza 77	8 501,0	23,0	17,0	51,0	26,1
108		4 934,0	23,0	17,0	29,6	26,1
109	Nowy Świat 1	8 277,0	39,1	17,0	183,3	56,6
110	Pogodna 65	3 348,0	44,5	17,0	92,0	61,8
111	Żabia 5	4 108,0	30,7	17,0	56,2	44,6
	<b>Razem</b>	<b>1 012 926,0</b>			<b>10 463,8</b>	
<b>Uczelnie wyższe</b>						
1	Mieszka I 4B	5 152,0	36,3	17,0	99,6	53,2
2	Kilińskiego 1 + Mickiewicza 2	173 728,0	21,0	17,0	694,0	19,0
3	Waszyngtona <b>13</b>	34 782,0	25,4	17,0	292,6	33,1
4	Waszyngtona 23	24 100,0	34,9	17,0	431,8	51,3
5	Świerkowa 20	24 037,0	20,6	17,0	86,3	17,4
6	Świerkowa 20E	388,0	86,8	17,0	27,1	80,4
7	Piłsudskiego 11/4	6 627,0	74,8	17,0	383,3	77,3
8		263,0	20,0	17,0	0,8	15,0
9	Pogodna 65	8 930,0	29,9	17,0	114,9	43,1
10	Skłodowskiej 14	16 010,0	25,1	17,0	130,5	32,4

1	2	3	4	5	6	7
11	Liniarskiego 3	7 197,0	24,9	17,0	56,8	31,7
12	Zamenhofa 15	5 194,0	21,4	17,0	23,1	20,7
13	Mickiewicza 1	4 650,0	30,0	17,0	60,5	43,3
14	Akademicka 2	2 710,0	51,7	17,0	93,9	67,1
15	Lipowa 41	12 340,0	26,5	17,0	117,2	35,8
16	Lipowa 41A	1 564,0	28,0	17,0	17,2	39,3
17	Hurtowa 1	9 089,0	42,6	17,0	232,9	60,1
18	Zamenhofa 29	4 650,0	35,5	17,0	86,0	52,1
19	Kawalerska 5	13 550,0	27,2	17,0	138,9	37,6
20		5 786,0	25,0	17,0	46,3	32,0
21	Warszawska 46	1 980,0	25,0	17,0	15,8	32,0
22		5 892,0	32,1	17,0	88,8	47,0
23	Ciepła 40	1 955,0	81,2	17,0	125,6	79,1
24		2 267,0	81,2	17,0	145,6	79,1
25		1 323,0	81,2	17,0	85,0	79,1
26		1 872,0	81,2	17,0	120,3	79,1
27		3 599,0	81,2	17,0	231,2	79,1
28	Fabryczna 39	1 356,0	86,8	17,0	94,6	80,4
29		949,0	86,8	17,0	66,2	80,4
30	Dojlidy Fabryczne 26	9 162,0	35,0	17,0	164,9	51,4
31	Jana Pawła II 91	7 560,0	31,7	17,0	111,5	46,5
32	Hetmańska 8	7 974,0	28,0	17,0	87,7	39,3
33	Sobieskiego 3	1 662,0	24,1	17,0	11,7	29,4
	<b>Razem</b>	<b>408 298,0</b>			<b>4 482,6</b>	
	<b>OGÓŁEM</b>	<b>1 421 224,0</b>			<b>14 946,4</b>	

UWAGA: Przyjęto docelowy wskaźnik jednostkowego, kubaturowego zapotrzebowania na moc cieplną na cele c.o. w wysokości  $17 \text{ W/m}^3$  - jako możliwy do osiągnięcia w obiektach "Oświaty" w wyniku termomodernizacji.

### OBIEKTY KULTURY I SPORTU ORAZ HOTELE

Lp.	Adres	Kubatura	Obecny wsp. qv	Docelowy wsp. qv	Red. zap. na moc dla c.o.	
		[m <sup>3</sup> ]	[W/m <sup>3</sup> ]	[W/m <sup>3</sup> ]	[kW]	[%]
1	2	3	4	5	6	7
1	Branickiego 15	3 560,0	35,9	17,0	67,1	52,6
2		635,7	35,9	17,0	12,0	52,6
3	Branickiego 17/2	1 775,0	27,6	17,0	18,8	38,4
4	Warszawska 37	4 668,0	24,0	17,0	32,8	29,3
5	Świętojańska 17	3 628,2	33,1	17,0	58,4	48,6
6		1 811,1	33,1	17,0	29,1	48,6
7	Kilińskiego 7	3 630,8	25,0	17,0	29,0	31,9
8	Legionowa 5	14 604,0	24,2	17,0	105,1	29,7
9	Kilińskiego 16	5 744,0	21,5	17,0	25,8	20,9
10	Gajowa 73	2 400,0	27,5	17,0	25,2	38,2
11	Warszawska 19	3 923,4	35,2	17,0	71,3	51,7

1	2	3	4	5	6	7
12	Zamenhofa 25	7 860,0	27,2	17,0	80,4	37,6
13	Hurtowa 3	8 879,0	28,2	17,0	99,1	39,6
14	Bursztynowa 8	1 030,0	38,8	17,0	22,5	56,2
15	Kolejowa 26A	1 609,0	21,8	17,0	7,6	21,8
16	Elewatorska 12	756,0	77,0	17,0	45,4	77,9
17	Sienkiewicza 24	1 540,0	47,5	17,0	46,9	64,2
	<b>Razem</b>	<b>68 054,1</b>			<b>776,5</b>	

UWAGA: Przyjęto docelowy wskaźnik jednostkowego, kubaturowego zapotrzebowania na moc cieplną na cele c.o. w wysokości 17 W/m<sup>3</sup> - jako możliwy do osiągnięcia w obiektach "Kultury" w wyniku termomodernizacji.

### OBIEKTY PARAFIALNE

Lp.	Adres	Kubat.	Obecny wsp. qv	Docelowy wsp. qv	Red. zap. na moc dla c.o.	
		[m <sup>3</sup> ]	[W/m3]	[W/m3]	[kW]	[%]
1	2	3	4	5	6	7
1	Ks. St. Suchowolca 27	780,0	38,5	17,0	16,7	55,8
2	Ks. St. Suchowolca 27A	490,0	44,9	17,0	13,7	62,1
3	Ks. A. Abramowicza 1	11 492,2	21,8	17,0	54,6	21,9
4	Pogodna 65	4 780,0	23,8	17,0	32,7	28,7
5	Św. A. Boboli 49A	4 000,0	25,0	17,0	32,0	32,0
6	Słonecznikowa 8	550,0	32,7	17,0	8,7	48,1
7		700,0	50,0	17,0	23,1	66,0
8	Św. M. M. Kolbego 8	2 210,5	20,0	17,0	6,6	15,0
9		2 443,5	20,0	17,0	7,3	15,0
10	Traugutta 25	1 649,0	29,1	17,0	20,0	41,6
11		1 072,0	32,6	17,0	16,8	47,9
12		698,0	28,7	17,0	8,1	40,7
13	R. Kaczorowskiego 5	2 764,1	24,0	17,0	19,2	29,0
14		585,9	25,6	17,0	5,0	33,6
15	Św. Mikołaja 4	1 180,0	25,4	17,0	9,9	33,1
16	Ks. St. Suchowolca 37	1 600,0	22,5	17,0	8,8	24,4
17		540,0	42,6	17,0	13,8	60,1
18		660,0	34,8	17,0	11,8	51,2
19	Wysockiego 1	655,6	51,9	17,0	22,9	67,2
20	Sikorskiego 9	2 718,0	22,1	17,0	13,8	23,0
21	Św. Mikołaja 3	3 264,6	29,7	17,0	41,3	42,7
22	Św. Mikołaja 5	9 340,0	20,8	17,0	35,4	18,2
23	Węgierska 15	600,0	30,0	17,0	7,8	43,3
	<b>Razem</b>	<b>54 773,4</b>			<b>430,1</b>	



UWAGA: Przyjęto docelowy wskaźnik jednostkowego, kubaturowego zapotrzebowania na moc cieplną na cele c.o. w wysokości 17 W/m<sup>3</sup> - jako możliwy do osiągnięcia w obiektach "Parafialnych" w wyniku termomodernizacji.

### OBIEKTY HANDLOWO - USŁOGOWE

Lp.	Adres	Kubat.	Obecny wsp. qv	Docelowy wsp. Qv	Red. zap. na moc dla c.o.	
		[m <sup>3</sup> ]	[W/m <sup>3</sup> ]	[W/m <sup>3</sup> ]	[kW]	[%]
1	2	3	4	5	6	7
<b>Centra handlowe i Supermarkety</b>						
1	Miłosza 2	73 043,0	37,0	17,0	1458,3	54,0
2	Nar. Sił Zbrojnych 13	85 818,0	26,0	17,0	771,1	34,6
3	Dojlidy Fabryczne 1	3 347,5	44,8	17,0	93,1	62,1
4		2 438,0	49,2	17,0	78,6	65,5
5		1 980,0	50,5	17,0	66,3	66,3
6		364,8	62,1	17,0	16,4	72,6
7		261,3	62,1	17,0	11,8	72,6
8		245,9	62,1	17,0	11,1	72,6
9		417,2	62,1	17,0	18,8	72,6
10	Kołątaja 50	12 586,8	19,2	17,0	28,0	11,6
11	Polska 2	1 403,0	25,0	17,0	11,2	32,0
12	Dojlidy Fabryczne 8	1 619,0	25,0	17,0	13,0	32,0
13	Bema 89/2	4 368,0	21,5	17,0	19,7	21,0
14	Piłsudskiego 10/1	3 112,0	27,0	17,0	31,1	37,0
15	Pogodna 6	31 607,7	30,4	17,0	424,7	44,1
16	Wasilkowska 22/24	1 346,0	81,7	17,0	87,1	79,2
17	Hetmańska 44	10 865,1	40,5	17,0	255,1	58,0
18	Dojnowska 61	6 005,0	25,0	17,0	48,0	32,0
19	Gospodarska 6	7 989,0	25,0	17,0	63,9	32,0
20	Ordonówny 1	1 534,0	23,5	17,0	9,9	27,6
21	Dojnowska 65	5 832,0	26,0	17,0	52,3	34,5
22	Artyleryjska 7	1 088,0	25,0	17,0	8,7	32,0
23	Berlinga 31	1 820,0	22,0	17,0	9,1	22,7
24	Białostoczek 1	5 495,0	24,8	17,0	43,0	31,5
25	Składowa 10	4 758,0	24,2	17,0	34,1	29,7
26	Konwaliowa 2	800,0	43,8	17,0	21,4	61,1
<b>Razem</b>		<b>270 144,3</b>			<b>3 685,8</b>	
<b>Przedsiębiorstwa handlowo - usługowe</b>						
1	Serwisowa 10	2 009,0	23,9	17,0	13,8	28,8
2	Elewatorska 11B	1 421,0	25,3	17,0	11,8	32,9
3	Wysockiego 69	3 650,0	24,7	17,0	28,0	31,1
4	Octowa 5	942,0	57,3	17,0	38,0	70,3
5		936,0	41,0	17,0	22,4	58,5
6	Ks. J. Popiełuszki 115	13 720,0	25,0	17,0	109,8	32,0
7	Kombatantów 4	13 500,0	28,4	17,0	153,5	40,1

1	2	3	4	5	6	7
8	Elewatorska 11	5 989,0	23,4	17,0	38,2	27,3
9		1 383,0	25,3	17,0	11,5	32,8
10		65,0	25,0	17,0	0,5	32,0
11	Nowosielska 2A	980,0	51,0	17,0	33,3	66,7
12	Handlowa 6A	6 552,0	25,0	17,0	52,4	32,0
13		1 200,0	25,0	17,0	9,6	32,0
14	Elewatorska 7	1 100,0	40,9	17,0	26,3	58,4
15	Al.. Solidarności 15	6 604,5	27,3	17,0	67,7	37,6
16	Świętojańska 40	1 200,0	25,0	17,0	9,6	32,0
17	Towarowa 1	1 950,0	32,3	17,0	29,9	47,4
18	Stawowa 7	7 707,0	26,0	17,0	69,0	34,5
19		1 183,0	25,0	17,0	9,5	32,0
20		1 062,0	25,0	17,0	8,5	32,0
21		7 022,0	37,7	17,0	145,6	55,0
22	Elewatorska 17/1	27 255,0	24,0	17,0	190,4	29,1
23	Elewatorska 17	12 771,0	24,0	17,0	89,4	29,2
24	Rzemieśnicza 1	1 080,0	23,1	17,0	6,6	26,6
25	Sejneńska 7	2 144,0	46,6	17,0	63,6	63,6
26	Gen. F. Kleegerga 8	1 186,0	23,6	17,0	7,8	28,0
27	Elewatorska 7	939,0	25,0	17,0	7,5	32,0
28		780,0	25,0	17,0	6,2	32,0
29	Hetmańska 35/2	1 500,0	20,0	17,0	4,5	15,0
30	Popieluszki 16	1 110,0	22,5	17,0	6,1	24,5
31	Poleska 73	180,0	55,6	17,0	6,9	69,4
32	Słowacka 12	1 080,0	46,3	17,0	31,6	63,3
33	27 Lipca 62	5 322,0	33,2	17,0	86,1	48,8
34		6 977,0	33,2	17,0	112,9	48,8
35		6 470,0	33,2	17,0	104,7	48,8
36		1 159,0	33,2	17,0	18,8	48,8
37		231,0	33,2	17,0	3,7	48,8
38	Wiklinowa 10	4 000,0	25,0	17,0	32,0	32,0
39	Choroszczańska 24	1 100,0	25,0	17,0	8,8	32,0
40		4 700,0	25,0	17,0	37,6	32,0
41	Choroszczańska 24	5 900,0	25,0	17,0	47,2	32,0
42	Elewatorska 29A	1 650,0	77,6	17,0	100,0	78,1
43		3 300,0	31,8	17,0	48,9	46,6
44	Branickiego 17	3 143,0	25,0	17,0	25,1	32,0
45	Branickiego 17 A	8 239,0	25,0	17,0	65,9	32,0
46	Branickiego 17 D	2 562,0	25,0	17,0	20,5	32,0
47	Elewatorska 11/1	6 480,0	25,0	17,0	51,8	32,0
48	Piłsudskiego 29	4 851,0	26,8	17,0	47,5	36,6
49	Grochowa 3	2 593,0	25,0	17,0	20,7	32,0
50	Wierzbowa 10	3 603,0	56,1	17,0	140,7	69,7
51	Zacisze 3	3 853,0	38,2	17,0	81,5	55,4
52	Pogodna 18	3 614,0	41,5	17,0	88,6	59,0
53	Bema 102	3 500,0	20,0	17,0	10,5	15,0
54	Sawickiej 8	1 603,0	25,0	17,0	12,7	31,9
55	Prowiantowa 3	409,5	85,5	17,0	28,0	80,1
56	Strażacka 2	1 631,0	30,7	17,0	22,3	44,5
57	Grochowa 2A	4 000,0	25,0	17,0	32,0	32,0
58	Dolistowska 1	1 526,0	36,0	17,0	29,1	52,8

1	2	3	4	5	6	7
59	Orzeszkowej 30	2 427,0	49,4	17,0	78,7	65,6
60	Wysockiego 63	1 198,0	34,2	17,0	20,6	50,3
61	Nowogródzka 11	213,0	70,4	17,0	11,4	75,9
62	Słonimska 2	1 295,0	35,5	17,0	24,0	52,1
63	Krakowska 5	7 660,0	25,2	17,0	62,6	32,5
64	1000-lecia P.P. 6	1 718,0	25,0	17,0	13,7	32,0
65		32,0	25,0	17,0	0,3	32,0
66	Nowowarszawska 32	395,0	25,0	17,0	3,2	32,0
67		12 819,0	48,6	17,0	405,1	65,0
68		10 667,0	25,0	17,0	85,3	32,0
69	Kraszewskiego 26/2	3 227,0	25,0	17,0	25,8	32,0
70		3 072,0	25,0	17,0	24,6	32,0
71		3 733,0	25,0	17,0	29,9	32,0
72	Króla Z. Augusta 26	559,0	26,8	17,0	5,5	36,6
73		1 462,0	30,8	17,0	20,1	44,8
74		1 151,0	26,1	17,0	10,4	34,8
75		286,0	28,0	17,0	3,1	39,2
76	Przędzalniana 8	2 647,0	39,7	17,0	60,0	57,1
77	Skłodowskiej 3	1 996,0	25,0	17,0	16,0	32,0
78	Mickiewicza 95F	6 313,0	23,1	17,0	38,3	26,3
79	Octowa 2B	3 658,0	27,1	17,0	36,8	37,2
80	Octowa 2A	3 065,0	32,3	17,0	46,9	47,4
81	Nar. Sił Zbrojnych 3	3 330,0	24,0	17,0	23,4	29,2
82	Krupniki 25	4 500,0	28,9	17,0	53,5	41,2
83	Elewatorska 60	12 572,0	22,5	17,0	69,3	24,5
84	Orzechowa 42	1 700,0	26,5	17,0	16,1	35,8
85	Orzechowa 42	1 400,0	42,9	17,0	36,2	60,3
86	Jałowcowa 34	1 600,0	21,3	17,0	6,8	20,0
87	Jana Pawła II 88	2 600,0	33,5	17,0	42,8	49,2
88	Łagodna 11	900,0	46,7	17,0	26,7	63,6
89	Jana Pawła II 89	2 500,0	44,0	17,0	67,5	61,4
90	Gen. St. Maczka 68	4 900,0	34,7	17,0	86,7	51,0
91	Branickiego 19	7 000,0	21,4	17,0	31,0	20,7
92	Zwycięstwa 10A	11 160,0	58,2	17,0	460,3	70,8
93	Wierzbowa 8	5 483,0	43,0	17,0	142,4	60,4
94	Proletariacka 1A	539,0	20,9	17,0	2,1	18,8
95	Poleska 61	6 764,0	22,5	17,0	37,4	24,5
96		92,0	97,8	17,0	7,4	82,6
97	Al. 1000-lecia P.P. 64	400,0	36,3	17,0	7,7	53,1
98	Gen. F. Kleeberga 24	2 500,0	24,0	17,0	17,5	29,2
99	Bema 66	572	29,7	17,0	7,3	42,8
100	Bema 89/1	2 709,00	26,9	17,0	26,8	36,8
101	Ordonówny 1	2 024,00	27,2	17,0	20,6	37,5
102	Kilińskiego 13	3 826,00	23,0	17,0	23,0	26,1
103	Sienkiewicza 22	5 620,00	24,7	17,0	43,3	31,2
104	Skłodowskiej 15A	2 359,00	20,5	17,0	8,3	17,1
105	Skłodowskiej 4/1	881	34,1	17,0	15,1	50,1
106	Skłodowskiej 6/1	806	37,2	17,0	16,3	54,3
107	Skłodowskiej 8/1	881	39,7	17,0	20,0	57,2
108	Św. Rocha 3	3 616,70	24,0	17,0	25,3	29,2
109	Waryńskiego 8	2 600,00	35,6	17,0	48,4	52,2

1	2	3	4	5	6	7
110	Waryńskiego 32A	1 291,00	35,2	17,0	23,5	51,7
111	Waryńskiego 41A	1 516,00	25,9	17,0	13,5	34,4
112	Serwisowa 12	1 574,0	35,2	17,0	28,6	51,7
113	Gajowa 59A	497,4	48,3	17,0	15,5	64,8
<b>Razem</b>		<b>392 923,1</b>			<b>5 080,1</b>	
<b>OGÓLEM</b>		<b>663 067,3</b>			<b>8 765,9</b>	

UWAGA: Przyjęto docelowy wskaźnik jednostkowego, kubaturowego zapotrzebowania na moc cieplną na cele c.o. w wysokości 17 W/m<sup>3</sup> - jako możliwy do osiągnięcia w obiektach "Handlowo - usługowych" w wyniku termomodernizacji.

### BUDYNKI PRZEMYSŁOWE

Lp.	Adres	Kubat.	Obecny wsp. qv	Docelowy wsp. qv	Red. zap. na moc dla c.o.	
		[m <sup>3</sup> ]	[W/m <sup>3</sup> ]	[W/m <sup>3</sup> ]	[kW]	[%]
1	2	3	4	5	6	7
1	Dojlidy Fabryczne 28	1 211,0	27,3	20,0	8,8	26,6
2		6 817,2	27,3	20,0	49,5	26,6
3		8 901,0	27,3	20,0	64,6	26,6
4		2 700,0	27,3	20,0	19,6	26,6
5	Gen. Wł. Andersa 5	513,0	38,6	20,0	9,5	48,2
6		7 433,0	51,8	20,0	236,3	61,4
7		5 550,0	25,2	20,0	28,7	20,5
8	Łąkowa 3	4 639,0	29,2	20,0	42,7	31,5
9		1 536,0	32,5	20,0	19,2	38,4
10	Al. 1000-lecia P.P. 2	17 330,0	26,7	20,0	116,5	25,2
11		1 209,0	26,0	20,0	7,2	23,0
12	Dojlidy Fabryczne 24	928,0	40,9	20,0	19,4	51,2
13	Ks. A. Syczewskiego 8	4 392,0	31,3	20,0	49,6	36,1
14		9 228,0	24,6	20,0	42,6	18,8
15		160,0	26,3	20,0	1,0	23,8
16	Al. J. Pawła II 57	51 930,0	25,2	20,0	270,1	20,6
17	Orzeszkowej 32	9 451,7	38,0	20,0	170,0	47,3
18	Armii W. Polskiego 9	696,0	46,8	20,0	18,7	57,3
19		753,0	55,8	20,0	26,9	64,1
20	Octowa 3	3 878,0	25,8	20,0	22,4	22,4
21		1 980,0	24,2	20,0	8,4	17,5
22	Al. J. Pawła II 79	6 404,0	27,8	20,0	49,9	28,0
23	Elewatorska 14	3 750,0	42,7	20,0	85,0	53,1
24	Elewatorska 14	3 819,6	39,3	20,0	73,6	49,1
25	1000-lecia P.P. 77	2 210,0	44,5	20,0	54,2	55,1
26	Lipowa 17	5 853,0	44,7	20,0	144,5	55,2
27	Gen. Sosabowskiego 24	449,6	27,5	20,0	3,4	27,3
28		1 791,6	27,9	20,0	14,2	28,3
29	Warszawska 25	1 395,0	28,0	20,0	11,2	28,6
30	Warszawska 27	3 798,1	28,0	20,0	30,4	28,6
31		1 577,9	28,0	20,0	12,6	28,6
32		3 445,0	28,0	20,0	27,6	28,6

1	2	3	4	5	6	7
33	Grochowa 2A	3 600,0	40,3	20,0	73,1	50,4
34	Starosielce 2/1	1 388,8	28,9	20,0	12,3	30,8
35		484,4	63,5	20,0	21,1	68,5
36		2 545,0	30,6	20,0	26,9	34,6
37	Lniana 25/1	460,7	25,0	20,0	2,3	19,9
38	Hetmańska 105	3 445,0	27,4	20,0	25,3	26,9
39	Gen. Wł. Andersa 15	7 527,0	57,1	20,0	279,5	65,0
40		1 118,0	26,8	20,0	7,6	25,5
41		839,0	75,2	20,0	46,3	73,4
42		2 109,0	41,7	20,0	45,8	52,1
43		165,1	40,0	20,0	3,3	50,0
44		860,5	51,8	20,0	27,4	61,4
45		5 808,0	36,8	20,0	97,8	45,7
46		1 109,0	55,9	20,0	39,8	64,2
47	Fabryczna 1	24 837,0	32,0	20,0	298,3	37,5
48		8 092,0	23,4	20,0	27,2	14,4
49	Składowa 7	5 285,0	31,5	20,0	60,8	36,5
50		10 160,0	31,5	20,0	116,8	36,5
51		7 610,0	31,5	20,0	87,5	36,5
52		280,0	31,5	20,0	3,2	36,5
53		1 384,0	31,5	20,0	15,9	36,5
54		5 092,0	31,5	20,0	58,6	36,5
55	Jurowiecka 49A	27 478,6	32,0	20,0	331,1	37,6
56	Popieluszki 124	660,0	66,7	20,0	30,8	70,0
	<b>Razem</b>	<b>298 067,8</b>			<b>3 477,2</b>	

UWAGA: Przyjęto docelowy wskaźnik jednostkowego, kubaturowego zapotrzebowania na moc cieplną na cele c.o. w wysokości 20 W/m<sup>3</sup> - jako możliwy do osiągnięcia w obiektach "Przemysłowych" w wyniku termomodernizacji.

# **ZAŁĄCZNIK NR 7**

## **MOŻLIWE DO UZYSKANIA EFEKTY ENERGETYCZNE MODERNIZACJI INSTALACJI WEWNĘTRZNYCH**



## BUDOWNICTWO WIELORODZINNE

Lp.	Adres	Zap. na moc dla c.o.	Zużycie energii na cele c.o.	Redukcja zużycia energii
		[kW]	[GJ/rok]	[GJ/rok]
1	2	3	4	5
<b>Budynki Białostockiej Spółdzielni Mieszkaniowej</b>				
1	Sienkiewicza 81/3	168,62	1 420,6	213,1
2	Fabryczna 22	60,21	507,3	76,1
	<b>Razem</b>	<b>228,8</b>	<b>1 927,9</b>	<b>289,2</b>
<b>Budynki SM „ZACHĘTA”</b>				
1	Piastowska 5A	97,30	819,7	123,0
2	Piastowska 11A	173,10	1 458,3	218,8
3	Warszawska 79A	182,70	1 539,2	230,9
4	Warszawska 81	72,10	607,4	91,1
5	Konopnickiej 16	101,40	854,3	128,1
6	Mieszka I 14	156,75	1 320,6	198,1
7	Piastowska 25	97,50	821,4	123,2
	<b>Razem</b>	<b>880,9</b>	<b>7 421,0</b>	<b>1 113,2</b>
<b>Budynki SB - M „WIELKOBŁOKOWA”</b>				
1	Kraszewskiego 30	130,50	1 099,4	164,9
<b>Budynki Zarządu Mienia Komunalnego</b>				
1	Dojlidy Górne 48A	15,00	126,4	19,0
<b>Budynki SM „SŁONECZNY STOK”</b>				
1	Słonecznikowa 9	80,00	674,0	101,1
<b>Budynki KTBS</b>				
1	Bema 89D	147,64	1 243,8	186,6
<b>Budynki S.M. „Rodzina Kolejowa”</b>				
1	Gajowa 59	1 259,92	10 614,6	1 592,2
2	Gajowa 61			
3	Zagórna 39			
4	Gajowa 63	1 011,19	8 519,1	1 277,9
5	Gajowa 65			
6	Gajowa 67			
7	Gajowa 69			
8	Gajowa 71			
9	Gajowa 76	238,72	2 011,2	301,7
10	Gajowa 74			
11	Gajowa 78			
12	Gajowa 77	713,99	6 015,2	902,3
13	Gajowa 81			
14	Jarzębinowa 24			
15	Jarzębinowa 26	531,68	4 479,3	671,9
16	Gajowa 80			
17	Gajowa 82			
18	Gajowa 84			

1	2	3	4	5
19	Porzeczkowa 13	765,41	6 448,4	967,3
20	Porzeczkowa 15			
21	Porzeczkowa 17			
22	Porzeczkowa 14	482,96	4 068,9	610,3
23	Porzeczkowa 17	1 314,47	11 074,2	1 661,1
24	Porzeczkowa 19			
25	Gajowa 57			
26	Palmowa 2	1 732,50	14 596,0	2 189,4
27	Palmowa 4			
28	Palmowa 6			
29	Palmowa 8			
30	Palmowa 10			
31	Palmowa 12			
32	Palmowa 18	606,87	5 112,8	766,9
33	Zagórna 2			
34	Zagórna 2A			
35	Zagórna 2B			
36	Zagórna 2C			
37	Zagórna 2D	678,25	5 714,1	857,1
38	Zagórna 2E			
39	Zagórna 2F			
40	Zagórna 2G			
41	Zagórna 2H	873,62	7 360,1	1 104,0
42	Zagórna 6			
43	Zagórna 8			
44	Zagórna 23	899,56	7 578,6	1 136,8
45	Zagórna 25	374,22	3 152,7	472,9
46	Zagórna 25A			
47	Zagórna 25B			
48	Zagórna 27	981,61	8 269,9	1 240,5
49	Zagórna 29			
50	Zagórna 31			
51	Zagórna 33			
52	Zagórna 35	411,84	3 469,7	520,5
53	Zagórna 35A			
54	Zagórna 35B			
55	Jarzębinowa 2	1 076,46	9 069,0	1 360,3
56	Jarzębinowa 4			
57	Jarzębinowa 10			
58	Jarzębinowa 12			
59	Jarzębinowa 14			
60	Jarzębinowa 16	794,64	6 694,7	1 004,2
61	Jarzębinowa 18			
62	Jarzębinowa 20			
63	Jarzębinowa 14A	388,77	3 275,3	491,3
64	Jarzębinowa 18A			
	<b>Razem</b>	<b>15 136,7</b>	<b>127 523,8</b>	<b>19 128,6</b>
	<b>Razem SM</b>	<b>16 619,5</b>	<b>140 016,3</b>	<b>21 002,5</b>

<b>Budynki Wspólnot Mieszkaniowych</b>				
<b>Budynki administrowane przez ADM „BOJARY” SP. z o.o.</b>				
1	Świętojańska 5	35,08	295,5	44,3
<b>Budynki administrowane przez Zespół Zarządców Nieuchomości Sp. z o.o.</b>				
1	Rzymowskiego 43/60	26,04	219,4	32,9
<b>Budynki administrowane przez RED - BUD - Sp. z o.o.</b>				
1	Bema 101	615,40	5 184,6	777,7
2	Św. Boboli 41/43	69,65	586,8	88,0
	<b>Razem</b>	<b>685,1</b>	<b>5 771,4</b>	<b>865,7</b>
<b>Budynki administrowane przez P.P.U. "MARK-BUD"</b>				
1	Lipowa 24	29,11	245,2	36,8
<b>Budynki pozostałych Wspólnot Mieszkaniowych</b>				
1	Mieszka I 12	15,75	132,7	19,9
	<b>Razem WM</b>	<b>791,0</b>	<b>6 664,3</b>	<b>999,6</b>
	<b>OGÓŁEM</b>	<b>17 410,5</b>	<b>146 680,6</b>	<b>22 002,1</b>

## BUDYNKI URZĘDÓW I INSTYTUCJI

Lp.	Adres budynku	Zap. na moc dla c.o.	Zużycie energii na cele c.o.	Redukcja zużycia energii
		[kW]	[GJ/rok]	[GJ/rok]
1	2	3	4	5
<b>Sądy i Prokuratura</b>				
1	Prokuratura Apelacyjna ul. Sienkiewicza 67	104,9	822,8	123,4
2	Prokuratura Apelacyjna ul. Sienkiewicza 69	65,4	513,0	76,9
3	Prokuratura Apelacyjna ul. Włókiennicza 32	97,0	760,9	114,1
	<b>Razem</b>	<b>267,3</b>	<b>2 096,7</b>	<b>314,5</b>
<b>Komenda Wojewódzka Policji</b>				
1	KWP ul. Warszawska 65	529,2	4 151,1	622,7
2	KWP ul. Hajnowska 8, 10	487,8	3 826,2	573,9
3	KWP ul. Ogrodowa 21	160,0	1 255,0	188,3
4	KWP ul. Wspólna 32	120,0	941,3	141,2
5	KWP ul. 27 Lipca 58	835,0	6 549,3	982,4
	<b>Razem</b>	<b>2 132,0</b>	<b>16 722,9</b>	<b>2 508,4</b>
<b>Podlaski Oddział Straży Granicznej</b>				
1	bud. Nr 2 ul. Bema 100	172,3	1 351,8	202,8
2	bud. Nr 7 ul. Bema 100	187,2	1 468,7	220,3
3	bud. Nr 8 ul. Bema 100	133,7	1 049,0	157,4
4	bud. Nr 23 ul. Bema 100	106,8	837,7	125,7
	<b>Razem</b>	<b>600,1</b>	<b>4 707,2</b>	<b>706,1</b>
<b>Agencja Mienia Wojskowego</b>				
1	ul. Warszawska 16	35,0	274,5	41,2
2	ul. Lipowa 35	99,0	776,5	116,5
	<b>Razem</b>	<b>134,0</b>	<b>1 051,1</b>	<b>157,7</b>

<b>Koszary Wojskowe ul. Kawaleryjska 70</b>				
1	2	3	4	5
1	Koszary Wojskowe - bud Nr 1	107,0	839,3	125,9
2	Koszary Wojskow - bud Nr 2	108,0	847,1	127,1
3	Koszary Wojskow - bud Nr 3	192,0	1 506,0	225,9
4	Koszary Wojskow- bud Nr 12	108,0	847,1	127,1
5	Koszary Wojskow- bud Nr 13	181,0	1 419,7	213,0
6	Koszary Wojskow- bud Nr 15	22,0	172,6	25,9
7	Koszary Wojskow- bud Nr 16	32,0	251,0	37,7
8	Koszary Wojskow- bud Nr 24	15,0	117,7	17,6
9	Koszary Wojskow- bud Nr 32	36,0	282,4	42,4
10	Koszary Wojskow- bud Nr 33	43,0	337,3	50,6
11	Koszary Wojskow- bud Nr 48	42,0	329,4	49,4
12	Koszary Wojskow- bud Nr 55	25,0	196,1	29,4
13	Koszary Wojskow- bud Nr 75	77,0	604,0	90,6
14	Koszary Wojskow- bud Nr 76	77,0	604,0	90,6
15	Koszary Wojskow- bud Nr 77	40,0	313,8	47,1
16	Koszary Wojskow- bud Nr 78	159,0	1 247,2	187,1
17	Koszary Wojskow- bud Nr 91	16,0	125,5	18,8
18	Koszary Wojskow- bud Nr 92	77,0	604,0	90,6
19	Koszary Wojskow- bud Nr 95	16,0	125,5	18,8
20	Koszary Wojskow- bud Nr 108	34,0	266,7	40,0
21	Koszary Wojskow- bud Nr 109	61,0	478,5	71,8
22	Koszary Wojskow- bud Nr 126	203,0	1 592,3	238,8
	<b>Razem</b>	<b>1 939,0</b>	<b>15 209,2</b>	<b>2 281,4</b>
<b>Areszt Śledczy ul. Kopernika 21</b>				
1	Areszt Śl. „A”- pawilon zakw. skazanych	1 389,6	10 899,8	1 635,0
2	Areszt Śledczy - pawilon „C”	209,3	1 642,0	246,3
3	Areszt Śledczy - hala sport. i hotel	14,6	114,5	17,2
	<b>Razem</b>	<b>1 613,5</b>	<b>12 656,3</b>	<b>1 898,4</b>
<b>Agencja Mienia Wojskowego - Oddział terenowy w Olsztynie</b>				
1	bud. Nr 18 ul. Bema 100	25,0	196,1	29,4
2	bud. Nr 19 ul. Bema 100	45,5	356,9	53,5
	<b>Razem</b>	<b>70,5</b>	<b>553,0</b>	<b>82,9</b>
<b>Pozostałe instytucje</b>				
1	Bank Spółdzielczy ul. Zamenhofa 4	90,9	713,0	107,0
2	Woj. Insp. Ochr. Roślin i Nasiennictwa ul. Myśliwska 9A	120,0	941,3	141,2
3	Woj. Stacja Sanitarno-Epidemiologiczna ul. Legionowa 8	190,7	1 495,8	224,4
4	Woj.. Konserwator Zabytków ul. Dojlidy Górne 23	124,2	974,4	146,2
5	Polski Związek Łowiecki ul. Jurowiecka 33	176,0	1 380,5	207,1
6	Główny Insp. Jakości Handlowej Art. Spoż. ul. Ogrodowa 10	112,0	878,5	131,8
7	Archiwum Państwowe ul. Rynek Kościuszki 4	50,0	392,2	58,8
8	Przeds. Eksploat. Ulic i Mostów ul. Produkcyjna 102	150,0	1 176,6	176,5
	<b>Razem</b>	<b>1 013,8</b>	<b>7 952,3</b>	<b>1 192,8</b>
	<b>OGÓŁEM</b>	<b>7 770,3</b>	<b>60 948,6</b>	<b>9 142,3</b>

## OBIEKTY SŁUŻBY ZDROWIA I OPIEKI SPOŁECZNEJ

Lp.	Adres budynku	Zap. na moc dla c.o.	Zużycie energii na cele c.o.	Redukcja zużycia energii
		[kW]	[GJ/rok]	[GJ/rok]
1	2	3	4	5
<b>SP ZOZ Wojewódzki Szpital Zespolony im. J. Śniadeckiego ul. M. Skłodowskiej 26</b>				
1	Bud. nr 12 Neurologii i Rehabilitacji	750,00	5 882,9	882,4
2	Budynek warsztatowo - socjalny			
4	Warsztat Elektryczno - Mechaniczny			
5	Bud. Administracyjno - Techniczny			
6	Pawilon Administracyjno - Biurowy	100,00	784,4	117,7
7	Pawilon Pediatrii	529,00	4 149,4	622,4
9	Pawilon Laryngologiczno-Okulist.	200,00	1 568,8	235,3
10	Pawilon Diagnostyki Laboratoryjnej			
	<b>Razem</b>	<b>1 579,0</b>	<b>12 385,4</b>	<b>1 857,8</b>
<b>Wojewódzki Szpital Specjalistyczny im. K. Dłuskiego ul. Żurawia 14</b>				
1	Pawilon C	132,00	1 035,4	155,3
2	Pawilon D	135,00	1 058,9	158,8
3	Pawilon E	137,00	1 074,6	161,2
4	Pawilon łóżkowy B ze stac. dializ	156,00	1 223,6	183,5
5	Bud. administr., oddz. dermatol.	165,00	1 294,2	194,1
6	B. Poradni Dermatolog. H	52,00	407,9	61,2
7	B. Poradni Zakażn. G	44,00	345,1	51,8
8	Laboratorium II K	22,00	172,6	25,9
	<b>Razem</b>	<b>843,00</b>	<b>6 612,34</b>	<b>991,85</b>
<b>Pozostałe obiekty</b>				
1	Przychodnia ul. Bema 2	300,00	2 353,1	353,0
2	Wielof. Plac. Opiek.- Wychow. „DWÓJKA” ul. 11 Listopada 6	345,00	2 706,1	405,9
3	Plac. Opiek.- Wychow. „Jedynka” ul. Słonimska 8	200,00	1 568,8	235,3
4	Caritas Archid. Białost. - Noclegownia dla Kobiet ul. Raginisa 55	21,00	164,7	24,7
5	ELEOS Prawosł. Oś. Miłosierdzia ul. Warszawska 47	110,00	862,8	129,4
6	Środowiskowy Dom Samopom. ul. Biała 13/33	114,21	895,8	134,4
7	Stowarzysz. Pomocy Rodzinie „DROGA” ul. Proletariacka 21	42,20	331,0	49,7
8	Stowarzysz. Pomocy Rodzinie „DROGA” ul. Proletariacka 22	29,97	235,1	35,3
9	Zgromadzenie Sióstr Misjonarek Św. Rodziny ul. Stołeczna 5	85,00	666,7	100,0
	<b>Razem</b>	<b>1 247,4</b>	<b>9 784,2</b>	<b>1 467,6</b>
	<b>OGÓLEM</b>	<b>3 669,4</b>	<b>28 782,0</b>	<b>4 317,3</b>

## OBIEKTY OŚWIATY I SZKOLNICTWA WYŻSZEGO

Lp.	Adres budynku	Zap. na moc dla c.o.	Zużycie energii na cele c.o.	Redukcja zużycia energii
		[kW]	[GJ/rok]	[GJ/rok]
1	2	3	4	5
1	SP Nr 11 z Oddz. Integracyjnymi ul. Poleska 27	553,1	4338,3	650,8
2	SP Nr 12 ul. Waryńskiego 30	244,0	1913,9	287,1
3	SP Nr 28 ul. Warmińska 55	325,0	2549,2	382,4
4	SP Nr 43 ul. Stroma 16	565,3	4434,2	665,1
5	SP Nr 44 ul. Rumiankowa 13	962,3	7547,9	1132,2
6	Zespół Szkół Nr 13 ul. Słonimska 38	90,5	709,9	106,5
7	Publiczne Gimnazjum Nr 7 ul. Stołeczna 6	469,0	3678,8	551,8
8	Publiczne Gimnazjum Nr 18 ul. Magnoliowa 13	700,0	5490,7	823,6
9	I Liceum Ogólnokształcące ul. Brukowa 2	552,0	4329,8	649,5
10	V Liceum Ogólnokształcące ul. Miodowa 5	350,0	2745,3	411,8
11	VI Liceum Ogólnokształcące ul. Warszawska 8	500,0	3921,9	588,3
12	Internat ul. Warszawska 8	215,1	1686,9	253,0
13	Zesp. Szkół Ogólnokszt. Nr 8 ul. Żurawia 12	300,0	2353,1	353,0
14	Zesp. Szkół Elektrycznych Al. 1000-Lecia P.P.14	427,0	3349,3	502,4
15	Zesp. Szkół Gastronomicznych ul. Knyszyńska 12	891,0	6988,8	1048,3
16	Zesp. Szkół Hand.-Ekonom. ul. Gen. J. Bema 105	538,5	4224,0	633,6
17	Internat Zesp. Szk. Handl. Ekon. ul. Gen. J. Bema 103	307,4	2410,8	361,6
18	Zesp. Szkół Ponadgimnazjalnych Nr 1 ul. Zwycięstwa 28	754,0	5914,2	887,1
19	Internat ul. Zwycięstwa 28			
20	Pawilon Laboratoryjny ul. Zwycięstwa 28			
21	Zesp. Szkół Ponadgimnazjalnych Nr 2 ul. Letnia 1/1	560,0	4392,5	658,9
22	ZSP stara szkoła ul. Letnia 1/1			
23	ZSP - internat ul. Boboli 33			
24	ZSP sala gimnastyczna ul. Szkolna	55,7	436,5	65,5
25	Zesp.Szkół Rolniczych Centrum Kształcenia Praktycznego ul. Ks. S. Suchowolca 26	900,0	7059,4	1058,9
26	ZSR - internat ul. Ks. S. Suchowolca 26			
27	ZSR - warsztaty ul. Ks. S. Suchowolca 26			
28	Zespół Szkół Technicznych ul. Stołeczna 21	582,0	4565,1	684,8
29	Pracownia Zajęć Prakt. ZST ul. Grunwaldzka 18	359,0	2815,9	422,4
30	Przedszkole S. nr 1 ul. Kawaleryjska 70	95,0	745,2	111,8
31	Przedszkole S. nr 7 ul. Bydgoska 4	216,0	1694,3	254,1
32	Przedszkole S. nr 8 ul. Nowogródzka 5A	106,0	831,4	124,7
33	Przedszkole S. Nr 22 ul. Łąkowa 17	56,0	439,3	65,9
34	Przedszkole S. Nr 27 ul. Piłsudskiego 8A	97,0	760,9	114,1
35	Przedszkole S. Nr 31 ul. Świętokrzyska 4	130,0	1019,7	153,0
36	Przedszkole S. Nr 32 ul. Pułaskiego 55	176,7	1386,0	207,9
37	Przedszkole S. Nr 39 ul. Witosza 22	280,0	2196,3	329,4
38	Przedszkole S. Nr 42 ul. Ciepła 19A	146,0	1145,2	171,8
39	Przedszkole S. Nr 44 ul. Antoniukowska 9	136,0	1066,8	160,0



1	2	3	4	5
40	Przedszkole S. Nr 46 ul. Mieszka I 4A	125,0	980,5	147,1
41	Przedszkole S. Nr 47 ul. Św. Wojciecha 14	150,0	1176,6	176,5
42	Przedszkole S. Nr 48 ul. Pogodna 8	111,0	870,7	130,6
43	Przedszkole S. Nr 51 ul. Boh. M. Cassino 17	168,0	1317,8	197,7
44	Przedszkole S. Nr 52 ul. Waszyngtona 16	128,0	1004,0	150,6
45	Przedszkole S. Nr 53 ul. Wyszyńskiego 2A	112,0	878,5	131,8
46	Przedszkole S. Nr 56 ul. Gen. Z. Berlinga 38	136,0	1066,8	160,0
47	Przedszkole S. Nr 64 ul. Dubois 12	190,0	1490,3	223,5
48	Przedszkole S. Nr 65 ul. Łagodna 12	120,0	941,3	141,2
49	Przedszkole S. Nr 68 ul. Mieszka I 19	124,0	972,6	145,9
50	Przedszkole S. Nr 71 ul. Dziesięciny 50	133,0	1043,2	156,5
51	Przedszkole S. Nr 73 ul. Gajowa 66	134,0	1051,1	157,7
52	Przedszkole S. Nr 78 ul. Zagórna 2/3	244,0	1913,9	287,1
53	ZS Społ. Tow. Oświatowego: Społ. SP nr 1 STO, SG nr 4 STO ul. Mieszka I 5	100,0	784,4	117,7
54	Zespół Szkół Społecznego STO ul. Fabryczna 10A	26,0	203,9	30,6
55	Gimnazjum Sióstr Misjonarek Św. Rodziny ul. Mickiewicza 43	126,0	988,3	148,2
56	Hala gimnazjum ul. Mickiewicza 43	50,6	397,2	59,6
57	Zespół Szkół Katolickich ul. Transportowa 2	237,8	1865,0	279,8
58	Zespół Szkół Społecznych Nr 2 ul. Narewska 13	90,0	705,9	105,9
59	Żłobek Miejski nr 3 Filia ul. Warszawska 75A	90,0	705,9	105,9
60	Żłobek Miejski nr 3 ul. Wasilkowska 4	90,0	705,9	105,9
61	ZDZ ul. Nowy Świat 1	324,0	2541,4	381,2
62	ZDZ ul. Pogodna 63/1	736,0	5773,1	866,0
63	ZDZ ul. Pogodna 65	148,9	1167,9	175,2
64	UwB ul. Świerkowa 20D	33,7	264,1	39,6
65	UwB Instytut Chemii ul. Piłsudskiego 11/4	496,0	3890,5	583,6
66	UwB Aula Wydziału Prawa ul. Mickiewicza 1	139,5	1094,2	164,1
67	Akad. Teatralna Wydz. Sztuki Lalkarskiej ul. Sienkiewicza 14	254,6	1997,0	299,6
68	Wyższa Szkoła Administracji Publicznej ul. Dojlidy Fabryczne 26	320,7	2515,3	377,3
69	WSAP Colegium Nowum ul. Ks. St. Suchowolca 6	437,0	3427,8	514,2
70	WSAP Colegium Uniwersum ul. Ks. St. Suchowolca 6	327,0	2564,9	384,7
71	Niepaństwowa Wyższa Szkoła Pedagogiczna ul. Hetmańska 8	223,3	1751,3	262,7
72	Wyższa Szkoła Wychowania Fizycznego i Turystyki ul. Mickiewicza 49	164,0	1286,1	192,9
73	Wyższa Szkoła Menedżerska ul. Sobieskiego 3	40,0	313,8	47,1
	<b>Razem</b>	<b>18 969,4</b>	<b>148 792,9</b>	<b>22 318,9</b>

## OBIEKTY KULTURY I SPORTU ORAZ HOTELE

Lp.	Adres budynku	Zap. na moc dla c.o.	Zużycie energii na cele c.o.	Redukcja zużycia energii
		[kW]	[GJ/rok]	[GJ/rok]
1	2	3	4	5
1	Teatr Dramatyczny (zapł. tech.) ul. Branickiego 15	150,4	1 179,9	177,0
2	Białostocki Teatr Lalek ul. Branickiego 17/2	49,0	384,3	57,7
3	Muzeum Podl. Ul. Rynek Kosciuszki 10	138,6	1 087,2	163,1
4	„NIAGARA" Centrum Bankietowe ul. Paderewskiego 8A	70,0	549,1	82,4
5	Zajazd „IGA" ul. Antoniuk Fabr. 40/48	244,4	1 917,0	287,6
6	Zajazd „Budowlani" ul. I Armii Woj. Pol. 7	344,1	2 699,1	404,9
7	Klub Rozrywki „Krağ" ul. Wierzbowa 6	169,0	1 325,6	198,8
8	Hotel ILONA s.c. ul. Kolejowa 26A	35,0	274,5	41,2
9	„Villa Tradycja" ul. Włókiennicza 5	15,0	117,7	17,6
10	Willa Tanona-Chaber ul. Skalna 1	64,1	502,8	75,4
11	Kamienica sp. z o.o. ul. Sienkiewicza 24	73,1	573,2	86,0
	<b>Razem</b>	<b>1 352,7</b>	<b>10 610,4</b>	<b>1 591,6</b>

## OBIEKTY HANDLOWO - USŁUGOWE

Lp.	Adres budynku	Zap. na moc dla c.o.	Zużycie energii na cele c.o.	Redukcja zużycia energii
		[kW]	[GJ/rok]	[GJ/rok]
1	2	3	4	5
<b>Centra handlowe i Supermarkety</b>				
1	C.H.U. „Dojlidy" S.P.(adm.- han.) ul. Dojlidy Fabryczne 1	150,0	1 080,3	162,0
2	C.H.U.„Dojlidy" S.P.(paw.h.U-1) ul. Dojlidy Fabryczne 1	120,0	864,2	129,6
3	C.H.U.„Dojlidy" S.P.(paw.h.U-2) ul. Dojlidy Fabryczne 1	100,0	720,2	108,0
4	Madro Biał. Sp. z o.o. (Galeria) ul. Zwycięstwa 8	242,1	1 743,8	261,6
5	Madro Biał. Sp. z o.o. (biur.) ul. Zwycięstwa 8	519,9	3 744,2	561,6
6	Stow. Wł. Lok. H.U.P. D.H. „WENUS" ul. Św. Rocha 14A	90,0	648,2	97,2
7	PiK sp. j. HURT-DETAL K. i B. Nartowicz ul. Konstytucji 3 Maja 34	53,4	384,2	57,6
8	Lidl Polska Sp. z o.o. ul. Jesionowa 1A	120,0	864,2	129,6
9	Lidl Polska Sp. z o.o. ul. Nowowarszawska 6	120,0	864,2	129,6

Razem		1 515,4	10 913,4	1 637,0
Przedsiębiorstwa handlowo - usługowe				
1	2	3	4	5
1	BIS PLUS Sp. z o.o. ul. Wysockiego 69	90,0	648,2	97,2
2	BCMB Sp. z o.o. - admin. biurowy ul. Ks. J. Popiełuszki 115	80,0	576,1	86,4
3	BCMB Sp. z o.o. - handl. Ul. Ks. J. Popiełuszki 115	343,0	2 470,2	370,5
4	BCMB Sp. z o.o. - admin. Ul. Ks. J. Popiełuszki 115	65,0	468,1	70,2
5	PHU BAWI S.A. ul. Składowa 10	70,0	504,1	75,6
6	Biał. Spółdz. „Sam. Chłopska” ul. Sienkiewicza 55a	199,0	1 433,1	215,0
7	Podlaska Spółdzielnia P.H.U. ul. Sielska 2	90,0	648,2	97,2
8	Stalpol Biuroserwis Sp. z o.o. (administr.) ul. Handlowa 6A	280,0	2 016,5	302,5
9	Stalpol Biuroserwis Sp. z o.o. (hala) ul. Handlowa 6A	163,8	1 179,6	176,9
10	Stalpol Biuroserwis Sp. z o.o. (hala) ul. Handlowa 6A	30,0	216,1	32,4
11	AKCESS Starosta i wsp. Sp. J. ul. Radzywińska 12	270,0	1 944,5	291,7
12	AKCESS Starosta i wsp. Sp. J. ul. Elewatorska 7	45,0	324,1	48,6
13	S.J. REMIS Malinowski i Wspóln. Ul. Stawowa 7	265,0	1 908,4	286,3
14	P.P.H. EKTO Sp. z o.o. ul. Elewatorska 17/1	960,0	6 913,6	1 037,0
15	Firma „BARTOSZ” Sp. J. (hala prod.) ul. Sejneńska 7	110,0	792,2	118,8
16	Firma „BARTOSZ” Sp. J. (bud. h.- biur.) ul. Sejneńska 7	100,0	720,2	108,0
17	Firma „BARTOSZ” Sp. J. (bud. magazyn.) ul. Sejneńska 7	20,0	144,0	21,6
18	P.P.U.H. TECHNOSAN Sp. z o.o. (adm.) ul. Elewatorska 7	23,5	169,1	25,4
19	P.P.U.H. TECHNOSAN Sp. z o.o. (magaz.) ul. Elewatorska 7	19,5	140,4	21,1
20	Centrum Oświetlenia „Światło” ul. Hetmańska 35/2	30,0	216,1	32,4
21	Centrum Oświetlenia „Światło” ul. Popiełuszki 16	25,0	180,0	27,0
22	Centrum Oświetlenia „Światło” ul. Poleska 73	10,0	72,0	10,8
23	Centrum Oświetlenia „Światło” ul. Słowacka 12	50,0	360,1	54,0
24	MIG Import-Export Głowacki Sp.j. (hala) ul. Elewatorska 29A	128,0	921,8	138,3
25	MIG Import-Export Głowacki Sp.j. (hala) ul. Elewatorska 29A	105,0	756,2	113,4
26	P.H.U. „Market” Sp. z o.o. ul. Kolejowa 4A	189,0	1 361,1	204,2
27	P.H.U. „Market” Sp. z o.o. ul. Kolejowa 14	181,0	1 303,5	195,5
28	P.H.U. „Market” Sp. z o.o. ul. Kolejowa 12	220,0	1 584,4	237,7
29	P.H.U. „Market” Sp. z o.o. ul. Piłsudskiego 29	130,0	936,2	140,4
30	„Sztuka Ludowa” Sp. Wyt. Ręk. Lud. i Artyst. ul. Grochowa 3	64,8	466,8	70,0
31	S.P. MOTOTRANSPORT ul. Wierzbowa 10	202,0	1 454,7	218,2
32	S.P. MOTOTRANSPORT ul. Zacisze 3	147,0	1 058,6	158,8
33	P.H.U.P. Lambud J. Gutowski ul. Pogodna 18	150,0	1 080,3	162,0
34	P.H.U.P. Lambud J. Gutowski ul. Bema 102	70,0	504,1	75,6
35	Kamlot J.Grygoruk i wsp.Sp.j. ul. Gen. Kleeberga 36	180,0	1 296,3	194,4

1	2	3	4	5
36	Spół. Inw., „Podlasie” ul. Prowiantowa 3	35,0	252,1	37,8
37	Przeds. Gospod. Komunalnej Sp. z o.o. ul. Dolistowska 1	55,0	396,1	59,4
38	Przeds. Gospod. Komunalnej Sp. z o.o. ul. Orzeszkowej 30	120,0	864,2	129,6
39	Przeds. Gospod. Komunalnej Sp. z o.o. ul. Wysockiego 63	41,0	295,3	44,3
40	Przeds. Gospod. Komunalnej Sp. z o.o. ul. Nowogródzka 11	15,0	108,0	16,2
41	Przeds. Gospod. Komunalnej Sp. z o.o. ul. Nowogródzka 13	15,0	108,0	16,2
42	Przeds. Gospod. Komunalnej Sp. z o.o. ul. Słonimska 2	46,0	331,3	49,7
43	BIOS Sp. z o.o. ul. Przędzalniana 31	300,0	2 160,5	324,1
44	P.B. JAZ-BUD Sp. z o.o. (biurowy) ul. Świętokrzyska 3	65,0	468,1	70,2
45	P.B. JAZ-BUD Sp. z o.o. (hala napraw) ul. Hetmańska 42	37,0	266,5	40,0
46	Spółdz. Inwal. „SPINWAR” (9 budynków) ul. Chmielna 21	150,0	1 080,3	162,0
47	Med Biał Spółdz. Inwalidów (bud. „C”) ul. 1000-lecia P.P. 6	380,0	2 736,6	410,5
48	Med Biał Spółdz. Inwalidów (bud. „B”) ul. 1000-lecia P.P. 6	43,0	309,3	46,4
49	Spółdz. SNB (Hotel) ul. Kraszewskiego 26/2	76,0	547,3	82,1
50	Spółdz. SNB (admin. prod.) ul. Kraszewskiego 26/2	623,0	4 486,6	673,0
51	Spółdz. SNB (prod.) ul. Kraszewskiego 26/2	266,7	1 920,5	288,1
52	Spółdz. SNB (rozbud. bud. prod.) ul. Kraszewskiego 26/2	80,7	581,0	87,1
53	Spółdz. SNB (admin. socjal.) ul. Kraszewskiego 26/2	76,8	553,1	83,0
54	Spółdz. SNB (magazyn. prod.) ul. Kraszewskiego 26/2	93,3	672,1	100,8
55	Ch. S. P. „BETESCA” (biur. magaz.) ul. Króla Z. Augusta 26	210,0	1 512,4	226,9
56	Ch. S. P. „BETESCA” (produkcyjny) ul. Króla Z. Augusta 26	180,0	1 296,3	194,4
57	Ch. S. P. „BETESCA” (laboratorium) ul. Króla Z. Augusta 26	15,0	108,0	16,2
58	Ch. S. P. „BETESCA” (warsztatowy) ul. Króla Z. Augusta 26	45,0	324,1	48,6
59	Ch. S. P. „BETESCA” (magazynowy) ul. Króla Z. Augusta 26	30,0	216,1	32,4
60	PPUH „DEKOM” ul. Skłodowskiej 3	257,0	1 850,8	277,6
61	Auto Idea Sp. z o.o. ul. Nar. Sił Zbrojnych 9	125,0	900,2	135,0
62	Multi Auto Sp. z o.o. ul. Nar. Sił Zbrojnych 3	80,0	576,1	86,4
63	AUTO-KRAS Sp. z o.o. ul. Orzechowa 42	45,0	324,1	48,6
64	AUTO-KRAS Sp. z o.o. ul. Orzechowa 42	60,0	432,1	64,8
65	AUTO-KRAS Sp. z o.o. ul. Jałowcowa 34	34,0	244,9	36,7
66	Spectrum sp. z.o.o. ul. Jana Pawła II 88	87,0	626,5	94,0
67	Przedsiębiorstwo „TOP-SAM” ul. Łagodna 11	42,0	302,5	45,4
68	Firma „Chaniewski” ul. Zwycięstwa 10A	650,0	4 681,1	702,2

1	2	3	4	5
69	Multi-car Ewa Sosnowska Al. 1000-lecia P.P. 64	14,5	104,4	15,7
70	RYCAR ul. Gen. Kleeberga 10	80,0	576,1	86,4
71	Benmar Sp. z o.o. ul. Serwisowa 12	55,0	396,1	59,4
72	Kinoplex BSK Sp. z o.o. ul. Lipowa 14	382,5	2 754,6	413,2
73	Wsp. Lokali „PANORAMA” ul. Legionowa 9/1	380,0	2 736,6	410,5
	<b>Razem</b>	<b>10 396,0</b>	<b>74 868,7</b>	<b>11 230,3</b>
	<b>Ogółem</b>	<b>11 911,4</b>	<b>85 782,1</b>	<b>12 867,3</b>

# **ZAŁĄCZNIK NR 8**

## **ZESTAWIENIE WĘZŁÓW BEZ URZĄDZEŃ AUTOMATYCZNEJ REGULACJI**



Lp.	Nr węzła	Adres węzła	Qco	Qcwumax	Qcwuśr	Qtech	Qwent	Typ węzła	Reg. pogodowy dla c.o.	Reg. c.w.u.	Reg. różnicy ciśnień
			[kW]	[kW]	[kW]	[kW]	[kW]				
1	2	3	4	5	6	7	8	9	10	11	12
<b>Węzły będące własnością MPEC</b>											
1	WZL_12998	ul. WARSZAWSKA 29	174,5	14,4	14,4	0,0	0,0	bezpośredni /wymiennikowy		Reg. IVT-IVF	
2	WZL_13401	ul. GEN. BEMA 6	177,7	0,0	0,0	0,0	0,0	hydroelewatorowy			Reg. DPIV AVPQ4
3	WZL_25829	ul. SKŁODOWSKIEJ-CURIE 26	0,0	0,0	0,0	1021,3	0,0	bezpośredni			
4	WZL_38675	ul. STROMA 1A	76,2	396,1	201,5	194,6	201,0	wymiennikowy			
5	WZL_81629	ul. GEN. ANDERSA 46B	70,0	13,0	5,0	0,0	80,0	wymiennikowy			
6	WZL_85545	ul. KARPIŃSKIEGO 5	904,6	178,0	72,0	0,0	124,7	wymiennikowy			
		<b>Razem</b>	<b>1403,0</b>	<b>601,5</b>	<b>292,9</b>	<b>1215,9</b>	<b>405,7</b>				
<b>Węzły będące własnością odbiorców ciepła</b>											
1	WZL_12918	ul. LEGIONOWA 8	190,7	82,9	34,3	0,0	254,6	wymiennikowy		Reg. 43-2	Reg. DPIV 47-1
2	WZL_12953	ul. WARSZAWSKA 16	57,0	15,4	7,1	0,0	0,0	hydroelewatorowe /wymiennikowe		Reg. AVTB	Reg. DPIV IVD-IVF
3	WZL_12964	ul. FABRYCZNA 1 PKS ADM.	192,1	77,0	42,4	0,0	0,0	bezpośredni /wymiennikowy		Reg. IVT-IVF	Reg. DPIV AVPQ
4	WZL_12965	ul. FABRYCZNA 1 ST. OBSŁUGI	680,7	215,1	118,3	0,0	335,0	bezpośredni /wymiennikowy		Reg. IVT-IVF	Reg. DPIV 47-1
5	WZL_12979	ul. OGRODOWA 27	23,3	0,0	0,0	0,0	0,0	hydroelewatorowy			
6	WZL_12989	ul. SIENKIEWICZA 46	187,2	0,0	0,0	0,0	0,0	wymiennikowy			Reg. DPIV IVD-IVF
7	WZL_13091	ul. TYSIĄCLECIA PAŃSTWA POLSKIEGO 2 BUD. E	451,6	0,0	0,0	0,0	0,0	hydroelewatorowy			Reg. DPIV BRU 3A
8	WZL_13093	ul. I ARMII WOJ. POLSKIEGO 3	269,9	40,7	18,5	0,0	0,0	hydroelewatorowy/ wymiennikowy		Reg. AVTB	Reg. DPIV 54-9
9	WZL_13095	ul. TYSIĄCLECIA PAŃSTWA POLSKIEGO 6 SP. INWAL.	439,2	139,9	60,8	0,0	0,0	wymiennikowe		Reg. IVT-IVF	Reg. DPIV IVD-IVF
10	WZL_13098	ul. TYSIĄCLECIA PAŃSTWA POLSKIEGO 8 SSO	370,9	0,0	0,0	0,0	0,0	bezpośredni		Reg. IVT-IVF	Reg. DPIV V63 D55
11	WZL_13099	ul. TYSIĄCLECIA PAŃSTWA POLSKIEGO 8 BUD. ADM.	176,1	53,8	53,8	0,0	0,0	bezpośredni /wymiennikowy			Reg. DPIV V130 D05
12	WZL_13101	ul. KOMBATANTÓW 2	337,3	0,0	0,0	0,0	0,0	bezpośredni			Reg. DPIV V130 D45
13	WZL_13104	ul. KOMBATANTÓW 4	382,8	0,0	0,0	0,0	0,0	bezpośredni			
14	WZL_13136	ul. NAREWSKA 13	75,0	15,0	15,0	0,0	0,0	wymiennikowy		Reg. AVTB	
15	WZL_13222	ul. DZIESIĘCINY 17A	8,2	1,6	1,6	0,0	0,0	wymiennikowy			
16	WZL_13266	ul. GEN. ANDERSA 38	2933,0	390,1	137,2	0,0	2929,6	bezpośredni /wymiennikowy			Reg. DPIV 42-39
17	WZL_13288	ul. LEWANDOWSKIEGO 2	316,2	242,6	88,6	0,0	0,0	wymiennikowy			Reg. DPIV 42-39
18	WZL_17195	ul. ORDONÓWNY 6 W1 PAWILON	7,4	0,0	0,0	0,0	0,0	bezpośredni			
19	WZL_21472	ul. SKŁODOWSKIEJ-CURIE 24A MAG.MAT.PAL.	4,8	0,0	0,0	0,0	0,0	bezpośredni			
20	WZL_21478	ul. SKŁODOWSKIEJ-CURIE 26 CHIR. GŁ.	688,4	417,4	229,6	0,0	218,8	wymiennikowy			

1	2	3	4	5	6	7	8	9	10	11	12
21	WZL_21492	ul. ŚWIĘTOJAŃSKA 24 WARSZTATOWY	5,1	0,0	0,0	0,0	0,0	0,0			
22	WZL_21507	ul. ELEKTRYCZNA 8	38,0	18,0	4,4	0,0	0,0	hydroelewatorowy/ wymennikowy			Reg. DPIV AVPQ
23	WZL_21510	ul. BRANICKIEGO 15	150,4	0,0	0,0	0,0	0,0	hydroelewatorowy			
24	WZL_21596	ul. PODLEŚNA 2 SZK. MUZ. + INT.	859,0	157,0	62,0	0,0	117,0	wymennikowy			
25	WZL_21625	ul. ADAMA MICKIEWICZA 103	765,7	260,0	86,8	0,0	539,6	wymennikowy			
26	WZL_21648	ul. SKŁODOWSKIEJ-CURIE 24A	0,0	0,0	0,0	2065,0	0,0	bezpośredni			
27	WZL_25782	ul. BEMA 100 B.10 ST. PALIW	26,7	0,0	0,0	0,0	55,0	wymennikowy			Reg. DPIV 20U/9
28	WZL_25828	ul. WASZYNGTONA 17	0,0	0,0	0,0	600,0	0,0	bezpośredni			
29	WZL_30085	ul. KS. ALEKSANDRA SYCZEWSKIEGO 8	1114,1	311,0	144,0	0,0	0,0	bezpośredni /wymennikowy			Reg. DPIV 42-39
30	WZL_30115	ul. BOCZNA 4	131,1	75,5	16,2	0,0	0,0	wymennikowy		Reg. IVT-IVF	Reg. DPIV AVPQ
31	WZL_30131	ul. CIEPŁA 34B	391,8	45,2	15,0	0,0	0,0	wymennikowy			Reg. DPIV IVD-IVF
32	WZL_30136	ul. JAGIENKI 12	25,2	0,0	0,0	0,0	0,0	wymennikowy			
33	WZL_30158	ul. JUROWIECKA 33	176,0	0,0	0,0	0,0	0,0	hydroelewatorowy			
34	WZL_30191	ul. WARSZAWSKA 15	337,0	0,0	0,0	1151,3	0,0	bezpośredni /wymennikowy			
35	WZL_30203	ul. SIENKIEWICZA 86	66,4	54,4	54,4	0,0	0,0	wymennikowy		Reg. IVT-IVF	
36	WZL_30229	ul. FABRYCZNA 24 W1 HYDROF.	4,1	0,0	0,0	0,0	0,0	bezpośredni			
37	WZL_30232	ul. JAGIENKI 4	74,3	0,0	0,0	0,0	0,0	wymennikowy			Reg. DPIV AVPQ
38	WZL_30267	ul. WARSZAWSKA 43	275,8	0,0	0,0	0,0	0,0	wymennikowy			
39	WZL_30271	ul. WARSZAWSKA 57A	84,1	10,5	10,5	0,0	0,0	hydroelewatorowy/ wymennikowy		Reg. 43-2	
40	WZL_30329	ul. MIESZKA I 5	100,3	0,0	0,0	0,0	0,0	wymennikowy			
41	WZL_34388	ul. KONOPNICKIEJ 16	132,3	0,0	0,0	0,0	0,0	hydroelewatorowy			
42	WZL_38672	ul. STROMA 26	107,5	0,0	0,0	0,0	0,0	hydroelewatorowy			Reg. DPIV 47-1
43	WZL_81630	ul. SKŁODOWSKIEJ-CURIE 25	0,0	0,0	0,0	2336,6	0,0	bezpośredni			
44	WZL_82020	ul. PIŁSUDSKIEGO DZ_1442	13,0	14,0	4,0	0,0	0,0	wymennikowy			
45	WZL_82569	ul. SKŁADOWA 12	500,0	0,0	0,0	0,0	0,0	wymennikowy			
46	WZL_82583	ul. 42 PUŁKU PIECHOTY 70C W3 ETIPOL	12,0	0,0	0,0	0,0	45,0	bezpośredni /wymennikowy			
47	WZL_82596	ul. LIPOWA 32	100,0	0,0	0,0	0,0	0,0	wymennikowy			
48	WZL_82621	ul. BRZECHWY 20	22,0	24,7	3,7	0,0	0,0	wymennikowy			
49	WZL_82633	ul. WARSZAWSKA 15	1172,3	519,4	237,7	0,0	496,0	wymennikowy			
50	WZL_84006	ul. HETMAŃSKA 16 LER. MERL.	40,0	0,0	0,0	0,0	1113,0	wymennikowy			
51	WZL_84010	ul. MAGAZYNOWA 2	525,1	0,0	0,0	0,0	230,0	wymennikowy			
52	WZL_85520	ul. 42 PUŁKU PIECHOTY 28	50,0	25,7	5,1	0,0	95,0	wymennikowy			
53	WZL_85529	ul. BEMA 100 BUD. NR. 8 SZTAB	93,4	0,0	0,0	0,0	0,0	wymennikowy			
54	WZL_85533	ul. LIPOWA 28	85,1	72,4	21,0	0,0	0,0	wymennikowy			
55	WZL_85534	ul. WROCŁAWSKA 51A	110,5	68,0	18,4	0,0	28,0	wymennikowy			
56	WZL_85547	ul. SKŁODOWSKIEJ-CURIE 26 BUDYNEK 8	367,0	215,0	75,0	0,0	340,0	wymennikowy			
57	WZL_85589	ul. PIŁSUDSKIEGO 25 HOTEL	302,9	255,5	127,8	0,0	0,0	wymennikowy			
58	WZL_86007	ul. JUROWIECKA 1	193,8	430,4	210,4	783,4	0,0	wymennikowy			
59	WZL_8603	ul. WŁÓKIENNICZA 2	67,7	0,0	0,0	0,0	0,0	bezpośredni			

1	2	3	4	5	6	7	8	9	10	11	12
60	WZL_86501	ul. PIŁSUDSKIEGO 11/3	55,0	0,0	0,0	0,0	0,0	wymiennikowy			
61	WZL_86503	ul. ANTONIUKOWSKA 54A	45,0	0,0	0,0	0,0	10,0	wymiennikowy			
62	WZL_86507	ul. ZWYCIĘSTWA 28	0,0	0,0	0,0	0,0	472,0	wymiennikowy			
63	WZL_86510	ul. WITOSA 15B	83,2	51,1	12,6	0,0	0,0	wymiennikowy			
64	WZL_8675	ul. LIPOWA 32A	127,9	0,0	0,0	0,0	0,0	wymiennikowy			Reg. DPIV IVD-IVF
65	WZL_8677	ul. LIPOWA 26	21,1	0,0	0,0	0,0	0,0	wymiennikowy			
66	WZL_8716	ul. WYSZYŃSKIEGO 2	278,4	0,0	0,0	0,0	0,0	wymiennikowy			
67	WZL_8729	ul. WYSZYŃSKIEGO 8	30,3	0,0	0,0	0,0	0,0	wymiennikowy			
68	WZL_8804	ul. WIERZBOWA 6	184,3	64,5	25,8	0,0	0,0	bezpośredni /wymiennikowy			
69	WZL_8855	ul. KOLEJOWA 14	241,5	0,0	0,0	0,0	0,0	wymiennikowy			Reg. DPIV IVD-IVF
70	WZL_8856	ul. KOLEJOWA 4A	345,7	0,0	0,0	0,0	0,0	wymiennikowy			Reg. DPIV IVD-IVF
71	WZL_8895	ul. SEJNEŃSKA 5	83,4	0,0	0,0	0,0	0,0	wymiennikowy			
72	WZL_8896	ul. HURTOWA 2	824,6	0,0	0,0	0,0	0,0	bezpośredni /wymiennikowy			Reg. DPIV AVPQ
73	WZL_8898	ul. SKŁADOWA 11 KPKM	2510,4	0,0	0,0	0,0	0,0	bezpośredni		Reg. IVT-IVF	Reg. DPIV 42-39
74	WZL_8901	ul. BOH. MONTE CASSINO 8	523,5	250,0	137,5	0,0	0,0	bezpośredni /wymiennikowy		Reg. IVT-IVF	Reg. DPIV 47-1
75	WZL_8902	ul. BOH. MONTE CASSINO 10	230,6	129,8	71,4	0,0	0,0	wymiennikowy		Reg. IVT-IVF	Reg. DPIV IVD-IVF
76	WZL_8912	ul. GRUNWALDZKA 76	4029,2	1055,8	328,4	0,0	2186,5	bezpośredni /wymiennikowy			
77	WZL_8918	ul. HETMAŃSKA 10	469,7	0,0	0,0	0,0	0,0	bezpośredni			
		<b>Razem</b>	<b>26395,5</b>	<b>5799,4</b>	<b>2478,9</b>	<b>6936,3</b>	<b>9465,2</b>				
		<b>OGÓŁEM</b>	<b>27798,4</b>	<b>6401,0</b>	<b>2771,9</b>	<b>8152,0</b>	<b>9870,9</b>				